

# **Руководство по установке РС585**

# Схема подключения панели управления PC585

## Схема подключения панели управления PC5008

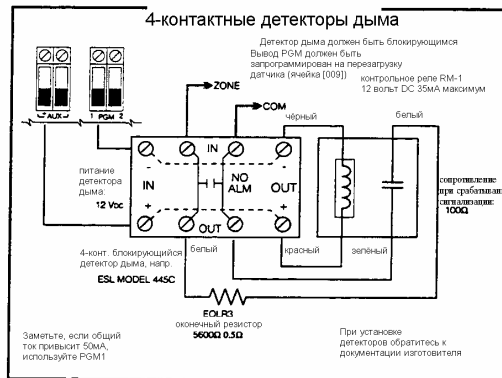
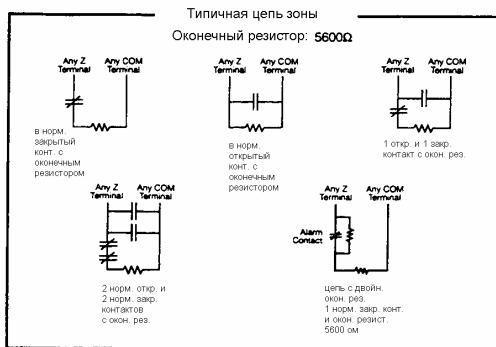
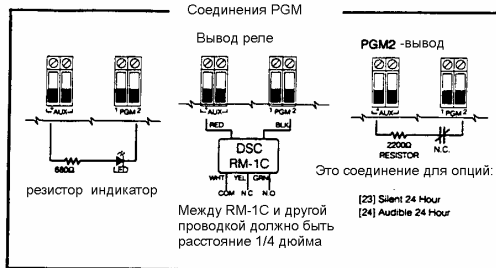
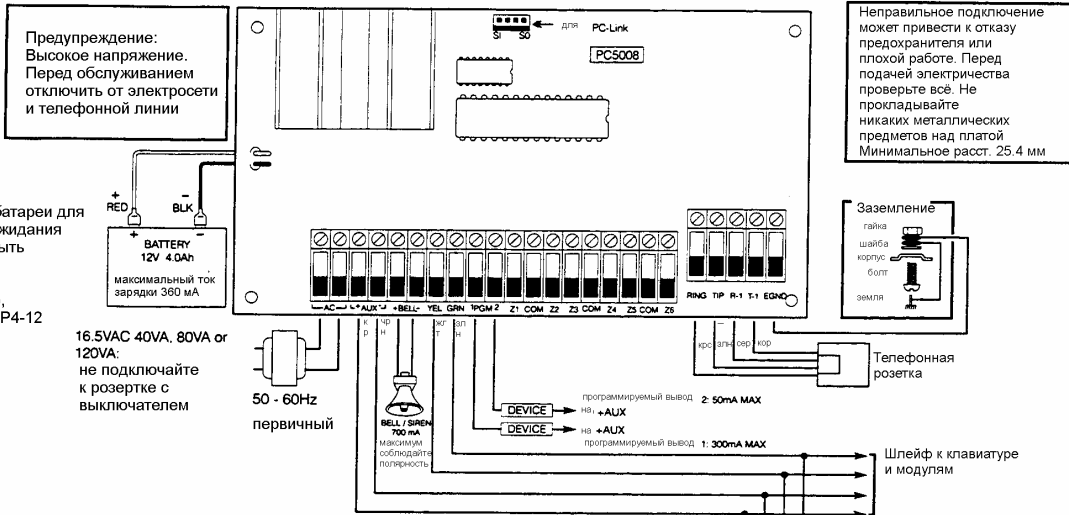

<b>Раздел 1. Введение.....</b>	<b>5</b>
1.1. Спецификация.....	5
1.2. Дополнительные устройства.....	7
1.3. После того, как раскрыли коробку.....	8
<b>Раздел 2. Самое начало.....</b>	<b>9</b>
2.1. Порядок установки.....	9
2.2. Описание клемм.....	10
2.3. Подключение шлейфа клавиатуры; операции, осуществляемые с клавиатуры.....	11
2.5. Подключение клавиатуры.....	12
2.6. Надзор.....	13
2.7. Удаление модулей.....	13
2.8. Проводка зон.....	13
2.9. Подключение пожарной зоны.....	15
2.10. Проводка зон LINKS.....	15
2.12. Клавиатурные зоны.....	16
<b>Раздел 3. Команды клавиатуры.....</b>	<b>17</b>
3.1. Постановка на охрану и снятие с охраны.....	17
3.2. Автоматическое исключение зон/охрана периметра.....	17
3.3. Автоматическая постановка под охрану.....	18
3.4. Команды [*].....	18
3.5. Функциональные клавиши.....	24
3.6. Функции, доступные для клавиатур LCD5500Z.....	26
<b>Раздел 4. Программирование.....</b>	<b>27</b>
4.1. Программирование установщика.....	27
4.2. Программирование десятичных данных.....	28
4.3. Программирование шестнадцатеричных данных.....	28
4.4. Программирование опций ячеек переключения.....	28
4.5. Отображение программирования.....	29
<b>Раздел 5. Описание программы.....</b>	<b>30</b>
5.1. Программирование кодов безопасности.....	30
5.2. Программирование зон.....	30
5.3. Атрибуты зон.....	34
5.4. Назначение клавиатурных зон.....	34
5.5. Передающее устройство - набор номера.....	34
5.6. Передающее устройство -учётный номер (Account Number).....	36
5.7. Передающее устройство - телефонные номера.....	36
5.8. Передающее устройство - коды отчётов.....	37
5.9. Передающее устройство - форматы отчётов.....	39
5.11 Опции вывода PGM.....	43
5.13 Сирена.....	47
5.14. Тестовая передача данных.....	47
5.15. Задержка передачи данных.....	48
5.16. Клавиши пожарной тревоги, паники дополнительная (Fire, Panic, Auxiliary).....	48
5.17. Опции постановки под охрану/снятия с охраны.....	48
5.18. Опции задержки на вход/выход.....	49
5.19. Счётчик сообщений (Swinger Shutdown).....	50
5.20. Буфер событий.....	51
5.21 Опции блокировки клавиатуры.....	51
5.22. Автоматическое отключение клавиатуры при бездействии.....	51
5.23. Подсветка клавиатуры.....	51
5.24. Время реакции контура.....	52
5.25. Возмущения работы клавиатуры. (Tamper).....	52
5.26. Сотовое передающее устройство LINKS1000.....	52
5.27. Дополнительные системные модули.....	53
5.28. Регулировка часов.....	54

---

5.29. Отсчёт времени.....	54
5.30. Загрузка фабричных параметров, принятых по умолчанию.....	54
5.31. Блокировка установщика.....	55
5.32. Проверка установщика (Walk Test).....	55
<b>Бланки программирования.....</b>	<b>57</b>
Для записей.....	57
Программирование клавиатуры.....	58
Основное программирование.....	59
Опции программирования выводов.....	60
<b>Дополнительное программирование системы.....</b>	<b>62</b>
Атрибуты зон.....	62
Атрибуты выводов PGM (Раздел 5.11 “Опции вывода PGM”.....)	63
Программирование передающего устройства.....	64
Опции загрузки.....	71
Программирование в других странах.....	72
Программирование модулей.....	72
Специальные функции установщика.....	73
<b>Приложение А.....</b>	<b>74</b>
Contact ID.....	74
Формат SIA. — Уровень 2 (аппаратный).....	74
<b>ТАБЛИЦА 3.....</b>	<b>76</b>
<b>Приложение В. Программирование клавиатур с ЖКИ.....</b>	<b>77</b>
Как войти в режим программирования ЖКИ.....	77

# Раздел 1. Введение.

## 1.1. Спецификация.

### Поддержка возможности загрузки

- PC585 использует DLS-1 v6.5 и выше.

### Гибкая конфигурация зон

- Четыре полностью программируемых зоны; система расширяется до восьми зон с использованием ввода зон с клавиатуры и беспроводных зон
- 38 кодов доступа: один мастер-код, один код обслуживания, кода с принудительным оповещением, два контрольных кода и 32 кода общего доступа
- 27 типов зон; восемь программируемых атрибутов зон
- проводка: замкнутая в нормальном состоянии, с одиночным оконечным резистором и с двойным оконечным резистором
- восемь беспроводных зон при использовании приёмника PC5132

### Звуковая тревога

- Вывод звуковой сирены на 700мА (максимальный ток ограничен 3 амперами), постоянное напряжение 12 вольт
- Непрерывный или прерывистый сигнал

### Память типа EEPROM — энергонезависимая.

- даже при полном отключении электроэнергии и отказе батарей не изменяются программные установки и состояние системы

### Программируемые параметры вывода

- два вывода с программируемым напряжением вывода; 18 опций программирования
- PGM1=300мА; PGM2=50мА

### Мощные средства контроля за подачей энергии (1.5 Ампера).

- внешнее энергопитание на 550мА, 12 вольт постоянного тока
- сменные предохранители компонентов с положительным температурным коэффициентом (PTC)
- отслеживание прекращения энергопитания, разрядки батарей
- встроенные часы настраиваются по частоте переменного напряжения в сети.

### Требования по энергопитанию

- трансформатор: 16,5 вольт переменного напряжения, 1.5А
- батарея: минимально необходим герметичный свинцово-кислотный аккумулятор на 12 вольт 4 ампер-час

### Спецификация клавиатуры дистанционного управления

- имеется три вида клавиатур:
  - PC1555RKZ — светодиодная на восемь зон с вводом зон
  - PC558Z светодиодная на восемь зон с вводом зон
  - LCD5500Z (алфавитно-цифровая) клавиатура с вводом зон
- все клавиатуры имеют пять программируемых функциональных клавиш
- подключение до восьми клавиатур
- подключение клавиатуры к шлейфу через 4-контактные разъёмы (Quad)

- встроенный пьезоэлектрический зуммер

### **Спецификация цифрового передающего устройства**

- поддерживает основные форматы передачи, включая SIA и Contact ID
- оповещение по пейджеру при запрограммированном событии
- три программируемых телефонных номера
- два учётных номера (account number)
- поддерживает протокол сотовой связи LINKS1000
- поддерживает радиопередатчик дальнего действия LINKS2X50
- набор телефонного номера - импульсный и тональный по стандарту DTMF
- занятие линии DPDT
- функция подавления помех
- отдельный отчёт по выбранным данным на каждый телефонный номер

### **Функции надзора за системой**

PC585 непрерывно отслеживает ряд возможных ситуаций неполадок, включая:

- отключение энергопитания
- неполадки по зонам
- возмущения в зонах (tamper)
- неполадки в пожарной зоне
- неполадки с телефонными линиями
- невозможность связи
- разрядку батарей
- неполадки с выводом на сирену
- отказ модуля (наблюдения)или утрата системного времени
- перебои с дополнительным (AUX) энергопитанием

### **Функции по предотвращению ложного срабатывания**

- звуковой сигнал задержки на выход
- звуковой сигнал ошибки выхода
- задержка передачи сообщения
- напоминание при задержке на вход
- быстрый выход
- тревога при одновременном нарушении двух зон
- буфер событий

### **Дополнительные функции.**

- автоматическая постановка под охрану в заданное время
- активация с клавиатуры вывода сигнального устройства и возможность проверки передающего устройства
- все модули подключаются к системе через четырёхжильный шлейф длиной до 300м от панели управления
- буфер событий, который фиксирует последние 128 событий по дате и времени; буфер можно распечатать с использованием принтерного модуля PC5400, или же просмотреть с помощью клавиатуры LCD5500Z.
- поддерживается добавление беспроводного приёмника PC5132 для работы с беспроводными устройствами
- возможность передачи данных в обе стороны
- возможность загрузки на месте через адаптер PC-LINK
- дополнительная защита от сбоев в шлейфе клавиатуры: для предотвращения повреждения панели управления, часы и устройства вывода данных рассчитаны на противостояние короткому замыканию до 12 вольт.

## 1.2. Дополнительные устройства.

В дополнение к информации ниже, обратитесь к таблице совместимости модулей DSC в конце Руководства.

### **Беспроводный приёмник PC5132.**

Беспроводный приёмник PC5132 можно использовать для подключения до восьми беспроводных устройств к системе. Все устройства имеют расширенный спектр, 900 МГц, это полностью управляемые устройства, использующие щелочные батарейки стандарта AA или AAA ("пальчиковые").

Ещё имеется семь дополнительных устройств. Они таковы:

### **Беспроводный детектор движения WLS904.**

### **Универсальный беспроводный передатчик WLS905.**

Добавляет беспроводные контакты на окна и двери в вашу систему.

### **Беспроводный детектор дыма WLS906.**

### **Универсальный беспроводный прилегающий передатчик WLS907.**

Меньшие по размеру контакты на двери и окна

### **Беспроводное устройство тревоги WLS908.**

Беспроводный выключатель тревоги можно использовать для обеспечения личной защиты. При использовании устройство подаст сигнал о помощи на центральную станцию.

### **Беспроводный ключ WLS909.**

Простое и мобильное средство постановки на охрану и снятия с охраны системы, а также как однокнопочное средство доступа к нескольким программируемым функциям.

### **Беспроводная ручная клавиатура WLS910.**

### **Принтерный модуль PC5400.**

Позволяет панели распечатывать все события, которые происходили в системе на любом серийном принтере. Распечатка будет содержать, время и дату, а также само событие, которое произошло.

### **LINKS1000 - Сотовое передающее устройство.**

Сотовое передающее устройство можно использовать тремя различными способами: как единственное передающее устройство панели, как страховочное для одного или же обоих телефонных номеров, или как избыточное средство страховки для обычного передающего устройства - если панель управления может звонить и по наземным каналам, и через LINKS.

### **Радиопередатчик дальнего действия LINKS2X50.**

И LINKS2150, и LINKS2450 можно использовать для передачи по воздуху информации о срабатывании сигнализации по радиосетям большой протяжённости.

### **Корпуса.**

Для модулей PC585 имеется несколько различных корпусов. Они таковы.

### **Корпус PC5003C.**

Корпус для основной панели управления. Размеры 288мм X 298мм X 78мм.

### **Корпус PC5004C.**

Корпус для размещения принтерного модуля PC5400. Размеры 229мм X 178мм X 65мм.

### 1.3. После того, как раскрыли коробку.

Пожалуйста, убедитесь, что вы получили в комплекте вашей системы следующие компоненты:

- один корпус PC5003C для основной панели управления
- один пульт управления PC585
- одну клавиатуру PC1555RKZ с вводом зон
- одно руководство по установке с бланками программирования
- одно руководство по использованию для конечного пользователя
- один комплект оснастки, состоящий из
  - одной полиэтиленовой наклейки на корпус
  - четырёх пластмассовых креплений для пульта
  - десяти резисторов на 5.6 кОм
  - одного резистора на 2.2 кОм
  - одного резистора на 1 кОм
  - комплекта для наземной связи
  - одного разъёма для дверцы корпуса



## Раздел 2. Самое начало.

В последующих разделах даётся детальное описание того, как именно необходимо подключать и конфигурировать устройства и зоны.

### 2.1. Порядок установки.

Мы вам покажем сначала в общих чертах, что нужно сделать, чтобы установить панель управления. Мы полагаем, что вы полностью прочитаете этот раздел, прежде чем начнёте что-то предпринимать. Когда же у вас появится общее понимание процесса установки, тщательно следите за каждым шагом.

#### Шаг 1. Создайте план.

Нарисуйте примерный эскиз здания, чтобы решить, куда именно нужно разместить все устройства-детекторы, как расположить клавиатуры и другие модули.

#### Шаг 2. Монтаж панели.

Расположите панель в сухом месте, поближе к неотключаемому источнику переменного напряжения и входящей телефонной линии. Перед прикреплением корпуса к стене, убедитесь, что вы прикрепили четыре стойки к корпусу сзади. После того, как вы прикрепите корпус к стене, прилепите наклейку с логотипом DSC на этот корпус спереди.

**Вы должны полностью закончить монтаж проводки, прежде чем подключите к панели аккумуляторную батарею или же источник переменного напряжения.**

#### Шаг 3. Подключение шлейфа клавиатуры. (Раздел 2.3).

Подключите шлейф клавиатуры к каждому из модулей, следуя указаниям раздела 2.3 данного руководства.

#### Шаг 4. Подключение зон (Раздел 2.8).

Вы не должны подключать питание панели управления, пока не завершите подключение проводки всех зон. Пожалуйста, обратитесь к разделу 2.8, когда будете подключать зоны с использованием обычных закрытых контуров, одиночных оконечных резисторов, двойных оконечных резисторов, пожарных зон, и зон с постановкой на охрану с клавиатуры.

#### Шаг 5. Закончите проводку (раздел 2.2).

Закончите всю оставшуюся проводку, включая звонки или сирены, соединения с телефонными линиями и заземлением, следуя руководству, как это описано в разделе 2.2 ("Описание клемм").

#### Шаг 6. Подайте питание на контрольную панель.

Когда вся проводка по зонам и шлейфу клавиатур будет завершена, подайте питание на панель управления. Сначала подсоедините красный электрод батареи к положительной клемме, а чёрный - к отрицательной. Затем подключите переменное напряжение.

**Подключайте аккумуляторную батарею до подачи переменного напряжения. Панель не будет работать только от батареи.**

#### Шаг 7. Назначение клавиатуры (раздел 2.5).

Для того, чтобы клавиатуры правильно отслеживались, каждая должна быть назначена на отдельный слот. Пожалуйста, следуйте указаниям из раздела 2.5 при назначении клавиатур.

#### Шаг 8. Надзор (раздел 2.6).

Надзор за каждым модулем со стороны панели начинается автоматически при включении питания. Пожалуйста, убедитесь, что в системе присутствуют все модули, согласно инструкциям в разделе 2.6.

## Шаг 9. Программирование системы (разделы 4 и 5).

Раздел 4 объясняет, как запрограммировать панель. Раздел 5 содержит полное описание различных программируемых функций, по которым имеются опции (т.е. варианты установки), и то, как они функционируют. Перед тем, как вы попытаетесь запрограммировать систему, полностью заполните соответствующий бланк.

## Шаг 10. Тестирование системы.

Панель необходимо тщательно проверить, чтобы убедиться, что всё работает именно так, как вы и задумывали.

## 2.2. Описание клемм.

### Подключение аккумуляторной батареи.

В качестве резервного источника питания на случай перебоев с энергоснабжением используется аккумуляторная батарея на 12 вольт и 4А-ч. Эта батарея также обеспечивает дополнительный ток, если энергетические потребности панели управления выйдут за пределы возможностей трансформатора, например, при включении сирены.

Опция **High Current Charge/Standard Battery Charge** (ячейка [701], опция [7]) позволяет вам выбрать между сильноточным и стандартным вариантами зарядки батареи.

**Не подключайте батарею до тех пор, пока не будет осуществлена вся проводка. Подключайте батарею до подключения переменного напряжения.**

Подключите КРАСНЫЙ электрод батареи к положительной клемме, а ЧЁРНЫЙ - к отрицательной.

### Клеммы переменного напряжения - AC.

Панель требует трансформатор на 16.5 вольт и **1.5 ВА**. Подключите к трансформатору обесточенный источник переменного напряжения, а трансформатор подключите к этим клеммам.

Панель можно запрограммировать на работу от переменного напряжения с частотой и 50Гц, и 60Гц, как это описано в разделе о программировании (ячейка [701], опция [1]).

**Не подключайте трансформатор до тех пор, пока не будет осуществлена вся остальная проводка.**

### Вспомогательные клеммы питания - AUX+ и AUX-.

Эти клеммы обеспечивают до 550mA дополнительного тока, при постоянном напряжении 12 вольт — тем устройствам, которые этого требуют. Подключите положительную сторону каждого из устройств, требующих питания, к клемме AUX+, а отрицательную - к клемме AUX- (она же "земля"). Вывод AUX защищён. Это означает, что если через эти клеммы пойдёт слишком большой ток (например, при "коротком замыкании"), то панель временно отключит питание до тех пор, пока проблема не будет решена.

### Клеммы сирены - BELL+ и BELL-.

Эти клеммы обеспечивают до 700mA непрерывного тока при постоянном напряжении 12 вольт — для питания звонков, сирен, "мигалок" и другого оповещающего оборудования. Подключите положительную сторону любого из оповещающих устройств к BELL+, а отрицательную - к BELL-. Пожалуйста отметьте, что вывод на клеммы звонка защищён: если через эти клеммы пойдёт слишком большой ток (например, при замыкании), то в конце концов сработает защита. Такая сила тока может быть выдержана только на протяжении короткого периода времени.

Вывод на сирену отслеживается. Если не используется никаких оповещающих устройств, подсоедините резистор на 1000Ом между клеммами BELL+ и BELL-, чтобы панель управления не оповещала вас понапрасну о неполадках в цепи сирены. За более детальной информацией, пожалуйста, обратитесь в раздел 3.4 ("[\*][2] При отображении неполадки на дисплее").

### Клеммы шлейфа клавиатуры - AUX+, AUX-, YEL, GRN, (т.е. жёлтая и зелёная).

Шлейф клавиатуры используется панелью управления (контрольной панелью) для сообщения с модулями в обе стороны. Каждый модуль имеет четыре клеммы шлейфа клавиатуры, которые и должны быть подсоединены к четырём клеммам клавиатурного шлейфа от панели. За более детальной информацией обратитесь в раздел 2.3 ("Подключение шлейфа клавиатуры; операции, осуществляемые с клавиатуры").

### Программируемые клеммы вывода - PGM1 и PGM2.

Каждый вывод PGM сделан таким образом, что когда его активизирует панель, клемма переключится на заземление.

PGM1 может отводить до 300мА тока. Подсоедините положительную сторону светодиодного устройства или зуммера к AUX+, а отрицательную сторону - к PGM1. Если же требуется больший ток, нежели 300мА, то нужно использовать реле. Пожалуйста, ознакомьтесь с проводкой PGM по следующему рисунку.

PGM2 работает подобно PGM1. Однако, PGM2 может отводить лишь до 50мА тока.

За списком программируемых опций вывода, пожалуйста, обратитесь к разделу 5.11 "Опции программирования PGM".

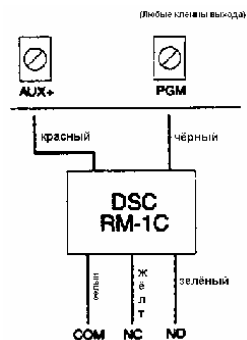

### Клеммы ввода зон - Z1 - Z6.

Каждое устройство-детектор должно быть подсоединено к зоне на панели управления. Мы полагаем, что к каждой зоне будет подключен один детектор; возможно, однако, и проводка нескольких детекторов к одной и той же зоне. За деталями по специфике проводки в той или иной зоне обратитесь к разделу 2.8 ("Проводка в зонах").

### Телефонные клеммы - TIP, RING, T-1, R-1.

Если требуется телефонная линия для сообщения с центральной станцией или загрузки данных, подключите телефонную розетку RJ31X следующим образом:

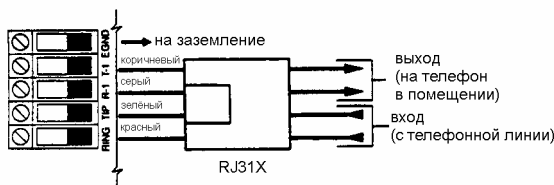

**Для того, чтобы система правильно работала, между контрольной панелью и самой телефонной линией не должно быть никакого оборудования. Не подключайте передающее устройство к той линии, по которой планируете передавать факсы. Такие линии**

**часто имеют голосовые фильтры, и связь разрывается, как только будет обнаружено что-то кроме факс-аппарата, что приведёт к неполной передаче данных.**

## 2.3. Подключение шлейфа клавиатуры; операции, осуществляемые с клавиатуры.

Шлейф клавиатуры используется панелью для сообщения со всеми подключёнными модулями в обе стороны. Красная (AUX+) и чёрная (AUX-) клеммы используются для подачи питания, тогда как жёлтая (YEL) и зелёная (GRN) клеммы - это часы и данные соответственно.

**Четыре клеммы шлейфа на панели должны быть подключены к четырём клеммам шлейфа или проводке всех модулей.**

К прокладке шлейфа относится следующее ограничение:

- Шлейф должен прокладываться минимум на 22-м счетверённом кабеле (0.5мм), а лучше всего использовать две "витые пары".
- Модули могут быть подключены непосредственно к панели, но могут подключаться сериями или Т-образными отводами.
- Любой модуль можно подключить в любом месте шлейфа. Вам не нужно прокладывать отдельный шлейф для клавиатур, и т.д.
- Никакой модуль не может находиться дальше, чем в 330м (1000'[футах]) (по длине провода) от панели.
- Не нужно использовать экранированный провод.

### Пример прокладки шлейфа.

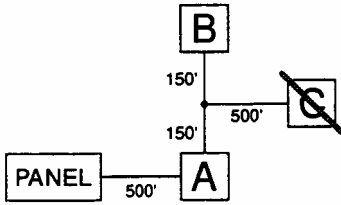

#### Заметьте:

Модуль (А) правильно подключен - в пределах 330м по длине проводки от панели.

Модуль (В) правильно подключен - в пределах 330м по длине проводки от панели.

Модуль (С) НЕПРАВИЛЬНО подключен, так как по длине проводки он находится дальше, чем в 330м от панели.

### 2.4. Показатели по силе тока - модули и принадлежности.

Для того, чтобы система PC585 правильно работала, выходные параметры по мощности основного контрольного и дополнительных устройств не должны игнорироваться. Воспользуйтесь приведёнными ниже данными, чтобы убедиться, что никакая часть системы не испытывает перегрузки и что всё может функционировать нормально.

#### PC585 (12В постоянного тока).

AUX+:... 550mA: вычтите показатели для каждой клавиатуры, модуля расширения и принадлежности, подключенных к AUX+ или шлейфу.

BELL:..... 700mA непрерывно, 3.0A на короткий период. Допустимо только при подключенной резервной батарее.

#### Показатели устройств PC585 (при 12В постоянного напряжения).

- клавиатура LCD5500Z: 75-85mA
- клавиатура PC1555RKZ: 75-85mA
- клавиатура PC5508Z: 75-85mA
- серийный модуль PC5400: 65mA
- беспроводный приёмник PC5132: 125mA

#### Другие устройства.

Пожалуйста, внимательно прочитайте литературу изготовителя, чтобы определить максимальные потребности по мощности для каждого из устройств - при активизации или оповещении - и включите необходимые значения в свои расчёты нагрузки. Подключенные устройства не должны выходить за рамки возможностей системы не при каких обстоятельствах её работы.

### 2.5. Подключение клавиатуры.

Имеется восемь слотов для клавиатур. Светодиодная клавиатура по умолчанию всегда подключается к слоту 1; LCD5500Z всегда подключается к слоту 8. Каждая клавиатура может подключаться к отдельному слоту (1-8), что даёт два преимущества. Панель может отслеживать каждую клавиатуру и показать неполадку, если клавиатуру убрать.

**Одна клавиатура с ЖКИ должна быть назначена на слот 8, чтобы можно было передавать данные с помощью программного обеспечения DLS-1.**

#### Как зарегистрировать клавиатуру.

Для того, чтобы зарегистрировать клавиатуру в слоте, сделайте следующее:

1. Войдите в режим программирования установщика ([\*][8] код установщика).
2. Нажмите для программирования клавиатуры [000].
3. Для назначения слота нажмите [0].
4. Наберите двузначный номер (11-18), чтобы обозначить, какой слот займёт клавиатура.
5. Нажмите дважды клавишу [#], чтобы выйти из режима программирования. Ту же процедуру сделайте для каждой другой клавиатуры - пока они все не будут приписаны к соответствующему слоту каждая.

После назначения всех клавиатур проведите контрольный сброс, введя [902] в режиме программирования установщика. Панель просмотрит все зарегистрированные в системе клавиатуры и модули.

### Как программировать функциональные клавиши.

По умолчанию, 5 функциональных клавиш программируются, как «Охрана периметра (Stay Arm) (03)», «Полная охрана (Away Arm) (04)», «Колокольчик (Chime) (06)», «Быстрый выход (Quick Exit) (14)», и «Сброс датчика (Sensor reset) (16)». Можно изменить функцию каждой из клавиш на клавиатуре:

1. Подойдите к клавиатуре, на которой вы хотите изменить работу функциональной клавиши, и войдите в режим программирования установщика.
2. Наберите [0000] для программирования клавиатуры.
3. Выберите [1] – [5] — клавишу, которую будете программировать.
4. Введите двузначный номер [00] – [17] — выберите функцию, которую вы хотите назначить этой клавиатуре. За полным списком опций функциональных клавиш обратитесь к разделу 3.5 «Функциональные клавиши».
5. Продолжите то же с п.3 для всех других клавиш.
6. По окончании программирования нажмите дважды клавишу [#].

## 2.6. Надзор.

По умолчанию все модули после установки отслеживаются. Такое наблюдение ведётся постоянно, так что панель может выдать сообщение о неполадках, если модуль удалён из системы.

Чтобы проверить, какие модули в данный момент подключены и отслеживаются, войдите в ячейку программирования [903] из режима программирования установщика. клавиатура с ЖК-дисплеем позволит вам прокрутить на дисплее все подсоединённые модули. Подключенный модуль, который не представлен, как присутствующий, будет сочтён сбоем, и на клавиатуре загорится лампочка, указывающая на неполадки. Такое возможно по одной или сразу нескольким из перечисленных причин:

- модуль не подсоединён к шлейфу
- имеет место проблема с проводкой шлейфа
- модуль удалён дальше, чем на 330м (1000 футов) от панели
- модуль не получает достаточно энергии.

За более детальной информацией относительно неполадок при наблюдении за модулями, пожалуйста, обратитесь к Разделу 3.4 ("Неполадка [∗][2]").

## 2.7. Удаление модулей.

Панель необходимо перенастроить, чтобы она больше не отслеживала модуль, который удалён из системы. Для того, чтобы удалить этот модуль, отсоедините его от шлейфа и перезагрузите поле наблюдения, введя [902] из режима программирования установщика. Панель будет перезагружена и станет отслеживать все существующие модули в системе.

## 2.8. Проводка зон.

**За полным описанием операций для всех типов зон, пожалуйста, обратитесь к разделу 5.2 ("Программирование зон").**

Имеется несколько различных способов, которыми можно производить проводку зон, в зависимости от того, какие именно опции программирования были выбраны. Панель можно настроить на работу с замкнутыми контурами, с оконечными и двойными оконечными резисторами. Пожалуйста, обратитесь к следующим схемам и изучите по отдельности каждый тип проводки для отслеживаемой зоны.

**Любая зона, определённая, как пожарная зона или зона с 24-часовым наблюдением автоматически потребует одиночный оконечный резистор, независимо от того, какой именно тип наблюдения за проводкой зоны был выбран. (См. раздел 5.2 "Программирование зон").**

**Если вы меняете конфигурацию зоны — с двойного оконечного резистора на одиночный оконечный резистор, или с закрытой (т.е. замкнутой) в нормальном состоянии (NC) на с двойным оконечным резистором, систему необходимо полностью отключить от питания и включить снова. Если этого не сделать, возможны сбои.**

**Контур, замкнутый в обычном состоянии.**

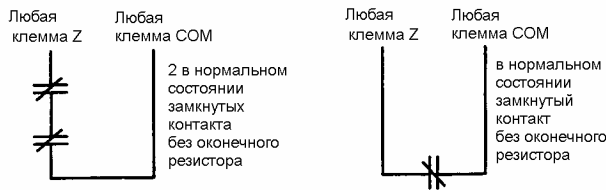

Для того, чтобы задействовать обычную замкнутую петлю, в ячейке программирования [013] опция [1] должна быть ON, т.е. включена. **Эта опция должна выбираться, если используются в обычном состоянии**

**закрытые (т.е. замкнутые) детекторы.**

**Одиночные оконечные резисторы (EOL) на 5600 Ом**

Для того, чтобы задействовать одиночные оконечные резисторы: ячейка программирования [013], опция [1], опция [2] должны быть OFF, т.е. отключены.

**Эта опция не должна выбираться, если никакие контакты или устройства-детекторы - не нормально разомкнутые, ни нормально замкнутые - не используются.**

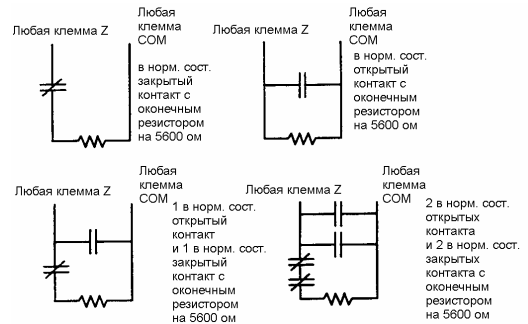

**Двойные оконечные резисторы.**

**Если выбрана двойная оконечная опция, то все подключенные на панели зоны, кроме пожарных и круглосуточных, должны быть рассчитаны на двойное оконечное подключение. Не используйте двойные оконечные резисторы на клавиатурных зонах.**

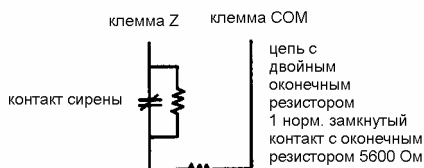

Двойные оконечные резисторы позволяют панели определить состояние зоны - сигнал тревоги, неисправность или ложный сигнал.

Для того, чтобы разрешить двойные оконечные резисторы: ячейка программирования [013], опция [1] должна быть OFF, а опция [2] должна быть ON.

**Не используйте двойные оконечные резисторы для пожарных или круглосуточных контрольных зон.**

**Не подключайте пожарные зоны к клеммам зон на клавиатуре, если выбрана опция с двойным оконечным резистором.**

**Эта опция может выбираться только если используются детекторы или контакты, замкнутые в нормальных условиях.**

**К каждой зоне можно подключить только один норм.-замкнутый контакт. Ставить на одну петлю много детекторов или контактов не разрешается.**

Нижеследующая таблица показывает состояние зоны при определённых условиях.

Сопротивление петли	Состояние петли
0 ом (короткое замыкание, пробой)	Поломка
5600 ом (контакт замкнут)	Всё в порядке
Бесконечное (обрыв, разомкнут)	Возмущение (tamper)
11200 ом (Контакт открыт)	Нарушение сигнализации

Оконечные резисторы ..... ячейка [013]: [1]  
 Двойные оконечные резисторы ..... ячейка [013]: [2]

## 2.9. Подключение пожарной зоны.

### 4-контактный детектор дыма.

Все пожарные зоны должны быть подведены согласно следующей схеме:

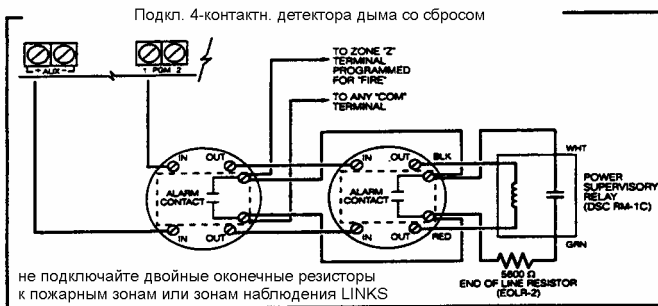

## 2.10. Проводка зон LINKS.

### Поддержка LINKS.

При использовании сотового передающего устройства LINKS1000, соединение должно выполняться согласно соответствующей схеме:

### Наблюдение с помощью LINKS (24-часовое наблюдение).

При использовании сотовой связи через LINKS1000 любая из основных зон может конфигурироваться под наблюдение с помощью LINKS. Запрограммируйте эту зону, как зону типа (09), т.е. 24-часовую наблюдения, в ячейке [001].

В режиме наблюдения LINKS, если возникнут проблемы с LINKS1000, то зона будет нарушена, из-за чего панель сообщит об этом событии на центральную станцию. Для этого типа зон всегда требуется одиночный оконечный резистор (5600 ом)

Зона наблюдения LINKS должна быть подведена согласно следующей схеме:

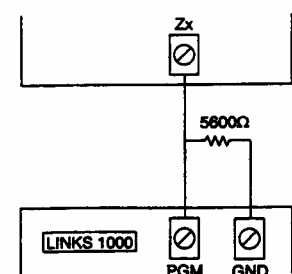
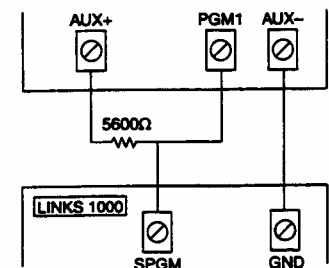

### Ответ через LINKS. (Зона LINKS ANSWER)

При использовании сотового передающего устройства LINKS1000 любая основная зона может быть настроена на режим LINKS Answer (ответ).

Настройка зоны таким образом допускает загрузку данных в случае отказа телефонной линии. Если LINKS принимает телефонный звонок, то активизируется клемма RING на щите LINKS. Зоне, запрограммированной на такой ответ, всегда требуется одиночный оконечный резистор (5600 ом).

Зона LINKS Answer должна быть подключена согласно следующей диаграмме:

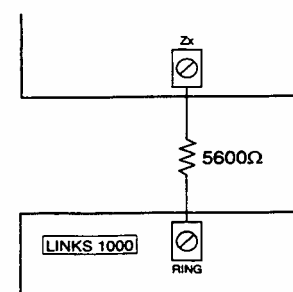

**Зона LINKS Answer требуется только для загрузки данных на панель через LINKS. При использовании LINKS не должно использоваться устройства распознавания сигнала "занято".**

**Клавиатурные зоны не могут использоваться для наблюдения LINKS или работы с LINKS Answer.**

## 2.12. Клавиатурные зоны.

Клавиатуры с вводами зон (т.е. «Z») могут подключаться к таким устройствам, как дверные контакты. Это позволит вам сэкономить на проводке обратно на контрольную панель для каждого устройства.

Чтобы установить такую клавиатуру, откройте корпус, вывинтив винты снизу. Найдите пять клемм на плате клавиатуры. Подключите четыре провода шлейфа с панели управления: красный к R, чёрный к B, жёлтый к Y, а зелёный к G.

Для подключения зоны подключите один провод к клемме Z, а другой - к B. для питаемых устройств используйте красный и чёрный, чтобы подать питание на устройство. Подключите красный провод к клемме R (положительной), а чёрный - к B (отрицательной).

При наблюдении конца линии подключите зону согласно одной из конфигураций, очерченных в разделе 2.8 "Проводка в зонах").

**Оконечные резисторы необходимо размещать на устройстве в конце линии, а не на клавиатуре.**

**Клавиатурные зоны не поддерживают оконечные резисторы.**

### Назначение клавиатурных зон.

При использовании вводов зон клавиатуры каждый ввод должен быть приписан к номеру зоны при программировании установщика.

Во-первых, убедитесь, что вы подключили все установленные клавиатуры к соответствующим слотам. (см. раздел 2.5 "Подключение клавиатуры").

Затем войдите в ячейку программирования [020], чтобы присвоить зоны. Имеется 8 программируемых ячеек, по одной на каждый слот. Введите двузначный номер для каждой клавиатурной зоны. Этот номер должен быть введён в ячейку, соответствующую клавиатуре, к которой подключена зона.

**Клавиатурные зоны 1-6 замещают клеммы зон Z1-Z6 на панели управления. Как только клавиатурные зоны присвоены, вам также необходимо запрограммировать определения и атрибуты зон. (см. раздел 5.4 "Назначение клавиатурных зон").**



## Раздел 3. Команды клавиатуры.

Панель PC585 доступна для управления и может полностью программироваться с любой клавиатуры системы. Светодиодная клавиатура использует функциональные и зонные индикаторные лампочки для отображения состояния и функций сигнализации. Если у вас есть клавиатура PC1555RKZ, то лампочка "System" работает, как индикатор неполадок, сообщений в памяти, программирования и исключения зон. В отличие от других светодиодных клавиатур, эти состояния показываются только лампочкой "System".

Клавиатура с ЖК-дисплеем выдаёт письменное описание на жидкокристаллический дисплей и использует функциональные лампочки для сообщения пользователю о состоянии сигнализации.

Инструкция для пользователя PC585 указывает, как в общих чертах ставить систему под охрану и снимать с охраны, исключать зоны, и осуществлять другие пользовательские функции с клавиатур.

Нижеследующие разделы обрисовывают дополнительные детали об этих функциях.

### 3.1. Постановка на охрану и снятие с охраны.

Описание основных правил постановки под охрану и снятия с охраны прочитайте в инструкции для пользователя PC585.

За информацией о других способах постановки на охрану обратитесь к разделу 3.4 ([\*][0] "Быстрый выход" и [\*][9] "Постановка на охрану без задержки на выход из помещения"), а также раздел 3.5 ("Функциональные клавиши").

**Буфер событий зафиксировывает постановку под охраны, периметра или полную, в любом случае после постановки системы под охрану.**

Чтобы предотвратить ложные срабатывания, имеется функция звукового предупреждения AUDIBLE EXIT FAULT, которая предназначена для уведомления пользователя о неправильном выходе из помещения, когда помещение ставится под охрану. Если зона с задержкой на выход остаётся открытой и без принудительной постановки под охрану, то звонок или сирена издаст непрерывный звуковой сигнал, и начнётся задержка на вход. Если же в конце этого периода задержки система не будет снята с охраны, то будет поднята тревога. Эта функция может быть отключена при программировании: [013], опция [6] (см. раздел 5.17 "Опции постановки на охрану/снятия с охраны").

### 3.2. Автоматическое исключение зон/охрана периметра.

Пользователь может поставить систему под охрану, не покидая помещения. Внутренние зоны программируются таким образом, что они исключаются в режиме автоматического исключения зон, так что пользователю нет необходимости исключать эти зоны вручную. См. раздел 2.5 «Программирование зон».

Если система поставлена под охрану с использованием правильного пользовательского кода, то, если какая-либо зона или зоны запрограммированы на автоматическое исключение, то загорится индикатор Bypass (пропуск). Панель затем обследует все зоны, запрограммированные на задержку 1 и 2, такие как двери, предназначенные для входа и выхода. Если не обнаружится нарушение ни одной из зон с задержкой до конца задержки, то панель исключит зоны, запрограммированные на автоматическое исключение. Лампочка Bypass останется гореть, чтобы пользователь помнил о том, что внутренняя защита системой автоматически исключена. Если зона задержки была нарушена, то после окончания времени задержки будут активизированы и зоны, запрограммированные на автоматическое исключение.

Пользователь может в любой момент поставить под охрану зоны, запрограммированные на пропуск, введя с клавиатуры команду [\*][1] (см. раздел 3.4 «[\*][1] Пропуск зон»).

На клавиатурах PC5508Z и LCD5500Z этот режим можно вызвать и удерживая две секунды нажатой функциональную клавишу Stay, если это запрограммировано установщиком. За более детальной информацией относительно режима пропуска зон обратитесь к разделу 3.5 («Функциональные клавиши»).

### 3.3. Автоматическая постановка под охрану.

Система может быть запрограммирована на автоматическую постановку под охрану в заданное время каждый день из состояния снятия с охраны.

Для того, чтобы функция автоматической постановки под охрану правильно работала, необходимо правильно установить время дня (Time of Day). За деталями программирования часов и времени автоматической постановки на охрану, обратитесь к разделу 3.4 («[\*][6] Пользовательские функции»). Когда внутренние часы системы покажут время Auto-Arm Time, панель проверит состояние системы. Если система находится под охраной, то панель не будет ничего предпринимать до наступления времени Auto-Arm Time на следующий день, когда панель проверит состояние системы снова. Если же система не находится под охраной в заданное время, то панель в течение одной минуты будет держать включенным зуммер всех клавиатур. Если включена опция Bell Squawk During Auto-Arm (ячейка [014], опция [2]), то сирена будет издавать звуковой сигнал каждые 10 секунд, пока система ставится под охрану автоматически. Если ввести правильный пользовательский код, то автоматическая постановка под охрану будет прервана.

**Если автоматическая постановка под охрану отменена, то номер пользователя, который отменил её, будет зафиксирован в буфере событий.**

Если не вводится никакого кода, то панель перейдёт в режим автоматической охраны. Если какая-нибудь зона нарушена, то панель передаст Partial Closing Reporting Code - если она так запрограммирована - чтобы указать центральной станции, что система не защищена. Если эта зона восстановится, то панель добавит эту зону в число охраняемых снова.

**Автоматическая постановка под охрану может быть отменена только при вводе правильного кода доступа на любой клавиатуре.**

### 3.4. Команды [\*].

Командная клавиша [\*] обеспечивает очень простую возможность основного программирования системы для пользователя — такого, как ввод пользовательских кодов или пропуска зон. Пользователь также может использовать командную клавишу [\*] для того, чтобы проверять состояние системы, включая просмотр описания неполадок в системе и отображение буфера событий при использовании клавиатуры с ЖК-дисплеем.

Команды клавиши [\*] могут осуществляться и при использовании клавиатуры с ЖК-дисплеем, и при использовании светодиодной клавиатуры. Светодиодная клавиатура использует лампочки индикации зон для того, чтобы отображать информацию по командам. Дисплей на жидких кристаллах выдаёт письменную информацию, проводя пользователя по каждой команде. Команды в этом разделе объясняются в том виде, как они отображаются со светодиодной клавиатуры. При использовании клавиатуры с ЖК-дисплеем, используйте клавиши со стрелками (<>), чтобы прокрутить всю имеющуюся информацию. В остальном же функции у обоих типов клавиатур одни и те же.

#### **[\*][1] Пропуск и активизация исключаемых зон**

Клавиатурная команда [\*][1] может использоваться для того, чтобы пропускать отдельные зоны. Пропущенная зона не вызовет срабатывания сигнализации.

**Зоны можно исключать только пока система не под охраной.**

Если задействована опция **Code Required for Bypass**, (ячейка [015] опция [5]), то только сочетание пользовательского кода и запрограммированной ранее возможности пропуска поможет исключать зоны (см. раздел 5.1 "Программируемые коды безопасности").

Если выбрана опция **Bypass Status Displayed While Armed** (отображать пропуск зон при постановке под охрану), то сигнальная лампочка Bypass (пропуск) будет гореть, пока система находится под охраной, указывая на наличие пропускаемых зон (см. раздел 5.17 "Опции постановки на охрану/снятия с охраны").

**При снятии зоны с охраны все вручную исключенные зоны будут возвращены.**

#### **Активизация исключённых зон.**

Если система ставится под охрану в режиме охраны периметра, то команда [\*][1] может использоваться для активизации исключённых зон.

**[\*][2] Отображение неполадок.**

Панель постоянно отслеживает возможные неполадки. Если такая неполадка обнаружена, то загорится лампочка Trouble (неполадка), а клавиатура будет каждые 10 секунд дважды издавать звуковой сигнал. Звуковой сигнал можно отключить, нажав любую клавишу на клавиатуре. Если включена опция **Bell Squawk on Trouble**, (ячейка [014] опция [5]), то каждые 10 секунд будет сирена, пока неполадка не будет устранена.

**Для просмотра неполадок со светодиодной клавиатуры:**

1. Нажмите [\*][2].

2. На клавиатуре начнёт мигать лампочка Trouble (или System). Будет гореть и индикатор той зоны, которая не в порядке.

При использовании клавиатуры с ЖК-дисплеем на дисплее будут перечислены неполадки. Пользователь может пользоваться клавишами со стрелками (<>), чтобы просмотреть их все.

**Неполадки можно просмотреть и в состоянии под охраной, при использовании клавиатуры с ЖК-дисплеем версии 2.0 или более поздней. Другие клавиатуры неправильно отображают "Пожарную тревогу". При использовании более старых клавиатур с ЖК-дисплеем при программировании в ячейке [013] опции [3] OFF все неполадки будут отображаться правильно.**

Ниже приведены различные неполадки, т.е. TROUBLES.

**Неполадка [1] - необходимо обслуживание.**

Если горит индикаторная лампочка [1], то имеется неполадка из разряда "необходимо сервисное обслуживание". Нажмите [1], чтобы определить проблему более точно. Ниже приводится список таких неполадок, требующих сервисного обслуживания.

- Лампочка [1] - разрядка батареи. Разрядился резервный аккумулятор. Сообщение о неполадке будет выдано, если напряжение на нём упадёт ниже 11,5 вольт под нагрузкой, и всё придёт в норму, если батарею зарядить выше 12,5 вольт.
- Лампочка [2] - неполадки в цепи сирены. Панель выдаст такое сообщение, если обнаружит, что цепь сирены (Bell) разомкнута. (см. раздел 5.13 "Сирена").
- Лампочка [3] – общая системная неполадка (Trouble). Эта неполадка будет отражена, если принтер, подключенный к принтерному модулю PC5400, неисправен или не готов к работе.
- Лампочка [4] - возмущения в системе (т.е. Tamper). Эта неполадка будет отражена, если неисправен какой-либо периферийный модуль.

**При входе и выходе из режима программирования установщика система не сбрасывает сообщения о неполадках. Все неполадки необходимо устранять непосредственно.**

- Лампочка [5] - Общий надзор системы. Эта неполадка будет отражена, если панель утратит сообщение с каким-либо модулем, подключенным к шлейфу (См. раздел 2.6 "Надзор"). Буфер событий будет содержать детальное описание того, что произошло.
- Лампочка [6-8] - не используется.

**Неполадка [2] - перебой с подачей электроэнергии.**

Эта неполадка означает, что на управляющее устройство больше не подаётся электричество. Лампочка trouble начнёт мигать, если имеет место перебой с энергоснабжением и опция Trouble Light Flashes if AC Fails была включена (ячейка [016], опция [2]). Эта неполадка не будет отражаться, если опция AC Trouble Displayed (ячейка [016], опция [1]) отключена. В разделе 5.8 «Коды сообщений передающего устройства» даётся информация о сообщениях при перебоях с электричеством.

**Неполадка [3] - неисправность телефонной линии (TLM).**

Имеется проблема с телефонной линией. См. раздел 5.12 «Наблюдение за телефонной линией».

**Неполадка [4] - невозможность соединения (FTC).**

Передающему устройству не удалось связаться с каким-либо из запрограммированных телефонных номеров. См. раздел 5.5 «Передающее устройство — набор номера».

**Неполадка [5] - Отказ зоны (Zone Fault) (включая пожарную зону).**

Это сообщение выдаётся в том случае, если какая-либо зона системы испытывает неполадки, то есть зона не сможет выдать сигнал тревоги на панель, если это потребуется (если разомкнута пожарная зона, или накоротко замкнута зона с двойным оконечным резистором, или если имеются сложности с беспроводной зоной). При возникновении проблем с какой-либо зоной клавиатуры выдают звуковой сигнал.

Нажав [5] в режиме Trouble, можно просмотреть затронутые неполадками зоны.

**Сообщение о неполадках в пожарной зоне будет выдано только в режиме под охраной. Если имеется неполадка в пожарной зоне, то все клавиатуры снова начнут издавать звуковые сигналы.**

**Неполадка [6]. Возмущения по зонам (Tampers)**

Эта неполадка отображается только для зон, сконфигурированных из расчёта на наблюдение с двойным оконечным резистором - при наличии такой ситуации, или же если разомкнут соответствующий контакт на беспроводном устройстве. Если возникает такая ситуация, то клавиатуры издадут звуковые сигналы. В режиме Trouble нажмите [6], и просмотрите какие зоны затронуты. Если зона неисправна, то её необходимо полностью восстановить, чтобы избавиться от этой проблемы.

**При разрешении *Tampers/Fault Do Not Show as Open* в ячейке [013], опция [4] неполадки и возмущения не будут отображаться на клавиатуре, и пользователь не будет знать о них. Если опцию запретить, то они будут отображены.**

**Если зона неисправна, её необходимо полностью восстановить, и тогда сообщение о неполадках пропадёт.**

**Неполадка [7]. Разрядка батареи устройства.**

Эта неполадка отображается, когда в беспроводном устройстве разряжается батарея. Нажав [7] один, два или три раза, просмотрите, какое именно устройство коснулась данная неполадка. На светодиодной клавиатуре отказ батареи будет отображаться индикаторами зон, от 1-й до 8-й.

При этом произойдёт следующее:

	Количество "писков" клавиатуры	Клавиатура отображает:
Нажать [7]	1	Зоны с разряженными батареями (светодиодная клавиатура - индикаторы зон 1-8)
Нажать [7] снова	2	Ручные клавиатуры с разряженными батарейками (светодиодная клавиатура - индикаторы зон 1-4)
Нажать [7] снова	3	Беспроводные ключи с разряженными батарейками (светодиодная клавиатура - индикаторы зон 1-8) <b>Чтобы просмотреть состояние батареек беспроводных ключей 9-16, вы должны иметь клавиатуру с ЖК-дисплеем.</b>

**Неполадка [8]. Утрата системного времени.**

Когда на панель подаётся питание, системные часы необходимо настроить на правильное время. Эта неполадка устраняется при попытке перезагрузить часы.

**[\*][3] Память срабатываний.**

Индикатор Memory (или System) будет гореть, если произошло хотя бы одно срабатывание в течение периода с момента последней постановки под охрану или — в случае с зонами круглосуточного наблюдения — если срабатывание произошло, когда панель была снята с охраны.

Для просмотра памяти срабатываний, нажмите [\*][3]. На клавиатуре замигает лампочка Memory (или System), и загорится индикатор той зоны, в которой имели место срабатывания или перебои с момента последней постановки под охрану. Для того, чтобы выключить индикатор памяти, поставьте систему под охрану и снова снимите охрану.

**[\*][4] Включение/отключение функции дверного колокольчика (Door Chime).**

Функция дверного колокольчика используется для того, чтобы клавиатура издавала сигнал всякий раз при активизации зоны колокольчика (см. раздел 5.3 «Атрибуты зон»). Предназначенные для входа и выхода двери часто определяются и как зоны с дверным колокольчиком. Если эта функция включена, то клавиатура будет издавать звуковой сигнал всякий раз, когда открывается дверь входа/выхода. Эту функцию можно включать и выключать, пока система находится под охраной.

**[\*][5] Программирование кодов доступа.**

Имеется 37 кодов доступа для пользователя. Они таковы:

Код доступа (40) ..... один мастер-код

Коды доступа (01)-(32) ... 32 кода общего доступа

Коды доступа (33)-(34) ... два кода с обязательным оповещением (Duress codes)

Коды доступа (41)-(42) ... два контрольных кода (Supervisor Codes).

Все коды доступа имеют возможность ставить систему под охрану и снимать систему с охраны, и могут активизировать выводы PGM, используя команды [\*][7].

Коды доступа могут состоять из 4-х или 6-ти цифр. См. раздел 5.1 «Программирование кодов безопасности».

За описанием, как программировать коды доступа с клавиатур обратитесь к инструкции пользователя PC585.

**Мастер-код - код доступа (40).**

По умолчанию, мастер-код задействуется для проведения любых манипуляций с функциями клавиатуры. Этот код можно использовать для программирования всех пользовательских кодов. Если назначена опция **Master Code Not Changeable**, то сменить мастер-код может только установщик.

**Коды общего доступа (01) - (32).**

Коды общего доступа могут ставить систему под охрану и снимать с охраны.

Коды общего доступа могут ставить систему под охрану и снимать систему с охраны. Если задействована опция **Code Required for Bypassing** (требовать код при отключении зон), то пользователям придётся вводить код доступа при отключении зон. С помощью индивидуальных кодов доступа можно отключить возможность пропуска зон при программировании кодов доступа.

За более детальной информацией относительно опций кодов доступа обратитесь к разделу 5.1 - "Программирование кодов безопасности".

**Код с обязательным оповещением (Duress Codes) (33) и (34).**

Коды с обязательным оповещением всегда отправляют сообщение на центральную станцию, если их ввести.

**Код с обязательным оповещением, если его запрограммировать, всегда будет отправлять сообщение на центральную станцию, даже если его атрибуты отключены.**

**Контрольные коды - коды доступа (41) и (42) (Supervisory)**

Их можно использовать для программирования кодов общего доступа и принудительного оповещения. Эти два контрольных кода по умолчанию имеют атрибуты мастер-кода. Эти установки можно изменить.

**Атрибуты кодов доступа.**

Имеется три атрибута кода доступа, которые можно программировать для каждого кода. Для программирования каждого атрибута нажмите [\*][5][мастер-код][9] и перейдите в режим программирования атрибутов. Затем наберите номер кода [01-32,33,34,41,42]. Введите номер атрибута:

Атрибут [1] ... пользователь может ставить систему на охрану снимать с охраны, отключать сирену, доступ к опциям [\*][7][1-2], отменять авто-постановку под охрану.

Атрибут [2] ... не используется

Атрибут [3] ... возможно отключение зон.

Атрибут [4] ... не используется.

**Атрибуты мастер-кода нельзя изменить.**

**[\*][6] Пользовательские функции.**

Эти команды клавиатуры можно использовать для программирования нескольких различных функций. Программируемые пункты перечислены и описаны ниже.

**Для программирования пользовательских функций:**

1. Нажмите [\*][6][мастер-код]. Начнёт мигать индикатор программирования.
2. Нажмите номер [1] - [6] пункта, который необходимо запрограммировать.
  - [1] - время и дата.

Для того, чтобы правильно работали функции автоматической постановки под охрану или проверочной передачи, а также, чтобы в буфере правильно отображались время и дата событий, необходимо, чтобы время и дата были установлены точно.

- введите время (час и минута) в 24-часовом формате (00:00 - 23:59).

- Введите дату: месяц, день и год (MM DD YY).

- [2] - включение/отключение автоматического взятия под охрану.

Эта функция не будет работать до тех пор, пока не будет разрешена в системе. Для её включения или отключения нажмите [2]. Клавиатура издаст три коротких сигнала, если функция задействуется, и один длинный, если отключается. За более подробной информацией обратитесь к разделу 3.3. - "Автоматическая постановка под охрану".

- [3] - время автоматической постановки на охрану.

Систему можно запрограммировать на автоматическую постановку на охрану в определённое время. При программировании времени автоматической постановки под охрану, введите время (часы и минуты) в 24-часовом формате [HH MM]. За более подробной информацией обратитесь к разделу 3.3. - "Автоматическая постановка под охрану".

- [4] - Проверка системы.

Если нажать [4], панель управления в течение двух секунд проверит вывод на сирену, индикаторы клавиатуры и передающее устройство. Панель также передаст код проверки системы, если она соответствующим образом запрограммирована. (см. раздел 5.8 - "Передающее устройство - коды отчётов").

- [5] - Разрешить DLS (загрузку).

Если нажать [5], то панель включит опцию загрузки на один час или шесть часов, в зависимости от того, какая именно опция была выбрана при программировании: [702][7]. В это

время панель будет отвечать на входящие телефонные звонки для загрузки (см. раздел 5.10 "Загрузка").

- [6] - Инициирование вызова.

Если нажать [6], то панель иницирует звонок на загружающий компьютер.

### **Дополнительные функции, доступны через клавиатуру с ЖК-дисплеем**

Дополнительные функции, включая и доступ к буферу событий, доступны через клавиатуру с ЖК-дисплеем. Используйте клавиши со стрелками (<>), чтобы прокрутить меню на [\*][6], а нажав клавишу [\*], выберите следующие команды:

### **Просмотр буфера событий с помощью клавиатуры с ЖК-дисплеем**

Выберите View Event Buffer из меню [\*][6]. Клавиатура отобразит событие, номер события, время и дату вместе с номером зоны и кодом пользователя, если это применимо. Нажимая [\*], можно переключаться с этой информации на само событие и обратно. Используя клавиши со стрелками, можно пролистывать события в буфере. Если вы закончили просмотр буфера, нажмите клавишу [#] для выхода.

### **Управление яркостью.**

Клавиатура с ЖК-дисплеем позволяет вам выбрать из 10-ти различных уровней фоновой подсветки. Используя клавиши со стрелками, можно просмотреть все и выбрать лучший. После этого нажмите клавишу [#] для выхода.

### **Управление контрастом.**

Клавиатура с ЖК-дисплеем позволяет вам выбрать из 10-ти различных уровней контраста на дисплее. Используя клавиши со стрелками, можно просмотреть все и выбрать лучший. После этого нажмите клавишу [#] для выхода.

### **Управление зуммером клавиатуры.**

Клавиатура с ЖК-дисплеем позволяет вам выбрать любой из 21 различного звукового сигнала зуммера. Используя клавиши со стрелками, можно просмотреть все и выбрать лучший. После этого нажмите клавишу [#] для выхода. Эта функция доступна и на светодиодной клавиатуре при удержании нажатой клавиши [\*].

### **[\*][7] Команда функций вывода.**

Пользователь может активизировать программируемые функции вывода, используя команды [\*][1-2]. Каждая функция может осуществляться, и когда система под охраной, и когда система снята с охраны.

### **[\*][7][1] - Опции команды вывода #1. (Command Output Options)**

Нажмите [\*][7][1][код доступа, если нужно], чтобы активизировать программирование вывода, как опцию вывода PGM [19]. Этот вывод может использоваться для управления приспособлениями типа устройства для открывания двери гаража, освещения или дверных защёлок.

### **[\*][7][2] - команда опции вывода #2:**

Нажмите [\*][7][2][код доступа, если это требуется], чтобы активизировать все выводы, запрограммированные как одна из опций вывода PGM [03] или [20].

***Традиционно [\*][7][2] резервируется для перезагрузки детекторов дыма. Теперь же детекторы дыма должны программироваться, как вывод [03] "Перезагрузка датчиков". Если используется опция вывода [03], не программируйте [20] команду опции вывода #2. За более детальной информацией обратитесь в раздел 5.11 "Опции вывода PGM".***

**[\*][8] Программирование установщика.**

Чтобы войти в эту функцию, введите [\*][8], а затем код установщика. Программирование установщика детально описано в разделах 4 и 5 данного руководства.

**[\*][9] Постановка под охрану без задержки на вход.**

Если система ставится под охрану командой [\*][9], то панель отменит задержку на вход. Как только задержка на выход закончится, зоны с задержкой первого и второго типа будут активизированы тотчас, а внутренние зоны (stay/away) будут исключены (см. раздел 5.2 - "Программирование зон"). После нажатия [\*][9] необходимо ввести правильный код доступа.

**[\*][0] Быстрая постановка под охрану.**

Если задействовать опцию быстрой постановки под охрану, то система может быть поставлена под охрану без введения пользовательского кода, нажатием [\*][0]. (см. раздел 5.17 "Опции постановки под охрану/снятия с охраны").

**Нельзя, воспользовавшись быстрой постановкой под охрану, отменить автоматическую постановку под охрану.**

**[\*][0] Быстрый выход из помещения.**

Функция быстрого выхода из помещения, если её включить, позволяет покинуть помещение под охраной без необходимости сначала снимать систему с охраны. (см. раздел 5.17 "Постановка под охрану/снятие с охраны").

Если нажать [\*][0], то панель предоставит пользователю две минуты, чтобы покинуть помещение. В этот промежуток времени панель проигнорирует только одно нарушение зоны задержки. Когда же зона задержки будет заново активизирована, панель завершит отсчёт двухминутной задержки. Если же зона задержки нарушается второй раз или если зона не восстанавливается через две минуты, панель начинает отсчёт времени задержки на вход.

**Если ведётся отсчёт задержки на выход, то повторное нажатие [\*][0] не продлит эту задержку на выход.**

### 3.5. Функциональные клавиши.

На каждой клавиатуре имеется пять функциональных клавиш, обозначенных как **Stay**, **Away**, **Chime**, **Reset** и **Exit**. По умолчанию каждая из этих клавиш программируется на осуществление одной из функций, описанных ниже. Функция активизируется после двухсекундного нажатия соответствующей клавиши.

**На клавиатуре PC155RKZ используйте цифровые клавиши с 1-й по 5-ю, как функциональные клавиши.**

**Stay – (03) охрана периметра.**

По нажатии этой клавиши система перейдёт под охрану в режиме Stay, что означает, что все внутренние (Stay/Away) зоны будут автоматически исключены. (см. раздел 3.2). Зоны с задержкой предоставят задержку на вход и выход. Включите функцию быстрой постановки под охрану (ячейка программирования [015], опция [4]), и у вас появится такая возможность без необходимости вводить код доступа. Если быстрая постановка под охрану не задействована, то пользователю придётся вводить код доступа, прежде чем такая постановка под охрану будет осуществлена.

**Away — (04) полная охрана.**

Нажав эту клавишу, вы переведёте систему в режим полной охраны (см. раздел 3.2). Все зоны, которые не исключены по неисправности, будут активизированы по окончании задержки на выход. Зоны с задержкой на вход и выход предоставят такую задержку. Включите функцию быстрой постановки под охрану (ячейка программирования [015], опция [4]), и у вас появится такая возможность без необходимости вводить код доступа. Если быстрая постановка под охрану не задействована, то пользователю придётся вводить код доступа, прежде чем такая постановка под охрану будет осуществлена.



**Chime – (06) Включение/выключение режима дверного колокольчика.**

При нажатии этой кнопки функция дверного колокольчика будет либо включаться, либо выключаться. Один длинный звуковой сигнал означает, что эта функция была отключена, а три коротких сигнала означают, что эту функцию включили (см. раздел 3.4 - "[\*][4] Дверной колокольчик").

**Reset — (14) Перезагрузка датчика или [\*][7][2].**

При нажатии этой клавиши панель активизирует все выводы PGM запрограммированные либо с опцией [03] Sensor Reset (перезагрузка датчиков), либо с опцией [20] Command Option #2. (см. раздел 3.4 - "[\*][7] Функции команд вывода").

**Exit — (16) активизировать быстрый выход из помещения.**

При нажатии этой клавиши панель активизирует функцию быстрого выхода из помещения (см. раздел 3.4 - "[\*][0] Быстрый выход").

**Дополнительные опции функциональных клавиш.**

Ниже следует список имеющихся опций функциональных клавиш. (см. раздел 2.5, «Подключение клавиатуры»). Каждая опция упоминается вместе с кодом её программирования, который следует вводить после нажатия клавиши [\*]. За более детальной информацией относительно каждой функции обратитесь к соответствующей части раздела 3.4 "Команды [\*]".

**[00] - клавиша "ноль".**

Эта клавиша не используется и не осуществляет никаких функций, даже если её нажать.

**[01] – [02] зарезервировано на будущее.****[03] - Stay (охрана периметра).**

То же, что описано выше.

**[04] - Away (полная охрана).**

То же, что описано выше.

**[05] - [\*][9] постановка на охрану без задержки на вход.**

После нажатия на эту клавишу пользователь должен ввести правильный код.

**[06] - [\*][4] Включение/выключение дверного колокольчика.**

То же, что написано выше.

**[07] - [\*][6][----][4] Проверка системы.**

После нажатия на эту клавишу пользователь должен ввести правильный код.

**[08] - [\*][1] Режим исключения.**

После нажатия на эту клавишу пользователь должен ввести правильный код.

**[09] - [\*][2] Отображение неполадок.****[10] - [\*][3] Память срабатываний.****[11] - [\*][5] Программирование кодов доступа.**

После нажатия на эту клавишу пользователь должен ввести правильный код.

**[12] - [\*][6] Пользовательские функции.**

После нажатия на эту клавишу пользователь должен ввести правильный код.

**[13] - [\*][7][1] Опция команды вывода #1.**

После нажатия на эту клавишу пользователь должен ввести правильный код.

**[14] - [\*][2] Перезагрузка (Опция команды вывода #2).**

Как описано выше.

**[15] – зарезервировано на будущее.****[16][\*][0] - Быстрый выход.**

То же, что написано выше

**[17] - [\*][1] Заново активизировать зоны Stay/Away (охраны периметра/полной охраны).****[18] – [20] – зарезервировано на будущее.**

### 3.6. Функции, доступные для клавиатур LCD5500Z.

Эти функции доступны только при использовании клавиатур LCD5500Z с ЖК-дисплеем и вводами зон:

**Автоматическая прокрутка сообщений о срабатываниях в памяти.**

При использовании клавиатур LCD5500Z можно автоматически пролистывать сообщения о срабатываниях в памяти, в то время, пока клавиатура бездействует. Эта функция, если её задействовать, убирает с дисплея часы. Эта опция может программироваться в ячейке программирования ЖК-дисплея [66], ячейка [4].

**Отображение времени по 24-часовой шкале.**

Клавиатуру LCD5500Z можно запрограммировать на отображение времени с использованием 24-часовой шкалы вместо обычной 12-часовой. Эта опция программируется в ячейке программирования ЖК-дисплея [66], ячейка [3].

**Клавиатурные зоны.**

См. раздел 2.11 "Клавиатурные зоны".

**Просмотр информации о неполадках в состоянии под охраной.**

См. раздел 3.4 "[\*][2] Отображение неполадок" для более детальной информации о том, как просмотреть информацию о неполадках.

**Подсветка клавиш.**

Клавиатуры LCD5500Z, PC5508Z и PC1555RKZ с вводом зон обеспечивают дополнительную подсветку нажатой клавиши, которая длится 30 секунд после нажатия последней клавиши.

## Раздел 4. Программирование.

Этот раздел руководства описывает работу по программированию установщика, а также то, как программируются различные ячейки.

**Вы должны прочитать это раздел очень внимательно, прежде чем начнёте программирование. Мы также рекомендуем заполнить соответствующий бланк, прежде чем вы начнёте само программирование.**

Для удобства ориентировки общение информации о ячейках программирования функций заключено в блоки, подобные этому.

### 4.1. Программирование установщика.

Программирование установщика необходимо для программирования всех опций панели управления и передающего устройства. Код установщика (Installer's Code) - по умолчанию [0580], но его можно изменить, чтобы не допустить неправомерный доступ к возможностям программирования.

код установщика ..... ячейка [006].

#### Со светодиодной клавиатуры:

1. Введите [\*][8][код установщика].

- лампочка Program (или System на клавиатуре PC1555RKZ) начнёт мигать, указывая, что вы вошли в режим программирования.
- загорится лампочка Armed, указывая, что панель ожидает ввода 3-значного номера программируемой ячейки.

2. Введите 3-значный номер ячейки, соответствующий той секции, которую вы надумали программировать.

- лампочка Armed погаснет.
- загорится лампочка Ready, указывая, что панель ожидает информации, требуемой для завершения программирования ячейки.

3. Введите информацию, которая необходима для того, чтобы завершить программирование ячейки (например: числа, шестнадцатеричные (HEX) данные, опции вкл./выкл. (ON/OFF).

**Если трёхзначный номер ячейки, который вы ввели - неправильный, или же если отсутствует модуль, который программируется через эту ячейку, то клавиатура издаст двухсекундный сигнал об ошибке.**

#### С клавиатуры с ЖК-дисплеем

1. С любой клавиатуры введите [\*][8][код установщика]. На клавиатуре появится надпись Enter Section (введите ячейку) и три "звёздочки".

2. Введите трёхзначный код, соответствующий ячейке программирования, который вы хотите запрограммировать. Теперь клавиатура отобразит информацию, которая требуется для того, чтобы завершить программирование выбранной ячейки.

3. Введите информацию, которая требуется для завершения программирования выбранной ячейки (например: числа, шестнадцатеричные (HEX) данные, опции вкл./выкл. (ON/OFF).

Если при вводе информации вы совершили ошибку, то нажмите клавишу [#] для выхода из ячейки. Снова выберите ячейку и введите информацию правильно.

**Чтобы изменения вступили в силу, в каждом блоке ячейки программирования должна быть одна цифра.**

## 4.2. Программирование десятичных данных.

Ряд чисел, вводимых в при программировании той или иной ячейки, требуют представления в десятичном формате (например, коды, телефонные номера). Когда в каждом блоке появляется по одной цифре, панель автоматически выходит из выбранной ячейки программирования. Лампочка Ready гаснет, и загорается лампочка Armed.

На клавиатурах PC5508Z и PC1555RKZ вы также можете нажимать клавишу [#], и выходить из режима программирования, не вводя по цифре в каждый блок. Это удобно, если нужно поменять цифры в нескольких первых блоках. А все остальные цифры в данной ячейке останутся без изменений.

## 4.3. Программирование шестнадцатеричных данных.

Иногда потребуется вводить и шестнадцатеричные цифры. Для программирования в шестнадцатеричном формате нажмите клавишу [\*]. Панель перейдёт в режим шестнадцатеричного программирования и начнёт мигать лампочка Ready. Ниже даются цифры, которые необходимо нажимать, чтобы ввести соответствующую шестнадцатеричную цифру.

1=A 2=B 3=C 4=D 5=E 6=F

Если введена правильная шестнадцатеричная цифра, лампочка Ready продолжает мигать. Если требуется ввести ещё одно шестнадцатеричная цифра, нажмите соответствующие клавиши. Если требуется ввести десятичную цифру, снова нажмите [\*]. Лампочка Ready начнёт гореть не мигая, а панель будет готова к приёму десятичных данных.

### Пример:

Для ввода "C1" для закрытия пользователем 1, вы должны ввести:

[\*][3][\*], [1]

- [\*] для входа в режим шестнадцатеричного программирования (лампочка Ready мигает).
- [3] для ввода "C".
- [\*] для возврата в десятичный формат (лампочка Ready перестаёт мигать).
- [1] для ввода цифры 1.

**Если мигает лампочка Ready, то вводимое вами число будет воспринято в шестнадцатеричном формате.**

Если вы используете импульсный формат связи, то десятичный ноль [0] не передаётся. Программирование нуля [0] указывает панели не передавать никаких импульсов на эту цифру. Десятичный ноль [0] — это символ-заполнитель. Для передачи нуля [0] его необходимо представить, как шестнадцатеричное "A".

### Пример.

Например, чтобы ввести трехзначное число "403", вам нужно ввести:

[4][\*][1][\*][3], [0], то есть

- [4] для ввода цифры "4",
- [\*] для перехода в шестнадцатеричный режим (лампочка Ready начнёт мигать)
- [1] для ввода "A"; [\*] для возвращения в десятичный режим (лампочка Ready начнёт гореть не мигая)
- [3] для ввода цифры "3"
- [0] как символ-заполнитель.

## 4.4. Программирование опций ячеек переключения.

Опции некоторых ячеек можно переключать. Панель с помощью индикаторов зон 1-8 показывает, включены или выключены различные опции. Нажмите номер соответствующей опции, и вы включите её или выключите. Как только все опции переключения правильно установлены, нажмите [#], покиньте эту ячейку и сохраните изменения. Лампочка Ready отключится, но включится лампочка Armed.

В разделе 5 описывается, что именно означает та или иная опция, и когда в том или ином случае лампочки должны гореть или не гореть.

## 4.5. Отображение программирования.

### Светодиодные клавиатуры.

Любую ячейку программирования можно просмотреть со светодиодной клавиатурой. При вводе раздела программирования клавиатура тут же отображает первую цифру информации, запрограммированной в этой ячейке.

Клавиатура отображает информацию используя двоичный формат, согласно следующей схеме:

Нажимая любую из клавиш экстренного вызова (Fire, Auxiliary, Panic) вы переходите к следующей цифре. Когда будут просмотрены все цифры в данной ячейке, панель выйдет из данной ячейки. Погаснет лампочка Ready, но загорится лампочка Armed. После этого можно вводить следующий 3-значный номер ячейки и запрограммировать её. Чтобы выйти из этой ячейки, нажмите клавишу [#].

### Клавиатуры с ЖК-дисплеем.

Когда вводится ячейка программирования, клавиатура сразу же отображает всю информацию, запрограммированную в этой ячейке. С помощью клавиш со стрелками (<>) можно пролистывать отображаемые данные. Пролстав представленные данные до конца или нажав клавишу [#], вы выходите из этой ячейки.

## Раздел 5. Описание программы.

Данный раздел описывает работу всех программируемых функций и опций, а также обобщает информацию по всем соответствующим ячейкам программирования.

### 5.1. Программирование кодов безопасности.

Имеется три кода, которые могут быть запрограммированы установщиком: мастер-код, код установщика, код обслуживания. Все остальные коды доступа можно программировать через команду [\*][5] (см. Раздел 3.4.).

Мастер-код также может программироваться пользователем, как код доступа (40). Если установлена опция **Master Code Not Changeable** (мастер-код не менять), то изменить мастер-код системы может только установщик.

Коды общего доступа могут ставить систему на охрану и снимать систему с охраны. Если установлена опция **Code Required for Bypassing** (требовать код при пропуске зон), то пользователям придётся вводить правильный код доступа, отключая ту или иную зону. Отдельные коды доступа могут не иметь права на исключение зон (см. раздел 3.4. "[\*][5] Программирование кодов доступа").

Если установлена опция **6-Digit User Access Code** (6-значный код), то все коды доступа можно сделать шестизначными, а не четырёхзначными, за исключением идентификационного кода панели и загрузочного кода доступа.

Код установщика .....	ячейка [006].
Мастер-код .....	ячейка [007].
Код обслуживания .....	ячейка [007].
Не менять мастер-код .....	ячейка [015]: [6].
Код для отключения зон не требовать .....	ячейка [015]: [5].
Шестизначный код доступа .....	ячейка [701]: [5]

**Возможности обслуживающего кода заключаются в постановке системы на охрану и снятия её с охраны. Этот код не годится для постановки системы под охрану через команду [\*][9], для отключения зон и для осуществления функций команды [\*][7].**

### 5.2. Программирование зон.

По умолчанию зоны 1 – 8 задействованы. Все неиспользуемые зоны необходимо отключить программированием ячейки [202].

В ячейке [001] можно выбрать, как именно будет работать та или иная зона. Каждой зоне нужен 2-значный код, который описывает определение зоны. Выберите определение зоны из списка. Кроме того, у каждой зоны имеется восемь разных атрибутов, программируемых через ячейки [101] – [108],

(см. раздел 5.3 «Атрибуты зон»).

#### Определение зон.

##### [00] Нулевая зона.

Эта зона свободна. Все неиспользуемые зоны необходимо программировать, как нулевые зоны.

##### [01] Зона задержки 1 (Delay 1).

Зона этого типа - это обычно двери, предназначенные для входа и выхода, в течение действия задержки на выход через них можно проходить, не вызывая срабатывания сигнализации. По истечении задержки на выход проникновение в зону вызовет отсчёт задержки на вход. В течение задержки на вход зуммер клавиатуры будет издавать непрерывный звуковой сигнал,

предупреждая пользователя о том, что систему необходимо снять с охраны. Если снять панель с охраны до истечения времени задержки, то тревога поднята не будет.

#### **[02] Зона задержки 2 (Delay 2).**

Задержка 2 может устанавливаться независимо от задержки 1 в ячейке программирования [005] (Системное время).

#### **[03] Зона мгновенного срабатывания (Instant Zone).**

Эта зона вызовет немедленное срабатывание сигнализации, если она нарушена, а панель находится под охраной. Обычно, зонами такого типа делают окна, двери внутреннего дворика и другие зоны по периметру, а также детекторы разбивания стёкол.

#### **[04] Внутренние зоны (Interior Zone).**

Эта зона не вызовет срабатывания сигнализации, если она нарушена в течение задержки на вход. Если эта зона нарушена до начала отсчёта задержки на вход, тревога будет поднята немедленно. Обычно эти зоны используются с внутренними устройствами защиты, такими, как детекторы движения.

#### **[05] Внутренние зоны/периметр. (Interior Stay/Away Zone)**

Зона этого типа работает подобно внутренним зонам, кроме той детали, что она автоматически исключается при следующих условиях:

- когда панель ставится под охрану периметра (см. раздел 3.5 "Функциональные клавиши");
- когда панель ставится под охрану без задержки на вход (см. раздел 3.4 "[\*][9] Постановка под охрану без задержки на вход");
- когда панель ставится под охрану с помощью кода доступа, а зона с задержкой в течение действия задержки на выход не нарушается.

Автоматическое исключение избавляет пользователя от необходимости вручную исключать внутренние зоны, ставя дом под охрану. Эта зона обычно используется для внутренних охранных устройств, таких как детекторы движения.

#### **[06] Зона периметра с задержкой (Delay Stay/Away Zone).**

Зоны этого типа работают подобно зонам периметра, за тем исключением, что они обеспечивают задержку на вход. Обычно, эта зона используется для внутренних охранных устройств, таких как детекторы движения. Использование такой зоны может помочь предотвратить ложные срабатывания, поскольку пользователю всегда даётся задержка на вход, чтобы отключить панель.

***Детекторы движения, которые охватывают двери, предназначенные для входа и выхода и используют беспроводные передатчики, должны программироваться как именно такие зоны. Если этого не сделать, то панель может распознать движение детектором движения до того, как передатчик успеет передать на приёмник свои данные, и будет ложная тревога.***

#### **[07] Круглосуточная пожарная зона с задержкой (24 Hour Delayed Fire Zone).**

***Не подключайте пожарные зоны на клеммы клавиатуры, если на панели задействовано наблюдение с двойными оконечным резистором (ячейка [013] опция [2]).***

Если нарушается эта зона, то будет немедленно активизирована сирена (предварительная тревога), но передающее устройство будет ждать 30 секунд. Если пользователь нажмёт какую-нибудь клавишу на клавиатуре в течение этой задержки, то сирена отключится и появится ещё 90 секунд, чтобы пользователь успел исправить неполадку. Если же зона по-прежнему не в порядке и через 90 секунд, то панель включит сирену снова, а передающее устройство начнёт отсчёт 30-секундной задержки.

Если же пользователь не нажимает никаких клавиш в течение 30-секундной предварительной тревоги, то сирена окажется включена и заблокирована, а панель свяжется с центральной станцией. Сирена же будет звучать до истечения срока установленного Bell Cutoff (ячейка [005], "Системное время"), или до тех пор, пока не будет введён код (см. раздел 5.13 "Сирена").

**Если же нарушена пожарная зона второго типа или если при отсчёте времени задержки будет нажата кнопка "пожар" Fire, то панель включит сирену и немедленно сообщит о проблеме куда надо.**

Нарушение пожарной зоны будет отражено на всех клавиатурах, с любой клавиатуры можно задать задержку. Обычно такие зоны используются для детекторов дыма.

#### **[08] Стандартная 24-часовая пожарная зона (Standard 24 hour Fire Zone).**

**Не подключайте пожарные зоны на клеммы клавиатуры, если на панели задействовано наблюдение с двойными оконечным резистором (ячейка [013] опция [2]).**

Если эта зона нарушена, то панель немедленно включит сирену, а устройство связи немедленно даст сигнал на центральную станцию. Сирена же будет звучать до тех пор, пока не выйдет время, заданное через Bell Cutoff (ячейка [005] "Системное время"), или до тех пор, пока не будет введён код (см. раздел 5.13 "Сирена").

Нарушение зоны отобразится на всех клавиатурах. Часто такая зона используется для датчиков разрыва.

#### **[09] 24-часовая контрольная зона. (24 hour Supervisory Zone)**

Если нарушается такая зона, когда система находится под охраной или же снята с охраны, панель немедленно сообщит об этом на центральную станцию и запишет это событие в буфер событий. По умолчанию такая зона поднимает тревогу бесшумно.

**Не подключайте 24-часовые контрольные зоны на клеммы клавиатуры.**

#### **[10] 24-часовая контрольная зуммерная зона. (24 hour Supervisory Buzzer Zone)**

Если нарушается эта зона, когда панель под охраной или же не под охраной, то сработает зуммер клавиатуры, а отключить его можно, набрав правильный код; немедленно же будет передано сообщение на центральную станцию.

#### **[11] 24-часовая охраняемая зона (24 hour Burglary Zone)**

Если нарушается такая зона, когда система под охраной или не под охраной, панель немедленно запустит сирену и сообщит об этом на центральную станцию. Сирена будет звучать, до тех пор, пока не закончится время, назначенное через Bell Cutoff (ячейка [005] «Системное время»), или же до тех пор, пока не будет введён код (см. раздел 5.13 "Сирена").

#### **[12] - [20].**

Описанные далее зоны работают подобно 24-часовой охраняемой зоне, с отличиями в том, как происходит реакция на событие системы и в идентификаторе SIA:

#### **[12] 24-часовая опорная зона (24 hour Holdup Zone)**

Эта зона по умолчанию поднимает тревогу без шума.



**[13] 24-часовая газовая зона (24 Hour Gas Zone)****[14] 24-часовая тепловая зона (24 Hour Heat Zone)****[15] 24-часовая медицинская зона (24 Hour Medical Zone)****[16] 24-часовая зона паники (24 Hour Panic Zone)****[17] 24-часовая зона экстренного вызова (24 Hour Non-Medical Emergency Zone)****[18] 24-часовая зона дождевая (24 Hour Sprinkler Zone)****[19] 24-часовая водная зона (24 Hour Water Flow Zone)****[20] 24-часовая зона заморозки (24 Hour Freezer Zone)****[21] 24-часовая зона с блокировкой возмущений (24 Hour Latching Tamper)**

Если нарушены эта зона, то установщик должен войти в режим программирования установщика, и только потом система может быть поставлена под охрану.

**Беспроводные зоны нельзя программировать, как зоны типов [22] - [24].**

**[22] Зона быстрого переключения состояния системы (Momentary Keypress Arm Zone).**

Кратковременное нарушение этой зоны ставит систему под охрану или снимает её с охраны.

**[23] Зона постановки под охрану при обслуживании (Maintained Keypress Arm Zone).**

Если эта зона нарушена, система встаёт под охрану. Когда зона восстановится, система будет снята с охраны.

**[24] Зона ответа LINKS (LINKS Answer Zone).**

Если традиционная линия связи разъединена, то загрузка может производиться через сотовое устройство связи Links1000, если оно используется. Если необходима такая функция, подключите клемму RING у LINKS1000 к зоне LINKS ANSWER (см. раздел 2.11 "Проводка зон LINKS"). За более детальной информацией обратитесь к руководству по установке LINKS1000.

**Не подключайте зоны LINKS Answer на клеммы клавиатуры.**

**[25] Внутренняя с задержкой (Interior Delay Zone).**

Обычно такая зона используется с детекторами движения и имеет стандартное время задержки.

Если панель находится под полной охраной, т.е. была нарушена зона задержки во время задержки на выход, или использована функциональная клавиша Away, то внутренняя зона с задержкой работает, как стандартная с задержкой (04).

Если панель находится под охраной периметра (зона с задержкой не нарушалась во время задержки на выход, использована кнопка Stay, или для постановки под охрану использована команда [\*][9]), то нарушение этой зоны запустит отсчёт задержки 1.

**[87] 24-часовая пожарная зона с задержкой (беспроводная) (Delayed 24 hour Fire (Wireless)).**

Эта зона работает так же, как [07] 24-часовая пожарная зона с задержкой, но должна использоваться, если детектор дыма - беспроводный.

**[88] Стандартная 24-часовая пожарная зона (беспроводная). (Standard 24 hour Fire (Wireless))**

Зона этого типа работает так же, [08] как стандартная 24-часовая зона, и должна использоваться, если детектор дыма - беспроводный.

Определение зон ..... [001]

Назначение зон ..... [202]

### 5.3. Атрибуты зон.

**Зоны всех типов, за исключением 24-часовых и пожарных, обеспечат задержку на выход. Атрибуты пожарных зон никогда нельзя изменять со значений по умолчанию.**

Дополнительные атрибуты зон можно программировать, чтобы настроить работу той или иной зоны для какого-то конкретного случая. Ниже перечисляются атрибуты, которые можно программировать для каждой зоны.

- **Audible/Silent** - этот атрибут определяет, будет или не будет включаться сирена при нарушении этой зоны.
- **Pulsed/Steady** - этот атрибут определяет будет ли сирена звучать непрерывно или выдавать сигнал и выключаться раз в секунду.
- **Activate Chime** - этот атрибут определяет, будет ли включаться при нарушении этой зоны колокольчик (см. раздел 3.4 - "[\*][4] Включение/выключение дверного колокольчика").
- **Bypass Enable** - этот атрибут определяет, можно ли вручную исключить эту зону (см. раздел 3.4 - "[\*][1] Пропуск и активизация исключаемых зон").
- **Force Arm Enable** - этот атрибут определяет, можно ли поставить систему под охрану, если данная зона нарушена. В конце задержки на выход, если данная зона нарушена, она просто будет проигнорирована системой. Как только эта зона будет восстановлена, она снова начнёт отслеживаться системой. Такая зона, к примеру, позволит пользователю поставить под охрану систему при открытой двери гаража. Зато потом, когда дверь гаража будет закрыта, то она начнёт отслеживаться системой как обычно. **Не программируйте этот атрибут для 24-часовых зон.**
- **Swinger Shutdown Enable** - этот атрибут определит, может или нет панель отключить передающее устройство зоны, если количество сообщений из этой зоны подошло к заданному пределу (см. раздел 5.19 "Счётчик сообщений").
- **Transmission Delay Enable** - этот атрибут определяет, предоставит ли панель задержку, прежде чем устройство связи отправит сигнал тревоги на период назначенный как **Transmission Delay Period**. (см. раздел 5.15 "Задержка сигнала тревоги").
- **Wireless Zone** - этот атрибут определяет, какая зона работает с беспроводными устройствами. Это позволяет системе выдавать сообщение о разрядке батарей и контролировать беспроводные зоны.

**Зона с атрибутом "беспроводная зона" не вызовет сигнала тревоги при поломке, если система поставлена под охрану (или вообще не вызовет, если эта зона - 24-часовая).**

Атрибуты зон ..... ячейки [101] - [108]: [1] - [8].

### 5.4. Назначение клавиатурных зон.

Каждая клавиатура имеет ввод, к которому можно подключить устройство, например дверные контакты (за более детальной информацией обратитесь в раздел 2.12 "Клавиатурные зоны").

Как только установлены клавиатурные зоны, назначьте зону через ячейку программирования [020] **Keypad Zone Assignment**.

Введите двузначный код зоны для каждой клавиатуры (т.е. адрес слота), с 01 по 08.

Назначение клавиатурных зон ..... [020]

### 5.5. Передающее устройство - набор номера.

Если выбрана опция **Communicator Disable**, то панель не будет пытаться позвонить на центральную станцию. Если же связь разрешена, то панель будет пытаться позвонить на центральную станцию, если произойдёт событие с имеющимся кодом отчёта (См. раздел 5.8 "Передающее устройство - коды отчётов").

Опции **Communicator Call Direction** используются для выбора того телефонного номера, на который начнёт звонить панель при возникновении события. Если включена опция тонального набора — **DTMF Dialing**, то панель будет звонить с использованием тонального набора (как кнопочный телефон). Если же включена опция **Switch to Pulse Dial**, то панель перейдёт в режим импульсного набора на пятой попытке позвонить на центральную станцию. Если эта опция отключена, то панель всегда будет звонить тональным набором, а если отключена опция **DTMF Dialing**, то панель всегда будет звонить импульсным набором.

Если включена опция **Force Dialing**, то есть "принудительный набор", то панель будет набирать номер независимо от наличия сигнала в линии. Каждая попытка дозвониться будет проходить так:

- а) панель займёт телефонную линию и в течение 5 секунд попытается определить, есть ли в ней сигнал;
- б) если сигнала нет, панель "повесит трубку" и подождёт 20 секунд;
- в) панель займёт линию и попытается за 5 секунд определить, имеется ли в ней сигнал;
- г) панель начнёт набор номера независимо от наличия сигнала в линии.

Если в течение 40 секунд панель не обнаружит ответ на том конце, панель освободит линию.

Если опция принудительного набора отключена, то порядок набора номера будет тем же, за исключением последнего пункта, то есть панель не будет набирать номер, если сигнал в линии так и не обнаружен.

Таймер **Delay Between Dialing Attempts** добавляет время задержки между попытками дозвониться.

Если выбрана опция **Busy Tone Detection**, то есть распознавание сигнала "занято", то панель повесит трубку и попробует набрать номер снова через время, назначенное, как **Delay Between Dialing Attempts**, после 5-секундной оценки сигнала "занято".

Параметр **Maximum Dialing Attempts** определяет максимальное количество попыток отправить сигнал на центральную станцию, прежде чем будет выдано сообщение о невозможности связи (FTC). В этой ситуации можно использовать третий телефонный номер для подстраховки первого. (См. раздел 5.7 "Передающее устройство - телефонные номера"). Если более поздняя попытка позвонить увенчается успехом, то код сообщения об FTC, который запрограммирован в ячейке [351], будет отправлен со всеми сообщениями о тех событиях, о которых не удалось сообщить из-за невозможности связи.

Опция **Bell on FTC when Armed** если её разрешить в ячейке [702], опция [8], включит сирену на весь период работы сирены или пока систему не снимут с охраны, если невозможность связи произошла пока система под охраной. Если разрешить **FTC Trouble Only when Armed**, то только зуммер клавиатуры каждые 10 секунд будет напоминать об этом сбое, пока не нажмут клавишу.

**Post Dial Wait for Handshake**, то есть ожидание ответа, определяет количество времени, в течение которого панель будет ожидать ответа на том конце линии. Если панель не дождётся ответа на том конце линии, то попытка дозвониться будет сочтена неудачной, панель положит трубку и попробует позвонить снова.

Опция **Pulse Dialing Make/Break Ratio** позволит изменить соотношение между самим импульсом и паузой на стандарт 33/67 вместо американского стандарта 40/60.

Если назначена опция **ID Tone Enabled**, то есть разрешить идентификационный сигнал, то панель выдаст в телефонную линию идентификационный сигнал, чтобы сообщить, что на линии находится именно сама панель.

Опция **2100Hz/1300Hz** определяет частоту идентификационного сигнала, который будет выдан в линию.

**Свяжитесь с вашей телефонной компанией и уточните, какие именно параметры необходимо установить.**

<p>Тональный или импульсный набор ..... Ячейка [380]: [3].          Переключение на импульсный набор на 5-й попытке ..... Ячейка [380]: [4].          Включить/отключить передающее устройство ..... Ячейка [380]: [1].</p>
-------------------------------------------------------------------------------------------------------------------------------------------------------------------------------------------------------------------------------------

Опции направления звонка передающего устройства .... Ячейки [361] - [368].  
 Принудительный набор ..... Ячейка [702]: [2].  
 Задержка между попытками дозвониться ..... Ячейка [703].  
 Определение сигнала "занято" ..... Ячейка [701]: [6].  
 Максимальное количество попыток дозвониться ..... Ячейка [160].  
 Ожидать ответа ..... Ячейка [161].  
 Соотношение между импульсом и паузами при наборе ..... Ячейка [702]: [1].  
 Разрешить идентификационный сигнал ..... Ячейка [702]: [5].  
 2100Гц/1300Гц ..... Ячейка [702]: [6].  
 Bell on FTC/Trouble Only ..... [702]:[8]

## 5.6. Передающее устройство -учётный номер (Account Number).

Учётный номер используется центральной станцией для того, чтобы отличать одну панель от другой. У PC585 имеется два учётных номера, которые можно запрограммировать.

Первый учётный номер (4 цифры) ..... ячейка [310]  
 Второй учётный номер (4 цифры) ..... ячейка [311].

## 5.7. Передающее устройство - телефонные номера.

Панель может использовать три различных телефонных номера для связи с центральной станцией. **First Phone Number** - это первый телефонный номер, **Second Phone Number** - это второй телефонный номер, а **Third Phone Number** - это страховка первого телефонного номера, если он разрешён.

**Третий телефонный номер НЕ страхует второй телефонный номер.**

Если задействована опция **Alternate Dial**, то панель будет переходить с первого номера на третий, пытаясь дозвониться до центральной станции. Если эта опция отменена, то панель лишь попытается позвонить по третьему номеру, после того, как ей не удастся соединиться с первым.

**Если нужно использовать третий телефонный номер, то его необходимо разрешить и в ячейке [380], опция [5], и запрограммировать в ячейке [303].**

Телефонные номера могут иметь до 32 цифр. Это позволяет вам добавлять и специальные символы тоже, если это нужно. Для того, чтобы запрограммировать телефонный номер, вводите цифры от 0 до 9, по мере надобности. Ниже следует список программируемых шестнадцатеричных знаков и функций, которые они выполняют.

HEX (B) - повторяет [\*] на кнопочном тональном телефоне

HEX (C) - повторяет [#] на кнопочном тональном телефоне.

HEX (D) - заставляет панель ожидать сигнала в линии.

HEX (E) - заставляет панель сделать паузу 2 секунды.

HEX (F) - обозначает окончание телефонного номера.

Первый телефонный номер ..... Ячейка [301]  
 Второй телефонный номер ..... Ячейка [302]  
 Третий телефонный номер ..... Ячейка [303]  
 Задействовать третий телефонный номер ..... Ячейка [380]: [5]  
 Альтернативный набор номера ..... Ячейка [380]: [6]

**Первая цифра всех телефонных номеров должна быть шестнадцатеричной D для ожидания сигнала в линии или шестнадцатеричной E для двухсекундной паузы.**

## 5.8. Передающее устройство - коды отчётов.

Панель можно запрограммировать на сообщение о событиях на центральную станцию, через отправку кода отчёта, запрограммированного для какого-то события.

Коды отчёта могут содержать одну или две цифры, а цифры могут быть шестнадцатеричными (A-F). Ниже даётся описание различных кодов отчётов, которые можно запрограммировать, а также уточняется, когда сообщения будут переданы на центральную станцию. За полным описанием кодов отчётов или сообщений, которые можно запрограммировать, и списком автоматически выдаваемых кодов форматов Contact ID и SIA, обратитесь к приложению А.

**Не используйте цифру С в передающем коде с использованием пейджерного формата. В большинстве случаев цифра С будет интерпретирована как [#], то есть команда прекратить связь ещё до полной передачи данных.**

Коды отчётов ..... Ячейка [320] - [353].

### Cross Zone Police Alarm — милицейская тревога.

Если в период с одной постановки под охрану до другой постановки под охрану будет два различных срабатывания, то будет отправлен код **Cross Zone Police Alarm** — т.е. если одно срабатывание произойдёт пока панель находится под охраной, а второе произойдёт на другой зоне, но в тот же период нахождения под охраной, или же после того, как система снята с охраны, то будет отправлен именно такой код. Все типы зон могут участвовать в формировании такого сигнала.

Этот сигнал будет передан немедленно, если только хотя бы одна из этих зон не имеет атрибута задержки на передачу. Если же имеет, то передача этого кода будет отложена на тот промежуток времени, который был запрограммирован.

Код Cross Zone Police Alarm. .... Ячейка [328]

### Восстановление зоны.

Если выбрана опция **Restoral on Bell Time-out**, то есть восстановление по окончании сирены, то панель передаст сообщение о восстановлении зоны, если время до окончания сигнала сирены вышло, и зона была восстановлена. Если же зона не восстановлена и после окончания сигнала сирены, то панель передаст этот сигнал сразу, как только зона будет восстановлена, или же когда система будет снята с охраны.

Если же опция **Restoral on Bell Time-out** не выбрана, то панель немедленно отправит сигнал о восстановлении зоны, когда зона будет восстановлена, независимо от того, работает в этот момент сирена или нет.

**Круглосуточные (24-часовые) зоны сообщают о восстановлении немедленно.**

Восстановление по окончании сирены ..... Ячейка [380]: [2].

### Закрытие (Коды постановки под охрану).

Если выбрана опция **Closing Confirmation**, то есть **подтверждение закрытия**, по истечении времени задержки на выход, то клавиатура выдаст серию из восьми сигналов для подтверждения, что этот код был передан и получен на центральной станции.

Подтверждение закрытия ..... ячейка [381]: [4]

### Открытие/закрытие беспроводным ключом

Если вы используете PC5132 версии 3.0 и выше, то беспроводные ключи с кодами доступа могут быть идентифицированы, когда они используются для постановки и снятия системы с охраны. Панель запишет в буфер и передаст сообщение об открытии или закрытии с использованием кода доступа, который использовался для снятия или постановки системы под

охрану. Если используется беспроводный ключ без кода доступа, то событие будет отражено в буфере и сообщении на станцию, как просто открытие или закрытие с использованием беспроводного ключа.

Опция **Function Keys Require Code** должна быть выбрана так: **ячейка [015], опция 4 OFF**. Тогда при постановке под охрану беспроводные ключи будут идентифицироваться. При снятии с охраны код доступа фиксируется всегда, независимо от этой опции.

#### **Код тревоги из-за перебоев с энергоснабжением (AC Failure Trouble Alarm Code).**

Для того, чтобы панель не передавала код **AC Failure Trouble Alarm Code** при кратковременных перебоях с энергоснабжением, панель не отправит соответствующий сигнал до истечения времени в минутах, запрограммированного как **AC Failure Communication Delay**, т.е. задержка сообщения о перебоях с энергоснабжением. Код сообщения о восстановлении энергоснабжения **AC Failure Trouble Restoral** также будет направлен с той же задержкой.

**Если AC Failure Communication Delay запрограммировать, как «000», то такое сообщение будет немедленным.**

AC Failure Communication Delay ..... ячейка [370].

#### **Обслуживание беспроводных устройств.**

Панель передаст код сообщения **General Zone Low Battery Alarm**, если детектор обнаружит, что батарея разрядилась. Передача сообщения об этой неполадке может быть отложена на такое количество дней, которое программируется через опцию **Zone Low Battery Transmission Delay**. Сообщение о восстановлении неполадки, **General Zone Low Battery Restoral** будет передано после её устранения. Конкретная зона, которая вызвала это сообщение, будет зафиксирована в буфере событий.

**Сообщение об устранении неполадки не будет передано, пока все детекторы не сообщат, что с их батареями всё в порядке.**

Коды сообщения о неполадках в беспроводных устройствах ... Ячейка [353].  
Задержка сообщения о разрядке батарей ..... Ячейка [370].

Если выбрана опция **Delinquency Follows Arming (Days)**, то сообщение об отсутствии активности — код **Delinquency** — будет отправлено, если панель не ставится под охрану в течение количества дней, запрограммированных опцией **Delinquency Transmission Cycle**.

**Если опция Delinquency Transmission Delay настроена на один день, то уже через 24 часа после непостановки или неснятия системы с охраны будет отправлено соответствующее сообщение. После того, как код этого сообщения отправлен, он не будет отправляться повторно до тех пор, пока система не поставлена под охрану или не снята с охраны.**

Если установить опцию **Delinquency Follows Zone Activity (hours)**, то если не будет никакой активности в зонах системы, то соответствующий таймер в ячейке [370] начнёт отсчитывать время в часах. Когда счётчик окончит свой отсчёт, сообщение об отсутствии активности будет передано на центральную станцию, если это было запрограммировано. Если в какой-то момент появляется активность, то счётчик будет сброшен.

**Сообщение об отсутствии активности не будет передано, если панель поставлена под полную охрану. Активность в исключённых зонах не будет сбрасывать таймер. Этот таймер сбрасывается, если панель ставится под охрану, или если включается режим программирования установщика. Если используется формат связи SIA FSK в сочетании с отслеживанием отсутствия активности, то передаётся идентификатор Closing Delinquency.**

Delinquency Follows Zone Activity ..... [380]: [8]  
Различные коды обслуживания ..... ячейка [351].  
Цикл передачи сообщения об отсутствии активности ..... [370]

## 5.9. Передающее устройство - форматы отчётов.

Каждый телефонный номер для связи может программироваться для отчёта с использованием любого из имеющихся пяти форматов. Поддерживается два импульсных формата 20BPS, а кроме того, Contact ID, SIA и Pager (то есть пейджерный).

**Не программируйте второй телефонный номер при использовании форматов кодов сообщений Contact ID или SIA (ячейка [360]), если автоматические коды сообщений выбраны для Contact ID или SIA (ячейка [381]).**

Опции формата передающего устройства ..... ячейка [360].  
 Направление звонка передающего устройства ..... ячейка [361] - [368].

Ниже даётся описание каждого формата отчёта.

### Импульсные форматы.

В зависимости от того, какой именно импульсный формат выбран, панель будет осуществлять связь с использованием следующей спецификации:

- 3/1, 3/2, 4/1 или 4/2
- 1400 или 2300 Гц при отклике
- 20 бит в секунду
- без продления

Если задействовать опцию **1600Hz Handshake**, то передающее устройство отреагирует на сигнал 1600 Гц, как на отклик, только при использовании форматов связи 01 и 02. Если задействовать опцию **Standard Handshake**, то передающее устройство отреагирует на сигнал отклика, обозначенный в формате BPS (1400Гц или 2300Гц).

### Дополнительные замечания по импульсным форматам

1. Цифра "0" не передаёт никаких импульсов и используется как фильтр.
2. При программировании учётного номера вводите четыре цифры. Если программируется трёхзначный учётный номер, четвёртой цифрой должен быть "0".
  - программирование 3-значного учётного номера [123] - программировать [1230].
3. Если внутри этого номера имеется "0", его нужно заменить шестнадцатеричным "A".  
 Например:
  - программирование 3-значного учётного номера [502] - программировать [5A20]
  - программирование 4-значного учётного номера [4079] - программировать [4A79]
4. Код сообщения - это две цифры. При программировании кода из одной цифры, вторая должна программироваться, как "0". Если необходимо передать "0", его нужно заменить шестнадцатеричным "A". Например:
  - код отчёта из одной цифры [3] - программировать [30]
  - код отчёта из двух цифр [30] - программировать [3A].
5. Для того, чтобы панель не сообщала о событии, код отчёта должен быть запрограммирован как [00] или [FF].

1600Гц/Стандартный ответ ..... Ячейка [702]: [4]

### Формат "Contact ID"

Contact ID - это специализированный формат, который передаёт информацию с использованием тональных сигналов, а не импульсов. Этот формат позволяет передать больше информации и быстрее, чем другие форматы. Например, в дополнение к сообщению о срабатывании сигнализации в зоне один, формат Contact ID также сообщит тип срабатывания, например, срабатывание на вход/выход.

Если выбрана опция **Contact ID uses Programmed Reporting Codes**, т.е. Contact ID использует запрограммированные коды отчётов, то необходимо ввести в ячейки [320] – [353] двузначное число для каждого события, сообщение о котором необходимо передавать. Это двузначное число определяет тип тревоги.

Панель автоматически сгенерирует всю остальную информацию, включая и номер зоны.

Если выбрана опция **Contact ID uses Automatic Reporting Codes**, т.е. формат Contact ID использует автоматические коды сообщений, т. панель будет действовать так:

1. Если код сообщения запрограммирован, как [00], то панель не будет пытаться позвонить на центральную станцию.
2. Если код сообщения о событии запрограммирован как что-либо с [01] по [FF], то панель **автоматически** сгенерирует номер зоны или кода доступа. За списком передаваемых кодов обратитесь к Приложению А.

**Если выбрана опция Automatic Contact ID, то панель автоматически сгенерирует все номера зон и кодов доступа, и их не нужно будет программировать.**

Если выбрана опция **Contact ID uses Programmed Reporting Codes**, т.е. формат использует запрограммированные коды, то панель будет действовать так:

3. Если код сообщения запрограммирован, как [00] или [FF], то панель не будет пытаться позвонить на центральную станцию.
4. Если код сообщения о событии запрограммирован как что-либо с [01] по [FE], то панель направит запрограммированный код отчёта.

#### Дополнительные замечания по Contact ID.

1. Учётные номера должны состоять из четырёх цифр.
2. Все коды отчётов должны быть из двух цифр.
3. Заменяйте десятичные нули шестнадцатеричными "А".
4. Для того, чтобы панель не сообщала о событии, код отчёта должен быть запрограммирован как [00].

Список идентификаторов Contact ID дан в Приложении А.

Contact ID uses Programmed/Automatic Reporting Codes ..... [381]:[7]
----------------------------------------------------------------------

#### Формат "SIA".

SIA - это специализированный формат, который быстро передаёт информацию, используя не импульсы а кодирование по сдвигу частот (FSK). Этот формат автоматически генерирует тип сигнала, который передаётся, то есть сообщение о нарушении охраны, пожаре, экстренном вызове и пр. Используется двузначный код отчёта для идентификации зоны или кода пользователя.

**Если выбран формат SIA, то панель можно запрограммировать на автоматическое генерирование всех номеров зон и пользовательских кодов, при этом не будет необходимости программировать эти параметры специально.**

Если выбрана опция **SIA Sends Automatic Reporting Codes**, то панель действует так:

1. Если код отчёта о событии запрограммирован как [00], то панель не будет пытаться позвонить на центральную станцию.
2. Если код отчёта о событии запрограммирован как [01] - [FF], то панель автоматически сгенерирует номер пользовательского кода.

Опции **Communicator Call Direction** могут использоваться для того, чтобы отменить сообщения о таких событиях, как открытие и закрытие. Если все коды открытия и закрытия программируются как [00], то панель о них не сообщает.

Если опция **SIA Sends Automatic Reporting Codes** отключена, то панель действует так:

1. Если код сообщения о событии запрограммирован как [00] или [FF], то панель не пытается позвонить на центральную станцию.
2. Если код сообщения о событии запрограммирован, как значение от [01] до [FE], то панель отправит запрограммированный код отчёта.

За списком идентификаторов SIA обратитесь к приложению В.

Опция SIA Sends Automatic Reporting Codes ..... ячейка [381]: [3].
-----------------------------------------------------------------------



### Пейджерный формат.

Опция **Communicator Format** для любого телефонного номера может быть запрограммирована, как пейджерный формат. Если происходит событие, а опция **Communicator Call Direction** направляет звонок на телефонный номер с пейджерным форматом, то панель будет пытаться осуществить пейджинг.

При звонке на пейджер будут добавлены дополнительные цифры, чтобы формат работал правильно. Ниже даётся список шестнадцатеричных цифр, и описывается, какие функции при этом выполняются.

- шестнадцатеричное [B] - повторяет кнопку [\*] кнопочного тонального телефона.
- шестнадцатеричное [C] - повторяет кнопку [#] кнопочного тонального телефона.
- шестнадцатеричное [D] - заставляет панель ждать сигнала в линии.
- шестнадцатеричное [E] - двухсекундная пауза.
- шестнадцатеричное [F] - отмечает окончание телефонного номера.

Панель один раз попытается позвонить на пейджер. Если набран правильный номер, панель отправит учётный номер и код отчёта, за чем последует сигнал [#].

Панель не имеет возможности подтвердить, что звонок на пейджер состоялся успешно. Сообщение о невозможности связи будет сгенерировано только в том случае, если панель обнаружит сигнал "занято" в линии при всех попытках позвонить или если при всех попытках позвонить не будет обнаружено никакого сигнала в линии. Пейджерный формат не предполагает никакой формы обратной связи.

***Пейджерный формат не может использоваться с сотовым передающим устройством LINKS1000.***

***Не используйте цифру "С" в кодах сообщений пейджерного формата, поскольку в большинстве случаев цифра "С" воспринимается как [#], то есть сигнал прекращения связи ещё до полной передачи данных.***

***Если панель обнаруживает сигнал "занято", то она попытается позвонить снова. Количество попыток программируется в ячейке [160]. При использовании пейджерного формата необходимо отключить принудительный набор в отсутствие сигнала в линии.***

***При использовании пейджерного формата, необходимо запрограммировать два шестнадцатеричных "Е" в конце телефонного номера.***

### Телефонный звонок

Если запрограммирована функция **Residential Dial**, то если произойдёт событие, о котором нужно оповестить, панель займёт линию и начнёт звонить по назначенным телефонным номерам. После окончания набора номера панель выдаст идентификационный сигнал и будет ждать подтверждения (нажмите на тональном телефоне клавиши 1, 2, 4, 5, 7, 8, 0, \* или #). Ожидание будет длиться в течение времени **Post Dial Wait for Handshake**. Если панель получит такое подтверждение, она выдаст сигнал тревоги по телефонной линии в течение 20 секунд. Если произойдёт несколько событий в одно и то же время, то только об одном из них можно будет оповестить по каждому запрограммированному телефонному номеру.

### 5.10. Загрузка данных.

***Требуется программное обеспечение DLS-1 v6.5 или выше.***

Загрузка данных позволяет вам запрограммировать панель управления целиком через компьютер, модем и телефонную линию. Все функции, опции, их изменения и состояние — например, открытые зоны и неполадки - можно просматривать или программировать при загрузке.

***Загрузка всегда возможна в течение шести часов после подачи питания на панель, если только пользователь не отключил опцию User Can Enable DLS Window.***

Панель отвечает на телефонные звонки загрузки, если слышит запрограммированное количество гудков **Number of Rings**.

Если задействована опция **Answering Machine/Double Call**, (или же в течение первых шести часов после подачи питания), панель отвечает на входящие телефонные звонки с загружающего компьютера следующим образом:

1. Панель принимает один или два гудка, затем попускает один гудок.
2. В этот момент панель начинает отсчёт таймера двойного звонка.

3. Если панель принимает ещё один звонок до того, как истекает время, назначенное в **Answering Machine Double-Call Timer**, то она ответит на первом гудке второй попытки дозвониться к ней.

Панель немедленно занимает линию и начинает загрузку. Если задействована опция **Call-Back** — обратный звонок, то и панель, и компьютер разорвут соединение. Затем панель позвонит по номеру загружающего компьютера, назначенному в **Downloading Computer's Telephone Number**, и подождёт пока компьютер ответит. Как только компьютер ответит, начинается загрузка.

Если включена опция **User Enabled DLS Window**, то пользователь может активизировать функцию загрузки в течение заданного периода, набрав [\*][6][мастер-код][5].

Если задействована опция **Full 6-hour User Enabled DLS Window**, то когда пользователь открывает окно DLS командой [\*][6][мастер-код][5], окно DLS остаётся открытым в течение шести часов. Окно DLS останется открытым и после успешного завершения загружающего звонка. Если задействована опция **One Time 1-hour User Enabled DLS Window**, то когда пользователь открывает окно командой [\*][6][мастер-код][5], окно DLS остаётся открытым на один час и закроется после успешного разъединения с загружающим компьютером.

Спустя шесть часов панель не станет отвечать на входящие телефонные звонки, если только не задействована опция **Answering Machine/Double Call**, или же количество звонков **Number of Rings** запрограммировано больше чем [0].

Если задействована опция **User Initiated Call-Up**, пользователь может заставить панель инициировать звонок на загружающий компьютер, нажав [\*][6][мастер-код][6].

Коды **Downloading Access Code** и **Panel Identifier Code** предназначены для безопасности и правильной идентификации. И панель, и компьютерный файл должны содержать одну и ту же информацию, запрограммированную до того, как будет предпринята попытка загрузки.

Время, необходимое для успешной загрузки данных, может быть значительно уменьшено при использовании адаптера PC-LINK. Этот адаптер делает возможным произвести загрузку на месте. Для инициирования локальной загрузки через PC-LINK (**Initiate Local Downloading via PC-LINK**), введите [\*][8][код установщика][499][код установщика][499]. На период сеанса связи через PC-LINK все клавиатуры будут заняты. Состояние светодиодов на той клавиатуре, где инициализирован адаптер PC-LINK, будет отражать текущее состояние системы. За более детальной информацией на предмет подключения адаптера PC-LINK, обратитесь к документации по использованию вашего адаптера.

**Если производится выгрузка состояния зоны через PC-LINK, то информация, которая передаётся с панели, может быть неточна. За деталями обратитесь к вашему руководству по DLS-1.**

Загрузку можно также производить и через сотовое передающее устройство LINKS1000, если телефонная линия разъединена. Если вы используете LINKS1000 с обратным звонком, то вам необходимо запрограммировать код-приставку — **LINKS1000 Preamble** на загрузочный телефонный номер для того, чтоб панель правильно позвонила на компьютер.

**При загрузке меток для клавиатур с ЖКИ только клавиатура с ЖКИ, назначенная на слот 8, получит эти метки.**

Автоответчик/двойной звонок .....	Ячейка [401]: [1]
User Enable DLS Window .....	Ячейка [401]: [2]
Обратный звонок .....	Ячейка [401]: [3]
User-initiated call-up enabled/disabled ..	Ячейка [401]: [4]
Окно DLS разрешено на 1/6 часов ....	Ячейка [702]: [7]
Телефонный номер загружающего компьютера ...	Ячейка [402]
Код доступа к загрузке .....	Ячейка [403]
Код идентификации панели .....	Ячейка [404]
Таймер автоответчика .....	Ячейка [405]
Количество звонков перед ответом .....	Ячейка [406]
LINKS1000 Preamble (загрузка) .....	Ячейка [490]
Инициировать загрузку на месте (PC-LINK) .....	Ячейка [499]

## 5.11 Опции вывода PGM.

Программируемые выходы PGM1 и PGM2 на основной панели могут программироваться через выбор одной из опций вывода, перечисленных ниже (имеются исключения):

**Выход PGM не может быть отключен при программировании установщика. Для отключения вывода PGM вы должны убрать всю проводку с этого вывода.**

Выходы PGM главной панели ..... Ячейка [009]

### [01] Вывод охранный и пожарной сирены (Burglary and Fire Bell Output)

Вывод будет активизирован, когда поднята тревога с сиреной, и отключен, когда сирены нет. Если сигнал сирены прерывистый, то вывод PGM то же будет прерываться. Этот вывод повторяет поведение сирены (предварительной тревоги) для пожарных зон с задержкой.

### [02] Зарезервировано на будущее.

### [03] Перезагрузка датчика (\*[7][2]) (Sensor Reset)

**В нормальном состоянии этот вывод активен (замкнут на "землю").**

Эта опция используется для сброса питания блокирующихся детекторов дыма.

Если ввести команду \*[7][2] (см. Раздел 3.4. \*[7] Функции вывода), то этот вывод будет деактивирован на пять секунд. Зуммер клавиатуры будет безмолвствовать в течение 5 секунд. Обратитесь к схеме проводки панели управления в данном руководстве для изучения деталей проводки.

**В одной и той же системе можно запрограммировать только одну из опций [03] Перезагрузка датчика или [20][\*][7][2] Опция команды вывода #2.**

### [04] Зарезервировано на будущее.

### [05] Состояние под охраной (Armed Status).

Когда система ставится под охрану, вывод PGM будет активизирован в начале отсчёта задержки на выход. Когда панель снимается с охраны, вывод деактивируется.

### [06] Готовность к постановке под охрану (Ready to Arm).

Вывод PGM активен всё то время, пока система готова к постановке под охрану, и все зоны, которые можно поставить под охрану, не нарушены. Как только вводится код доступа для постановки системы под охрану, и начинается отсчёт задержки на выход, вывод PGM деактивируется.

### [07] Режим слежения за зуммером клавиатуры (Keypad Buzzer Follower Mode).

PGM активизируется, если происходит любое из следующих событий, оставаясь в активном состоянии всё то время, пока работает зуммер:

- дверной колокольчик
- предварительная тревога при автоматической постановке под охрану
- круглосуточная зуммерная зона
- задержка на вход
- сигнал задержки на выход

### [08] Предупредительный импульс (Courtesy Pulse).

При постановке под охрану вывод PGM будет активизирован на протяжении задержки на выход и плюс дополнительно две минуты. При входе вывод PGM будет активизирован в течение времени задержки на вход плюс две дополнительных минуты. Этот вывод также будет активизирован в течение двух минут при снятии с охраны.

**[09] Вывод информации о неполадках в системе (System Trouble Output)**

Вывод PGM будет активизирован, если имеется любая из выбранных неполадок. Он будет деактивирован, если никаких неполадок из тех, на которые он настроен, больше нет.

Атрибуты PGM для этой опции программируются в ячейках [141] - [142], и отличаются от стандартного выбора атрибутов. Запрограммируйте, какие именно неполадки активизируют этот вывод, выбрав некоторые или же все сразу из следующих атрибутов:

Атрибут

- [1] Service Required (батарея, сирена, общие неполадки, общий сбой, общее наблюдение)
- [2] AC Failure прекращение подачи электричества
- [3] Telephone Line Trouble (перебои на телефонной линии)
- [4] Failure to Communicate (не удалось связаться)
- [5] Fire Trouble / Zone Fault (пожарная тревога/сбой в зоне)
- [6] Zone Tamper (Возмущения в зоне)
- [7] Zone Low Battery (разрядка батареи в зоне)
- [8] Loss of Clock (утрата показаний часов)

**[10] Системное событие (вывод Strobe Output).**

Этот вывод активизируется, если в системе произойдут определённые системные события (сигнал тревоги).

**Этот вывод активизируется только для бесшумной, звуковой и медицинской тревоги. Он не активизируется при предварительной тревоге или при задержках.**

Если атрибут [8] разрешён, то вывод активизируется на то количество секунд, которое задано для таймера вывода PGM в ячейке [164].

Если атрибут [8] запрещён, то если система под охраной, вывод деактивируется только когда она будет снята с охраны. Если тревога активизирует этот вывод в то время, пока система не под охраной, то вывод деактивируется, как только пользователь введёт код доступа или истечёт время работы сирены **Bell Cut-Off**. Вывод также деактивируется, если кто-либо поставит систему под охрану по окончании времени работы сирены.

Атрибуты PGM для этой опции, программируемые в ячейках [141] - [142], отличаются от стандартного выбора атрибутов.

Запрограммируйте, какие именно события активизируют этот вывод, выбрав некоторые или все сразу атрибуты:

Атрибут

- [1]... Burglary (с задержкой, немедленное срабатывание, внутренняя, периметр/полная, и круглосуточная охранная).
- [2] ... Fire (клавиши пожарной сигнализации, пожарные зоны).
- [3] ... Panic (клавиши Panic - паники, и соответствующие зоны)
- [4] ... Medical (дополнительные клавиши, зоны экстренного и медицинского вызова)
- [5] ... Supervisory (контрольные, водные и замерзающие зоны)
- [6] ... Priority (газовые, тепловые, дождевые и круглосуточные с блокировкой)
- [7] ... Holdup (опорная зона)
- [8] ... Output Follows Timer/Output Latched (вывод активизируется на то количество секунд, которое запрограммировано как **PGM Output Timer**).

**Если атрибут [8] разрешён, необходимо разрешить и атрибуты [1]– [7].**

Таймер вывода PGM ..... ячейка [164]
--------------------------------------

**[11] System Tamper (системный возмущения) (все источники)**

Вывод PGM будет активизирован если система сбоит, и вывод будет деактивирован, если все сбои будут устранены.

**[12] TLM and Alarm — перебои с телефонной связью и тревога.**

Вывод PGM активизируется, когда система испытывает проблемы с телефонной связью и в то же время выдаётся сигнал тревоги. Если система поставлена под охрану, то вывод будет деактивирован, только если ввести код доступа.

Если сработала сигнализация и активизирован этот вывод, а система снята с охраны, то его можно деактивировать, если ввести пользовательский код, пока идёт отсчёт времени до отключения sireны. Этот вывод также будет деактивирован, если поставить под охрану систему по завершении времени работы sireны.

***Этот вывод будет активизирован для всех звуковых и беззвучных сигналов тревоги, кроме принудительного поднятия тревоги и 24-часовых вводов PGM.***

**[13] Kissoff Output — успешное окончание связи.**

Этот вывод будет активизирован на 2 секунды, после того, как получит панель сигнал отбоя **kissoff** с центральной станции.

**[14] Ground start Pulse**

Вывод PGM активизируется на 2 секунды, чтобы убедиться в наличии сигнала в наземном телефонном оборудовании, прежде чем панель попытается позвонить куда-либо. В начало телефонного номера при использовании этой опции необходимо ввести две паузы по 2 секунды.

**[15] Remote Operation (поддержка DLS-1).**

Этот вывод можно активизировать и деактивировать дистанционно, используя программное обеспечение DLS.

**[16] LINKS1000 Support (только для PGM1).**

Вывод PGM можно использовать, как провод для передачи данных для передачи информации на устройство LINKS1000.

**[17] Away Armed Status (состояние полной охраны)**

Когда система поставлена под полную охрану, вывод PGM активизируется в начале задержки на выход. Когда панель будет снята с охраны, вывод будет деактивирован.

**[18] Stay Armed Status (состояние охраны периметра).**

Если система поставлена на охрану периметра, вывод PGM переключится на землю в начале задержки на выход. Когда панель будет снята с охраны, вывод будет разомкнут.

**[19][\*][7][1] Опция # 1 команды вывода.****[20][\*][7][2] Опция # 2 команды вывода.**

Эти выводы иницируются пользователем через набор [\*][7][1-2] с любой клавиатуры. Если какой-либо вывод активизирован, то слышится тройной звуковой сигнал-подтверждение.

**Замечания по опции [20][\*][7][2] :**

Наберите [\*][7][2][код доступа, если потребуется] , чтобы активизировать любой из выходов, запрограммированный как одна из опций PGM - [03] или [20].

Традиционно [\*][7][2] резервируется для перезагрузки детекторов дыма. Детекторы дыма должны теперь программироваться, как вывод [03] "Перезагрузка датчиков".

***В одной и той же системе можно запрограммировать только одну из опций [03] Перезагрузка датчика или [20] [\*][7][2] Опция команды вывода #2.***

[21] – [24] — зарезервировано на будущее.

### Атрибуты вывода PGM.

В дополнение к программированию типа вывода, вы должны также запрограммировать атрибуты вывода PGM для каждого такого вывода.

Опции выводов PGM [09] "Системная неполадка" и [10] "Системное событие" имеют свои собственные атрибуты, перечисленные далее, после описания всех типов выводов.

Опции вывода PGM [01], [03], [04], [05] - [08], [11] - [24] будут иметь следующие атрибуты:

Атрибут	Включен (ON)	Выключен (OFF)
[1]	Вывод задействован	Отключен
[3]	истинный вывод (подаётся энергия при активизации)	Обращённый вывод (при активизации энергия снимается)
[4]	Прерывистый импульс (вывод будет активизирован один раз на запрограммированное время на ячейке [164] при инициировании пользователем)	вывод вкл./выкл. (вывод будет включаться или выключаться при инициировании пользователем) (применимо только для опций [19] — [22]).
[5]	требовать код доступа для активации	не требовать код доступа для активации

При изменении опций вывода PGM атрибуты PGM возвращают себе значения по умолчанию. Обратитесь к бланкам по программированию и просмотрите список значений по умолчанию для каждого типа вывода PGM.

Необходимо очень внимательно следить за установками обычного и активного состояний каждого вывода PGM, чтобы при прекращении и новой подаче энергоснабжения на этих выводах не возникло нежелательных ситуаций.

**Атрибут [3] должен быть ON (по умолчанию) для опций PGM-вывода [16], [23] и [24]. Если оба вывода PGM запрограммированы на один и тот же тип выводов (например, и PGM1, и PGM2 программируются как [19] команда вывода 1, то у них должны быть установлены одни и те же атрибуты [1], [2], [5]. Это не относится к выводам, запрограммированным, как типы [09] и [10].**

Атрибуты PGM-выводов ..... ячейки [141] - [142].

### 5.12. Наблюдение за телефонной линией.

Когда выбирается опция **TML Enable**, то панель отслеживает наличие сигнала в телефонной линии и укажет на неполадку, если телефонная линия окажется разорванной.

Если разрешена эта опция, то панель будет проверять состояние телефонной линии каждые 10 секунд. Если после количества проверок, запрограммированного в ячейке **TLM Trouble Delay**, напряжение телефонной линии всё ещё ниже 3 вольт, то панель выдст сообщение о неполадках в телефонной линии. По умолчанию количество проверок — 3. В ячейку **TLM Trouble Delay** можно ввести значения от [003] до [255], изменив таким образом количество проверок до сообщения о неполадке. Программирование этой задержки предотвратит сообщение о неполадке при кратковременном нарушении связи.

Если задействовать опцию **TLM Trouble Beeps When Alarmed**, то панель отразит неполадку на телефонной линии на клавиатуре, если система находится под охраной. Для того, чтобы активизировать сирену в случае проблемы с телефонной линией, необходимо установить опцию **TLM Audible (Bell) When Alarmed**.

Если неполадка на телефонной линии устранена, то панель может отправить сообщение о восстановлении телефонной линии. Любые события, которые происходили всё то время, пока телефонная линия была отключена, также будут отражены в этом сообщении.

Если используется устройство сотовой связи LINKS1000 или LINKS2X50, то панель можно запрограммировать на передачу кода **TLM Trouble Reporting Code**.

TLM Enable/Disable .....	Ячейка [015]: [7]
TLM Trouble Beeps When Alarmed или	
TLM Audible (Bell) When Alarmed .....	Ячейка [015] : [8] .
TLM Trouble Reporting Code .....	Ячейка [349]
TLM Restoral Reporting Code .....	Ячейка [350]
TLM Trouble Delay .....	Ячейка [370]

## 5.13 Сирена.

Сирена перестанет звучать через то количество минут, которое вы запрограммируете как **Bell Cut-off**.

Панель отслеживает вывод на сирену. Если обнаруживается обрыв (цепь разомкнута), то панель немедленно начнёт подавать сигналы на зуммер клавиатуры раз в десять секунд, чтобы привлечь внимание к неполадке. Панель может отправить сообщение **Bell Circuit Trouble** (проблема в цепи сирены) и **Trouble Restoral** (всё в порядке) для того, чтобы сообщить о ситуации (см. Раздел 5.8 "Передающее устройство - коды отчётов"). Все пожарные сигналы будут выдаваться в последовательности «секунда сигнала, секунда без сигнала».

Если задействована опция **Temporal Three Fire Signal**, то все сигналы о пожаре будут проходить по схеме, которая описана в NFPA 72. Если её выключить, то сигналы будут звучать так: одна секунда сигнал и одна секунда пауза.

Если задействована опция **Fire Bell Continuous**, то сирена в этом случае будет звучать до тех пор, пока не введут код. Если нет, то сирена будет звучать до истечения времени **Bell Cut-off** или пока не введут код.

Bell Cut-off .....	Ячейка [005]
Bell Circuit Trouble Reporting Code .....	Ячейка [349]
Bell Circuit Trouble Reporting Code .....	Ячейка [350]
Temporal Three Fire Signal Enable/Disable .....	Ячейка [013]: [8]
Fire Bell Continuous .....	Ячейка [014] : [8].

## 5.14. Тестовая передача данных.

Для того, чтобы убедиться в нормальной работе линии связи с центральной станцией, панель можно запрограммировать на то, чтобы она регулярно отправляла тестовый сигнал на центральную станцию.

Панель может отправлять проверочный код **Periodic Test Transmission Reporting Code** в запрограммированное время дня **Test Transmission Time of Day**. **Test Transmission Cycle** определяет период времени от одной проверки до другой. Опция **Land Line Transmission in Minutes/Days** позволяет вам выбрать, будет ли такой цикл отсчитываться в минутах или же в днях. Если вы выберете «в минутах», то опция «время дня» неприменима.

**Если вы выбрали опцию такой проверки в минутах, не задавайте цикл Test Transmission Cycle менее 10 минут.**

Если цикл проверочной передачи перепрограммирован на меньший период времени, чем было раньше, то система сначала дожждётся окончания первоначального периода времени, и только уже при следующей передаче начнётся отсчёт нового интервала.

Панель также может отправлять тест на сотовое передающее устройство LINKS1000, если оно имеется. Если запрограммировать LINKS1000 Test Transmission Code, то панель будет посылать тестовый сигнал на сотовую систему с запрограммированным интервалом LINKS Test Transmission Cycle.

**Тестовая передача на Links может программироваться только в днях.**

Конечный пользователь может сам проводить проверку связи. Если запрограммирован **System Test Reporting Code**, то панель отправит сигнал, если ввести с клавиатуры команду проверки системы (см. Раздел 3.4 "Команды [\*]; Пользовательские функции [\*][6]").

Test Transmission Reporting Codes .....	Ячейка [352]
Test Transmission Time of Day .....	Ячейка [371]
Test Transmission Cycles .....	Ячейка [370]
Land Line Transmission M/D .....	Ячейка [702]:[3]

**5.15. Задержка передачи данных.**

Если выбран атрибут задержки передачи данных для данной зоны, то панель отсрочит передачу сигнала тревоги для этой зоны на то количество секунд, которое запрограммировано как **Transmission Delay Time**. Если панель будет снята с охраны до того, как время задержки истечёт, то панель не будет сообщать об этом событии.

Transmission Delay Time .....	Ячейка [370]
-------------------------------	--------------

**5.16. Клавиши пожарной тревоги, паники дополнительная (Fire, Panic, Auxiliary).**

Клавиши экстренного вызова имеются на всех клавиатурах. Эти клавиши необходимо держать нажатыми две секунды, и тогда они сработают. Такая двухсекундная задержка помогает предотвратить случайную их активизацию.

Если задействована опция пожарной тревоги (клавиша [F]☉), то при двухсекундном нажатии клавиши пожарной тревоги панель активизирует вывод на сирену следуя опции, запрограммированной в ячейке [013]:[8] (см. Раздел 5.13: "Сирена"). Сирена будет звучать до тех пор, пока не будет введён код или же до истечения времени отключения сирены **Bell Cutoff**. Сигнал на центральную станцию будет отправлен незамедлительно.

Если нажать и подержать две секунды клавишу [A]☉, то зуммер клавиатуры для подтверждения активизации издаст три сигнала. Если получен сигнал удачного завершения связи **kissoff**, то зуммер клавиатуры в подтверждение тому издаст десять быстрых коротких звуковых сигналов.

Если на две секунды нажать клавишу [P]☉, то панель немедленно передаст этот сигнал на центральную станцию. Если задействована опция **[P] Key Audible Bell and Buzzer**, то зуммер клавиатуры издаст три сигнала, а также включится сирена, которая будет звучать до окончания времени **bell cutoff**, или же пока не будет введён код. Иначе же тревога будет поднята совершенно бесшумно.

На каждой клавиатуре с ЖКИ эти три клавиши можно включить или отключить. Обратитесь к приложению "С" - "Программирование клавиатур с ЖКИ".

**Эти три клавиши будут работать и в том случае, если активизирован режим автоматического отключения клавиатуры (см. Раздел 5.22 - "Автоматическое отключение клавиатуры (Keypad Blanking)").**

Включить клавишу [F] .....	Ячейка [015]:[1]
Звуковое оповещение об активизации клавиши "паники" [P] .	Ячейка [015]:[2].

**5.17. Опции постановки под охрану/снятия с охраны.**

Если задействовать опцию **Quick Arm**, то панель можно поставить под охрану, не набирая пользовательский код, а просто набрав [\*][0] или нажав функциональные клавиши **Stay** или **Away**.



Если задействовать опцию **Quick Exit**, то человек может покинуть помещение, поставленное под охрану, через зону с задержкой, и ему не нужно снимать систему с охраны и снова ставить её под охрану. См. Раздел 3.4. "Команды [\*]".

Если задействована опция **Arm/Disarm Bell Squawk**, то панель кратковременно активизирует вывод на сирену один раз при постановке под охрану и дважды - при снятии с охраны. Если в памяти имеются сообщения о срабатывании сигнализации, то когда панель будет сниматься с охраны, будет три пары коротких сигналов сирены. Опция **Opening After Alarm Keypad Ringback** заставит клавиатуру издать 10 сигналов зуммером после того, как сообщение о снятии с охраны после срабатывания будет отправлено на центральную станцию.

Если задействовать опцию **Opening After Alarm Bell Ringback**, то панель издаст 10 коротких сигналов сирены после того, как сообщение об открытии помещения после срабатывания сигнализации будет успешно передано на центральную станцию.

**Если панель ставится под охрану с использованием функциональной клавиши охраны периметра Stay, или же после ввода [\*]9[код доступа], то сирена не будет сообщать об отсчёте задержки на вход и выход, а только о постановке под охрану и снятии с охраны.**

Если задействовать **Closing Confirmation**, то есть подтверждение закрытия, то зуммер клавиатуры быстро выдаст 10 коротких сигналов после того, как код сообщения о закрытии помещения будет успешно передан на центральную станцию.

Если задействовать опцию **Bypass Status Displayed While Armed**, то будет светиться лампочка индикации наличия отключенных зон в то время, пока система находится под охраной.

Если задействовать опцию **AC/DC Inhibit Arming**, то панель не встанет под охрану, если имеются проблемы с подачей постоянного или переменного напряжения в системе. Систему не удастся поставить под охрану, пока такие проблемы не будут решены. Если проблем с питанием панели нет, панель проверит состояние батарей всех модулей, используемых в системе и имеющих такие батареи. Если всё в порядке, система встанет под охрану. Если нет, то не встанет.

Если эта опция отключена, то пользователь сможет поставить под охрану систему и в случае проблем с подачей питания в системе.

Если отключить опцию **Unidentified Wireless Key Disarming**, т.е. снятие с охраны не идентифицированным беспроводным ключом, то кнопка снятия с охраны на таких ключах, которым не был назначен код доступа, не будет работать. Обратитесь за деталями к инструкции для PC5132.

**Эта опция должна включаться только при использовании PC5132 версии 2.1 или более ранней.**

Quick Arm Enable .....	Ячейка [015]: [4].
Quick Exit Enable .....	Ячейка [015]: [3].
Arm/Disarm Bell Squawk .....	Ячейка [014]: [1].
Closing Confirmation .....	Ячейка [381]: [4].
Opening After Alarm Keypad Ringback .....	Ячейка [381]: [1].
Opening After Alarm Bell Ringback .....	ячейка [381]: [2].
Bypass Status Displayed while Armed .....	Ячейка [016]: [7]
AC/DC Inhibit Arming .....	Ячейка [701]: [3].
Unidentified Wkey Disarm Enabled .....	ячейка [017]: [1].

## 5.18. Опции задержки на вход/выход.

Можно запрограммировать две различных задержки на вход: первая задержка начнёт отсчёт при проникновении в зону с задержкой 1, а вторая - в зону с задержкой 2. Можно запрограммировать только одну задержку на выход.

**Если панель под охраной, то задержка на вход будет соответствовать времени задержки, запрограммированной для той зоны, которая нарушена первой.**

При постановке под охрану панель начинает отсчёт задержки на выход. Если задействована опция **Audible Exit Delay with Urgency**, то клавиатура будет издавать звуковые сигналы с интервалом в одну секунду до тех пор, пока задержка на выход не окончится. Последние десять секунд задержки на выход сигналы будут быстро следовать один за другим, предупреждая

пользователя, что система почти встала под охрану. Если эта опция отключена, то клавиатура не будет сигнализировать об отсчёте задержки на выход.

Как это описано в разделе 3.1, звуковое предупреждение **Audible Exit Fault** будет выдано в том случае, если перед постановкой под охрану не все зоны были приведены в нормальное состояние. Эта опция может быть включена, а может и отключена, в зависимости от того, что нужно пользователю.

С коммерческой точки зрения можно задействовать и опцию **Bell Squawk on Exit Delay**. В начале отсчёта задержки на выход панель активизирует вывод на сирену раз в секунду, и трижды в секунду в последние 10 секунд до истечения такой задержки.

При входе же, если нарушена зона с задержкой, панель начнёт отсчёт времени задержки на вход. Клавиатура будет издавать непрерывный звуковой сигнал. В последние 10 секунд задержки сигнал станет прерывистым, и пользователь поймёт, что тревога уже почти поднята. Если в период нахождения системы под охраной произошло срабатывание, то клавиатура будет издавать прерывистый сигнал с самого начала, предупреждая пользователя о том, что сигнализация срабатывала.

Для коммерческого приложения можно задействовать и опцию **Bell Squawk on Entry Delay**. В начале отсчёта задержки на вход панель активизирует вывод на сирену раз в секунду, пока система не будет снята с охраны или задержка не окончится.

Если задействована опция **Bell Squawk During Auto Arm**, то будут издаваться сигналы сирены, раз в 10 секунд, пока система ставится под охрану в автоматическом режиме, во время предварительной тревоги, чтобы находящиеся в помещении знали, что помещение ставится под охрану.

Если задействована опция **Exit Delay Termination**, то панель отслеживает состояние зоны с задержкой во время отсчёта задержки на выход. Если эта зона будет нарушена и приведена в нормальное состояние до окончания такой задержки, то система будет поставлена под охрану немедленно.

Entry Delay 1 and 2 (задержка на вход) (Системное время) .....	Ячейка [005]
Exit Delay (задержка на выход) (Системное время) .....	Ячейка [005]
Audible Exit Delay With Urgency (звуковое напоминание об окончании задержки на выход).....	Ячейка [014]: [6]
Audible Exit Fault Enabled/Disabled .....	Ячейка [013]: [6]
Опции Bell Squawk (напоминание сиреной) .....	Ячейка [014]: [2] - [4]
Exit Delay Termination (завершение отсчёта задержки на выход после выхода) .	Ячейка [014]:[7]

## 5.19. Счётчик сообщений (Swinger Shutdown).

Эта функция разработана для того, чтобы не дать передающему устройству постоянно связываться с центральной станцией по одному и тому же поводу. После того, как панель осуществит запрограммированное количество передач сообщения о событии, она больше не будет сообщать о том же событии до тех пор, пока не будет осуществлён сброс. Можно установить различные ограничения на количество таких сообщений для сигналов тревоги, о неполадках и обслуживании.

По умолчанию предел этого количества, который устанавливается через Swinger Shutdown, равен [003]. Панель не будет направлять более трёх сигналов по каждой зоне до тех пор, пока этот счётчик не будет перезагружен.

Не будет включаться и сирена для тех зон, которые уже перешли этот предел. Счётчик сообщений сбрасывается каждый день в полночь, а также когда панель ставится под охрану. После сброса панель снова будет работать как обычно.

Swinger Shutdown .....	Ячейка [370]
------------------------	--------------

## 5.20. Буфер событий.

Последние 128 событий, которые произошли в системе, панель зафиксирует в буфере событий. Буфер событий содержит название, дату и время каждого события, а также номер зоны, номер кода пользователя и любую другую информацию, сопутствовавшую событию.

Если задействовать опцию **Event Buffer Follows Swinger Shutdown**, то буфер событий не будет фиксировать событие, после того, как счётчик этого события превысил предел. Это предотвратит заполнение всего буфера, если возникнет такая проблема.

Просмотреть буфер событий можно тремя различными способами: с помощью клавиатуры с ЖКИ, (см Раздел 3.4 [\*][6] "Пользовательские функции"), с помощью распечатки через принтерный модуль PC5400, или же его можно загрузить с помощью программного обеспечения от DLS.

Event Buffer Follows Swinger Shutdown, ..... Ячейка [013] : [7]
-----------------------------------------------------------------

## 5.21 Опции блокировки клавиатуры.

Панель можно запрограммировать таким образом, что клавиатуры будут "блокироваться", после того, как несколько раз будет набран неправильный код пользователя. Как только будет достигнут предел количества неправильных кодов перед блокировкой **Number of Invalid Codes Before Lockout**, панель заблокирует все клавиатуры и зафиксирует событие в буфере событий. На протяжении действия этой блокировки, панель будет сообщать об ошибке при нажатии любой клавиши.

**Счётчик неправильных кодов сбрасывается каждый час.**

Для отключения опции блокировки клавиатуры установите **Number of Invalid Codes Before Lockout** на [000].

**Если функция блокировки клавиатуры активна, панель НЕЛЬЗЯ поставить под охрану или снять с охраны с помощью ключа.**

Опции блокировки клавиатуры ..... Ячейка [012]
------------------------------------------------

## 5.22. Автоматическое отключение клавиатуры при бездействии.

Если установлена опция **Blank Keypad when not in use**, то панель отключит все лампочки и ЖКИ на клавиатурах, если в течение 30 секунд не нажимается никаких клавиш. Клавиши, однако, останутся подсвеченными.

Панель включит снова все лампочки и ЖКИ, если начнётся отсчёт задержки на вход, или же если сработает звуковая сигнализация. Кроме того, лампочки и ЖКИ включаются, если нажать любую клавишу или если набрать код пользователя, когда задействована опция требовать код перед "пробуждением" клавиатуры **Code Required to Restore Blanking Option**.

**Если используются PC5132 v3.0 или выше, а также беспроводные ключи, не включайте эту опцию, или ключи будут неправильно работать.**

Если задействована опция **Power Save Mode**, панель перейдёт в такой режим экономии при прекращении подачи энергии, чтобы энергия батарей не расходовалась напрасно.

Blank Keypad when not in use ..... Ячейка [016]:[3]
Code Required to restore Blanking ..... Ячейка [016]:[4]
Power Save Mode ..... Ячейка [016]:[6]

## 5.23. Подсветка клавиатуры.

Клавиши на всех клавиатурах могут подсвечиваться, чтобы их было легче заметить при недостатке освещения. Они будут подсвечиваться, если включена опция **Keypad Backlighting**.

Опция Keypad Backlighting ..... Ячейка [016]:[5]
--------------------------------------------------

## 5.24. Время реакции контура.

Обычная реакция контура в зоне занимает по времени 500 миллисекунд. Панель будет считать, что зона нарушена, если нарушение длилось по крайней мере полсекунды.

Зоны 1-4, на панели управления, однако, могут быть запрограммированы и на более быструю реакцию (35 мс).

Zone 1 is Fast Loop Response ..... Ячейка [013]:[5]
-----------------------------------------------------

## 5.25. Возмущения работы клавиатуры. (Tampers)

Если задействовать опцию **Keypad Tamper Enable**, то панель отобразит и передаст сообщение **General System Tamper**, если клавиатура снята со стены. Когда же всё будет восстановлено, панель передаст код сообщения **General System Tamper Restoral**. Перед тем, как включать эту опцию, убедитесь, что все клавиатуры установлены и подключены, как полагается.

Если задействовать опцию **All System Tamper Require Installer Reset**, то сообщения неполадках в системе должны будут сбрасываться с набором [\*][8][код установщика] и только потом система может быть поставлена под охрану. Автоматическая постановка под охрану и постановка под охрану с ключа также будут заблокированы при наличии подобных неполадок.

**Код сообщения об отмене автоматической постановки под охрану передан не будет, поскольку пользователь её и не отменял.**

Keypad Tamper Enable ..... Ячейка [016]: [8]
Сообщения General System Tamper и Tamper Restoral ..... Ячейка [338]
System Tamper Require Installer Reset ..... Ячейка [701]:[4]

**После установки этой опции рекомендуется проверить в действии её работу.**

## 5.26. Сотовое передающее устройство LINKS1000.

Сотовое передающее устройство LINKS1000 может использоваться тремя различными способами: как единственное средство связи с панелью, как подстраховка для одного или обоих телефонных номеров, или же как избыточное резервное средство подстраховки наземной линии связи, когда панель будет звонить и по наземной связи и по LINKS. Можно запрограммировать **LINKS Preamble** (приставку-код выхода для LINKS) для каждого телефонного на тот случай, если наземная телефонная линия - местная, и требуется LINKS, чтобы выйти на внешнюю линию. При программировании LINKS Preamble все не используемые цифры должны программироваться, как шестнадцатеричные "F".

### Использование LINKS1000, как единственного средства связи.

Панель можно запрограммировать на сообщение о событиях с использованием только устройства сотовой связи LINKS1000. Для того, чтобы запрограммировать эту опцию, в опциях **Communicator Call Direction** выберите только LINKS1000. Необходимо также задействовать опцию **Call LINKS as well as Land Line** (звонить по LINKS вместе со звонком по наземной линии).

Если происходит выбранное событие, то панель будет пытаться связаться с центральной станцией через LINKS.

### Использование LINKS1000 как резервного средства связи.

Панель можно запрограммировать таким образом чтобы звонок через устройство сотовой связи LINKS1000 происходил в том случае, если панель не может связаться и сообщить о

событии через наземную линию связи. Для того, чтобы запрограммировать эту опцию, выберите и телефонный номер, и опции LINKS в опциях **Communicator Call Direction**. Опция **LINKS is Backup of Land Lines** также должна быть задействована.

При использовании LINKS1000 как резервного средства связи, панель будет пытаться позвонить на центральную станцию следующим образом:

- панель пытается позвонить с использованием только наземных линий - если не удаётся, панель пытается позвонить через LINKS
- если и это не удаётся, панель пытается позвонить с использованием наземных линий при следующей попытке дозвониться.

Панель будет продолжать тем же образом, пока успешно не свяжется с центральной станцией или пока не будет осуществлено запрограммированное количество таких попыток дозвониться.

### Использование LINKS как избыточного средства связи.

Панель можно запрограммировать таким образом, чтобы она сначала звонила по наземным линиям, а затем и через LINKS1000, если произойдёт событие. Для того, чтобы запрограммировать такой вариант, выберите и телефонный номер, и опции LINKS в опциях **Communicator Call Direction** для данного события. Необходимо задействовать опцию **Call LINKS as well as Land Line** (звонить по LINKS в дополнение к звонку по наземной линии).

### Специальный код-приставка LINKS.

В некоторых районах Северной Америки набор #DAT или \*DATA уменьшает величину счёта за пользование сотовой связью. Если войти в ячейку программирования [393] **LINKS Special Preamble**, то можно разрешить использование символов [\*] или [#] при программировании #DAT и \*DATA. Специальная приставка LINKS Special Preamble отправляется ДО того, как будет отправлена приставка, запрограммированная в ячейках [390] - [392].

Пример: [Special Preamble][Regular (т.е. обычная) Preamble][Telephone Number].

**Если запрограммирована такая специальная приставка Special Preamble, то она будет введена перед обычной приставкой для ВСЕХ телефонных номеров. Шестнадцатеричные "D" и "E" не поддерживаются при программировании приставок.**

**Если задействована функция распознавания сигнала «занято», то необходимо проверить LINKS1000 и убедиться, что всё нормально работает.**

За более детальной информацией на этот счёт обратитесь к руководству по установке LINKS1000 и схемам подключения.

LINKS Preamble (первый телефонный номер) .....	Ячейка [390]
LINKS Preamble (второй телефонный номер) .....	Ячейка [391]
LINKS Preamble (третий телефонный номер) .....	Ячейка [392]
LINKS Preamble (загрузочный телефонный номер) .....	Ячейка [490]
Опции Communicator Call Direction .....	Ячейка [361] - [368].
Call LINKS as well as Land Line .....	Ячейка [380]: [7].
LINKS Special Preamble .....	Ячейка [393]

## 5.27. Дополнительные системные модули.

Перечисленные ниже модули программируются через ячейки программирования модулей [801] - [804]: принтерный модуль PC5400, радиоинтерфейсный модуль дальней связи LINKS2X50 и беспроводный приёмник PC5132 и все его устройства. За деталями установки и программирования этих дополнительных модулей обращайтесь в соответствующие разделы инструкций к ним.

Программирование PC5400 .....	Ячейка [801]
Программирование LINKS2X50.....	Ячейка [803]
Программирование PC5132 .....	Ячейка [804]

## 5.28. Регулировка часов.

Для того, чтобы компенсировать неточность измерения времени, панель можно запрограммировать на добавление или вычитание секунд последней минуты каждого дня, используя ячейку программирования **Clock Adjust**. Имеются значения 01-99. По умолчанию установлено 60 секунд. Чтобы определить, какое именно значение нужно ввести в эту ячейку, проследите насколько отстаёт или спешит панель за какой-то промежуток времени. Затем посчитайте среднюю погрешность за день. Если часы панели сбиваются, их можно регулировать таким способом.

### **Пример№1. Часы каждый день отстают на 9 секунд.**

**Решение:** запрограммируйте панель на исправление этой погрешности, введя значение последней минуты дня "51 секунда", вместо 60-ти по умолчанию в ячейке [700]. Панель будет пропускать каждый день 9 секунд и проблема будет решена.

### **Пример№2. Панель спешит на 11 секунд в день.**

**Решение:** запрограммируйте панель на исправление этой погрешности, введя значение последней минуты дня "71 секунда", вместо 60-ти по умолчанию в ячейке [700]. Панель будет прибавлять каждый день 11 секунд и проблема будет решена.

**Если время автоматической постановки под охрану установлено 23:59, то любое изменение опции корректировки часов напрямую повлияет на время включения предварительной тревоги.**

Регулировка часов ..... Ячейка [700]

## 5.29. Отсчёт времени.

Отсчёт времени ведётся по внутреннему кварцевому осциллятору. Если задействовать опцию Timebase is Internal Crystal, то в случае нестабильного энергоснабжения этот кристалл будет наиболее точным средством отсчёта времени. Если задействовать опцию Timebase is AC Line, то ориентиром станет частота переменного напряжения в сети. Если она очень стабильна (50 или 60 Гц), то может использоваться для отсчёта времени тоже.

Timebase Internal Crystal/AC line ..... Ячейка [701]: [2].

## 5.30. Загрузка фабричных параметров, принятых по умолчанию.

Время от времени может понадобиться восстановить фабричные параметры панели управления или одного из подключенных модулей: радиоинтерфейсного LINKS2X50, беспроводного радиоприёмника PC5132 и принтерного модуля Pc5400.

Для установки параметров по умолчанию на панели управления (на аппаратном уровне) сделайте следующее:

1. Отключите батарею и энергоснабжение от панели.
2. Снимите всю проводку с зоны 1 (Zone 1) и клемм PGM1.
3. С помощью металлической проволоки соедините коротко клемму зоны 1 (Zone 1) и клемму PGM1.
4. Подайте переменное напряжение на панель управления.
5. Когда на клавиатуре загорится лампочка Zone Light 1, всё будет готово.
6. Отключите переменное напряжение от панели управления.
7. Подключите всю проводку и подайте питание на панель управления.

**Для подачи питания на панель необходимо использовать переменное напряжение. Если использовать только батарею, то фабричные значения не установятся.**

Для установки параметров по умолчанию панели управления и других модулей программными средствами, сделайте следующее:

1. Войдите в режим программирования установщика.
2. Введите соответствующую ячейку программирования [XXX]
3. Введите код установщика.
4. Заново введите соответствующую ячейку программирования [XXX].

Понадобится несколько секунд, чтобы панель восстановила значение по умолчанию. После того, как клавиатура снова начнёт работать, всё будет готово.

**При использовании идентифицируемых беспроводных ключей (только PC5132 v3.0 и выше), если осуществлён сброс панели управления, все коды доступа таких ключей необходимо перепрограммировать. За деталями обратитесь к руководству по установке PC5132 v3.0.**

Восстановление значений по умолчанию для LINKS2X50.... Ячейка [993]  
 Восстановление значений по умолчанию для PC5132.... Ячейка [996]  
 Восстановление значений по умолчанию для PC5400.... Ячейка [997]  
 Восстановление значений по умолчанию для панели .... Ячейка [999]

### 5.31. Блокировка установщика.

Если установить **Installer's Lockout**, то аппаратный сброс произвести будет нельзя. Если производить программный сброс, то все программные установки будут выставлены те, которые являются фабричными по умолчанию.

Если выбрать **Installer's Lockout Disable**, то панель восстановит все установки по умолчанию, если будет произведён сброс установок на панели управления аппаратными или программными средствами.

**Для включения или выключения блокировки установщика проделайте следующее:**

1. Войдите в режим программирования установщика.
2. Войдите в соответствующую ячейку программирования: [990] или [991].
3. Введите заново код установщика.
4. Войдите заново в соответствующую ячейку программирования: [990] или [991].

Включить блокировку установщика ..... Ячейка [990]  
 Отключить блокировку установщика ..... Ячейка [991]

### 5.32. Проверка установщика (Walk Test).

Проверка установщика **Installer Walk Test** может использоваться только для того, чтобы проверить состояние сигнализации для каждой зоны панели. Зону типа [24] так проверить нельзя. Перед началом проверки убедитесь, что выполняются следующие условия:

1. Панель снята с охраны.
2. Функция автоматического отключения клавиатуры выключена (Ячейка [016]:[3]).
3. Опция Fire bell is continuous отключена (Ячейка [014]:[8])
4. Отключена задержка на передачу данных Transmission Delay, если она не требуется (Ячейка [370]).

**Пожарная зона не поддерживается.**

Для проведения проверки проделайте следующее:

Шаг №1. Войдите в режим программирования установщика ([\*][8][код установщика]).

Шаг №2. Войдите в ячейку [901].

Если какая-либо зона нарушена, то панель на 2 секунды активизирует вывод на сирену, запишет событие в буфер событий и предаст сигнал тревоги на центральную станцию. Во время проверки каждую зону необходимо проверить несколько раз. Просмотрите буфер событий и убедитесь, что все зоны и функциональные клавиши (пожарная, дополнительная и паники) работают правильно.

Для прекращения проверки вам необходимо проделать следующее:

Шаг №1. Войти в режим программирования установщика.

Шаг №2. Войти в ячейку [901].

Проверьте буфер событий по завершении проверки, и убедитесь, что параметры круглосуточной звуковой и бесшумной тревоги на PGM восстановлены.

***Память срабатываний очищается по завершении такой проверки. Т.е. после проверки, буфер будет пуст, но лампочка отображения наличия сообщений о срабатываниях в нём будет гореть. Она погаснет, когда панель в очередной раз поставят под охрану.***



# Бланки программирования

## Для записей:

Покупатель: \_\_\_\_\_  
 Адрес: \_\_\_\_\_  
 Телефон: \_\_\_\_\_ Дата установки: \_\_\_\_\_  
 Код Установщика \_\_\_\_\_

Название модуля	Описание	Расположение
PC585	Основная панель	_____
PC5132	Беспроводный приёмник	_____
PC5400	Принтерный модуль	_____
LINKS1000	Устройство сотовой связи	_____
LINKS2X50	Дальняя радиосвязь	_____

Клавиатуры	Тип клавиатуры	Расположение
Клавиатура 1	_____	_____
Клавиатура 2	_____	_____
Клавиатура 3	_____	_____
Клавиатура 4	_____	_____
Клавиатура 5	_____	_____
Клавиатура 6	_____	_____
Клавиатура 7	_____	_____
Клавиатура 8	_____	_____

Программирование зон возможно в ячейках [001], [101] - [108], [020], [202]. Воспользуйтесь этой возможностью и запишите какие зоны вы запрограммировали. За деталями относительно программирования клавиатур с ЖКИ обратитесь к приложению В.

Системная зона	Метка зоны	Тип зоны	Атрибуты зоны*								Серийный номер (беспроводные)
			1	2	3	4	5	6	7	8	
Зона 1	_____	_____	_____	_____	_____	_____	_____	_____	_____	_____	_____
Зона 2	_____	_____	_____	_____	_____	_____	_____	_____	_____	_____	_____
Зона 3	_____	_____	_____	_____	_____	_____	_____	_____	_____	_____	_____
Зона 4	_____	_____	_____	_____	_____	_____	_____	_____	_____	_____	_____
Зона 5	_____	_____	_____	_____	_____	_____	_____	_____	_____	_____	_____
Зона 6	_____	_____	_____	_____	_____	_____	_____	_____	_____	_____	_____
Зона 7	_____	_____	_____	_____	_____	_____	_____	_____	_____	_____	_____
Зона 8	_____	_____	_____	_____	_____	_____	_____	_____	_____	_____	_____

### Атрибуты зон:

- Опция 1: Со звуковым оповещением/бесшумная
- Опция 2: Непрерывная/прерывистая сирена
- Опция 3: Колокольчик
- Опция 4: Зона пропущена (исключена)
- Опция 5: Принудительная
- Опция 6: Счётчик сообщений
- Опция 7: Задержка передачи
- Опция 8: Беспроводная

## Программирование клавиатуры.

### [000] Назначение клавиатуры (Раздел 2.5 “Назначение клавиатуры”)

**Заметьте: это необходимо проделать с каждой клавиатурой, которая требует программирования.**

[0] Слот (имеются значения 11-18 т.е. вводите [11] для первого слота; [12] для второго слота и т.д.)

[1] Назначение функциональной клавиши 1 (имеются значения 00-17)

[2] Назначение функциональной клавиши 2 (имеются значения 00-17)

[3] Назначение функциональной клавиши 3 (имеются значения 00-17)

[4] Назначение функциональной клавиши 4 (имеются значения 00-17)

[5] Назначение функциональной клавиши 5 (имеются значения 00-17)

### Опции функциональных клавиш:

00	нулевая клавиша (не используется)	12	[*][6] пользовательские функции
03	охрана периметра	13	команды вывода 1 [*] [7] [1]
04	полная охрана	14	команды вывода 2 [*] [7] [2]
05	[*] [9] постановка под охрану без задержки на вход		
06	[*] [4] включение/выключение колокольчика	16	[*] [0] быстрый выход
07	[*] [----] [4] проверка системы	17	[*] [1] активизировать заново периметр/полную охрану
08	[*][1] Режим пропуска зон		
09	[*] [2] отображение неполадок		
10	[*] [3] память срабатываний		
11	[*] [5] программирование пользователя		

	Слот (Адрес)	Функциональная клавиша 1	Функциональная клавиша 1	Функциональная клавиша 1	Функциональная клавиша 1	Функциональная клавиша 1
Светодиоды по умолчанию	11	03	04	06	14	16
ЖКИ по умолчанию	18	03	04	06	14	16
клавиатура 1	_____	_____	_____	_____	_____	_____
клавиатура 2	_____	_____	_____	_____	_____	_____
клавиатура 3	_____	_____	_____	_____	_____	_____
клавиатура 4	_____	_____	_____	_____	_____	_____
клавиатура 5	_____	_____	_____	_____	_____	_____
клавиатура 6	_____	_____	_____	_____	_____	_____
клавиатура 7	_____	_____	_____	_____	_____	_____
клавиатура 8	_____	_____	_____	_____	_____	_____

## Основное программирование

### Определение зон

00	Нулевая зона (не используется)	09	24-часовая контрольная	18	24-часовая Sprinkler (дождевая)
01	Задержка 1	10	24-часовая контрольная зуммерная	19	24-часовая Water (водотока)
02	Задержка 2	11	24-часовая охранная	20	24-часовая Freeze (заморозки)
03	Немедленное срабатывание	12	24-часовая Holdup (опорная)	21	24-часовая зона отслеживания искажений (tamper).
04	Внутренняя	13	24-часовая газовая	22	Быстрое переключение
05	Внутренняя периметр/полная охрана	14	24-часовая тепловая	23	Зона постановки под охрану при обслуживании
06	Задержка, периметр/полная охрана	15	24-часовая медицинская	24	Ответ LINKS
07	24-часовая пожарная с задержкой (подключенная)	16	24-часовая “ паника”	25	Внутренняя с задержкой
08	Стандартная 24-часовая пожарная (подключенная)	17	24-часовая экстренного вызова	87	24-часовая пожарная (беспроводная)
				88	стандартная 24-часовая пожарная (беспроводная)

**если используются зуммерные 24-часовые зоны, необходимо установить клавиатуры.**

### [001] Определения зон 1-8.

(Раздел 5.2 “Программирование зон”)

По умолчанию		по умолчанию	
01	_____ зона 1	04	_____ Зона 5
03	_____ зона 2	04	_____ Зона 6
03	_____ зона 3	00	_____ Зона 7
03	_____ зона 4	00	_____ Зона 8

**Клавиатурные зоны назначаются в ячейке [020] Атрибуты зон назначаются в ячейках [101]- [108]. Назначение зон — в ячейке [202].**

### [005] Системное время

По умолчанию	[001-255]		
030	_____ Задержка на вход 1 (в секундах)	Раздел 5.18	“ Опции задержки на вход/выход”
045	_____ Задержка на вход 2 (в секундах)	Раздел 5.18	“ Опции задержки на вход/выход”
120	_____ Задержка на выход (в секундах)	Раздел 5.18	“ Опции задержки на вход/выход”
040	_____ Отключение сирены (в минутах)	Раздел 5.13	“ Сирена”

### [006] Код установщика (Раздел 4.1. “Программирование Установщика”)

По умолчанию

0580 \_\_\_\_\_

### [007] Мастер код (Раздел 5.1. “Программирование кодов безопасности”)

По умолчанию

1234 \_\_\_\_\_

**[008] Код обслуживания (Раздел 5.1. “Программирование кодов безопасности”)**

По умолчанию  
AAAA \_\_\_\_\_

**[009] Программирование выводов PGM (1 и 2).**

(раздел 5.11 «Опции выводов PGM».

**Опции программирования выводов**

01	охранный и пожарный вывод на сирену	13	вывод KISSOFF
02	зарезервировано на будущее	14	Ground Start Pulse
03	перезагрузка датчика	15	Дистанционное управление (поддержка DLS)
04	зарезервировано на будущее	16	поддержка LINKS1000 (только PGM1)
05	состояние системы под охраной	17	состояние охраны периметра
06	готовность к постановке под охрану	18	состояние полной охраны
07	режим дублирования зуммера клавиатуры	19	команда вывода 1 ([*] [7] [1])
08	предупредительный импульс	20	команда вывода 2 ([*] [7] [2])
09	вывод неполадок в системе (с опциями Troubles)	21	Зарезервировано на будущее
10	системное событие с блокировкой (мигалка (с опциями Event))	22	Зарезервировано на будущее
11	системные возмущения (Tamper) — все источники: зоны, клв., модули	23	Зарезервировано на будущее
12	TLM и тревога	24	Зарезервировано на будущее

**Выводы типов [03] и [20] не могут использоваться вместе в одной и той же системе.**

По умолчанию \_\_\_\_\_ по умолчанию \_\_\_\_\_  
19 \_\_\_\_\_ PGM1 10 \_\_\_\_\_ PGM2  
Программируйте атрибуты опций PGM в ячейках [141] и [142].

**[012] Опции блокировки клавиатуры (Раздел 5.21 “Опции блокировки клавиатуры”).**

**Если включена блокировка клавиатуры, то панель нельзя снять с охраны через зону быстрого переключения.**

По умолчанию \_\_\_\_\_ Количество неправильных кодов перед блокировкой (001-255 кодов)  
000 \_\_\_\_\_  
000 \_\_\_\_\_ Продолжительность блокировки (001-255 минут)

**[013] Первый код опций системы**

По умолчанию	Опция	ВКЛ (ON)	ВЫКЛ (OFF)	Раздел
OFF	___	1 нормально закр. Контуры	Оконечные резисторы	2.8
OFF	___	2 двойные оконечн. Резист.	Одиночные окон. резист.	2.8
ON	___	3* панель показывает все неполадки если под охраной	Панель показывает только пожарные неполадки если под охраной	3.4
OFF	___	4 Tamper/Faults не показываются как открытые	Tamper/Faults показываются как открытые	3.4
OFF	___	5 Зарезервировано	На будущее	
ON	___	6 Звуковое оповещение о неудачной постановке под охрану	Звуковое оповещение о неудачной постановке под охрану отключено	5.18
ON	___	7 буфер событий следит за счётчиком событий	буфер событий фиксирует события после окончания отсчёта событий	5.20
OFF	___	8 Разрешить TempThree Fire Signal	Стандартный пульсирующий пожарный сигнал	5.13

\*Опция 3 должна быть отключена при использовании клавиатур с ЖКИ версий более ранних, чем 2.0

**[014] Второй код опций системы.**

По умолчанию	Опция	ВКЛ (ON)	ВЫКЛ (OFF)	Раздел
OFF	___	1 вкл. сирену при постановке под охрану/снятии с охраны	откл. сирену при постановке под охрану/снятии с охраны	5.17
OFF	___	2 Сирена во время автоматической	отключить сирену во время автоматической	5.18

OFF	___	3	постановке под охрану	постановки под охрану	
OFF	___	4	Сирена при задержке на выход	задержка на выход без сирены	5.18
OFF	___	5	Сирена при неполадках	неполадки без сирены	3.4
ON	___	6	Звуковое напоминание о задержке на выход с преду предупреждением об окончании	задержка на выход без звукового напоминания	5.18
OFF	___	7	Возможно преждевременное окончание задержки на выход	невозможно преждевременное окончание задержки на выход	5.18
OFF	___	8	Пожарная сирена звучит непрерывно	пожарная сирена звучит до окончания времени сирены Bell Cutoff	5.13

### [015] Третий код опций системы.

По умолчанию	Опция	ВКЛ (ON)	ВЫКЛ (OFF)	Раздел	
ON	___	1	Пожарные клавиши включены	пожарные клавиши отключены	5.16
OFF	___	2	При нажатии клавиши паники звучит сирена и зуммер	при нажатии клавиши паники ничего не звучит	5.16
OFF	___	3	возможен быстрый выход	быстрый выход невозможен	3.4
ON*	___	4	возможна быстрая постановка под охрану	невозможна быстрая постановка под охрану/требуется код	3.4
OFF	___	5	требуется код для исключения зон	код не требуется	3.4
OFF	___	6	мастер-код не меняется	мастер-код можно менять	5.1
ON	___	7	Задействована TLM	TLM отключена	5.12
OFF	___	8	звуковая сирена при TLM под охраной	зуммер при проблеме TLM под охраной	5.12

\*при использовании PC5132 версии 2.1 или более ранней с беспроводными ключами WLS909, опция [4] должна быть ON чтобы работала кнопка постановки под охрану.

### [016] Четвёртый код опций системы.

По умолчанию	Опция	ВКЛ (ON)	ВЫКЛ (OFF)	Раздел	
ON	___	1	отображать перебои с энергоснабжением	не отображать перебои с энергоснабжением	3.4
OFF	___	2	лампочка <b>Trouble</b> мигает при прекращении подачи электричества	лампочка <b>Trouble</b> не мигает при прекращении подачи электричества	3.4
OFF	___	3	клавиатура отключается, если не используется	клавиатура всегда включена	5.22
OFF	___	4	нужен код чтобы включить клавиатуру	код не нужен	5.22
ON	___	5	подсветка клавиатуры включена	подсветка клавиатуры выключена	5.23
OFF	___	6	включен режим экономии электроэнергии	выключен режим экономии электроэнергии	5.22
OFF	___	7	отображается наличие исключенных зон под охраной	не отображается наличие исключенных зон под охраной	5.17
OFF	___	8	включен режим отслеживания наличия клавиатуры	режим отключен	5.25

### [017] Пятый код опций системы.

По умолчанию	Опция	ВКЛ (ON)	ВЫКЛ (OFF)	Раздел	
ON	___	1	Возможно снятие с охраны не идент. Ключом	Невозможно	5.17
OFF	___	2-8	На будущее		

### [020] Назначение клавиатурных зон.

(Раздел 2.12 "Клавиатурные зоны").

**Каждой данной зоне может быть назначена только одна клавиатура.**

По умолчанию	Опция	ВКЛ (ON)	ВЫКЛ (OFF)	Раздел
00	___			
		Клавиатурная зона (слот 1)	имеются вводы — зоны 01-08	

00	_____	Клавиатурная зона (слот 2)	имеются вводы — зоны 01-08
00	_____	Клавиатурная зона (слот 3)	имеются вводы — зоны 01-08
00	_____	Клавиатурная зона (слот 4)	имеются вводы — зоны 01-08
00	_____	Клавиатурная зона (слот 5)	имеются вводы — зоны 01-08
00	_____	Клавиатурная зона (слот 6)	имеются вводы — зоны 01-08
00	_____	Клавиатурная зона (слот 7)	имеются вводы — зоны 01-08
00	_____	Клавиатурная зона (слот 8)	имеются вводы — зоны 01-08

### [030] Опции программирования реакции контура

По умолчанию	Опция	ВКЛ (ON)	ВЫКЛ (OFF)	Раздел
OFF	___ 1	Зона 1 реагирует быстро	Зона 1 реагирует стандартно	5.24
OFF	___ 2	Зона 2 реагирует быстро	Зона 2 реагирует стандартно	5.24
OFF	___ 3	Зона 3 реагирует быстро	Зона 3 реагирует стандартно	5.24
OFF	___ 4	Зона 4 реагирует быстро	Зона 4 реагирует стандартно	5.24

## Дополнительное программирование системы.

### Атрибуты зон.

(Раздел 5.3 “Атрибуты зон”)

Атрибуты зон (Y — опция ON, N — опция OFF).

Атрибут	1	2	3	4	5	6	7	8
	Звук непрерывно	прерывисто	колокольчик нет	исключение нет	принудительно нет	счётчик событий нет	Задержка передачи нет	беспроводная зона нет
Типы зон								
00 нулевая	N	N	N	N	N	N	N	N
01 задержка 1	Y	Y	Y	Y	N	Y	N	N
02 задержка 2	Y	Y	Y	Y	N	Y	N	N
03 немедлен.	Y	Y	Y	Y	N	Y	N	N
04 внутр.	Y	Y	N	Y	N	Y	N	N
05 внутр. Stay/Away	Y	Y	N	Y	Y	Y	N	N
06 отср. Stay/Away	Y	Y	N	Y	Y	Y	N	N
07 отср. пожар. (проводная)	Y	N	N	N	N	N	N	N
08 станд. пожар 24ч (провод)	Y	N	N	N	N	N	N	N
09 24ч контрольная	N	Y	N	N	Y	N	N	N
10 24ч контрол. зуммерная	N	Y	N	Y	N	N	N	N
11 24ч охранный	Y	Y	N	Y	N	N	N	N
12 24ч задерж.	N	Y	N	N	N	N	N	N
13 24ч газовая	Y	N	N	N	N	N	N	N
14 24ч тепловая	Y	N	N	N	N	N	N	N
15 24ч медицинская	Y	Y	N	N	N	N	N	N
16 24ч паники	Y	Y	N	N	N	N	N	N
17 24 ч экстренная	Y	Y	N	N	N	N	N	N
18 24ч дождевая	Y	Y	N	N	N	N	N	N
19 24ч водная	Y	Y	N	N	N	N	N	N
20 24ч замерзающая	Y	Y	N	N	N	N	N	N
21 24ч с блокир. сбоя	Y	Y	N	N	N	N	N	N
22 быстрое переключение	N	N	N	N	Y	N	N	N
23 под охрану при обл.	N	N	N	N	Y	N	N	N
24 ответ LINKS	N	N	N	N	Y	N	N	N
15 внутренняя с задержкой	Y	Y	N	Y	N	Y	N	N
87 задерж. 24ч пожар беспр.	Y	N	N	N	N	N	N	Y
88 станд. 24ч пожар беспров.	Y	N	N	N	N	N	N	Y

Ячейка	зона№	Тип зоны	1	2	3	4	5	6	7	8
[101]	1	( )	_____	_____	_____	_____	_____	_____	_____	_____
[102]	2	( )	_____	_____	_____	_____	_____	_____	_____	_____
[103]	3	( )	_____	_____	_____	_____	_____	_____	_____	_____
[104]	4	( )	_____	_____	_____	_____	_____	_____	_____	_____
[105]	5	( )	_____	_____	_____	_____	_____	_____	_____	_____
[106]	6	( )	_____	_____	_____	_____	_____	_____	_____	_____
[107]	7	( )	_____	_____	_____	_____	_____	_____	_____	_____
[108]	8	( )	_____	_____	_____	_____	_____	_____	_____	_____

\*Запись здесь зависит от программирования ячейки [001].

## Атрибуты выводов PGM (Раздел 5.11 “Опции вывода PGM”)

Программируйте только те атрибуты для опций PGM, которые перечислены. Все остальные будут игнорироваться. Опции PGM программируются в ячейке [009].

**Атрибуты PGM по умолчанию (Y — атрибут включен, N — выключен).**

Атрибут	1	2	3	4	5
ON	Вывод задействован	—	истинный вывод	Таймер слежения	требуется код
OFF	вывод отключен	—	обращённый	On/Off	код не нужен
Опция PGM.					
[01] охран./пожарная сирена	Y		Y		
[03] перезагрузка датчика	Y		Y		N
[05] состояние под охраной	Y		Y		
[06] готов. постановки под охрану	Y		Y		
[07] вслед за зуммером клавиатуры	Y		Y		
[08] предупредительный импульс	Y		Y		
[11] системный сбой			Y		
[12] TLM и тревога			Y		
[13] Kiss-off			Y		
[14] Начальный импульс			Y		
[15] Дист. упр.			Y		
[16] поддержка LINKS1000			Y		
[17] Состояние охраны полной	Y		Y		
[18] состояние охраны периметра	Y		Y		
[19] команда вывода 1	Y		Y		
[20] команда вывода 2	Y		Y	Y	Y
[23] бесшум. 24ч.			Y	Y	N
[24] со звуковым оповещением 24ч			Y		

Атрибут	1	2	3	4	5	6	7	8
Опция PGM ON	треб. обл.	прекр. Энергосн.	Перебой TLM	FTC	неполадка в зоне	поврежд. в зоне	разряд батареи в зоне	утрата времени
OFF [09] системная неполадка	отключено Y	Отключено Y	отключено Y	Отключено Y	отключено Y	отключено Y	отключено Y	отключено Y
ON	охр. соб-е	пожарное соб-е	паника	Мед. соб-е	контр. соб-е	приор. соб-е	событие в опорн. зоне	Следует за таймером Блокируется** N
OFF [10] заблокир. Сист. событие	отключено Y	Отключено Y	отключено Y	Отключено Y	отключено Y	отключено Y	отключено Y	

\*если разрешить атрибут (8), то атрибуты с 1 по 7 нужно разрешить тоже.

Ячейка	PGM №	тип вывода*	1	2	3	4	5	6	7	8
[141]	1	( )	_____	_____	_____	_____	_____	_____	_____	_____
[142]	2	( )	_____	_____	_____	_____	_____	_____	_____	_____

\*запись основывается на программировании в ячейке [009].

### [160] Максимальное количество попыток позвонить по каждому телефонному номеру

(Раздел 5.5 “Набор номера передающим устройством”).

По умолчанию: 008 \_\_\_\_\_ вводите значения 001-255 попыток (не вводите 000).

### [161] Ожидание ответа после набора номера (все форматы)

(Раздел 5.5. “Набор номера передающим устройством”).

По умолчанию: 040 \_\_\_\_\_ вводите значения 001-255 секунд.

### [164] Таймер вывода PGM

(Раздел 5.11 «Опции вывода PGM»).

По умолчанию: 005 \_\_\_\_\_ вводите значения 001-255 секунд.

**[202] Назначение зон .**

(Раздел 5.2. “Программирование зон”).

Программируйте *определение зон* в ячейке [001], а *атрибуты зон* в ячейках [101]-[108].

Назначение *клавиатурных зон* программируйте в ячейке [020].

**Любая зона, которая в системе не используется, должна быть отключена через эту ячейку. Отключенные беспроводные зоны должны иметь номер [000000].**

По умолчанию	Опция	ON (т.е. Вкл.)	OFF (т.е. Выкл.)
ON	_____	Зона 1 задействована	Зона 1 отключена
ON	_____	Зона 2 задействована	Зона 2 отключена
ON	_____	Зона 3 задействована	Зона 3 отключена
ON	_____	Зона 4 задействована	Зона 4 отключена
ON	_____	Зона 5 задействована	Зона 5 отключена
ON	_____	Зона 6 задействована	Зона 6 отключена
ON	_____	Зона 7 задействована	Зона 7 отключена
ON	_____	Зона 8 задействована	Зона 8 отключена

**Программирование передающего устройства.**

**Заметьте: в ячейках [301]- [353] содержание каждой ячейки по умолчанию [F].**

**[301] Первый телефонный номер (32 цифры)**

(Раздел 5.7. “Передающее устройство — телефонные номера”).

**[302] Второй телефонный номер (32 цифры)**

(Раздел 5.7. “Передающее устройство — телефонные номера”).

**[303] Третий телефонный номер (32 цифры)**

(Раздел 5.7. “Передающее устройство — телефонные номера”).

**[310] Учётный номер первого/третьего телефонного номера**

(Раздел 5.6 “Передающее устройство — учётные номера”)

**[311] Учётный номер второго телефонного номера**

(Раздел 5.6 “Передающее устройство — учётные номера”)

**[320] Код сообщения о тревоге, зоны 1-8**

(Раздел 5.8 — “Передающее устройство — коды отчётов”).

_____	зона 1	_____	зона 5
_____	зона 2	_____	зона 6
_____	зона 3	_____	зона 7
_____	зона 4	_____	зона 8

**[324] Код сообщения об отмене тревоги, зоны 1-8**

(Раздел 5.8 — “Передающее устройство — коды отчётов”).

_____	зона 1	_____	зона 5
_____	зона 2	_____	зона 6
_____	зона 3	_____	зона 7
_____	зона 4	_____	зона 8



**[328] Различные коды сообщения о тревоге**

(Раздел 5.8 — “Передающее устройство — коды отчётов”).

_____	принуд. (duress)	_____	тревога в зонах расширения
_____	открытие после тревоги	_____	отмена трев. в зонах расш.
_____	последнее закрытие	_____	Код Cross Zone Police

**[329] Приоритетные коды — тревога и отбой тревоги**

(Раздел 5.8 — “Передающее устройство — коды отчётов” и приложение А).

_____	тревога в клавиатурной пожарной зоне	_____	отбой тревоги в клавиатурной пожарной зоне
_____	тревога в клавиатурной дополнительной зоне	_____	отбой тревоги в клавиатурной дополнительной зоне
_____	тревога в зоне паники клавиатуры	_____	отбой тревоги в зоне паники клавиатуры
_____	тревога PGM2	_____	отбой тревоги PGM2

**[330] Коды сообщений о возмущениях (Tamper) (зоны 1-8)**

(Раздел 5.8 — “Передающее устройство — коды отчётов” и приложение А).

_____	зона 1	_____	зона 5
_____	зона 2	_____	зона 6
_____	зона 3	_____	зона 7
_____	зона 4	_____	зона 8

**[334] Коды сообщений об исправлении возмущений (Tamper) (зоны 1-8)**

(Раздел 5.8 — “Передающее устройство — коды отчётов” и приложение А).

_____	зона 1	_____	зона 5
_____	зона 2	_____	зона 6
_____	зона 3	_____	зона 7
_____	зона 4	_____	зона 8

**[338] Различные коды сообщений о возмущениях (Tamper) (Раздел 5.8 — “Передающее устройство — коды отчётов”).**

_____	Общий системное искажение (Tamper)
_____	восстановление общего системного искажения (Tamper)
_____	блокировка клавиатуры

**[339] Коды отчётов о закрытии (постановке под охрану), коды доступа 1-8**

(Раздел 5.8 — “Передающее устройство — коды отчётов” и приложение А).

_____	код 1	_____	код 5
_____	код 2	_____	код 6
_____	код 3	_____	код 7
_____	код 4	_____	код 8

**[340] Коды отчётов о закрытии (постановке под охрану), коды доступа 9-16**

(Раздел 5.8 — “Передающее устройство — коды отчётов” и приложение А).

_____	код 9	_____	код 13
_____	код 10	_____	код 14
_____	код 11	_____	код 15
_____	код 12	_____	код 16

**[341] Коды отчётов о закрытии (постановке под охрану), коды доступа 17-24**

(Раздел 5.8 — “Передающее устройство — коды отчётов” и приложение А).

_____	код 17	_____	код 21
_____	код 18	_____	код 22
_____	код 19	_____	код 23
_____	код 20	_____	код 24

**[342] Коды отчётов о закрытии (постановке под охрану), коды доступа 25-32**

(Раздел 5.8 — “Передающее устройство — коды отчётов” и приложение А).

_____	код 25	_____	код 29
_____	код 26	_____	код 30
_____	код 27	_____	код 31
_____	код 28	_____	код 32

**[343] Различные коды отчётов о закрытии (постановке под охрану)**

(Раздел 5.8 — “Передающее устройство — коды отчётов” и приложение А).

_____	закрытие принуд. кодом 33	_____	закрытие контр. кодом 42
_____	закрытие принуд. кодом 34	_____	частичное закрытие
_____	закрытие мастер-кодом 40	_____	спец. закрытие
_____	закрытие контр. кодом 41		

**[344] Коды отчётов об открытии (постановке под охрану), коды доступа 1-8**

(Раздел 5.8 — “Передающее устройство — коды отчётов” и приложение А).

_____	код 1	_____	код 5
_____	код 2	_____	код 6
_____	код 3	_____	код 7
_____	код 4	_____	код 8

**[345] Коды отчётов об открытии (постановке под охрану), коды доступа 9-16**

(Раздел 5.8 — “Передающее устройство — коды отчётов” и приложение А).

_____	код 9	_____	код 13
_____	код 10	_____	код 14
_____	код 11	_____	код 15
_____	код 12	_____	код 16

**[346] Коды отчётов об открытии (постановке под охрану), коды доступа 17-24**

(Раздел 5.8 — “Передающее устройство — коды отчётов”).

_____	код 17	_____	код 21
_____	код 18	_____	код 22
_____	код 19	_____	код 23
_____	код 20	_____	код 24

**[347] Коды отчётов об открытии (постановке под охрану), коды доступа 25-32**

(Раздел 5.8 — “Передающее устройство — коды отчётов” и приложение А).

_____	код 25	_____	код 29
_____	код 26	_____	код 30
_____	код 27	_____	код 31
_____	код 28	_____	код 32

**[348] Различные коды отчётов об открытии (снятии с охраны)**

(Раздел 5.8 — “Передающее устройство — коды отчётов” и приложение А).

_____	открытие принуд. кодом 33	_____	открытие контр. кодом 42
_____	открытие принуд. кодом 34	_____	отмена авто пост. под. охр.
_____	открытие мастер-кодом 40	_____	спец. Открытие
_____	открытие контр. кодом 41		

**[349] Коды сообщений обслуживания.**

(Раздел 5.8 — “Передающее устройство — коды отчётов” и приложение А).

_____	проблемы с батареей	_____	Проблема с доп. Энергоснабжением
_____	перебой с электричеством	_____	код сообщения о TLM (через LINKS)
_____	проблема в цепи сирены	_____	На будущее
_____	пожарная неполадка	_____	общий контроль системы

**[349] Коды отбоя сообщений обслуживания.**

(Раздел 5.8 — “Передающее устройство — коды отчётов” и приложение А).

_____	батарея восстановлена	_____	доп. Энергоснабжение восстановлено
_____	электричество восст.	_____	отбой TLM
_____	цепь сирены восст.	_____	На будущее
_____	пожарная неполадка устр.	_____	отбой общего контроля системы

**[351] Различные коды обслуживания.**

(Раздел 5.8 — “Передающее устройство — коды отчётов” и приложение А).

_____	Восстановление связи по телефонному номеру 1
_____	Восстановление связи по телефонному номеру 2
_____	Буфер сообщений заполнен на 75%
_____	Код DLS Lead In
_____	Код DLS Lead Out
_____	сообщение об общей проблеме в зоне
_____	сообщение об отбое общей проблемы в зоне
_____	код отсутствия активности

**[352] Код сообщения о тестовой передаче данных.**

(Раздел 5.8 — “Передающее устройство — коды отчётов”).

\_\_\_\_\_ периодическая тестовая передача \_\_\_\_\_ код тестовой передачи по LINKS1000\*  
 \_\_\_\_\_ системная проверка

\*чтобы отключить тестовую передачу по LINKS, этот код должен быть запрограммирован как “00”.

**[353] Код обслуживания беспроводных устройств**

(Раздел 5.8 — “Передающее устройство — коды отчётов”).

\_\_\_\_\_ разряд батареи в беспроводной зоне \_\_\_\_\_ восстановление батареи в беспр. зоне

**[360] Опции формата передающего устройства.**

(Раздел 5.9 — “Передающее устройство — формат сообщения отчёта”).

**Третий телефонный номер работает в том же формате, что и первый.**

По умолчанию

02 _____ 1-й тел. Номер		05 Пейджерный
02 _____ 2-й тел. Номер		06 телефонный звонок
01 20 BPS, 1400 Гц отклик	03 DTMF CONTACT ID	07 10 BPS, 1400 Гц отклик
02 20 BPS, 2300 Гц отклик	04 SIA FSK	08 10 BPS, 2300 Гц отклик

**[361] Направление телефонного звонка передающего устройства при тревоге/отбое тревоги.**

(Раздел 5.5 — “Передающее устройство — набор номера”).

По умолчанию	Опци	ON	OFF
ON _____	1	1-й тел. номер	Отключено
OFF _____	2	2-й тел. Номер	Отключено
OFF _____	3	1-й тел. номер (через LINKS)	Отключено
OFF _____	4	2-й тел. номер (через LINKS)	Отключено
OFF _____	5-8	зарезервировано на будущее.	

**[363] Направление телефонного звонка передающего устройства при возмущениях (Tamper)/восстановлении.**

(Раздел 5.5 — “Передающее устройство — набор номера”).

По умолчанию	Опци	ON	OFF
ON _____	1	1-й тел. номер	отключено
OFF _____	2	2-й тел. Номер	отключено
OFF _____	3	1-й тел. номер (через LINKS)	отключено
OFF _____	4	2-й тел. номер (через LINKS)	отключено
OFF _____	5-8	зарезервировано на будущее.	

**[365] Направление телефонного звонка передающего устройства при открытии/закрытии.**

(Раздел 5.5 — “Передающее устройство — набор номера”).

По умолчанию	Опци	ON	OFF
ON _____	1	1-й тел. номер	отключено
OFF _____	2	2-й тел. Номер	отключено
OFF _____	3	1-й тел. номер (через LINKS)	отключено
OFF _____	4	2-й тел. номер (через LINKS)	отключено
OFF _____	5-8	зарезервировано на будущее.	

**[367] Направление телефонного звонка передающего устройства при обслуживании системы/отбое.**

(Раздел 5.5 — “Передающее устройство — набор номера”).

По умолчанию	Опция	ON	OFF
ON	1	1-й тел. номер	отключено
OFF	2	2-й тел. номер	отключено
OFF	3	1-й тел. номер (через LINKS)	отключено
OFF	4	2-й тел. номер (через LINKS)	отключено
OFF	5-8	зарезервировано на будущее.	

### [368] Направление телефонного звонка передающего устройства при тестовой передаче данных.

(Раздел 5.5 — “Передающее устройство — набор номера”).

По умолчанию	Опция	ON	OFF
ON	1	1-й тел. номер	отключено
OFF	2	2-й тел. номер	отключено
OFF	3	1-й тел. номер (через LINKS)	отключено
OFF	4	2-й тел. номер (через LINKS)	отключено
OFF	5-8	зарезервировано на будущее.	

**При направлении звонков на LINKS подстраховываются только соответствующие телефонные номера.**

### [370] Переменные передачи.

По умолчанию	Опция	ON	OFF	Раздел
003		Счётчик сообщений (тревога и отбой)	(001-014 передачи, 000 = отключен)	5.19
003		Счётчик сообщений (искаж. и восст.)	(001-014 передачи, 000 = отключен)	5.19
003		Счётчик сообщений (обслуж. и восст.)	(001-014 передачи, 000 = отключен)	5.19
000		Задержка передачи	(001-255 секунд)	5.15
030		Задерж. сообщ. о перебое с электрич.	(001-255 минут)	5.8
003		Задержка сообщения о TLM	(кол-во проверок, возможно 003-255)	5.12
030		Цикл провер. Передачи	(001-255 дней/минут)**	5.14
030		Цикл провер. передачи (через LINKS)	(001-255 дней)	5.14
007		задержка передачи сообщения о разрядке батареи	(000-255 дней)	5.8
030		Цикл отсутствия активности	(001-255 дней/часов)*	5.8

\*зависит от программирования ячейки [380] опции [8]

\*\*зависит от программирования ячейки [702] опции [3].

**Заметьте: для отключения задержки сообщения о перебоях с электричеством, программируйте [000].**

### [371] Время дня для тестовой передачи.

(Раздел 5.14 “Тестовая передача”).

**Заметьте: если цикл проверочных передач наземной линии запрограммирован в минутах (ячейка [702], опция [3]), то эта ячейка не будет влиять на цикл проверочных передач по наземной линии**

По умолчанию

9999 \_\_\_\_\_ (можно вводить 0000-2359, или 9999, чтобы отключить).

### [380] Первый код опций передающего устройства.

По умолчанию	Опция	ON	OFF	Раздел
--------------	-------	----	-----	--------

ON	_____	1	включить передающие устройства	отключить передающие устройства	5.5
OFF	_____	2	восстановление по окончании сирены	восстановление по восстановлении зон	5.8
OFF	_____	3	импульсный набор номера	тональный набор номера	5.5
ON	_____	4	перейти на имп. н-р на 5й попытке	всегда тональный набор	5.5
OFF	_____	5	задействовать 3-й номер	отключить третий номер	5.7
OFF	_____	6	альтернативный набор (1-й и 3-й)	звонить на 1-й, при неудаче — на 3-й	5.7
OFF	_____	7	Звонить на LINKS в доп. К наземной линии	LINKS страхует наземные линии	5.26
OFF	_____	8	Отслеживается активность в зонах (в часах)	Отслеживается постановка под охрану (в днях)	5.8

### [381] Второй код опций передающего устройства.

По умолчанию	Опция	ON	OFF	Раздел	
OFF	_____	1	задействовать Open After Alarm Keyboard Ringback	отключить Open After Alarm Keyboard Ringback	5.17
OFF	_____	2	задействовать Open After Alarm Bell Ringback	отключить Open After Alarm Bell Ringback	5.17
OFF	_____	3	задействовать опцию SIA sends Programmed Rep. Codes	задействовать опцию SIA Sends Automatic Rep. Codes	5.9
ON	_____	4	задействовать подтверждение закрытия Closing Confirmation	отключить Closing Confirmation	5.17
ON	_____	5-6	На будущее		
OFF	_____	7	Contact ID использует запрограммированные коды	Contact ID использует автоматические коды	
OFF	_____	8	зарезервировано на будущее	—	

### [390] Приставка-код выхода для LINKS (первый телефонный номер).

(Раздел 5.26 “Сотовое передающее устройство LINKS1000”).

По умолчанию FFFF \_\_\_\_\_ (Все неиспользуемые цифры программировать как шестнадцатеричное F)

### [391] Приставка-код выхода для LINKS (второй телефонный номер).

(Раздел 5.26 “Сотовое передающее устройство LINKS1000”).

По умолчанию FFFF \_\_\_\_\_ (Все неиспользуемые цифры программировать как шестнадцатеричное F)

### [392] Приставка-код выхода для LINKS (третий телефонный номер).

(Раздел 5.26 “Сотовое передающее устройство LINKS1000”).

По умолчанию FFFF \_\_\_\_\_ (Все неиспользуемые цифры программировать как шестнадцатеричное F)

### [393] Специальная приставка-код для LINKS (все телефонные номера).

(Раздел 5.26 “Сотовое передающее устройство LINKS1000”).

По умолчанию FFFF \_\_\_\_\_ (Все неиспользуемые цифры программировать как шестнадцатеричное F)

- введите [\*][2] [\*] (HEX B), чтобы набрать [\*]
- введите [\*][3] [\*] (HEX C), чтобы набрать [#]

## Опции загрузки.

### [401] Первый код загрузки.

(Раздел 5.10 “Загрузка”)

По умолчанию	Опция	ON	OFF
ON	1	задействовать Answering Machine/double Call	отключить Answering Machine/double Call
OFF	2	задействовать опцию User Can Enable DLS Window (пользователь может активизировать окно DLS)	Пользователь не сможет активизировать это окно
OFF	3	задействовать обратный звонок (Call-back)	отключить обратный звонок
ON	4	задействовать User-initiated call-up	отключить User-initiated call-up
OFF	5-8	зарезервировано на будущее	

### [402] Телефонный номер загружающего компьютера (32 цифры).

(Раздел 5.10 “Загрузка”)

### [403] Код доступа к загрузке.

(Раздел 5.10 “Загрузка”)

По умолчанию: 0580 \_\_\_\_\_ Ввести четыре шестнадцатеричных цифры.

### [404] Код идентификации панели.

(Раздел 5.10 “Загрузка”)

По умолчанию: 0580 \_\_\_\_\_ Ввести четыре шестнадцатеричных цифры.

### [405] Таймер автоответчика.

(Раздел 5.10 “Загрузка”)

По умолчанию: 060 \_\_\_\_\_ (можно вводить 001-255 секунд).

### [406] Количество гудков до ответа.

(Раздел 5.10 “Загрузка”)

По умолчанию: 000 \_\_\_\_\_ (можно вводить 000-255 гудков).

### [490] Приставка-код LINKS (телефонный номер загружающего компьютера).

(Раздел 5.10 “Загрузка”)

По умолчанию: FFFF \_\_\_\_\_ (запрограммировать все неиспользуемые цифры как шестнадцатеричные “F”).

### [499] [код установщика][499] Инициировать PC-LINK (загрузка на месте)

(Раздел 5.10 “Загрузка”)

## Программирование в других странах.

### [700] Регулировка часов (Раздел 5.28 “Регулировка часов”).

По умолчанию: 60 \_\_\_\_\_ (вводить значения 01-99 секунд)

### [701] Первый код опций для программирования в других странах.

По умолчанию	Опция	ON	OFF	Раздел	
ON	_____	1	частота переменного тока 50 Гц	частота переменного тока 60 Гц	2.2
OFF	_____	2	отсчёт времени по внутр. кристаллу	отсчёт времени по частоте напряж. в сети	5.29
OFF	_____	3	задейств. опцию AC/DC Arming Inhibit	откл. опцию AC/DC Arming Inhibit	5.17
ON	_____	4	задейств. All system tampers require installer reset (т.е. сброс после ввода кода установщика)	задействовать All system tampers follow restore (т.е. сброс по восстановлению)	5.25
OFF	_____	5	6-значный код доступа пользователя	4-значный код доступа пользователя	5.1
OFF	_____	6	распознавать “занято” в линии	не распознавать “занято” в линии	5.5
OFF	_____	7	Сильноточная зарядка батареи	стандартная зарядка	2.2
OFF	_____	8	зарезервировано на будущее		

### [702] Второй код опций для программирования в других странах.

По умолчанию	Опция	ON	OFF	Раздел	
ON	_____	1	соотношение импульс/пауза при наборе 33/67	соотношение импульс/пауза при наборе 40/60	5.5
OFF	_____	2	задействовать принудительный набор	не задействовать принудительный набор	5.5
OFF	_____	3	Land Line Transmission в минутах	Land Line Transmission в днях	5.14
ON	_____	4	ответ 1600 Гц	стандартный ответ	5.9
OFF	_____	5	разрешить идентификационный сигнал	запретить идент. сигнал (ID Tone)	5.5
OFF	_____	6	ID Tone 2100 Гц	ID Tone 1300 Гц	5.5
OFF	_____	7	опция One-Time 1-hr user enabled DLS Window	опция Full 6-hr enabled DLS Window (Раздел 5.10)	5.10
OFF	_____	8	<b>Bell on FTC when Armed</b> (сирена при перебое на телефонной линии под охраной)	<b>FTC Trouble Only When Armed</b> (только зуммер клавиатуры будет сообщать о неполадке каждые 10 секунд вплоть до того, как будет нажата какая-либо клавиша)	5.5

### [703] Задержка между попытками дозвониться.

(Раздел 5.5 — “Передающее устройство — набор номера”).

По умолчанию: 000 \_\_\_\_\_ (можно вводить 000-255 секунд)

## Программирование модулей.

### [801] Программирование принтерного модуля PC5400.

За подробностями по установке и программированию этого модуля обратитесь к его инструкции.

### [803] Программирование модуля дальней радиосвязи LINKS2X50.

За подробностями по установке и программированию этого модуля обратитесь к его инструкции.



**[804] Программирование беспроводного расширения PC5132.**

За подробностями по установке и программированию этого модуля обратитесь к его инструкции.

## Специальные функции установщика.

**[901] Задействовать/отключить проверку установщика (Раздел 5.32 “Проверка установщика”).**

**[902] Сброс наблюдения модулей (Раздел 2.7 “Удаление модулей”).**

**[903] Поле наблюдения модулей. (Раздел 2.6 “Надзор”).**

**[904] Проверка расположения беспроводных модулей.**

За деталями обратитесь к руководству по установке PC5132.

- Выберите модуль/передатчик (зоны 01-8)
- Нажмите [#] для отмены

Расположение	Светодиодная клавиатура	Клавиатура с ЖКИ	сирена/зуммер
Хорошее	лампочка 1 горит не мигая	GOOD	1 сигнал зуммера/сирены
не очень	лампочка 2 горит не мигая	FAIR	2 сигнала зуммера/сирены
Плохое	лампочка 3 горит не мигая	BAD	3 сигнала зуммера/сирены

**[990] Задействовать блокировку установщика (Раздел 5.31 “Блокировка установщика”)**

**[991] Отключить блокировку установщика (Раздел 5.31 “Блокировка установщика”)**

**[993] Восстановить параметры по умолчанию для LINKS2X50**

(Раздел 5.30 “Восстановление заводских параметров по умолчанию”)

**[996] Восстановить параметры по умолчанию для PC5132**

(Раздел 5.30 “Восстановление заводских параметров по умолчанию”)

**[997] Восстановить параметры по умолчанию для PC5400**

(Раздел 5.30 “Восстановление заводских параметров по умолчанию”)

**[999] Восстановить параметры по умолчанию для PC585.**

(Раздел 5.30 “Восстановление заводских параметров по умолчанию”)

## Приложение А.

Таблица ниже представляет коды сообщений форматов Contact ID и SIA.

### Contact ID

Первая цифра (в скобках) будет автоматически отправлена устройством управления. Последние две цифры программируются для отображения конкретной информации о сигнале.

Например, если зона 1 — точка входа/выхода, то код сообщения о тревоге можно запрограммировать как [34]. Центральная станция получит следующее:

\*BURG - ENTRY/EXUT - 1

В этом примере “1” указывает, какая именно зона подняла тревогу.

### Формат SIA. — Уровень 2 (аппаратный).

Формат связи SIA, использованный в этом изделии, следует спецификации уровня 2 стандарта SIA Digital Communication Standard от января 1996 года. Этот формат вместе с передачей данных передаёт учётный код. Передача выглядит так же, как если бы приёмник принял следующую информацию:

N Ri01 BA 01

N — новое событие

Ri01 — разделение(partition)/идентификатор области

BA — охранная сигнализация

01 — зона 1.

Ячейка #	Код сообщения	Код направляется, если...	Направление звонка*	Contact ID	Коды SIA Auto Rep
[320]	Zone Alarms	Зона подняла тревогу	A/R	(1)3A	СМ. ТАБЛ.
[324]	Zone Restorals	Тревога отменена	A/R	(1)3A	3
[330]/[334]	Zone Tamper/Restoral	Зона испытывает возмущения/устранено	T/R	(1)44	TA-ZZ/TR-ZZ
[328]	Duress Alarm	Введён код с оповещением	A/R	(1)21	HA-00
[328]	Recent Closing	Тревога спустя 2 минуты после постановки под охрану	A/R	(4)59	CR-00
[328]	Zone Expander Supervisory Alarm/Rest.	Панель утрачивает/обретает заново контроль над модулем PC5132 или клавиатурой с вводами зон	A/R	(1)43	UA-00/UH-00
[328]	Cross Zone (Police Code) Alarm	2 зоны подняли тревогу (включая 24-ч зоны)	A/R	(1)4A	BV-00
[328]	Opening After Alarm	Сист. снимается с охраны после срабатываний	A/R	(4)A6	OR-00
[329]	[F] Key Alarm/Rest.	Тревога с пожарной клавиши клавиатуры (коды тревоги и отмены отправляются вместе)	A/R	(1)15	FA-00/FH-00
[329]	[A] Key Alarm/Rest.	Тревога с клавиши А (коды тревоги и отмены отправляются вместе)	A/R	(1)AA	MA-00/MH-00
[329]	[P] Key Alarm/Rest.	Тревога с клавиши паники (коды тревоги и отмены отправляются вместе)	A/R	(1)2A	PA-00/PH-00
[338]	General System Tamper/Rest.	Зарегистрированный в системе модуль поднял тревогу из-за неполадок/восстановление	T/R	(1)45	TA-00/TR-00
[338]	Keypad Lockout	На клавиатуре введено максимальное количество неправильных кодов	T/R	(4)21	JA-00
[339-343]	Closings	Система ставится под охрану (указывается пользователь 01-34, 40-42)	O/C	(4)A2	CL-UU
[343]	Partial Closing	Одна или несколько зон намеренно	O/C	(4)7A	CG-ZZ

		исключены при постановке системы под охрану			
[343]	Special Closing	Постановка под охрану с помощью WLS909, второго мастер-кода, ключа, кода загрузки или охранного, программного обеспечения DLS	O/C	(4)AA	CL-00
[344-348]	Openings	Система снимается с охраны (указан пользователь 01–34, 40-42)	O/C	(4)A2	OP-UU
[348]	Auto Arm Cancellation	Отменена автоматическая постановка под охрану.	O/C	(4)A5	CE-00
[348]	Special Opening	Снятие с охраны с помощью WLS909, второго мастер-кода, ключа, кода загрузки или охранного, программного обеспечения DLS	O/C	(4)AA	OP-00
[349-350]	Battery Trouble/Rest.	Батарея PC585 разрядилась	MA/R	(3)A2	YT-00/YR-00
[349-350]	AC-Line Trouble/Rest.	Перебои с энергоснабжением панели управления/восстановление	MA/R	(3)A1	AT-00/AR-00
[349-350]	Main Bell Trouble/Rest.	Цепь сирены разомкнута/замкнута	MA/R	(3)21	UT-99/UJ-99
[349-350]	Fire Trouble/Rest.	В пожарной зоне возникла/устранена неполадка	MA/R	(3)73	FT-00/FJ-00
[349-350]	Auxiliary Power Trouble/Rest.	Проблемы с подачей дополнительного питания/устранение	MA/R	(3)AA	YP-00/YQ-00
[349]	TLM Failure	Перебои с телефонной связью (напр. через LINKS. Не программируйте, если не используется LINKS.	MA/R	3(51)	LT-00
[350]	TLM Restoral	Устранены перебои с телефонной связью (напр. через LINKS. Не программируйте, если не используется LINKS.	MA/R	3(51)	LR-00
[349-350]	Gen System Supervisory Trouble/Rest.	Панель утратила/возобновила связь с модулем, подключенным к шлейфу	MA/R	(3)33	ET-00/ER-00
[351]	Line 1 or 2 FTC Restoral	Панель восстановила связь со станцией по линии 1 или 2	MA/R	(3)54	YK-00
[351]	Event Buffer is 75% Full	Буфер событий почти заполнен со времени последней выгрузки	MA/R	(6)23	JL-00
[351]	DLS Lead In	Начало сеанса загрузки	MA/R	(4)11	RB-00
[351]	DLS Lead Out	Окончание сеанса загрузки	MA/R	(4)12	RS-00
[351]	General Zone Trouble/Rest.	Неполадка в зоне/устранение	MA/R	(3)72	UT-00/UJ-00
[351]	Delinquency	Запрограммированное количество дней или часов прошло без активности в зоне или без постановки системы под охрану	MA/R	(4)54**	CD-00
[352]	Periodic Test	Периодическая проверочная передача данных	T	(6)A2	RP-00
[352]	System Test	[*][6] проверка сирены/линии связи	T	(6)A1	RX-00
[352]	LINKS Test	Проверочная передача по LINKS	T	(6)A3	TX-00
[353]	General Device Low Battery/Rest.	Беспроводные устройства (WLS908), ручные клавиатуры (WLS910), беспроводные ключи (WLS909)	MA/R	(3)84	XT-00/XR-00

A/R — тревога/отмена, T/A — возм./восст., O/C — открытие/закрытие, MA/R — различные тревоги/отмены  
UU — номер пользователя (01=42); ZZ — номер зоны (01-08).

**Таблица 2.**

Коды сообщений в формате Contact ID о тревоге/отбое тревоги при использовании стандартного (неавтоматического) формата сообщений Contact ID (по ADEMCO).

Медицинская тревога (1)AA	Медицинская (1)18	Паника (1)A1	Пламя (1)34	Тревога близ (1)35	Вход/выход (1)36	24-часовая не охранная (1)5A	День/ночь (1)51	24-ч неохранн. (1)51	Замечен газ
(1)A2	Неуд. пер-ча (1)2A	Паника (1)21	Паника (1)37	Обяз.опов. (1)38	Возмущение (1)52	помещения (1)52	Вне (1)51	Заморозка (1)52	Заморозка (1)52
Пожарная тревога (1)1A	Пож. Тревога (1)22	Паника (1)23	Общая тревога (1)4A	Общая тр-га** (1)4A	Тревога близ (1)53	Заморозка (1)52	Возмущение (1)52	Заморозка (1)52	Заморозка (1)52
(1)11	Дым (1)23	Охранная тревога (1)3A	Общая тревога (1)4A	Общая тр-га** (1)4A	Общая тр-га** (1)54	Заморозка (1)52	Возмущение (1)52	Заморозка (1)52	Заморозка (1)52
(1)12	Возгорание (1)3A	Охранная тревога (1)3A	Общая тревога (1)4A	Общая тр-га** (1)4A	Общая тр-га** (1)54	Заморозка (1)52	Возмущение (1)52	Заморозка (1)52	Заморозка (1)52
(1)13	Вода (1)3A	Охранная тревога (1)3A	Общая тревога (1)4A	Общая тр-га** (1)4A	Общая тр-га** (1)54	Заморозка (1)52	Возмущение (1)52	Заморозка (1)52	Заморозка (1)52
(1)14	Тепло (1)31	Периметр (1)31	Общая тревога (1)4A	Общая тр-га** (1)4A	Общая тр-га** (1)54	Заморозка (1)52	Возмущение (1)52	Заморозка (1)52	Заморозка (1)52
(1)15	Вытяжка (1)32	Внутренняя (1)32	Общая тревога (1)4A	Общая тр-га** (1)4A	Общая тр-га** (1)54	Заморозка (1)52	Возмущение (1)52	Заморозка (1)52	Заморозка (1)52

(1)16	трубопровод	(1)33	24-часовая	(1)61	Потеря воздуха	тока
-------	-------------	-------	------------	-------	-------------------	------

### Таблица 3

Автоматические коды тревоги в зоне/отмены тревоги

Определение зоны	SIA Auto Rep Codes**
	Треп/отм. в зоне
Стандартная задержка, немедленная, внутренняя, внутренняя с задержкой, Stay/Away, Stay/Away с задержкой, 24-ч охранная	BA-ZZ/BH-ZZ
Стандартная 24-ч пожарная, пожарная с задержкой.	FA-ZZ/FH-ZZ
Разбрызгиватель	SA-ZZ/SH-ZZ
24-часовая контрольная	US-ZZ/UR-ZZ
24-ч контрольная зуммерная	UA-ZZ/UH-ZZ
24-часовая газовая	GA-ZZ/GH-ZZ
24-часовая тепловая	KA-ZZ/KH-ZZ
24-часовая медицинская	MA-ZZ/MH-ZZ
24-часовая неотложная	QA-ZZ/QH-ZZ
24-часовая водная	WA-ZZ/WH-ZZ
24-часовая заморозки	ZA-ZZ/ZH-ZZ
24-часовая опорная	HA-ZZ/HH-ZZ
24-часовая паники	PA-ZZ/PH-ZZ
24-часовая с блокировкой	BA-ZZ/BH-ZZ

\*\*ZZ — зоны 01 – 08.

## Приложение В. Программирование клавиатур с ЖКИ.

Если у вас имеется клавиатура LCD5500Z, то для её правильной работы требуется дополнительное программирование. Ниже даётся описание имеющихся опций программирования и соответствующие им ячейки.

### Как войти в режим программирования ЖКИ

Следуйте процедурам программирования, как это описано в разделе 4, набирая [\*][8][код установщика]. Нажмите клавишу [\*]. Введите двузначный номер ячейки, которую необходимо запрограммировать.

#### Программирование меток-ярлыков — ячейки [01]-[08], [33], [34], [40], [51], [52].

Метки зон и другие идентификаторы ЖКИ можно настроить по своему усмотрению, чтобы конечному пользователю было удобнее использовать систему. Воспользуйтесь следующей процедурой для создания всех меток ЖКИ:

- войдите в режим программирования установщика. Введите номер соответствующей метки, которую вы хотите запрограммировать.
- используя клавиши со стрелками (<=>) подведите чёрточку под ту букву, которую вы хотите изменить.
- нажмите клавишу с [1] по [9], соответствующую той букве, которая вам нужна. После первого нажатия появится первая буква из списка. При следующем нажатии появится вторая буква. Ориентируйтесь по такой схеме:

[1] — A,B,C,1	[2] — D,E,F,2	[3] — G,H,I,3	4 - J,K,L,4	[5] — M,N,O,5
[6] — P,Q,R,6	[7] — S,T,U,7	[8] — V,W,X,8	[9] — Y,Z,9,0	[0] — пробел

- когда отобразится нужная цифра или буква, то клавишами (<=>) переходите к следующей букве.
- когда вы полностью ввели метку для зоны, нажмите клавишу [\*], перейдите на "SAVE", и снова нажмите [\*].
- сделайте то же (начиная с шага 2) для всех зон.

#### Названия зон [01] - [08] (14 символов)

По умолчанию: "Zone 1" \_\_\_\_\_  
 По умолчанию: "Zone 2" \_\_\_\_\_  
 По умолчанию: "Zone 3" \_\_\_\_\_  
 По умолчанию: "Zone 4" \_\_\_\_\_  
 По умолчанию: "Zone 5" \_\_\_\_\_  
 По умолчанию: "Zone 6" \_\_\_\_\_  
 По умолчанию: "Zone 7" \_\_\_\_\_  
 По умолчанию: "Zone 8" \_\_\_\_\_

#### [33] Название пожарной зоны (14 символов)

По умолчанию: "Fire Zone" \_\_\_\_\_

#### [34] Системная метка (14 символов)

По умолчанию: "System" \_\_\_\_\_

#### [40]-[44] [\*] [7] [1-2] Метки опций команд вывода (14 символов)

[40] по умолчанию: "Command O/P 1" \_\_\_\_\_

[44] по умолчанию: "Command O/P 2" \_\_\_\_\_

### [51] Сообщение о невозможности постановки под охрану

по умолчанию: "System Has Failed to Arm" \_\_\_\_\_

### [52] Сообщение о срабатывании сигнализации, пока система была под охраной

по умолчанию: "Alarm Occurred While Armed <>" \_\_\_\_\_

### [60] Первая маска дисплея пользователя

По умолчанию	Опция	ON	OFF	
ON	_____	1	строка держать кнопку [P] паники	напоминания нет
ON	_____	2	строка о пропуске зон	напоминания нет
ON	_____	3	строка о неполадках	напоминания нет
ON	_____	4	строка о памяти срабатываний	напоминания нет
ON	_____	5	строка о режиме дверного колокольчика	напоминания нет
ON	_____	6	строка о коде доступа	напоминания нет
ON	_____	7	строка о пользовательских функциях	напоминания нет
ON	_____	8	строка об управлении выводом	напоминания нет

### [61] Вторая маска дисплея пользователя

По умолчанию	Опция	ON	OFF	
OFF	_____	1	строка о режиме программирования установщика	напоминания нет
ON	_____	2	строка о режиме охраны периметра	напоминания нет
ON	_____	3	строка о быстрой постановке под охрану	напоминания нет
ON	_____	4	строка об охране внутренних зон	напоминания нет
OFF	_____	5	строка о быстром выходе	напоминания нет
ON	_____	6	строка просмотреть буфер событий	напоминания нет
OFF	_____	7	зарезервировано на будущее	
OFF	_____	8	На будущее	

### [62] Третья маска дисплея пользователя

По умолчанию	Опция	ON	OFF	
ON	_____	1	строка о тестировании системы	напоминания нет
ON	_____	2	строка о времени и дате	напоминания нет
ON	_____	3	строка о автоматической постановке под охрану	напоминания нет
ON	_____	4	строка о времени автоматической постановки под охрану	напоминания нет
ON	_____	5	строка о возможности загрузки	напоминания нет
ON	_____	6	строка об управлении яркостью	напоминания нет
ON	_____	7	строка об управлении контрастом	напоминания нет
ON	_____	8	строка об управлении зуммером	напоминания нет

### [63] Длительность сообщения на ЖКИ.

По умолчанию: 003 \_\_\_\_\_ (можно от 000-255, 000 — неограниченно. Это число показывает сколько раз сообщение удаляется при нажатии любой клавиши, если сообщение находится на ЖКИ).

### [64] Опции клавиш.

По умолчанию	Опция	ON	OFF	
ON	_____	1	клавиши [F]ire (пожар) задействованы	клавиши [F]ire (пожар) не задействованы
ON	_____	2	клавиши [A]uxiliary (дополнит.) задействованы	клавиши [A]uxiliary (дополнит.) не задействованы
ON	_____	3	клавиши [P]anic (паника) задействованы	клавиши [P]anic (паника) не задействованы

### [65] Четвёртая маска дисплея пользователя

По умолчанию	Опция	ON	OFF	
ON	_____	1	строка пользователь инициировал звонок	напоминания нет
OFF	_____	2-3	зарезервировано на будущее	
ON	_____	4	строка опции команды вывода 1	строки нет
ON	_____	5	строка опции команды вывода 2	строки нет
OFF	_____	6	Зарезервировано на будущее	

OFF            \_\_\_\_\_    7            Зарезервировано на будущее

### [66] Опции клавиатуры.

По умолчанию	Опция	ON	OFF
ON	_____ 1	отображать код доступа при программировании	Отображать XXXXXX
ON	_____ 2	отображать местное время	не отображать местное время
OFF	_____ 3	отображать время по 24ч шкале	Отображать время по 12-ч шкале
ON	_____ 4	включить авто-просмотр сообщений о срабатываниях	Отключить ав.-пр. сообщ. о ср.
OFF	_____ 5	Зарезервировано на будущее	
OFF	_____ 6-8	зарезервировано на будущее	

### [97] Просмотр версии программного обеспечения.

### [98] Начать глобальную рассылку меток.

Всё программирование ЖКИ производится для каждой клавиатуры по отдельности. Но если в системе имеется более одной клавиатуры с ЖКИ, и метки получает PC5499, то метки одной клавиатуры можно разослать по другим клавиатурам. Для этого сделайте следующее:

Шаг 1. — Полностью запрограммируйте одну клавиатуру.

Шаг 2. — убедитесь, что к шлейфу подключены все клавиатуры.

Шаг 3. — Войдите в режим программирования установщика, затем войдите в ячейку [98] той клавиатуры, которая запрограммирована. Теперь эта клавиатура начнёт рассылку всей имеющейся информации по всем клавиатурам с ЖКИ в системе.

Шаг 4. — Закончив, нажмите [#] и выйдите из этого режима.

### [99] Перезагрузить в память EEPROM ЖКИ заводские значения по умолчанию.

## Символы ASCII

032	#	&	)	,	/	<	?	^		+	µ	9	ñ	9	Σ	÷
033	!	\$	'	*	-	:	=	@	_	}	.	ç	j	ö	Ω	⊗
034	"	¼	(	+	.	;	>	]	<	→	ä	ρ	φ	ρ	ü	У