

**ІНСТРУКЦІЯ З ЕКСПЛУАТАЦІЇ /
РУКОВОДСТВО ПО ЭКСПЛУАТАЦИИ**

ПИЛОСОС
для сухого прибирання

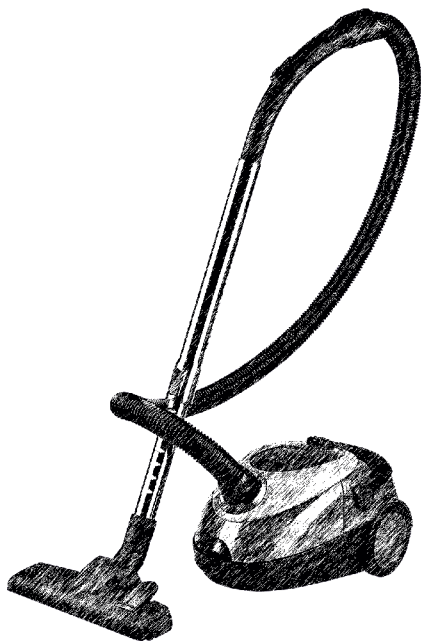

GVS8208

UKR / RUS

*Будь ласка, уважно прочитайте і збережіть інструкцію.
Пожалуйста, внимательно прочитайте и сохраните инструкцию.*

БЛИСК! ЧИСТОТА! ПОРЯДОК!

UKR ОПИС

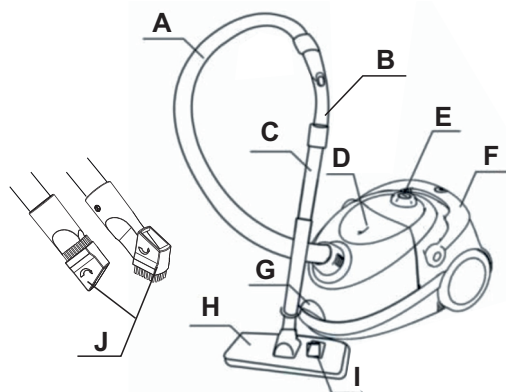

- A. Гнучкий гофро-шланг
- B. Ручка шланга з регулятором потоку повітря
- C. Телескопічна трубка
- D. Індикатор пилу
- E. Кнопка ввім. / вимк. і регулятор потужності
- F. Ручка для перенесення / Кнопка для змотування шнура
- G. Замок
- H. Щітка
- I. Педаль перемикач щітки
- J. Щітка / насадка для важко-доступних місць 2 в 1

ТЕХНІЧНІ ХАРАКТЕРИСТИКИ

Модель	GVC-8208
Потужність	800 - 1600 Вт
Напруга	220 - 240 В
Частота	50 - 60 Гц
Витрата повітря	1,8 м ³ / хв
Вакуум	16 - 26 КПа
Шум	? 80 дБ
Об'єм пилозбірника	2 л
Потужність всмоктування	150 - 300 Вт
Тип управління:	механічний
Циклонічна система	-
Відділення для зберігання аксесуарів	+
Тримач для шланга і труб (на корпусі)	+
Повітряний потік управління на ручці	+
Контроль швидкості	+
Захист двигуна	+
Індикатор пилу	+
Автоматичне змотування мережевого кабелю	+
Довжина мережевого кабелю	3,5 м
Система фільтрації	5-ти ступенева
Габаритний розмір	342 x 240 ? 205 мм
Розмір упаковки	405 ? 270 ? 230 мм
Маса нетто / брутто	3,9 кг / 4,6 кг

БЛИСК! ЧИСТОТА! ПОРЯДОК!

ВАЖЛИВО! ІНСТРУКЦІЯ З БЕЗПЕКИ!

Перед початком використання обов'язково прочитайте інструкцію.
 Переконайтеся, що напруга живлення в мережі відповідає позначеній на пирососі.
 Не використовуйте на вулиці або в умовах підвищеної вологості.
 Не торкайтеся до мережевого кабелю вологими руками.
 Уникайте влучення в пиросос палаючих предметів (сигарети, вугілля, зола й т.д.)
 Стежте, щоб волосся, частини одягу та інші предмети не блокували вхід повітря.
Увага! Припиніть використання пирососа, якщо відчуваєте, що потужність всмоктування ослабла. Перевірте мішок, якщо він наповнений, спустоште його.
 Перевірте додаткові фільтри, при необхідності зробіть чистку.
 Перевірте щітку, трубку, шланг на наявність застряглого сміття.
 Вимкніть пиросос перед відключенням з розетки.
 По закінченню використання відключайте від мережі.
 Не дозволяйте дітям гратися з пирососом.
 При ушкодженні мережевого кабелю треба негайно замінити його в сервісній майстерні або в іншій вповноваженій організації.
 Не користуйтеся ушкодженим або несправним пирососом.
 Зверніться в сервісну службу.
 Пиросос не призначений для використання дітьми, особами з обмеженими фізичними можливостями, а також особами з недостатнім досвідом і знаннями, без нагляду й допомоги особи, відповідальної за їхню безпеку.

Переконайтесь, що електрика у вашій мережі відповідає параметрам приладу



Щоб змотати шнур, візьміться однією рукою за шилку а іншою рукою натисніть на кнопку (ручку) змотування шнура.



Пиросос призначений тільки для побутового використання.
 Забороняється прибирання!:

- гострого сміття (скла, металу)
- вологе прибирання
- великого сміття
- палаючого / тліючого сміття (недопалків)



Не використовуйте пиросос поблизу нагрівальних приладів.



Не дозволяйте дітям грати з приладом



Уникайте потрапляння в пиросос великих фрагментів сміття, або гострих предметів.



Перед чищенням пирососа вимкніть прилад з мережі



При прибиранні не тягніть за шланг пирососа



ЗБИРАННЯ ПИЛОСОСА

Завжди відключайте пилосос від мережі при складанні / розбиранні!

Підключення шланга

Вставте з'єднувач шланга в отвір пилососа

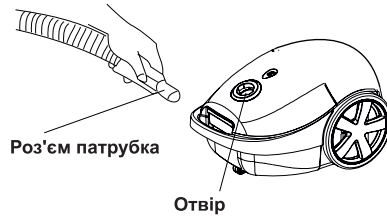

Вставте ручку в телескопічну трубу поворотними рухами

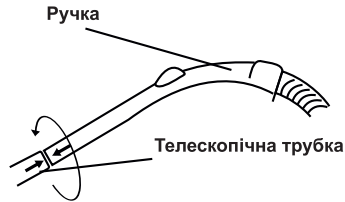

Телескопічна трубка

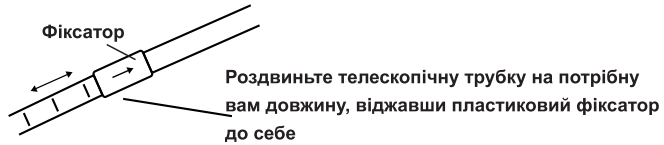

З'єднайте телескопічну трубку з щіткою

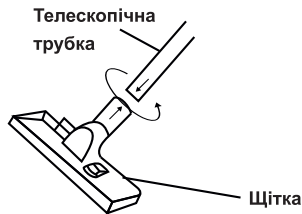

Закріпіть щітку на корпусі пилососа

(Опція, не у всіх моделях)

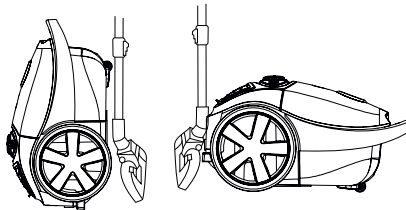

БЛИСК! ЧИСТОТА! ПОРЯДОК!

ЗАМІНА МІШКА ДЛЯ ЗБИРАННЯ ПИЛУ

Увага! Не використовуйте пилосос без мішка. Як тільки мішок заповнений замініть його на порожній.

1. Натисніть на замок щоб відкрити кришку;
2. Вийміть мішок;
3. Ви можете використовувати багаторазовий тканинний мішок, або одноразовий паперовий. Паперові мішки більш гігієнічні у використанні (паперові мішки не входять в комплект поставки);
4. Вставте порожній мішок в пилосос і закрийте кришку.

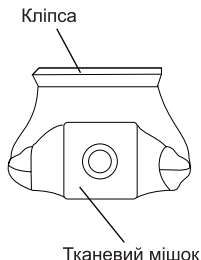

ЧИЩЕННЯ ФІЛЬТРІВ

Попередження! Коли фільтри забруднені або ви відчуваєте що всмоктування повітря погіршилось, промийте фільтри в воді для більш ефективної роботи і для продовження його терміну служби.

Не використовуйте пилосос без фільтрів.

1. Вийміть фільтри;
2. Чистіть фільтри дбайливо;
3. Сушити при кімнатній температурі (не використовувати обігрівачі);
4. Вставити фільтри назад.

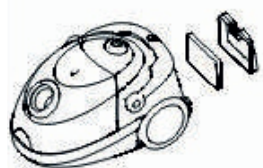

УТИЛІЗАЦІЯ



Відповідно до рекомендацій пилосос вимагає спеціальної утилізації. Для належної утилізації необхідно звернутися до продавця, в сервісну службу або інші уповноважені організації.

RUS ОПИСАНИЕ

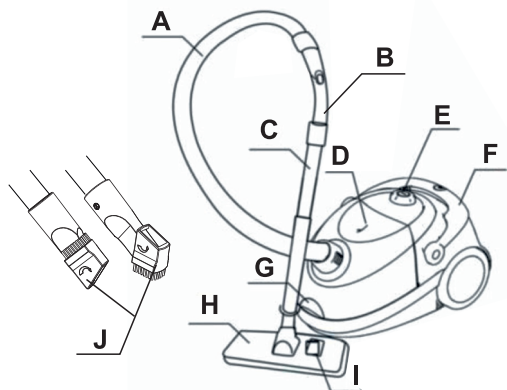

- A. Гибкий гофро-шланг
- B. Ручка шланга с регулятором потока воздуха
- C. Телескопична трубка
- D. Индикатор пыли
- E. Кнопка вкл. / выкл. и регулятор мощности
- F. Ручка для переноса / Кнопка для смотки шнура
- G. Замок
- H. Щетка
- I. Педаль переключатель щетки
- J. Щетка / насадка для трудно-доступных мест 2 в 1

ТЕХНИЧЕСКИЕ ХАРАКТЕРИСТИКИ

Модель	GVC-8208
Мощность	800 - 1600 Вт
Напряжение	220 - 240 В
Частота	50 - 60 Гц
Расход воздуха	1,8 м ³ / хв
Вакуум	16 - 26 КПа
Шум	≤ 80 дБ
Объем пылесборника	2 л
Мощность всасывания	150 - 300 Вт
Тип управления:	механический
Циклоническая система	-
Отделение для хранения аксессуаров	+
Держатель для шланга и труб (на корпусе)	+
Воздушный поток управления на ручке	+
Контроль скорости	+
Защиты двигателя	+
Индикатор пыли	+
Автоматическая смотка сетевого кабеля	+
Длина сетевого кабеля	3,5 м
Система фильтрации	5-ти ступенчатая
Габаритный размер	342 × 240 × 205 мм
Размер упаковки	405 × 270 × 230 мм
Масса нетто / брутто	3,9 кг / 4,6 кг

БЛЕСК! ЧИСТОТА! ПОРЯДОК!

ВАЖНО! ИНСТРУКЦИЯ ПО БЕЗОПАСНОСТИ!

Перед началом использования обязательно прочтите инструкцию. Убедитесь, что напряжение питания в сети соответствует обозначенному на пылесосе.

Не используйте на улице или в условиях повышенной влажности.

Не прикасайтесь к проводу влажными руками.

Избегайте попадания в пылесос горящих предметов (сигареты, уголь, зола и тд).

Следите, чтобы волосы, части одежды и другие предметы не блокировали поступление воздуха.

Внимание! Прекратите использование пылесоса, если чувствуете, что мощность всасывания ослабла. Проверьте пылесборник, если он наполнен, опустошите его.

Проверьте дополнительные фильтры, при необходимости произведите чистку.

Проверьте щетку, трубку, шланг на наличие застрявшего мусора.

Выключите пылесос перед отключением из розетки.

По окончании использования отключайте от сети.

Не позволяйте детям играть с пылесосом.

При повреждении провода немедленно замените его в сервисной мастерской или другой уполномоченной организации.

Не пользуйтесь поврежденным или неисправным пылесосом.

Обратитесь в сервисную службу.

Пылесос не предназначен для использования детьми, лицами с ограниченными физическими возможностями, а также лицами с недостаточным опытом и знаниями, без надзора и помощи лица, ответственного за их безопасность.

Убедитесь, что электричество в вашей сети соответствует параметрам прибора



Чтобы сматывать шнур, возьмитесь одной рукой за вилку а другой рукой нажмите на кнопку (ручку) смотки шнура.



Пылесос предназначен только для бытового использования. Запрещается! :
•Уборка острого мусора (стекла, металла)
•Влажная уборка
•Уборка крупного мусора
Уборка горящего/тлеющего мусора (окурков)



Не используйте пылесос вблизи нагревательных приборов.



Не разрешайте детям играть с прибором



Избегайте попадание в пылесос больших фрагментов мусора, или острых предметов.



Перед чисткой пылесоса отключите прибор из сети



При уборке не тяните за шланг пылесоса



БЛЕСК! ЧИСТОТА! ПОРЯДОК!

СБОРКА ПЫЛЕСОСА

Всегда отключайте пылесос от сети при сборке / разборке!

Подключение шланга

Вставьте соединитель шланга в отверстие пылесоса

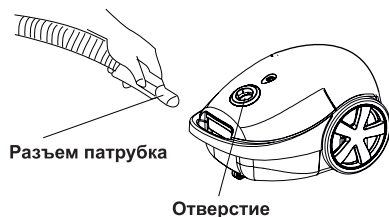

Вставьте ручку в телескопическую трубку поворотными движениями

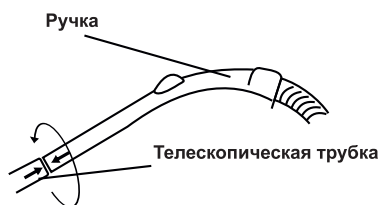

Телескопическая трубка

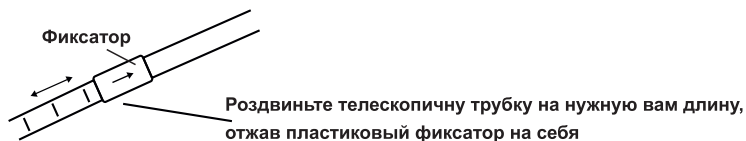

Соедините телескопическую трубку с щеткой

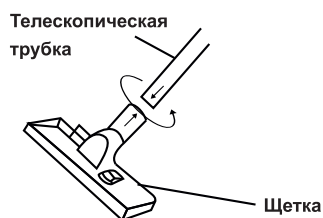

Закрепите щетку на корпусе пылесоса

(Опция, не во всех моделях)

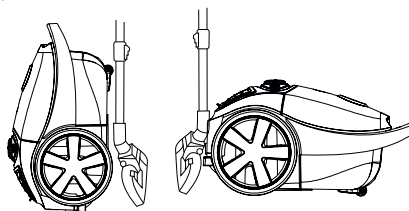

БЛЕСК! ЧИСТОТА! ПОРЯДОК!

ЗАМЕНА МЕШКА ДЛЯ СБОРА ПЫЛИ

Внимание! Не используйте пылесос без мешка. Как только мешок заполнен замените его на пустой.

1. Нажмите на замок чтобы открыть крышку;
2. Выньте мешок;
3. Вы можете использовать многоразовый тканевый мешок, или одноразовый бумажный. Бумажные мешки более гигиеничны в использовании (бумажные мешки не входят в комплект поставки);
4. Вставьте пустой мешок в пылесос и закройте крышку.

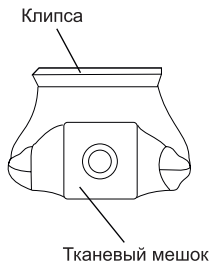
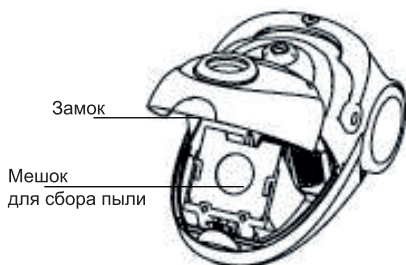

ЧИСТКА ФИЛЬТРОВ

Предупреждение! Когда фильтры загрязнены или вы чувствуете что всасывание воздуха затруднено, промойте фильтры в воде для более эффективной работы и для продления его срока службы.

Не используйте пылесос без фильтров.

1. Выньте фильтры;
2. Чистите фильтры бережно;
3. Сушить при комнатной температуре (не использовать обогреватели);
4. Вставить фильтры обратно.



УТИЛИЗАЦИЯ



В соответствии с рекомендациями пылесос требует специальной утилизации. Для утилизации обратитесь к продавцу, в сервисную службу или другие уполномоченные организации.

 **GRÜNHELM**
I D E A S F O R H O M E