

# Brennzelle Varia Ah-4S-2

hochschiebbar



## Linear 2

Stand: 01/2012

Vorderansicht  
M~1:20

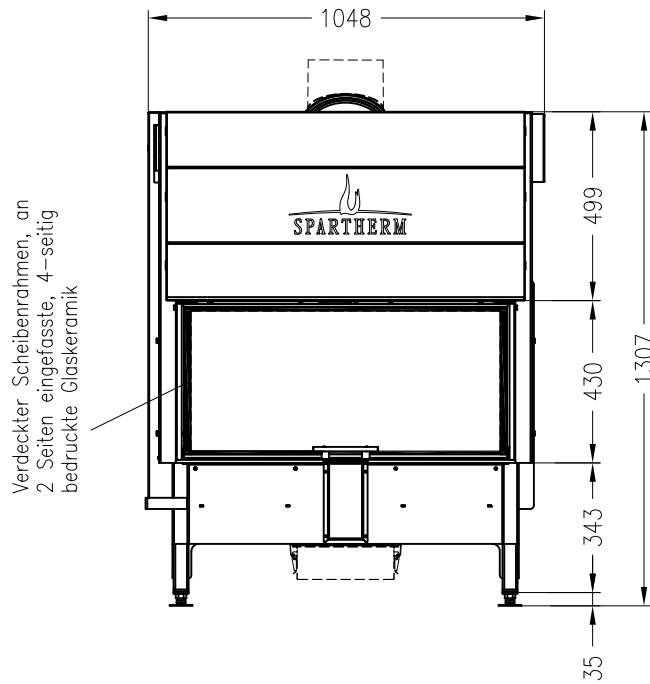

Seitenansicht  
M~1:20

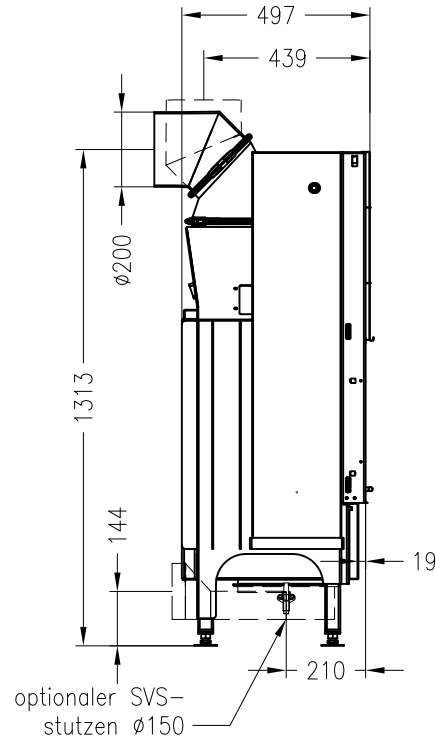

Horizontalschnitt  
M~1:10

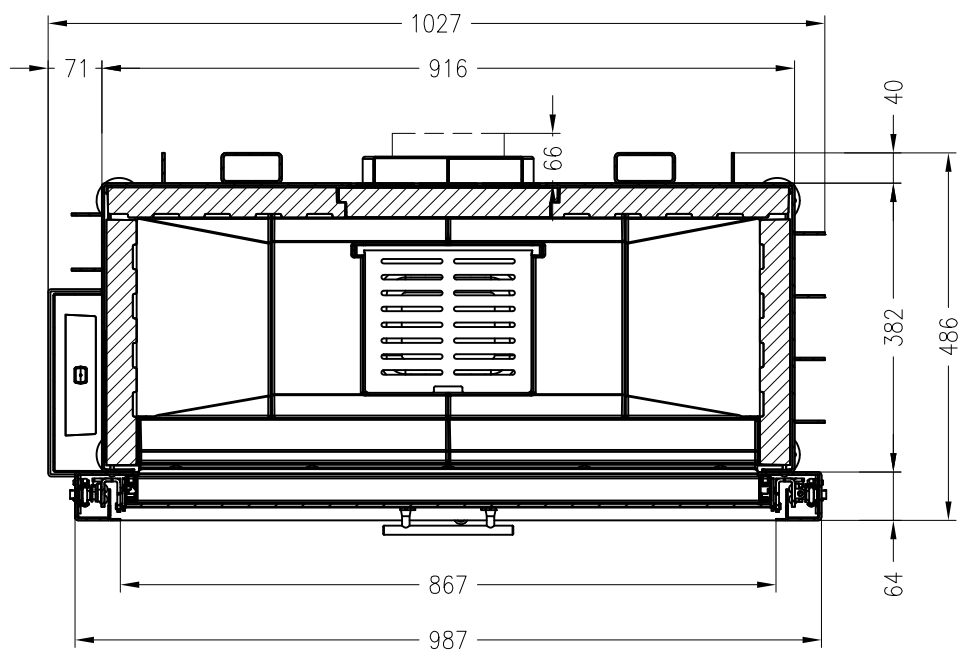

Alle Abbildungen und Zeichnungen sind urheberrechtlich geschützt.  
Verwertung oder Veröffentlichung, auch einzelner Details, nur mit unserer Genehmigung.  
Technische Änderungen und Irrtümer vorbehalten.