

# DUNE HD

UHD 4K and HEVC Enabled IPTV/VOD/OTT Media Player

## User Manual

## Introduction

Dune HD Duo 4K is a full-sized 4K network media player, based on the famous SMP8758 Hi-End chip from Sigma Designs, with professional-grade picture quality, audiophile-grade hardware, advanced media playback features, advanced connectivity and integration options, Smart Home support.

It is equipped with two hot swap 3.5" SATA HDD racks each supporting up to 10TB+ HDD, three USB ports, SD card slot, 1Gbit Ethernet, 802.11ac Dual Band 2T2R Wi-Fi, built-in DVB-T/T2/C tuner (for non-US version), built-in Z-Wave controller.

Additionally, Dune HD Duo 4K has a variety of advanced audiophile features, including the famous ESS SABRE32 Reference DAC (ES9018K2M), XLR balanced stereo audio output, S/PDIF audio input.

This media player sets an entirely new standard for home entertainment. It supports the majority of digital audio and video formats, including the most modern HEVC video codec with one billion colors (10-bit color encoding), all modern 3D video standards such as MVC, Side-by-Side and Top-and-Bottom, audiophile HD audio with high resolution up to 24-bit / 192 KHz and Super Audio CD up to DSD512.

## Key Features

- Hi-end media processor: Sigma Designs SMP8758 chip from the famous vendor of high-end media processors, with the new Dual Core ARM CPU (4x more power than before).
- 4K video playback: Decode 4K video content in various popular formats (including H.265 10-bit) (up to 4Kp30).
- 4K video output: Output 4K content with pixel-to-pixel precision to 4K TV
- SD/HD to 4K conversion: Automatically increase resolution of SD/HD content to 4K.
- VXP: Professional-grade video processing engine for the best possible picture quality of any content.
- HEVC: Play video encoded using the latest H.265 codec (2x picture quality)

increase over H.264).

- 10-bit color encoding: Play video encoded using the newest 10-bit H.265 standard.
- Blu-ray menu: Enjoy full Blu-ray menu navigation or use simple BD Lite menu at your discretion.
- True 24p output: Ensure perfectly smooth playback of Hollywood movies due to full support for 24p (23.976) framerate.
- Advanced media player: Play video in MKV and other modern video file formats, including top quality 4K and HD with very high bit rates (100 Mbit/s+).
- 3D video: Play all popular 3D video formats, including MVC, SBS, Top/Bottom.
- HD audio: Output studio-quality high definition audio tracks (Dolby TrueHD, DTS HD MA) to your A/V receiver.
- Dolby Atmos 3D audio: Enjoy the newest 3D audio format from Dolby using Dolby Atmos pass-through capability.
- Hi-End music: Play very high-quality (up to 192 KHz / 24-bit and DSD512) music files in various Hi-End audio formats (FLAC, Monkey's Audio APE, WAV/PCM, Super Audio CD).
- Super Audio CD: Play top quality SACD music files in various formats (ISO, DFF, DSF; stereo DSD, multichannel DSD, stereo DST).
- Network player: Connect to local network and play content directly from PC or NAS via UPnP/DLNA, SMB, or NFS.
- HDD player: Play content from any HDD (internal, USB, NAS) of any size (including the newest 6TB+ HDD models).
- Two HDD racks with hot-swap function: Easily and quickly insert and exchange internal 3.5" SATA HDDs for nearly unlimited storage capacity expansion.
- Silent cooling: Enjoy efficient and silent cooling of your internal HDDs due to 120mm high-end ultra-low-noise fan.
- Built-in storage: 8GB flash memory for applications and system needs.
- USB ports: Conveniently connect USB HDDs, USB flash drives, USB card readers, USB hubs and other USB devices.
- SD card slot: Conveniently use SD memory cards.
- Full range of A/V output connectors: HDMI output, S/PDIF optical audio output, S/PDIF coaxial audio output, analog stereo audio output, composite video output.
- 1Gbit Ethernet port: Ensure the best performance when connecting to your

local network via cable.

- 802.11ac Wi-Fi with both 2.4 and 5.0 GHz support and 2T2R (two antennas): Ensure the best performance when connecting to your local network via air.
- DVB-T/T2/C tuner (option): Watch and record digital terrestrial or cable TV channels (free-to-air broadcasts) with up to 4K video resolution and HEVC support.
- IR extender: Easily organize hidden installation of the media player when needed via included external IR eye.
- Control4: Integrate seamlessly into Smart Home installations based on Control4 technology via ready-to-use Control4 driver.
- Z-Wave (option): Use built-in Z-Wave controller to build your Smart Home based on Z-Wave technology.

## Audiophile Features

- Audiophile-grade audio DAC: Enjoy audio quality of the famous ESS SABRE32 Reference DAC (ES9018K2M).
- Dual audio output: Use standard stereo RCA connectors or balanced XLR connectors.
- XLR balanced stereo output: Use professional ultra-low-noise analog audio connection.
- Galvanically isolated connectors: Benefit from reduced noise and jitter on all S/PDIF digital audio connectors.
- Audio input: Use Duo 4K as a high-quality audio DAC by connecting external digital audio sources via S/PDIF.

## Other Features

- IPTV: Watch and record IPTV channels.
- Internet radio: Listen and record Internet radio stations.
- Applications: Easily install various applications and plugins with additional functionality from Dune Store or third parties.
- File browser: Convenient file browser with powerful file management features (copy, move, delete, rename, organize, sort).
- Playlists: Build playlists from folders or use your own playlists, with repeat

and shuffle functions.

- Jukebox: Use various Jukebox applications to organize your media collection into a convenient user interface with cover-art browsing.
- Customizable user interface: Enjoy a variety of user interface skins, customization options and Jukebox applications.
- Internet browser: View Internet web sites on your TV using the built-in web browser.
- HLS: Ensure the best quality of Internet video using Apple HLS adaptive bitrate streaming protocol.
- DASH: Get access to the newest Internet video services using MPEG-DASH adaptive bitrate streaming protocol.
- Video output flexibility: Output video in any resolution (from SD to 4K) and framerate (from 24p to 60).
- Video upscaling: High-quality upscaling of DVD and any other SD video content to 4K, Full HD (1080p) and other HD resolutions.
- Auto framerate: Output video with original framerate to ensure absolute smooth playback for all kinds of content.
- Auto resolution: Get maximum possible video quality when connecting to advanced TV / video processing equipment.
- Dune Network Playback Accelerator: Special optimizations ensuring best-in-class network playback performance and enabling smooth playback of any supported kind of media content via any network protocol (including NFS and SMB).
- Built-in NAS function: Access files on attached storage devices (HDD, USB drive, etc) from local network (via SMB, FTP, UPnP/DLNA).
- Wi-Fi access point: Use media player as a Wi-Fi access point and Internet router.
- IP control: Control media player from PC or iOS/Android mobile devices and integrate with various Smart Home environments.
- iOS and Android apps: Use a variety of available companion applications for iOS/Android mobile devices.

## Package Contents

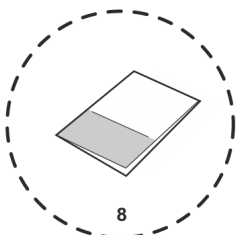
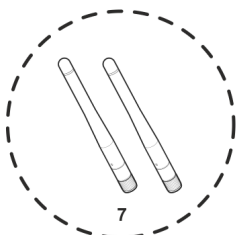
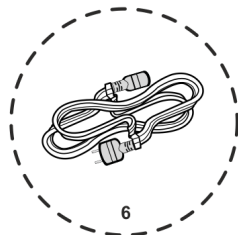
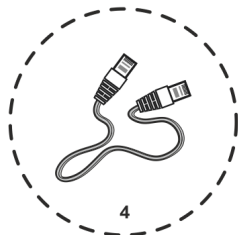
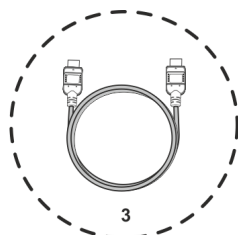
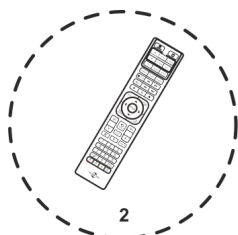
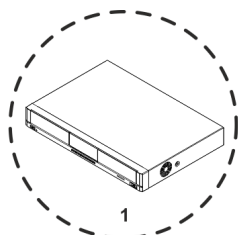

1. Dune HD Duo 4K media player
2. Remote control
3. HDMI cable
4. Ethernet cable
5. IR extender cable
6. Power supply cord
7. 2 x Wi-Fi antennas
8. User manual

NOTE: Additional items (optional) may be included into the package, depending on player configuration, region, and distributor.

## Front view

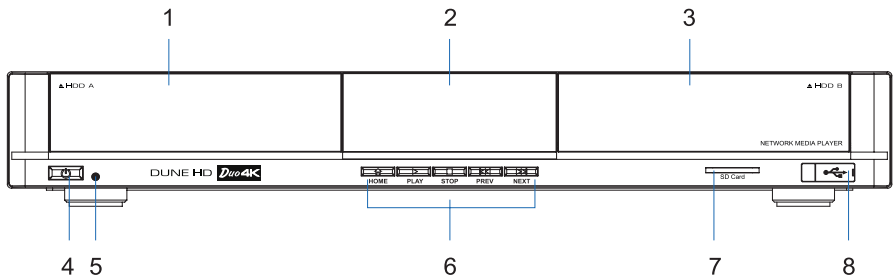

- |                   |                    |                 |
|-------------------|--------------------|-----------------|
| 1. Left HDD rack  | 4. On/off button   | 7. SD card slot |
| 2. Display        | 5. LED indicator   | 8. USB 2.0 host |
| 3. Right HDD rack | 6. Control buttons |                 |

## Rear view

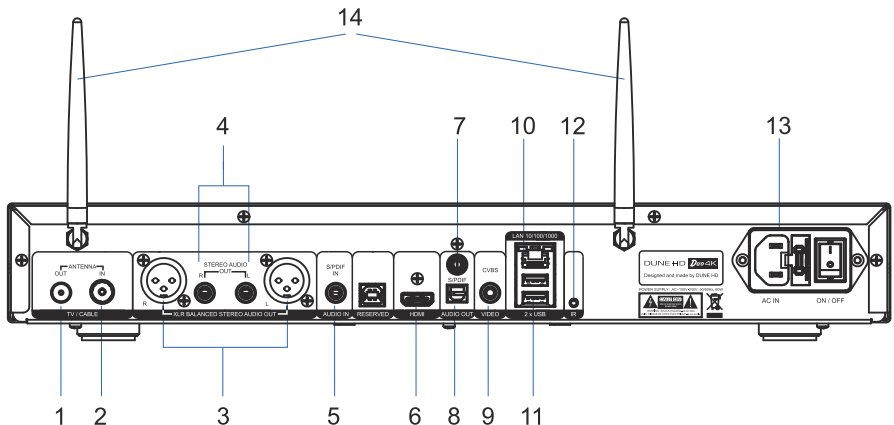

- |                                       |                                |
|---------------------------------------|--------------------------------|
| 1. DVB-T/T2/C RF input (option)       | 8. Optical S/PDIF audio output |
| 2. DVB-T/T2/C RF loop output (option) | 9. Composite video output      |
| 3. XLR balanced analog stereo output  | 10. Ethernet 10/100/1000       |
| 4. Analog stereo output               | 11. 2 x USB 2.0 host           |
| 5. Coaxial S/PDIF audio input         | 12. IR extender port           |
| 6. HDMI output                        | 13. 100V-240V AC input         |
| 7. Coaxial S/PDIF audio output        | 14. Wi-Fi antennas             |

## Remote Control

- **LIGHT** — turn the remote control backlight on/off.
- **POWER** — turn the player on/off.
- **TV section** (UP, DOWN, AV IN, TV INFO, TV POWER, SET) — learnable buttons to control TV or other external equipment; use SET button to learn the other 5 buttons (see “Learning Remote Control” section for more information).
- **TV, MOVIES, MUSIC** — hot keys to quickly access TV channels / Movies / Music functionality (when available).
- **▶ (PLAY), || (PAUSE), STOP, >>| (NEXT), |<< (PREV), >> (FWD), << (REW), REC, ZOOM, SUBTITLE, AUDIO, MODE** — control the playback and some other player functions.
- **Arrows ◀▶▶▼, ENTER, RETURN, TOP MENU, POP UP MENU, INFO** — main buttons for controlling the player (navigate across the items on the screen, open/use the currently selected item, go back to the previous screen, go to the main menu, show/hide popup menu with actions for the currently selected item or the current player state, show/hide information about the currently selected item or the current player state, control some other player functions).
- **V+/V-** (volume up / volume down) — adjust the volume.
- **P+/P-** (page up / page down) — scroll up and down in various lists, switch to the next/previous TV channel, control some other player functions.
- **MUTE** — turn the sound on/off.
- **RECENT** — switch to recently watched channels/movies or other recent items.
- **SETUP** — enter/leave the setup menu; adjust playback settings during playback.

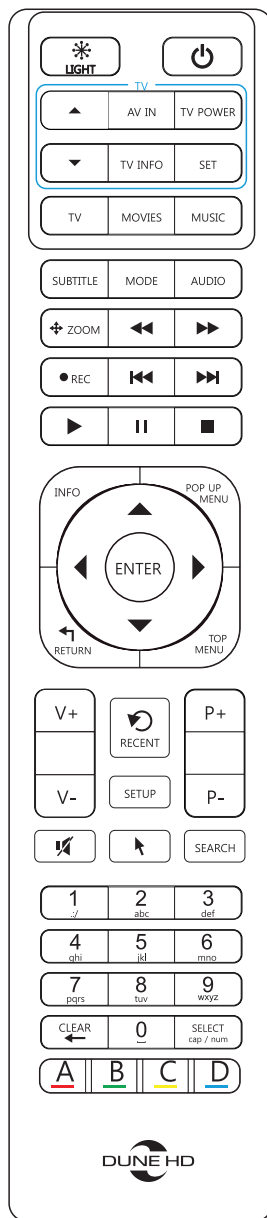



- SEARCH — access the search / time search functions.
- MOUSE — toggle virtual mouse (if available).
- 0–9 — enter numbers and text; control some other player functions.
- CLEAR — delete the last entered character, delete the currently selected item, control some other player functions.
- SELECT — switch text input mode, add the item to the selection list, control some other player functions.
- A (Red), B (Green), C (Yellow), D (Blue) — control various player functions.

## Installation

Ensure there is enough space around the player for proper cooling. The space at each side should be not less than 10 cm. When installing the player in an enclosed cabinet, please ensure proper airflow and cooling inside the cabinet. When installing the player in a hidden location, such as enclosed cabinet, you can use the IR extender cable to allow the infrared signal from the remote control to reach the player.

## Getting Started

Ensure the RC has batteries installed.

Connect the player to your TV and to other A/V equipment in an appropriate way. Use HDMI connection to get the best possible quality of video and audio. Make sure to switch off the player and all relevant A/V equipment before connecting them. Ensure your TV and other A/V equipment are configured to use proper inputs. Connect the power cord to the player and switch the player on using the power switch on the back panel of the player.

The player will perform its initial loading procedure, which may take up to about 1 minute. During the loading procedure, «DUNE HD» logo is shown on the TV screen.

If you do not see «DUNE HD» logo on the TV screen when you switch on the player, it may mean some problem with the connection between the player and the TV or that a wrong video input is chosen in the TV or A/V receiver/switch. In this case, recheck the cables and the settings of the TV or A/V receiver/switch, or try to use different cables or a different way of connecting the player to the TV.

If you see «DUNE HD» logo on the TV screen when you switch on the player, but then the picture disappears and the other picture does not appear during at least 10 seconds, it may mean that a wrong video output mode is configured in the player. In this case, press the «MODE» RC button, and then press one of the RC buttons «1», «2», «3», «4» or «5» to switch to a different video output mode (see «Quick Setting of Video Output Mode» for more information).

Finally, you should see the initial setup wizard, which will allow you to perform the initial player configuration. After that you should see the main screen of the player menu. The main screen shows menu items which allow the use of different player functions and access to all storage devices and network drives connected to the player.

Adjust the player settings as needed using «Setup» menu.

### Quick Setting of Video Output Mode

The “MODE” RC button allows quick setting of video output mode without entering the player setup menu. This way of video output configuration may be required if you see no picture on the screen after connecting your player to a TV.

Press the “MODE” RC button and then one of the RC buttons “1”, “2”, “3”, “4”, or “5” to switch to one of the following video output modes respectively:

1. Composite PAL
2. Composite NTSC
3. HDMI, 480i, 60 Hz
4. HDMI, 720p, 60 Hz
5. HDMI, 1080i, 60 Hz

After you see a picture on the TV screen, press the “ENTER” RC button, and then go to the player setup menu to perform a more precise configuration of the video output mode if needed.

**NOTE:** The procedure of quick setting of video output mode cannot be used during playback and in some other cases. To ensure this procedure can be used, switch the player off, then switch the player on, and then wait about 1 minute to ensure the player loading is finished. After that press the «STOP»  
10

RC button to ensure playback is stopped. Then use the «MODE» RC button.

## Using USB Drives

To use a USB drive, attach the USB drive to a USB port of the player.

The player shows items corresponding to the attached USB drives in the «Sources» section of the player menu.

When connecting a USB drive requiring significant power (such as USB HDD), use an external power supply for the USB drive. Power provided by the USB ports of the player may not be enough for correct functioning of the USB drive.

NOTE: Do not disconnect or switch off the USB drive when some write operation is in progress.

## Using Internal HDDs

You can insert one or two 3.5» SATA HDDs into the player.

To insert an HDD into the player, open the HDD rack door, insert the HDD into the HDD rack and close the HDD rack door.

The player shows items corresponding to the inserted HDDs in the «Sources» section of the player menu.

NOTE: Some HDD models may have a notch on their rear side (near the connectors) which may be incompatible with the HDD rack mechanism. It is recommended to avoid using such HDD models with the player. When using such a HDD model, and the HDD rack door can not be closed, try to eject and insert the HDD once again.

It is recommended to use “green” HDD models with small RPM value, small heat emission, and small power consumption. For more information, please see here: [http://dune-hd.com/support/hw\\_compat/](http://dune-hd.com/support/hw_compat/)

To remove an HDD from the player, open the HDD rack door and remove

the HDD. NOTE: Do not remove the HDD when some write operation is in progress.

## Using SD Memory Cards

To use an SD memory card, insert the memory card into the SD card slot of the player.

The player shows an item corresponding to the attached SD memory card in the «Sources» section of the player menu.

Some SD memory cards may not be recognized by the player or may work incorrectly; in such a case, use other models of SD memory cards.

NOTE: Do not eject the SD memory card when some write operation is in progress.

## Formatting HDD

To format an HDD attached to the player, select the HDD item in “Sources” section of the player menu, press the “INFO” RC button and choose “Format Disk” (to format the entire disk) or “Format Partition” (to format an already existing disk partition only). Then choose the type of file system: if you want to use the HDD only with the player, “EXT3” is typically a good choice; if you want to connect the HDD to a Windows PC, “NTFS” is typically a good choice. The player will format the disk. To format an unformatted HDD, just press the “ENTER” RC button on the HDD item.

NOTE: To use disks formatted by the player into “EXT2” or “EXT3” file system on a Windows PC, you may need to install additional software on the PC, such as “EXT2FSD” (<http://www.ext2fsd.com/>).

## Accessing Network Drives

To connect a network drive using SMB or NFS protocol, go to “Sources” section of the player menu, press the “POP UP MENU” RC button, and choose “Create Network Folder”, then fill the parameters of the network drive as needed. The player will show an item corresponding to the configured network drive on the main screen. To browse the list of network resources accessible via SMB or

UPnP protocols, use “Network Browser” item in “Sources” section of the player menu.

NOTE: If some network resources are not shown by the player, you may need to wait some minutes and then retry (or press the “POP UP MENU” RC button and choose “Refresh” command).

## Switching the Player On and Off

To switch the player on and to switch it off completely, use the power switch on the rear panel of the player.

To put the player into the standby mode, press the “POWER” RC button or the “on/off” button on the front panel. To exit the standby mode, press any of these buttons again.

Depending on the player settings (see the player setup menu), the «hardware standby» or «software standby» mode may be used.

In the «hardware standby» mode, almost complete power-off takes place and the player consumes almost no power.

In the «software standby» mode, the player produces no signal on the video output, but is still functioning. For example, if you have some storage devices connected to the player, you may still access them from network («NAS» function of the player). Exiting the «software standby» mode takes just a few seconds. When the player is in the «software standby» mode, it still consumes significant power. It is not recommended to keep the player in the «software standby» mode for a while if you do not need it.

NOTE: After switching the player off completely or putting the player into the «hardware standby» mode, it is recommended to wait about 1 minute before switching it on again.

## Built-in NAS (Network Attached Storage) function

The player can work as a file server, i.e. you can access storage devices connected to the player (internal HDD, USB drives) from the local network using FTP and SMB protocols. For example, you can copy files to the player directly from a PC or other device in the local network. On a Windows PC, just type «ftp://ip\_address» or «\\ip\_address» in the Windows explorer, where «ip\_address» is the IP address of the player. The IP address of the player can be found in “Setup / Information” menu.

## Built-in Wi-Fi Access Point function

The player can work as a Wi-Fi access point or Wi-Fi router. I.e. the player can connect to Internet via Ethernet and create its own Wi-Fi network which can be used by various devices (such as mobile phones, tablets, notebooks, etc) to communicate with the player and with each other and to access Internet. In order to use this, enable “Wi-Fi access point” function in “Setup / Network” menu.

## Using My Collection

The player has a built-in «My Collection» service for automatic indexing and nice visualization of movies collections. My Collection functionality is available via «My Collection» item at the top level of the main menu.

To use it, add one or several folders containing your movies to My Collection, in one of the following ways: use «My Collection / Collection Management / Manage folders / Add folder...» function, or choose a drive or folder and press «POP UP MENU» RC button and then choose «Add to My Collection» action, or just attach a drive with the movies to the player and choose «Add to My Collection» action in the appeared dialog.

NOTE: If you want to add a folder located on a network share, first ensure that the corresponding network share is added as a «network folder» in «Sources» menu. To add a network folder: press «POP UP MENU» RC button in «Sources» menu and choose «New Network Folder» action, or choose a SMB share in «Sources / Network Browser / Network Places» menu and press «POP UP

MENU» RC button and then choose «Add as Network Folder» action.

For more information, see [http://dune-hd.com/support/my\\_collection](http://dune-hd.com/support/my_collection)

## Using Z-Wave

The player has built-in Z-Wave radio module for the integration into Smart Home systems based on Z-Wave technology. To use Z-Wave functionality, «Z-Wave Controller» application should be installed. The application is available in Dune Store catalog in «Applications» section.

For more information, see <http://dune-hd.com/support/z-wave>

## Using Audio Input

The player has coaxial S/PDIF audio input.

This allows the use of the ESS SABRE32 Reference DAC built-in into the player to play digital audio streams from external audio source.

To use coaxial S/PDIF audio input, connect it to the the coaxial S/PDIF audio output of an external audio source.

## Learning Remote Control

The TV section on the remote control has 5 learnable buttons (UP, DOWN, AV IN, TV INFO, TV POWER), which can be programmed to control your TV or other equipment. Buttons are learned by IR signals from another IR remote control.

To program these buttons, perform the following steps:

1. Press and hold “SET” button on your RC until the LED near the “POWER” button on your RC lights up. This indicates that your RC has entered into the learning mode.
2. Put the IR emitter of the other RC in 3-5 cm opposite to the IR receiver of your RC.
3. Press and hold a button on the other RC until the LED on your RC starts

blinking. This means that your RC has learned the IR signal of this button.

4. Press a button on your RC (one of 5 learnable buttons in the TV section). This button will be programmed to generate the just learned IR signal. The LED on your RC will light up again. This means that your RC is again in the learning mode.

5. Learn other buttons of your RC the same way if needed (repeat steps 3 and 4).

6. Press the “SET” button on your RC again to exit the learning mode.

## Limitations

Compatibility of the player with a particular hardware (A/V equipment, network equipment, disk drives, etc) may depend on various factors (particular hardware model, specifics of hardware installation and usage, configuration of the player and the hardware, etc). If the player does not work correctly with a particular hardware, try to adjust the configuration of the player or hardware, try to use the hardware in a different way, or try to use some other hardware.

Compatibility of the player with a particular media content (files, discs, etc) may depend on various factors (specifics of media content encoding, specifics of the configuration of the player, etc). If the player does not play correctly a particular media content, try to adjust the configuration of the player, or try to use media content encoded in a different way.

## Updating Your Player and Getting More Information

Please check here for updated versions of player firmware (which may improve player functioning and extend player possibilities): <http://dune-hd.com/firmware/>

You can also connect the player to Internet and use the online firmware upgrade function, see “Setup / Misc / Firmware Upgrade” menu.

Please check here for more detailed and up-to-date documentation and information on player usage:

<http://dune-hd.com/manuals/>

<http://dune-hd.com/support/>

<http://dunehd-europe.com/support/>



## Introduction

Dune HD Duo 4K est un lecteur multimédia de réseau 4K, basé sur la célèbre puce SMP8758 de très haute qualité de Sigma Designs, doté d'une qualité d'image de qualité professionnelle, de matériel audiophile, de fonctionnalités avancées de lecture multimédia, de connectivité avancée et d'options d'intégration, support Smart Home.

Il est équipé de deux supports SATA HDD d'échanges à chaud 3.5», supportant chacun jusqu'à 10TB + HDD, trois ports USB, port pour carte SD, Ethernet 1Gbit, 802.11ac Dual Band 2T2R Wi-Fi, tuner DVB-T/T2/C intégré (pour la version non-US), et contrôleur Z-WAVE intégré.

En outre, Dune HD Duo 4K dispose d'une variété de fonctionnalités avancées audiophile, y compris la célèbre Référence DAC (ES9018K2M) ESS SABRE32, sortie audio stéréo symétriques XLR, entrée audio S/PDIF.

Ce lecteur multimédia définit une norme entièrement nouvelle pour le divertissement à domicile. Il supporte la majorité des formats audio et vidéo numériques, y compris le codec vidéo HEVC le plus moderne avec un milliard de couleurs (codage couleur 10 bits), toutes les normes vidéo 3D modernes telles que MVC, côte à côte et haut et bas, audiophile audio HD avec haute résolution jusqu'à 24 bits / 192 KHz et Super Audio CD jusqu'à DSD512.

## Principales caractéristiques

- Processeur multimédia haut de gamme: puce Sigma Designs SMP8758 du célèbre fournisseur de processeurs multimédias haut de gamme, avec le nouveau processeur Dual Core ARM (4 fois plus de puissance qu'auparavant).
- Lecture vidéo 4K: Décoder le contenu vidéo 4K dans divers formats populaires (y compris H.265 10 bits) (jusqu'à 4Kp30).
- Sortie vidéo 4K: Sortie de contenu 4K avec précision pixel à pixel à 4K TV.
- Conversion SD/HD à 4K: Augmenter automatiquement la résolution du contenu SD/HD en 4K.
- VXP: Moteur de traitement vidéo de qualité professionnelle pour la meilleure qualité d'image possible de tout contenu.
- HEVC: Lecture de la vidéo encodée à l'aide du dernier codec H.265 (2x

augmentation de la qualité de l'image sur H.264).

- Codage couleur 10 bits: Lecture de la vidéo codée à l'aide de la nouvelle norme H.265 10 bits.
- Menu Blu-ray: profitez de la navigation complète du menu Blu-ray ou utilisez le simple menu BD Lite à votre discrétion.
- Véritable Sortie 24p: garantir une lecture parfaitement lisse des films hollywoodiens grâce à un support complet pour une fréquence 24p (23.976).
- Lecteur multimédia avancé: lecture de la vidéo en MKV et d'autres formats de fichiers vidéo modernes, y compris la qualité supérieure 4K et HD avec des débits très élevés (100 Mbit/s+).
- Vidéo 3D: lecture de tous les formats vidéo 3D populaires, y compris MVC, SBS, Haut/Bas.
- Audio HD: sortie des pistes audio haute définition de qualité studio (Dolby TrueHD, DTS HD MA) vers votre récepteur A/V.
- Audio Dolby Atmos 3D: profitez du format audio 3D le plus récent du Dolby en utilisant la capacité de transfert Dolby Atmos.
- Musique de très haute qualité: lecture des fichiers musicaux de très haute qualité (jusqu'à 192 KHz / 24 bits et DSD512) dans différents formats audio de très haute qualité (FLAC, Monkey's Audio APE, WAV/PCM, Super Audio CD).
- Super Audio CD: lecture des fichiers de musique SACD de qualité supérieure dans différents formats (ISO, DFF, DSF, DSD stéréo, DSD multicanal, DST stéréo).
- Lecteur réseau: connexion au réseau local et lecture de contenu directement à partir d'un PC ou d'un NAS via UPnP/DLNA, SMB ou NFS.
- Lecteur HDD: lecture du contenu à partir de n'importe quel disque dur (interne, USB, NAS) de toute taille (y compris les modèles 6TB + HDD les plus récents).
- Deux supports HDD avec fonction d'échange à chaud: Insérez et échangez facilement et rapidement des disques durs internes SATA 3,5 pouces pour une capacité de stockage presque illimitée.
- Refroidissement silencieux: Profitez d'un refroidissement efficace et silencieux de vos disques durs internes grâce au ventilateur ultra-faible en bruit de 120 mm.
- Mémoire intégrée: mémoire flash de 8 Go pour les applications et les besoins du système.
- Ports USB: connectez commodément les disques durs USB, les lecteurs flash USB, les lecteurs de cartes USB, les ports USB et les autres périphériques

USB.

- Emplacement pour carte SD: utilisez commodément des cartes mémoire SD.
- Gamme complète de connecteurs de sortie A/V: sortie HDMI, sortie audio optique S/PDIF, sortie audio coaxiale S/PDIF, sortie audio stéréo analogique, sortie vidéo composite.
- Port Ethernet 1Gbit: garantir la meilleure performance lors de la connexion à votre réseau local via le câble.
- 802.11ac Wi-Fi avec à la fois les supports 2,4 et 5,0 GHz et 2T2R (deux antennes): Assurer la meilleure performance lors de la connexion à votre réseau local via l'air.
- Tuner DVB-T/T2/C (option): Regarder et enregistrer des chaînes numériques terrestres ou câblées (émissions gratuites) avec une résolution vidéo jusqu'à 4K et un support HEVC.
- Extension IR: Organiser facilement l'installation cachée du lecteur multimédia si nécessaire via l'œil infrarouge externe inclus.
- Control4: intégrer en toute simplicité dans les installations Smart Home basées sur la technologie Control4 via le pilote Control4 prêt à l'emploi.
- Z-Wave (option): Utiliser un contrôleur Z-Wave intégré pour construire votre Smart Home basé sur la technologie Z-Wave.

## Caractéristiques audiophiles

- DAC audio de qualité Audiophile: Profitez de la qualité audio du fameux ESS SABRE32 Référence DAC (ES9018K2M).
- Sortie audio double: Utiliser des connecteurs RCA stéréo standard ou des connecteurs XLR symétriques.
- Sortie stéréo symétrique XLR: Utiliser une connexion audio analogique ultra-faible en bruit.
- Connecteurs isolés galvaniquement: Profitez de la réduction du bruit et de la gigue sur tous les connecteurs audio numériques S/PDIF.
- Entrées audio: Utiliser le Duo 4K comme un DAC audio de haute qualité en connectant des source audio numériques externes via S/PDIF.

## Autres caractéristiques

- IPTV: Regardez et enregistrez des chaînes IPTV.
- Radio Internet: Ecoutez et enregistrez des stations de radio Internet.
- Applications: Installez facilement diverses applications et plug-ins avec des fonctionnalités supplémentaires de Dune Store ou de tierces parties.
- Navigateur de fichiers: Navigateur de fichiers pratique avec de puissantes fonctionnalités de gestion de fichiers (copier, déplacer, supprimer, renommer, organiser, trier).
- Listes de lecture: Créez des listes de lecture à partir de dossiers ou utilisez vos propres listes de lecture, avec des fonctions de répétition et de lecture aléatoire.
- Jukebox: Utilisez diverses applications Jukebox pour organiser votre collection de médias dans une interface utilisateur conviviale avec la navigation de pochettes d'albums.
- Interface utilisateur personnalisable: Profitez d'une variété de skins d'interface utilisateur, d'options de personnalisation et d'applications Jukebox
- Navigateur Internet: visualisez les sites Internet sur votre téléviseur à l'aide du navigateur Web intégré.
- HLS: Garantir la meilleure qualité de vidéo sur Internet en utilisant le protocole adaptatif de débit binaire Apple HLS.
- DASH: Accédez aux services de vidéo Internet les plus récents en utilisant le protocole MPEG-DASH adaptatif de débit binaire.
- Flexibilité de sortie vidéo: Sortie vidéo dans n'importe quelle résolution (de SD à 4K) et fréquence (de 24p à 60).
- Convertisseur ascendant de vidéo: convertisseur ascendant de haute qualité de DVD et tout autre contenu vidéo SD à 4K, Full HD (1080p) et autres résolutions HD.
- Fréquence automatique: sortie vidéo avec fréquence d'origine pour assurer la lecture lisse absolue pour toutes sortes de contenu.
- Résolution automatique: obtenez la meilleure qualité vidéo possible lors de la connexion à un équipement avancé de traitement TV / vidéo.
- Dune Network Playback Accelerator: optimisations spéciales garantissant des performances de lecture réseau optimales et permettant une lecture en douceur de tout type de support pris en charge par tout protocole réseau (y compris NFS et SMB).
- Fonction NAS intégrée: accédez aux fichiers des périphériques de stockage

(disque dur, lecteur USB, etc.) depuis le réseau local (via SMB, FTP, UPnP/DLNA).

- Point d'accès Wi-Fi: utilisez le lecteur multimédia comme point d'accès Wi-Fi et routeur Internet.
- Contrôle de la propriété intellectuelle: Contrôlez le lecteur multimédia depuis un PC ou un appareil mobile iOS/Android et intégrez-le à divers environnements Smart Home.
- IOS et Android: utilisez une variété d'applications compagnon disponibles pour les appareils mobiles iOS/Android.

## Contenu de l'emballage

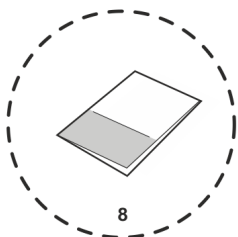
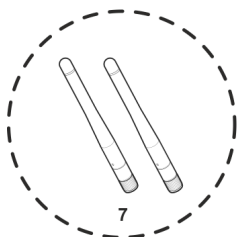
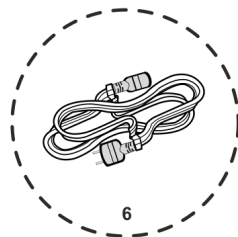
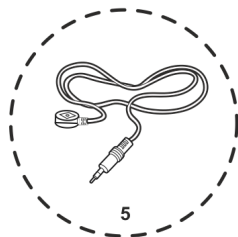
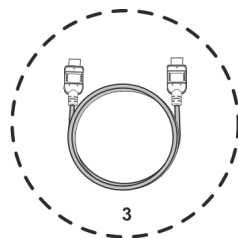
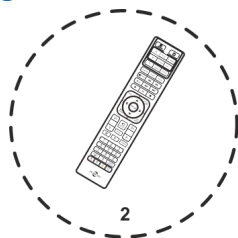
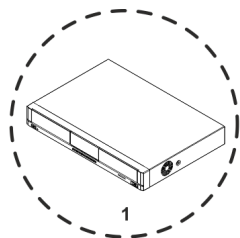

1. Lecteur multimédia Dune HD Duo 4K
2. Télécommande
3. Câble HDMI
4. Câble Ethernet
5. Câble d'extension infrarouge
6. Cordon d'alimentation
7. 2 x antennes Wi-Fi
8. Manuel d'utilisation

REMARQUE: Des éléments supplémentaires (facultatifs) peuvent être inclus dans l'emballage, selon la configuration du lecteur, la région et le distributeur.

## Vue de face

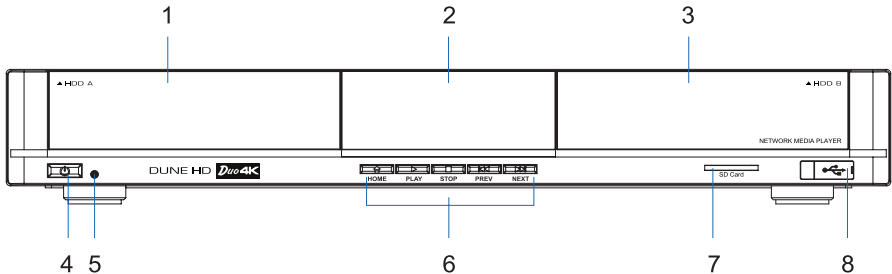

- |                                 |                              |
|---------------------------------|------------------------------|
| 1. Support de disque dur gauche | 5. Indicateur LED            |
| 2. Affichage                    | 6. Boutons de commande       |
| 3. Support de disque dur droit  | 7. Emplacement pour carte SD |
| 4. Touche Marche/Arrêt          | 8. Serveur USB 2.0           |

## Vue arriere

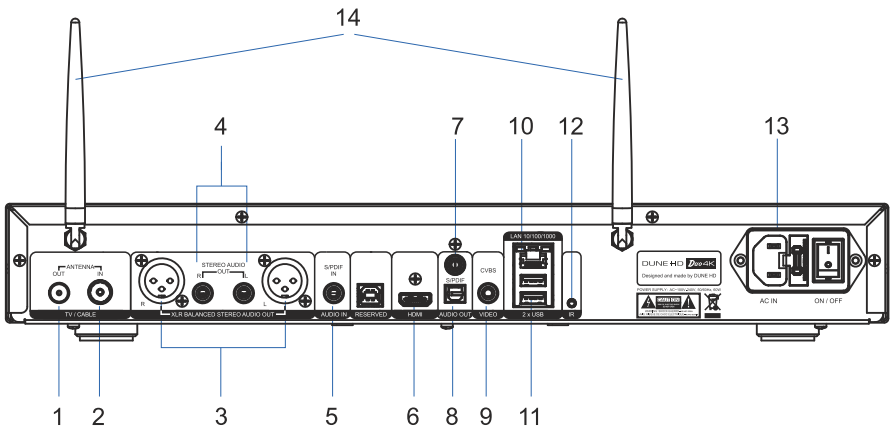

- |  |                                |
|--|--------------------------------|
| 1. Entrée RF DVB-T/T2/C (option)           | 8. Sortie audio optique S/PDIF |
| 2. Sortie de boucle RF DVB-T/T2/C (option) | 9. Sortie vidéo composite      |
| 3. Sortie stéréo analogique symétrique XLR | 10. Ethernet 10/100/1000       |
| 4. Sortie stéréo analogique                | 11. 2 x port USB 2.0           |
| 5. Entrée audio coaxiale S/PDIF            | 12. Port d'extension IR        |
| 6. Sortie HDMI                             | 13. Entrée AC 100V-240V        |
| 7. Sortie audio coaxiale S/PDIF            | 14. Antennes Wi-Fi             |

## Télécommande

- LIGHT (LUMIERE) - pour activer/désactiver le rétroéclairage de la télécommande.
- POWER (MARCHE) – allumer/éteindre le lecteur.
- Section TV (HAUT, BAS, AV IN, TV INFO, TV POWER, REGLAGE) - touches programmables pour contrôler la TV ou un autre équipement externe; utilisez la touche SET pour apprendre les 5 autres touches.
- TV, FILMS, MUSIQUE - raccourcis clavier permettant d'accéder rapidement aux chaînes TV / Films / Musique (si disponible).
- ► (PLAY), || (PAUSE), STOP, >>| (NEXT), |<< (PREV), >> (FWD), << (REW), REC, ZOOM, SUBTITLE, AUDIO, MODE - contrôle la lecture et certaines autres fonctions du lecteur.
- Touches fléchées ◀ ▶ ▲ ▼, ENTER, RETOUR, TOP MENU, POP UP MENU, INFO - touches principales pour commander le lecteur (naviguer à travers les éléments à l'écran, ouvrir / utiliser l'élément actuellement sélectionné, revenir à l'écran précédent, aller au menu principal, afficher/masquer le menu déroulant avec des actions pour l'élément actuellement sélectionné ou l'état actuel du lecteur, afficher/masquer des informations sur l'élément sélectionné ou l'état actuel du lecteur, contrôler certaines autres fonctions du lecteur).
- V + / V- (volume haut / bas) - réglez le volume.
- P + / P- (page vers l'avant/vers l'arrière) - faites défiler vers le haut et vers le bas dans diverses listes, passez au canal TV suivant / précédent, contrôlez certaines autres fonctions du lecteur.
- MUTE - allumer / éteindre le son.
- RECENT - permet de basculer vers les chaînes / films regardés récemment ou d'autres articles récents.

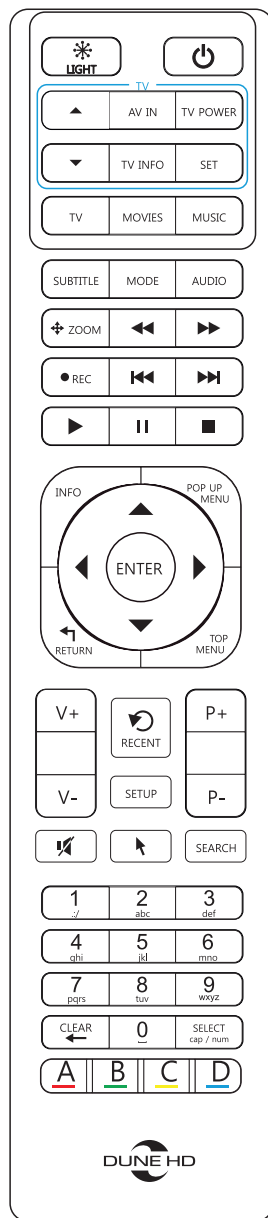



- SETUP (CONFIGURATION) - entrer/quitter le menu de configuration; réglez les paramètres de lecture pendant la lecture.
- SEARCH (RECHERCHE) - accéder aux fonctions de recherche/recherche de temps.
- MOUSE (SOURIS) - basculer en souris virtuelle (si disponible).
- 0-9 - entrez les chiffres et le texte; contrôlez certaines autres fonctions du lecteur.
- CLEAR (EFFACER) - effacer le dernier caractère saisi, supprimer l'élément actuellement sélectionné, contrôler certaines autres fonctions du lecteur.
- SELECT (SELECTIONNER) - sélectionner le mode d'entrée de texte, ajouter l'élément à la liste de sélection, contrôler certaines autres fonctions du lecteur.
- A (Rouge), B (Vert), C (Jaune), D (Bleu) - contrôler les différentes fonctions du lecteur.

## Installation

Assurez-vous qu'il y ait suffisamment d'espace autour du lecteur pour un refroidissement correct. L'espace de chaque côté ne doit pas être inférieur à 10 cm. Lors de l'installation du lecteur dans un meuble fermé, veillez à assurer un bon flux d'air et un bon refroidissement à l'intérieur du meuble.

Lorsque vous installez le lecteur dans un emplacement caché, tel qu'un meuble fermé, vous pouvez utiliser le câble d'extension IR pour permettre au signal infrarouge de la télécommande d'atteindre le lecteur.

## Commencer

Assurez-vous que la RC (TELECOMMANDE) soit équipée de piles.

Connectez le lecteur à votre téléviseur et à d'autres appareils A/V d'une manière appropriée. Utilisez la connexion HDMI pour obtenir la meilleure qualité possible de vidéo et d'audio. Assurez-vous d'éteindre le lecteur et tous les équipements A/V pertinents avant de les connecter. Assurez-vous que votre TV et votre autre équipement A/V soient configurés pour utiliser les entrées appropriées. Branchez le cordon d'alimentation au lecteur et allumez-le à l'aide de l'interrupteur situé sur le panneau arrière du lecteur.

Le lecteur exécute sa procédure de chargement initiale, ce qui peut prendre environ 1 minute. Pendant la procédure de chargement, le logo « DUNE HD »

s'affiche sur l'écran de la TV.

Si vous ne voyez pas le logo « DUNE HD » sur l'écran de la TV lorsque vous allumez le lecteur, cela peut signifier un problème avec la connexion entre le lecteur et le téléviseur ou qu'une mauvaise entrée vidéo est choisie dans la TV ou le récepteur A/V/commutateur. Dans ce cas, vérifiez à nouveau les câbles et les réglages de la TV ou du récepteur A/V/commutateur, ou essayez d'utiliser différents câbles ou une autre façon de connecter le lecteur à la TV.

Si vous voyez le logo « DUNE HD » sur l'écran de la TV lorsque vous allumez le lecteur, mais que l'image disparaît et que l'autre image n'apparaît pas pendant au moins 10 secondes, cela peut signifier qu'un mauvais mode de sortie vidéo est configuré dans le lecteur. Dans ce cas, appuyez sur la touche de la TELECOMMANDE « MODE », puis appuyez sur l'une des touches RC « 1 », « 2 », « 3 », « 4 » ou « 5 » pour passer à un mode de sortie vidéo différent (voir « Réglage rapide du mode de sortie vidéo » pour plus d'informations).

Enfin, vous devriez voir l'assistant de configuration initiale, qui vous permettra d'effectuer la configuration initiale du lecteur. Après cela, vous devriez voir l'écran principal du menu du lecteur. L'écran principal affiche des options de menu qui permettent d'utiliser différentes fonctions de lecteur et d'accéder à tous les périphériques de stockage et lecteurs réseau connectés au lecteur.

Réglez les paramètres du lecteur, si nécessaire, à l'aide du menu « Configuration ».

### Réglage rapide du mode de sortie vidéo

La touche de la TELECOMMANDE « MODE » permet de régler rapidement le mode de sortie vidéo sans entrer dans le menu de configuration du lecteur. Cette configuration de sortie vidéo peut s'avérer nécessaire si vous ne voyez aucune image à l'écran après avoir connecté votre lecteur à la TV.

Appuyez sur la touche de la TELECOMMANDE «MODE» puis sur l'une des touches RC « 1 », « 2 », « 3 », « 4 » ou « 5 » pour passer respectivement à l'un des modes de sortie vidéo suivants:

1. Composite PAL
2. Composite NTSC

3. HDMI, 480i, 60 Hz
4. HDMI, 720p, 60 Hz
5. HDMI, 1080i, 60 Hz

Après avoir vu une image sur l'écran de la TV, appuyez sur la touche de la TELECOMMANDE « ENTER », puis allez dans le menu de configuration du lecteur pour effectuer une configuration plus précise du mode de sortie vidéo si nécessaire.

REMARQUE: La procédure de réglage rapide du mode de sortie vidéo ne peut pas être utilisée pendant la lecture et dans certains autres cas. Pour vous assurer que cette procédure peut être utilisée, mettez le lecteur hors tension, puis allumez le lecteur, puis attendez environ 1 minute pour vous assurer que le chargement du lecteur soit terminé. Ensuite, appuyez sur la touche de la TELECOMMANDE « STOP » pour vous assurer que la lecture est arrêtée. Ensuite, utilisez la touche de la TELECOMMANDE « MODE ».

## Utilisation de lecteurs USB

Pour utiliser un lecteur USB, connectez le lecteur USB à un port USB du lecteur.

Le lecteur affiche les éléments correspondant aux unités USB connectées dans la section « Sources » du menu du lecteur.

Lorsque vous connectez un lecteur USB nécessitant une alimentation importante (comme un disque dur USB), utilisez une alimentation externe pour le lecteur USB. L'alimentation fournie par les ports USB du lecteur peut ne pas être suffisante pour le bon fonctionnement du lecteur USB.

REMARQUE: Ne débranchez ou n'éteignez pas le lecteur USB lorsque certaines opérations d'écriture sont en cours.

## Utilisation des disques durs internes

Vous pouvez insérer un ou deux disques durs 3,5» SATA dans le lecteur.

Pour insérer un disque dur dans le lecteur, ouvrez la porte de support HDD, insérez le disque dur dans le support HDD et fermez le support HDD.

Le lecteur affiche les éléments correspondant aux disques durs insérés dans la section « Sources » du menu du lecteur.

**REMARQUE:** Certains modèles de disque dur peuvent présenter une encoche sur leur face arrière (près des connecteurs) qui peut être incompatible avec le mécanisme de support HDD. Il est recommandé d'éviter d'utiliser de tels modèles de disque dur avec le lecteur. Lorsque vous utilisez un tel modèle de disque dur et que la porte du support HDD ne peut pas être fermée, essayez d'éjecter et d'insérer de nouveau le disque dur.

Il est recommandé d'utiliser des modèles de disque dur « verts » avec une petite valeur RPM, une faible émission de chaleur et une faible consommation d'énergie. Pour plus d'informations, veuillez vous rendre ici:

[http://dune-hd.com/support/hw\\_compat/](http://dune-hd.com/support/hw_compat/)

Pour retirer un disque dur interne, ouvrez la porte de support du disque dur et retirez le disque dur.

**REMARQUE:** Ne retirez pas le disque dur si une opération d'écriture est en cours.

## Utilisation des cartes mémoire SD

Pour utiliser une carte mémoire SD, insérez la carte mémoire dans la fente pour carte SD du lecteur.

Le lecteur affiche un élément correspondant à la carte mémoire SD attachée dans la section « Sources » du menu du lecteur.

Certaines cartes mémoire SD peuvent ne pas être reconnues par le lecteur ou fonctionner mal; dans ce cas, utilisez d'autres modèles de cartes mémoire SD.

**REMARQUE :** N'éjectez pas la carte mémoire SD lorsqu'une opération d'écriture est en cours.

## Formatage du disque dur

Pour formater un disque dur attaché au lecteur, sélectionnez l'élément HDD dans la section « Sources » du menu du lecteur, appuyez sur la touche de la TELECOMMANDE « INFO » et choisissez « Format Disc » (pour formater le disque entier) ou « Format Partition » pour formater uniquement une partition de disque déjà existante). Ensuite, choisissez le type de système de fichiers : si vous voulez utiliser le disque dur uniquement avec le lecteur, « EXT3 » est généralement un bon choix; si vous voulez connecter le disque dur à un PC Windows, « NTFS » est généralement un bon choix. Le lecteur formate le disque. Pour formater un disque dur non formaté, il suffit d'appuyer sur la touche RC « ENTER » sur le disque dur.

REMARQUE : pour utiliser des disques formatés par le lecteur dans un système de fichiers « EXT2 » ou « EXT3 » sur un PC Windows, vous allez peut-être devoir installer des logiciels supplémentaires sur le PC, tels que «EXT2FSD» (<http://www.ext2fsd.com/>).

## Accès aux lecteurs réseau

Pour connecter un lecteur réseau utilisant le protocole SMB ou NFS, allez à la section « Sources » du menu du lecteur, appuyez sur la touche RC « MENU DEROULANT », choisissez « Créer dossier réseau », puis remplissez les paramètres du lecteur réseau selon vos besoins. Le lecteur affichera un élément correspondant au lecteur réseau configuré sur l'écran principal. Pour parcourir la liste des ressources réseau accessibles via les protocoles SMB ou UPnP, utilisez l'élément « Navigateur réseau » dans la section « Sources » du menu du lecteur.

REMARQUE : Si certaines ressources réseau ne sont pas affichées par le lecteur, vous allez peut-être devoir attendre quelques minutes, puis réessayer (ou appuyer sur la touche de la TELECOMMANDE « MENU DEROULANT » et choisir la commande « Rafraîchir »).

## Allumer et éteindre le lecteur

Pour allumer et éteindre le lecteur, utilisez l'interrupteur situé sur le panneau

arrière du lecteur.

Pour mettre le lecteur en mode veille, appuyez sur la touche de la TELECOMMANDE « POWER » ou sur la touche « on/off » sur le panneau avant. Pour quitter le mode veille, appuyez de nouveau sur une de ces touches.

En fonction des réglages du lecteur (voir le menu de configuration du lecteur), le mode « veille matérielle » ou « veille logiciel » peut être utilisé.

En mode « veille matérielle », une coupure presque complète se produit et le lecteur ne consomme pratiquement pas d'énergie.

En mode « veille logiciel », le lecteur ne produit aucun signal sur la sortie vidéo, mais fonctionne toujours. Par exemple, si vous avez des périphériques de stockage connectés au lecteur, vous pouvez toujours y accéder à partir du réseau (fonction « NAS » du lecteur). La sortie du mode « veille logiciel » ne prend que quelques secondes. Lorsque le lecteur est en mode « veille logiciel », il consomme toujours une puissance importante. Il n'est pas recommandé de garder le lecteur en mode « veille logiciel » pendant un certain temps si vous n'en avez pas besoin.

REMARQUE: Après avoir complètement éteint le lecteur ou mis le lecteur en mode veille, il est recommandé d'attendre environ 1 minute avant de le rallumer.

## Fonction NAS (Network Attached Storage) intégrée

Le lecteur peut fonctionner comme un serveur de fichiers, c'est-à-dire que vous pouvez accéder aux périphériques de stockage connectés au lecteur (disque dur interne, lecteurs USB) à partir du réseau local en utilisant les protocoles FTP et SMB. Par exemple, vous pouvez copier des fichiers sur le lecteur directement à partir d'un PC ou d'un autre périphérique du réseau local. Sur un PC Windows, il suffit de taper « ftp://ip\_address » ou « \\ip\_address » dans l'explorateur Windows, où « ip\_address » est l'adresse IP du lecteur. L'adresse IP du lecteur se trouve dans le menu « Configuration / Information ».

## Fonction de point d'accès Wi-Fi intégré

Le lecteur peut fonctionner comme un point d'accès Wi-Fi ou un routeur Wi-Fi; c'est à dire que le lecteur peut se connecter à Internet via Ethernet et créer son propre réseau Wi-Fi qui peut être utilisé par différents périphériques (tels que les téléphones mobiles, les tablettes, les ordinateurs portables, etc.) pour communiquer avec le lecteur et entre eux et pour accéder à Internet. Pour cela, activez la fonction « Point d'accès Wi-Fi » dans le menu « Configuration / Réseau ».

## Utilisation de Ma collection

Le lecteur dispose d'un service « Ma Collection » intégré pour l'indexation automatique et une belle visualisation des collections de films. La fonctionnalité de ma collection est disponible via l'option « Ma collection » au niveau supérieur du menu principal.

Pour l'utiliser, ajoutez un ou plusieurs dossiers contenant vos films à Ma collection, de l'une des façons suivantes: utilisez la fonction « Ma collection / Gestion de la collection / Gérer les dossiers / Ajouter le dossier ... » ou choisissez un lecteur ou un dossier et appuyez sur la touche de la TELECOMMANDE « MENU DEROULANT », puis choisissez l'action « Ajouter à ma collection », ou simplement attachez un lecteur avec les films au lecteur et choisissez l'action « Ajouter à ma collection » dans la boîte de dialogue apparue.

REMARQUE: si vous souhaitez ajouter un dossier situé sur un partage réseau, vérifiez d'abord que le partage réseau correspondant est ajouté en tant que « dossier réseau » dans le menu « Sources ». Pour ajouter un dossier réseau: appuyez sur la touche de la TELECOMMANDE « MENU DEROULANT » dans le menu « Sources » et choisissez l'action « Nouveau dossier réseau » ou choisissez un partage SMB dans le menu « Sources / Navigateur de réseau / Emplacements réseau » et appuyez sur la touche de la TELECOMMANDE « MENU DEROULANT », puis choisissez l'action « Ajouter comme dossier réseau ».

Pour plus d'informations, rendez-vous sur [http://dune-hd.com/support/my\\_collection](http://dune-hd.com/support/my_collection)

## Utilisation de Z-Wave

Le lecteur dispose d'un module radio Z-Wave intégré pour l'intégration dans les systèmes Smart Home basés sur la technologie Z-Wave. Pour utiliser la fonctionnalité Z-Wave, l'application « Contrôleur Z-Wave » doit être installée. L'application est disponible dans le catalogue Dune Store dans la section « Applications ».

Pour plus d'informations, rendez-vous sur <http://dune-hd.com/support/z-wave>

## Utilisation de l'entrée audio

Pour utiliser une entrée audio coaxiale S/PDIF, connectez-la à la sortie audio coaxiale S/PDIF d'une source audio externe.

## Learning Remote Control

La section TV dispose de 5 boutons (HAUT,BAS,AV,INFO,TV POWER,REGLAGE) qui peuvent être programmés pour contrôler votre TV tout autre équipement. Les boutons sont appris par des signaux IR provenant d'une autre télécommande infrarouge.

Pour programmer ces boutons, précédez comme suit:

1. Appuyez et maintenez le bouton "SET" sur votre TC, jusqu'à ce que le voyant près de la touche "POWER" de votre RC s'allume. Cela indique que votre TC est entré en mode d'apprentissage.
2. Mettez l'émetteur IR de l'autre RC en 3-5 CM en face du récepteur IR de votre TC.
3. Appuyez sur un bouton de l'autre TC et maintenez le enfoncé jusqu'à ce que la diode de votre TC commence à clignoter. Cela signifie que votre TC a appris le signal IR de cette touche.
4. Appuyez sur un bouton de votre TC ( l'un des 5 boutons de la section TV) ce bouton sera programmé pour générer le signal IR déjà appris. La LED de votre TC s'allume de nouveau. Cela signifie que votre TC est de nouveau en mode d'apprentissage.
5. Apprenez d'autres boutons de votre TC de la même manière si nécessaire (répétez les étapes 3 et 4).
6. Appuyez à nouveau sur le bouton "SET" de votre TC pour quitter le mode



d'apprentissage.

## Limitations

La compatibilité du lecteur avec un matériel particulier (équipement A/V, équipement réseau, lecteurs de disques, etc.) peut dépendre de divers facteurs (modèle particulier du matériel, spécifications de l'installation et de l'utilisation du matériel, configuration du lecteur et du matériel, etc.). Si le lecteur ne fonctionne pas correctement avec un matériel particulier, essayez d'ajuster la configuration du lecteur ou du matériel, essayez d'utiliser le matériel d'une autre manière ou essayez d'utiliser un autre matériel.

La compatibilité du lecteur avec un contenu multimédia particulier (fichiers, disques, etc.) peut dépendre de divers facteurs (spécificités du codage du contenu multimédia, spécificités de la configuration du lecteur, etc.). Si le lecteur ne fait pas la lecture d'un contenu multimédia particulier correctement, essayez d'ajuster la configuration du lecteur ou essayez d'utiliser un contenu multimédia encodé d'une autre manière.

La mise à jour de votre lecteur et l'obtention d'informations supplémentaires

Veillez vérifier ici les versions à jour du microprogramme du lecteur (ce qui peut améliorer le fonctionnement du lecteur et étendre les possibilités du lecteur): <http://dune-hd.com/firmware/>

Vous pouvez également connecter le lecteur à Internet et utiliser la fonction de mise à niveau du microprogramme en ligne, voir le menu « Configuration / Divers / Mise à niveau du microprogramme ».

Veillez vérifier ici pour une documentation plus détaillée et à jour et des informations sur l'utilisation du joueur :

<http://dune-hd.com/manuals/>

<http://dune-hd.com/support/>

<http://dunehd-europe.com/support/>

## Einleitung

Der Dune HD Duo 4K ist ein vollwertiger 4K Netzwerk Media Player, der auf dem berühmten SMP8758 Hi-End Chip von Sigma Designs basiert, mit professioneller Bildqualität, audiophiler Hardware, erweiterten Funktionen zur Medienwiedergabe, erweiterter Konnektivität und Integrationsoptionen, sowie Smart Home Unterstützung.

Er ist mit zwei Hot-Swap 3,5» SATA HDD Racks ausgestattet, die jeweils bis zu 10TB+ HDD unterstützen, sowie drei USB-Ports, SD-Kartensteckplatz, 1Gbit Ethernet, 802.11ac Dual Band 2T2R Wi-Fi, integriertem DVB-T/T2/C Tuner (Versionen außerhalb der USA) und integriertem Z-Wave Controller. Zudem verfügt der Dune HD Duo 4K über eine Vielzahl von audiophilen Funktionen, darunter den berühmten ESS SABRE32 Referenz DAC (ES9018K2M), XLR balancierte Stereo Audioausgabe und S/PDIF Audioeingang.

Dieser Media Player setzt einen neuen Maßstab in der Heimunterhaltung. Er unterstützt die meisten digitalen Audio- und Videoformate, darunter den modernsten HEVC Videocodec mit einer Milliarde Farben (10-Bit Farbcodierung), sämtliche moderne 3D Videostandards wie z.B. MVC, Seiten-an-Seite und Oben-und-Unten, audiophiles HD Audio mit hoher Auflösung bis zu 24-Bit / 192 KHz und Super Audio CD bis zu DSD512.

## Hauptfunktionen

- Hi-End Medienprozessor: Sigma Designs SMP8758 Chip vom berühmten Hersteller von High-End Medienprozessoren mit neuer Dual Core ARM CPU (4x höhere Leistung als vorher)
- 4K Videowiedergabe: Decodierung von 4K Videoinhalten in diversen beliebten Formaten (darunter H.265 10-Bit) (bis zu 4Kp30)
- 4K Videoausgabe: Ausgabe von 4K Inhalten mit Pixel-zu-Pixel Präzision auf 4K Fernsehern
- SD/HD nach 4K Umwandlung: Automatische Erhöhung der Auflösung von SD/HD Inhalten nach 4K
- VXP: Professionelle Engine für Videobearbeitung für die bestmögliche Bildqualität jeglicher Inhalte
- HEVC: Wiedergabe von Videos mit dem neusten H.265 Codec (2x bessere

## Bildqualität im Vergleich zu H.264)

- 10-Bit Farbcodierung: Wiedergabe von Videos, die mit dem neuesten 10-Bit H.265 Standard codiert sind
- Blu-ray Menü: Genießen Sie die vollständige Blu-ray Menünavigation oder nutzen Sie das einfache BD Lite Menü
- Echte 24p Ausgabe: Perfekt flüssige Wiedergabe von Hollywood Filmen durch vollständige Unterstützung der 24p (23,976) Bildrate
- Erweiterter Media Player: Wiedergabe von Videos in MKV oder anderen modernen Videodateiformaten, darunter hochwertiges 4K und HD mit sehr hohen Bitraten (100 Mbit/s+)
- 3D Video: Wiedergabe von sämtlichen beliebten 3D Videoformaten, darunter MVC, SBS, Oben/Unten
- HD Audio: Ausgabe von hochauflösenden Audiotiteln in Studioqualität (Dolby TrueHD, DTS HD MA) auf Ihrem A/V Empfänger
- Dolby Atmos 3D Audio: Genießen Sie das neueste 3D Audioformat von Dolby mit Dolby Atmos Passthrough Fähigkeit
- Hi-End Musik: Wiedergabe von hochwertigen (bis zu 192 KHz / 24-Bit und DSD512) Musikdateien in diversen Hi-End Audioformaten (FLAC, Monkey's Audio APE, WAV/PCM, Super Audio CD)
- Super Audio CD: Wiedergabe von hochwertigen SACD Musikdateien in diversen Formaten (ISO, DFF, DSF; Stereo DSD, Mehrkanal DSD, Stereo DST)
- Netzwerk Player: Verbindung mit lokalem Netzwerk und Wiedergabe von Inhalten direkt von PC oder NAS über UPnP/DLNA, SMB oder NFS
- HDD Player: Wiedergabe von Inhalten von jeder HDD (intern, USB, NAS) jeder Größe (einschließlich der neuesten 6TB+ HDD Modelle)
- Zwei HDD Racks mit Hot-Swap Funktion: Einfacher und schneller Einsatz und Austausch der internen 3,5" SATA HDDs für nahezu unbegrenzte Erweiterung der Speicherkapazität
- Leise Kühlung: Genießen Sie die effiziente und leise Kühlung Ihrer internen HDDs durch den 120mm High-End ultraleisen Lüfter
- Interner Speicher: 8GB Flashspeicher für Anwendungen und Systemprogramme
- USB Ports: Bequemer Anschluss von USB HDDs, USB Flashlaufwerken, USB Kartenlesern, USB Hubs und anderen USB Geräten
- SD Kartensteckplatz: Bequeme Nutzung von SD Speicherkarten
- Umfassende A/V Ausgangsanschlüsse: HDMI Ausgang, S/PDIF optischer

Audioausgang, S/PDIF Koaxial Audioausgang, Analog Stereo Audioausgang, Composite Videoausgang

- 1Gbit Ethernet Port: Gewährleistet die beste Leistung beim Anschluss an Ihr lokales Netzwerk über ein Kabel
- 802.11ac Wi-Fi mit Unterstützung von 2,4 und 5,0 GHz und 2T2R (zwei Antennen): Gewährleistet die beste Leistung beim Anschluss an Ihr lokales Netzwerk über WLAN
- DVB-T/T2/C Tuner (optional): Digitale Funk- oder Kabel-TV Kanäle (free-to-air Übertragungen) mit bis zu 4K Videoauflösung und HEVC Unterstützung ansehen und aufzeichnen
- IR Verlängerung: Einfache Organisation einer versteckten Installation des Media Player über das integrierte externe IR Auge
- Control4: Nahtlose Integration in Smart Home Installationen basierend auf Control4 Technologie über betriebsbereiten Control4 Treiber
- Z-Wave (optional): Verwenden Sie den Z-Wave Controller für ein Smart Home auf Basis der Z-Wave Technologie

## Audiophile Funktionen

- Audio DAC für audiophile Ansprüche: Genießen Sie die Audioqualität des berühmten ESS SABRE32 Referenz DAC (ES9018K2M)
- Dual-Audioausgang: Nutzen Sie die Standard Cinch-Anschlüsse oder balancierte XLR Anschlüsse
- XLR balancierter Stereoausgang: Nutzen Sie die professionelle Ultra-Low-Noise Analog-Audioverbindung
- Galvanisch isolierte Anschlüsse: Profitieren Sie von geringerem Rauschen und Verzerrungen an allen S/PDIF Digitalaudioanschlüssen
- Audioeingänge: Nutzen Sie den Duo 4K als hochwertigen Audio DAC, indem Sie externe Digitalaudioquellen über S/PDIF.

## Andere Funktionen

- IPTV: Anzeige und Aufzeichnung von IPTV Kanälen
- Internetradio: Anhören und Aufzeichnung von Radiosendern
- Anwendungen: Einfache Installation von diversen Anwendungen und Plugins mit zusätzlichen Funktionen aus dem Dune Store oder von Drittanbietern
- Dateibrowser: Komfortabler Dateibrowser mit leistungsstarken

Dateiverwaltungsfunktionen (kopieren, verschieben, löschen, umbenennen, organisieren, sortieren)

- Wiedergabelisten: Erstellung von Wiedergabelisten von Ordnern oder Nutzung Ihrer eigenen Wiedergabelisten, mit Wiederholungs- und Zufall-Funktionen
- Jukebox: Nutzen Sie diverse Jukebox Anwendungen für die Organisation Ihrer Mediensammlung mit einer komfortablen Benutzeroberfläche mit Coverbild Suche
- Komfortable Benutzeroberfläche: Genießen Sie eine Vielzahl von Skins für die Benutzeroberfläche, Anpassungsoptionen und Jukebox Anwendungen
- Internetbrowser: Zeigen Sie Internet Webseiten auf Ihrem Fernseher mit dem integrierten Webbrowser an
- HLS: Genießen Sie Internetvideos in bester Qualität mit dem Apple HLS Adaptive Bitrate Streaming Protocol
- DASH: Erhalten Sie Zugriff auf die neuesten Internet Videodienste mit dem MPEG-DASH Adaptive Bitrate Streaming Protocol
- Videoausgabeflexibilität: Videoausgabe in jeder Auflösung (von SD bis 4K) und Bildrate (von 24p bis 60)
- Video Upscaling: Hochwertiges Upscaling von DVD und anderen SD Videoinhalten nach 4K, Full HD (1080p) und anderen HD Auflösungen
- Automatische Bildrate: Ausgabe von Videos mit originaler Bildrate zur Gewährleistung einer absolut flüssigen Wiedergabe für sämtliche Inhaltsarten
- Automatische Auflösung: Erhalten Sie die bestmögliche Videoqualität beim Anschluss von erweiterten Fernseher / Videoverarbeitungsgeräten
- Dune Network Wiedergabebeschleunigung: Spezielle Optimierungen gewährleisten die beste Netzwerk wiedergabeleistung und eine flüssige Wiedergabe sämtlicher unterstützter Medieninhalte über jedes Netzwerkprotokoll (darunter NFS und SMB)
- Integrierte NAS Funktion: Greifen Sie auf Dateien auf angeschlossenen Speichergeräten (HDD, USB Laufwerk) über das lokale Netzwerk (via SMB, FTP, UPnP/DLNA) zu
- Wi-Fi Access Point: Nutzen Sie den Media Player als Wi-Fi Access Point und Internet Router
- IP Steuerung: Steuern Sie den Media Player über PC oder iOS/Android Mobilgeräte und integrieren Sie ihn in verschiedene Smart Home Umgebungen
- iOS und Android Apps: Nutzen Sie eine Vielzahl von verfügbaren Anwendungen für iOS/Android Mobilgeräte.

## Lieferumfang

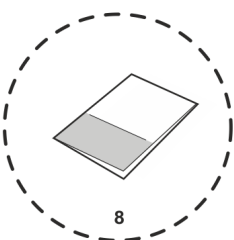
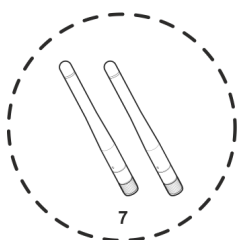
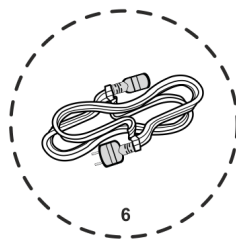
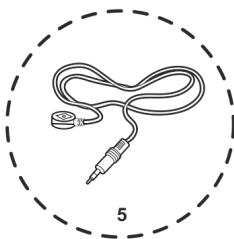
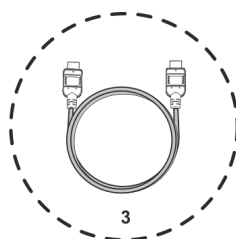
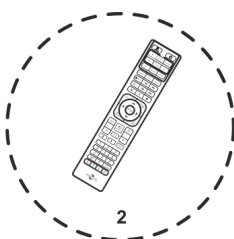
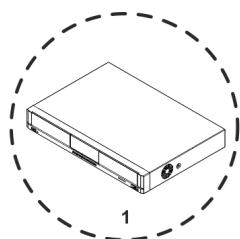

1. Dune HD Duo 4K Media Player
2. Fernbedienung
3. HDMI Kabel
4. Ethernetkabel
5. IR Verlängerungskabel
6. Stromkabel
7. 2 x Wi-Fi Antennen
8. Benutzerhandbuch

HINWEIS: Im Lieferumfang könnten je nach Player Konfiguration, Region und Händler weitere Artikel (optional) enthalten sein.

## Vorderseite

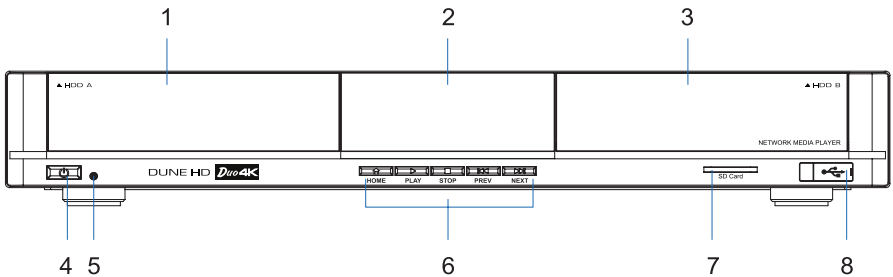

- |                     |                     |                        |
|---------------------|---------------------|------------------------|
| 1. Linkes HDD Rack  | 4. An-/Aus-Taste    | 7. SD Kartensteckplatz |
| 2. Display          | 5. LED-Anzeige      | 8. USB 2.0 Host        |
| 3. Rechtes HDD Rack | 6. Steuerungstasten |                        |

## Rückseite

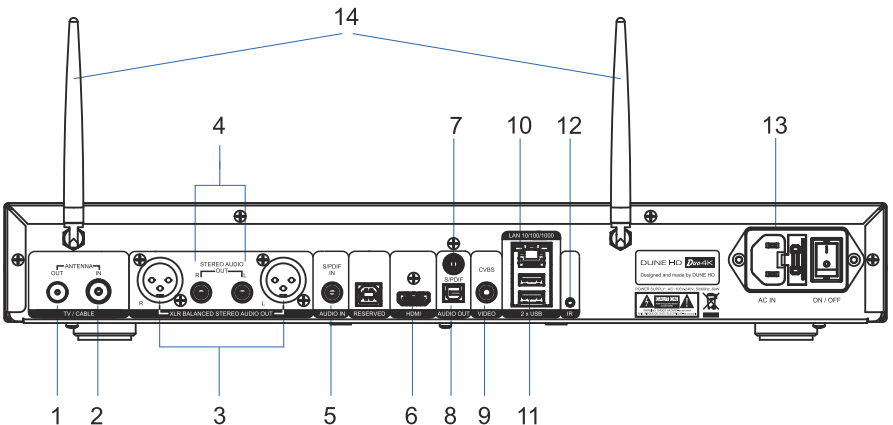

- |  |                                  |
|--|----------------------------------|
| 1. DVB-T/T2/C RF Eingang (optional)          | 8. Optischer S/PDIF Audioausgang |
| 2. DVB-T/T2/C RF Schleifenausgang (optional) | 9. Composite Videoausgang        |
| 3. XLR balancierter Analog Stereoausgang     | 10. Ethernet 10/100/1000         |
| 4. Analog Stereoausgang                      | 11. 2 x USB 2.0 Host             |
| 5. Koaxial S/PDIF Audioeingang               | 12. IR Verlängerungsanschluss    |
| 6. HDMI Ausgang                              | 13. 100V-240V Netzeingang        |
| 7. Koaxial S/PDIF Audioausgang               | 14. Wi-Fi Antennen               |

## Fernbedienung

- LICHT — Hintergrundbeleuchtung der Fernbedienung ein-/ausschalten.
- EIN/AUS — den Player ein-/ausschalten.
- TV Abschnitt (OBEN, UNTER, AV IN, TV INFO, TV EIN/AUS, EINSTELLEN) — programmierbare Tasten zur Steuerung des Fernsehers oder anderer externer Geräte; verwenden Sie die EINSTELLEN Taste, um den anderen 5 Tasten Funktionen zuzuweisen.
- TV, FILME, MUSIK — Schnelltasten für den direkten Zugriff auf Fernsehsender / Filme / Musikfunktionen (falls verfügbar).
- ► (WIEDERGABE), || (PAUSE), STOPP, >>| (WEITER), |<< (ZURÜCK), >> (VORLAUF), << (RÜCKLAUF), AUFNAHME, ZOOM, UNTERTITEL, AUDIO, MODUS — Steuerung der Wiedergabe und einiger anderer Player Funktionen.
- Pfeile ◀ ▶ ▲ ▼, EINGABE, ZURÜCK, MENÜ OBEN, POP UP MENÜ, INFO — Haupttasten für die Steuerung des Players (navigieren durch die Elemente auf dem Bildschirm, das ausgewählte Element öffnen/verwenden, zur vorherigen Anzeige zurückgehen, das Hauptmenü aufrufen, Popup-Menü mit Aktionen für das ausgewählte Element oder dem aktuellen Status des Players anzeigen/ausblenden, Informationen über das ausgewählte Element dem aktuellen Status des Players anzeigen/ausblenden, einige andere Player Funktionen steuern).
- V+/V- (Lauter / Leiser) — die Lautstärke anpassen.
- P+/P- (Seite nach oben / Seite nach unten) — in verschiedenen Listen nach oben und unten scrollen, zum nächsten/vorherigen Fernsehkanal wechseln, einige andere Player Funktionen steuern.
- STUMM — den Ton ein-/ausschalten.
- LETZTER — Wechsel zu zuvor angesehenen

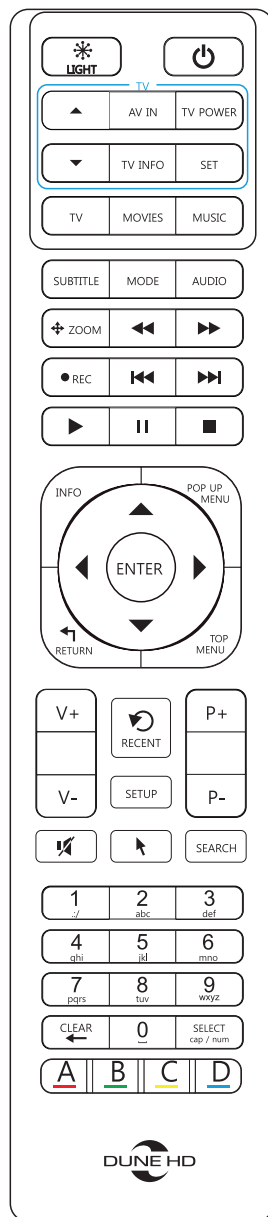



Kanälen/Filmen oder anderen letzten Elementen.

- EINRICHTUNG — Aufruf/Verlassen des Einrichtungsmenüs; Anpassung der Wiedergabeeinstellungen während der Wiedergabe.
- SUCHE — Zugriff auf Such- / Zeitsuchefunktionen.
- MAUS — Wechsel zu virtueller Maus (falls verfügbar).
- 0–9 — Eingabe von Zahlen oder Text; Steuerung einiger anderer Player Funktionen.
- LÖSCHEN — Löschen des zuletzt eingegebenen Zeichens, Löschen des ausgewählten Elements, Steuerung einiger anderer Player Funktionen.
- AUSWAHL — Wechsel in den Texteingabemodus, Hinzufügen des Elements zur Auswahlliste, Steuerung einiger anderer Player Funktionen.
- A (Rot), B (Grün), C (Gelb), D (Blau) — Steuerung verschiedener Player Funktionen.

## Installation

Stellen Sie sicher, dass sich um den Player für eine ausreichende Kühlung genug Platz befindet. Der Platz an jeder Seite sollte nicht weniger als 10 cm betragen. Wenn Sie den Player in einem geschlossenen Schrank installieren, achten Sie bitte auf eine ausreichende Belüftung im Inneren des Schanks.

Wenn Sie den Player an einem versteckten Ort installieren, z.B. einem geschlossenen Schrank, können Sie das IR Verlängerungskabel verwenden, um das Infrarotsignal von der Fernbedienung zum Player zu leiten.

## Erste Schritte

Stellen Sie sicher, dass Batterien in der Fernbedienung eingelegt sind.

Verbinden Sie den Player und Ihren Fernseher und andere A/V Geräte in einer entsprechenden Weise an. Nutzen Sie den HDMI Anschluss, um die bestmögliche Video- und Audioqualität zu erhalten. Schalten Sie den Player und sämtliche A/V Geräte vor dem Anschluss aus. Achten Sie darauf, dass der Fernseher und A/V Geräte für die Nutzung der entsprechenden Eingänge konfiguriert sind. Schließen Sie das Stromkabel an den Player an und schalten Sie den Player über den Ein-/Aus-Schalter an der Rückseite des Players ein. Der Player wird den Ladevorgang starten, was bis zu 1 Minute dauern kann. Während des Ladevorgangs wird das «DUNE HD» Logo auf dem Bildschirm des Fernsehers angezeigt.

Wenn das «DUNE HD» Logo beim Einschalten des Players nicht auf dem Bildschirm Ihres Fernsehers angezeigt wird, könnte dies auf ein Problem mit der Verbindung zwischen dem Player und des Fernsehers hinweisen oder dass ein falscher Videoeingang am Fernseher oder A/V Empfänger/Switch ausgewählt ist. Überprüfen Sie in diesem Fall die Kabel und die Einstellungen des Fernsehers oder A/V Empfängers/Switch, oder probieren Sie die Nutzung anderer Kabel oder einer anderen Möglichkeit für den Anschluss des Players an den Fernseher.

Wenn das «DUNE HD» Logo beim Einschalten des Players auf dem Bildschirm des Fernsehers angezeigt wird, aber das Bild verschwindet und das andere Bild nicht innerhalb von 10 Sekunden angezeigt wird, könnte dies darauf hinweisen, dass ein falscher Videoausgangsmodus im Player konfiguriert ist. Drücken Sie in diesem Fall auf die «MODUS» FB Tasten und anschließend auf eine der FB Tasten «1», «2», «3», «4» oder «5» für den Wechsel zu einem anderen Videoausgangsmodus (siehe «Schnelleinstellung des Videoausgangsmodus» für weitere Informationen).

Zum Schluss sollten Sie den Ersteinrichtungsassistenten sehen, der Ihnen die Erstkonfiguration des Players ermöglicht. Danach sollte die Hauptseite des Player Menüs angezeigt werden. Die Hauptseite zeigt Menüelemente an, mit denen Sie verschiedene Player Funktionen nutzen und auf sämtliche Speichergeräte und Netzwerklaufwerke zugreifen können, die an den Player angeschlossen sind.

Passen Sie die Player Einstellungen über das Menü «Einrichtung» an.

### **Schnelleinstellung des Videoausgangsmodus**

Die “MODUS” FB Taste ermöglicht die Schnelleinstellung des Videoausgangsmodus ohne das Einrichtungsmenü des Players aufrufen zu müssen. Diese Möglichkeit der Videoausgangskonfiguration könnte notwendig sein, wenn Sie kein Bild auf dem Bildschirm nach dem Anschluss des Players an Ihren Fernseher sehen.

Drücken Sie auf die “MODUS” FB Taste und anschließend auf eine der FB Tasten “1”, “2”, “3”, “4”, oder “5” zum Wechsel zu einem der folgenden

Videoausgangsmodi:

1. Composite PAL
2. Composite NTSC
3. HDMI, 480i, 60 Hz
4. HDMI, 720p, 60 Hz
5. HDMI, 1080i, 60 Hz

Wenn Sie ein Bild auf dem Bildschirm Ihres Fernsehers sehen, drücken Sie auf die "EINGABE" FB Taste und rufen Sie anschließend das Player Einrichtungsmenü auf, um bei Bedarf eine genauere Konfiguration des Videoausgangs durchzuführen.

**HINWEIS:** Der Vorgang der Schnelleinstellung des Videoausgangsmodus kann nicht während der Wiedergabe und in einigen anderen Fällen verwendet werden. Um zu gewährleisten, dass dieser Vorgang genutzt werden kann, schalten Sie den Player aus, anschließend wieder ein, und warten Sie ca. 1 Minute, um zu gewährleisten, dass der Ladevorgang des Players abgeschlossen ist. Drücken Sie danach auf die «STOPP» FB Taste, um sicherzustellen, dass die Wiedergabe gestoppt wird. Verwenden Sie anschließend die «MODUS» FB Taste.

## Nutzung von USB Laufwerken

Um ein USB Laufwerk zu nutzen, schließen Sie das USB Laufwerk an einen USB Port des Players an.

Der Player zeigt Elemente entsprechend den angeschlossenen USB Laufwerken im Abschnitt «Quellen» des Player Menüs an.

Wenn Sie ein USB Laufwerk anschließen, das sehr viel Strom verbraucht (z.B. USB HDD), verwenden Sie eine externe Stromversorgung für das USB Laufwerk. Der von den USB Ports des Players bereitgestellte Strom könnte für die korrekte Funktion des USB Laufwerks nicht ausreichen.

**HINWEIS:** Trennen Sie das USB Laufwerk nicht ab, wenn gerade Schreibvorgänge durchgeführt werden.

## Nutzung interner HDDs

Sie können eine oder zwei 3,5» SATA HDDs in den Player einsetzen.

Um eine HDD in den Player einzusetzen, öffnen Sie die HDD Rack Tür, setzen Sie die HDD in das HDD Rack ein und schließen Sie die HDD Rack Tür.

Der Player zeigt Elemente entsprechend den eingesetzten HDDs im Abschnitt «Quellen» des Player Menüs an.

**HINWEIS:** Einige HDD Modelle könnten eine Ausparung an ihrer Rückseite haben (in der Nähe der Anschlüsse), welche mit dem HDD Rack Mechanismus nicht kompatibel sein könnte. Es wird empfohlen, die Nutzung solcher HDD Modelle mit dem Player zu vermeiden. Wenn Sie ein solches HDD Modell nutzen, und die Rack Tür nicht geschlossen werden kann, versuchen Sie, die HDD auszuwerfen und erneut einzusetzen.

Es wird empfohlen, «grüne» HDD Modelle mit geringeren Umdrehungsgeschwindigkeiten, weniger Wärmeentwicklung und geringerem Stromverbrauch zu nutzen. Weitere Informationen finden Sie hier: [http://dune-hd.com/support/hw\\_compat/](http://dune-hd.com/support/hw_compat/)

Wenn Sie eine interne HDD entfernen möchten, öffnen Sie die HDD Rack Tür und entfernen Sie die HDD. **HINWEIS:** Entfernen Sie die HDD nicht, wenn gerade Schreibvorgänge durchgeführt werden.

## Nutzung von SD Speicherkarten

Um eine SD Speicherkarte zu nutzen, setzen Sie die Speicherkarte in den SD Karteneinschub des Players ein.

Der Player zeigt Elemente entsprechend der eingesetzten SD Speicherkarte im Abschnitt «Quellen» des Player Menüs an.

Einige SD Speicherkarten könnten vom Player nicht erkannt werden oder nicht richtig funktionieren. Nutzen Sie in dem Fall andere Modelle von SD Speicherkarten.

**HINWEIS:** Entfernen Sie die SD Speicherkarte nicht, wenn gerade

Schreibvorgänge durchgeführt werden.

## HDD formatieren

Wenn Sie eine on den Player eingesetzte HDD formatieren möchten, wählen Sie das HDD Element im Abschnitt «Quellen» des Player Menüs, drücken Sie auf die «INFO» FB Taste und wählen Sie “Laufwerk formatieren” (um das gesamte Laufwerk zu formatieren) oder “Partition formatieren” (um nur eine bereits bestehende Laufwerkspartition zu formatieren). Wählen Sie anschließend das Dateisystem: wenn Sie die HDD nur mit dem Player nutzen möchten, ist “EXT3” normalerweise eine gute Wahl; wenn Sie die HDD an einen Windows PC anschließen möchten, ist “NTFS” normalerweise eine gute Wahl. Der Player wird das Laufwerk formatieren. Um eine unformatierte HDD zu formatieren, drücken Sie einfach auf die “EINGABE” FB Taste auf dem HDD Element.

**HINWEIS:** Um Laufwerke auf einem Windows PC zu nutzen, die vom Player mit dem “EXT2” oder “EXT3” Dateisystem formatiert wurden, müssen Sie möglicherweise zusätzliche Software wie z.B. “EXT2FSD” (<http://www.ext2fsd.com/>) auf dem PC installieren.

## Zugriff auf Netzlaufwerke

Um Netzlaufwerke über SMB oder das NFS Protokoll zu verbinden, rufen Sie den Abschnitt “Quellen” des Player Menüs auf, drücken Sie auf die “POP UP MENU” FB Taste und wählen Sie “Netzwerkordner erstellen” aus. Geben Sie anschließend die Parameter für das Netzlaufwerk an. Der Player wird ein Element entsprechend dem konfigurierten Netzlaufwerk auf der Hauptseite anzeigen. Um eine Liste mit Netzwerkressourcen zu durchsuchen, die über die SMB oder UPnP Protokolle verfügbar sind, verwenden Sie das “Netzwerkbrowser” Element im Abschnitt “Quellen” des Player Menüs.

**HINWEIS:** Wenn einige Netzwerkressourcen nicht vom Player angezeigt werden, müssen Sie möglicherweise einige Minuten lang warten und es anschließend erneut versuchen (oder drücken Sie auf die “POP UP MENU” FB Taste und wählen Sie den “Aktualisieren” Befehl).

## Den Player ein- und ausschalten

Schalten Sie den Player mit dem Ein-/Aus-Schalter an der Rückseite des Players vollständig ein oder aus.

Drücken Sie auf die "EIN/AUS" FB Taste oder die "Ein/Aus" Taste an der Vorderseite, um den Player in den Standbymodus zu versetzen. Drücken Sie erneut auf einer dieser Tasten, um den Standbymodus zu beenden.

Je nach Player Einstellungen (siehe Player Einrichtungsmenü), könnten der «Hardware Standby» oder «Software Standby» Modus nicht verwendet werden.

Im «Hardware Standby» Modus wird der Stromverbrauch so weit reduziert, dass fast kein Strom mehr verbraucht wird.

Im «Software Standby» Modus gibt der Player kein Signal über den Videoausgang aus, aber funktioniert weiterhin. Wenn Sie zum Beispiel einige Speichergeräte an den Player angeschlossen haben, können Sie weiterhin über das Netzwerk auf sie zugreifen («NAS» Funktion des Players). Das Beenden des «Software Standby» Modus dauert nur wenige Sekunden. Wenn sich der Player im «Software Standby» Modus befindet, verbraucht er noch immer Strom. Es wird nicht empfohlen, den Player über einen längeren Zeitraum im «Software Standby» Modus zu lassen, wenn Sie ihn nicht benötigen.

**HINWEIS:** Nach dem vollständigen Ausschalten des Players oder Aufruf des «Hardware Standby» Modus wird empfohlen, etwa 1 Minute lang zu warten, bis er wieder eingeschaltet wird.

## Integrierte NAS (Network Attached Storage) Funktion

Der Player kann als Dateiserver eingesetzt werden, d.h. Sie können über das lokale Netzwerk mit den FTP und SMB Protokollen auf Speichergeräte zugreifen, die mit dem Player verbunden sind (interne HDD, USB Laufwerke). Sie können zum Beispiel Dateien direkt von einem PC oder anderem Gerät im lokalen Netzwerk auf den Player kopieren. Geben Sie auf einem Windows PC einfach «ftp://ip\_address» oder «\\ip\_address» in den Windows Explorer ein, wobei «ip\_address» die IP-Adresse des Players ist. Die IP-Adresse des Players finden Sie im Menü "Einrichtung / Information".

## Integrierte Wi-Fi Access Point Funktion

Der Player kann als ein Wi-Fi Access Point oder Wi-Fi Router eingesetzt werden. Das heißt, der Player kann sich via Ethernet mit dem Internet verbinden und sein eigenes Wi-Fi Netzwerk erstellen, welches von verschiedenen Geräten (wie z.B. Mobiltelefonen, Tablets, Notebooks, usw.) genutzt werden kann, um mit dem Player und gegenseitig zu kommunizieren und auf das Internet zuzugreifen. Wenn Sie dies verwenden möchten, aktivieren Sie die "Wi-Fi Access Point" Funktion im Menü "Einrichtung / Netzwerk".

## Meine Sammlung verwenden

Der Player verfügt über einen integrierten «Meine Sammlung» Dienst für die automatische Indizierung und nette Visualisierung von Filmsammlungen. Die Meine Sammlung Funktion ist über das «Meine Sammlung» Element oben im Hauptmenü verfügbar.

Um es zu verwenden, fügen Sie einen oder mehrere Ordner mit Filmen zu Meine Sammlung auf eine der folgenden Weisen zu: verwenden Sie die «Meine Sammlung / Sammlung verwalten / Ordner verwalten / Ordner hinzufügen...» Funktion, oder wählen Sie ein Laufwerk oder einen Ordner und drücken Sie auf die «POP UP MENÜ» FB Taste und wählen Sie anschließend die «Zu Meine Sammlung hinzufügen» Aktion oder schließen Sie einfach ein Laufwerk mit Filmen an den Player an und wählen Sie die «Zu Meine Sammlung hinzufügen» im angezeigten Dialog.

**HINWEIS:** Wenn Sie einen Ordner auf einem Netzlaufwerk hinzufügen möchten, stellen Sie zunächst sicher, dass das entsprechende Netzlaufwerk als «Netzwerkordner» im «Quellen» Menü hinzugefügt wurde. Einen Netzwerkordner hinzufügen: drücken Sie auf die «POP UP MENU» FB Taste im «Quellenmenü» und wählen Sie die «Neuer Netzwerkordner» Aktion oder wählen Sie eine SMB Freigabe im «Quellen / Netzwerkbrowser / Netzwerkorte» Menü und drücken Sie auf die «POP UP MENÜ» FB Taste und wählen Sie die «Als Netzwerkordner hinzufügen» Aktion aus.

Weitere Informationen finden Sie unter [http://dune-hd.com/support/my\\_collection](http://dune-hd.com/support/my_collection)

## Z-Wave verwenden

Der Player verfügt über ein Z-Wave Funkmodul für die Integration in Smart Home Systeme, die auf der Z-Wave Technologie basieren. Um die Z-Wave Funktion nutzen zu können, muss die «Z-Wave Controller» Anwendung installiert sein. Die Anwendung ist im Dune Store Katalog im Abschnitt «Anwendungen» verfügbar.

Weitere Informationen finden Sie unter <http://dune-hd.com/support/z-wave>

## Audioeingang verwenden

Um den koaxialen S/PDIF Audioeingang zu verwenden, schließen Sie an den koaxialen S/PDIF Audioausgang einer externen Audioquelle an.

## Lernen Fernbedienung

Der TV-Bereich auf der Fernbedienung verfügt über 5 lernfähige Tasten (UP, DOWN, AV IN, TV INFO, TV POWER), die zur Steuerung Ihres Fernsehers oder anderer Geräte programmiert werden können. Die Tasten werden durch IR-Signale erlernt von einer anderen IR-Fernbedienung.

Um diese Schaltflächen zu programmieren, Gehen Sie folgendermaßen vor:

1. Halten Sie die Taste «SET» auf der Fernbedienung gedrückt, bis die LED in der Nähe der Taste «POWER» auf der Fernbedienung leuchtet. Dies bedeutet, dass Ihr RC in den Lernmodus eingetreten ist.
2. Sie stecken Den IR-Emitter des anderen RC in 3-5 cm gegenüber dem IR-Empfänger des RC.
3. Halten Sie eine Taste auf der anderen Fernbedienung gedrückt, bis die LED auf Ihrem RC beginnt zu blinken. Dies bedeutet, dass Ihr RC das IR-Signal dieser Taste gelernt hat.
4. Drück eine Taste auf Ihrem RC (eine von 5 erlernbaren Tasten im TV-Bereich). Diese Taste wird programmiert, um das gerade erlernte IR-Signal zu erzeugen. Die LED an der Fernbedienung leuchtet wieder auf. Das bedeutet, dass Ihr RC wieder im Lernmodus steht.
5. Erlernen Sie andere Tasten Ihres RC auf die gleiche Weise wenn nötig (wiederholen Sie Schritte 3 und 4).
6. Drücken Sie die Taste «SET» auf Ihrem RC erneut, um den Lernmodus zu



verlassen.

## Einschränkungen

Die Kompatibilität des Players mit einer bestimmten Hardware (A/V Geräte, Netzwerkgeräte, Festplatten, usw.) könnte von verschiedenen Faktoren abhängen (insbesondere Hardware Modell, Einzelheiten der Hardware Installation und Nutzung, Konfiguration des Players und der Hardware, usw.). Wenn der Player mit einer bestimmten Hardware nicht richtig funktioniert, versuchen Sie, die Konfiguration des Players oder der Hardware anzupassen, die Hardware auf eine andere Weise zu verwenden oder eine Hardware zu verwenden.

Die Kompatibilität des Players mit bestimmten Medieninhalten (Dateien, CDs, usw.) könnte von verschiedenen Faktoren abhängen (Einzelheiten der Codierung des Medieninhalts, Einzelheiten der Konfiguration des Players, usw.). Wenn der Player bestimmte Medieninhalte nicht richtig wiedergibt, versuchen Sie, die Konfiguration des Players anzupassen, oder versuchen Sie die Medieninhalte in einer anderen Codierung zu verwenden.

## Aktualisierung Ihres Players und weitere Informationen erhalten

Hier finden aktualisierte Versionen der Player Firmware (welche Player Funktionen verbessern die Möglichkeiten des Players verbessern könnten):  
<http://dune-hd.com/firmware/>

Sie können den Player auch mit dem Internet verbinden und die Online Firmware Upgrade Funktion im Menü "Einrichtung / Diverses / Firmware Upgrade" nutzen.

Hier finden Sie detailliertere und aktualisierte Dokumentationen und Informationen über die Nutzung des Players:

<http://dune-hd.com/manuals/>

<http://dune-hd.com/support/>

<http://dunehd-europe.com/support/>

## 簡介

Dune HD Duo 4K是一款全尺寸的4K網路媒體播放器。此播放器採用Sigma Designs公司著名的SMP8758 Hi-End晶片，具有專業級圖像品質、發燒級硬體、高級媒體播放功能、高級連接與整合選項、智能家庭（Smart Home）支援。

這套設備配備兩個熱插拔3.5 SATA HDD硬碟機架，每個機架可支援高達10TB + HDD；三個USB連接埠、SD卡插槽、1Gbit乙太網路、802.11ac雙頻2T2R Wi-Fi、內建DVB-T/T2/C調諧器（非美國版本）、內建Z-Wave控制器。

此外，Dune HD Duo 4K還具有各種先進的發燒級功能，包括著名的ESS SABRE32 Reference DAC（ES9018K2M）、XLR平衡立體聲音頻輸出、S/PDIF音頻輸入。

此媒體播放器樹立一個家庭娛樂的全新典範，可支援大多數的數位音頻與視頻格式，包括具有十億種色彩（10位元彩色編碼）的最新一代HEVC視頻編解碼；所有新一代3D視頻標準，諸如MVC、並排格式（Side-by-Side）和上下格式（Top-and-Bottom）；高達24位元/192 KHz高解析度的發燒（Audiophile）HD音頻；及高達DSD512的超級音頻光碟（SACD）、等等。

## 主要功能

- 高端媒體處理器：採用著名的高端媒體處理器供應商提供的Sigma Designs SMP8758晶片，具有全新的雙核ARM CPU（較先前的CPU更強4倍）
- 4K視頻播放：以各種流行格式（包括H.265 10位元）解碼的4K視頻內容（最高4Kp30）
- 4K視頻輸出：將像素對像素精度的4K內容輸出到4K電視
- SD/HD至4K轉換：將SD/HD內容的解析度自動增加至4K
- VXP：任何內容的最佳圖像品質的專業級視頻處理引擎
- HEVC：播放利用最新H.265編解碼進行編碼的視頻（2倍圖像品質提高超過H.264）
- 10位元色彩編碼：播放利用最新10位元H.265標準進行編碼的視頻
- 藍光（Blue-ray）選單：您可自行決定是否使用全藍光選單導覽或使用簡單的BD Lite選單
- 全真24p輸出：因為完全支援24p（23.976）訊框率，可確保完全順暢播放好萊塢電影

- 高級媒體播放器：採用MKV和其他新一代視頻檔案格式播放視頻，包括採用高位元率（100 Mbit/s +）的高品質4K和HD
- 3D視頻：播放所有流行的3D視頻格式，包括MVC、SBS、Top/Bottom
- HD音頻：輸出錄音室品質高傳真音軌（Dolby TrueHD、DTS HD MA）到您的A/V接收器
- Dolby Atmos 3D音頻：利用杜比全景聲（Dolby Atmos）的直通能力來使用Dolby最新一代的3D音頻格式
- 高端音樂：採用各種高端音頻格式（FLAC、Monkey's Audio APE、WAV/PCM、Super Audio CD等等）播放非常高品質（高達192 KHz/24位和DSD512）的音樂檔案
- 超級音頻CD：播放各種格式（ISO、DFF、DSF；立體聲DSD、多聲道DSD、立體聲DST）的高品質SACD音樂檔案
- 網路播放器：連接到區域網路，並透過UPnP/DLNA、SMB或NFS從PC或NAS直接播放內容
- 硬碟播放器：播放儲存在任何容量大小的任何硬碟（內建型、USB、NAS）的內容（包括最新一代6TB + HDD型號）
- 具有熱插拔功能的兩個硬碟機架：輕鬆且快速插入及更換幾乎無限儲存容量擴充的內部3.5" SATA硬碟
- 靜音冷卻：由於120mm高端超低噪音風扇，內部硬碟將可保持高效能靜音冷卻
- 內建儲存裝置：符合應用程式與系統需求的8GB閃存記憶體
- USB連接埠：方便連接USB硬碟、USB閃存驅動器、USB讀卡器、USB集線器及其他USB裝置
- SD卡插槽：方便使用SD記憶卡
- 全系列A/V輸出連接器：HDMI輸出、S/PDIF光纖音頻輸出、S/PDIF同軸音頻輸出、類比立體聲音頻輸出、複合視頻輸出
- 1Gbit乙太網路連接埠：確保電纜連接到區域網路時能有最佳效能
- 具有2.4和5.0 GHz兩者的支援與2T2R（兩個天線）的 802.11ac Wi-Fi：確保透過空氣介面連接到區域網路時能有最佳效能
- DVB-T/T2/C調諧器（選用）：觀賞及錄製高達4K視頻解析度與HEVC支援的數位地面或有線電視頻道（免費廣播）
- 紅外線遙控訊號傳送器（IR extender）：透過外接紅外線電眼（IR eye），在需要時可輕鬆組織媒體播放器的隱藏安裝
- Control4：透過即用型Control4驅動器，可無縫整合在採用Control4技術的智能家庭安裝
- Z-Wave（選項）：使用內建Z-Wave控制器來建置採用Z-Wave技術的智能家庭系統

## 發燒友功能

- 發燒級音頻DAC：使用著名的ESS SABRE32 Reference DAC (ES9018K2M) 的音頻品質
- 雙音頻輸出：使用標準立體聲RCA連接器或平衡XLR連接器
- XLR平衡立體聲輸出：使用專業超低噪音類比音頻連接
- 電隔離連接器：具備降低所有S/PDIF數位音頻連接器的噪音與抖動的優點
- 音頻輸入：S/PDIF

## 其他功能

- IPTV：觀賞及錄製IPTV頻道
- 網際網路廣播：收聽及錄製網路廣播電台
- 應用程式：透過Dune Store或第三方的附加功能，能夠輕鬆安裝各種應用程式與插件
- 檔案瀏覽器：方便而具有強大的檔案管理功能（複製、移動、刪除、重新命名、整理、排序）的檔案瀏覽器
- 播放清單：在資料夾建立播放清單或使用您自己的播放清單，具備重複和隨機播放功能
- 自動唱片點唱機（Jukebox）：使用各種自動唱片點唱機應用程式，將您的媒體收藏組織成帶有封面藝術瀏覽的方便的使用者界面
- 自訂用戶界面：使用各種用戶界面、自訂選項與自動點唱機應用程式
- 網際網路瀏覽器：使用內建網路瀏覽器，利用電視檢視網站
- HLS：使用Apple HLS調適位元率流協定來確保最佳網際網路視頻品質
- DASH：使用MPEG-DASH調適位元率流協定來存取最新一代的網際網路視頻服務
- 視頻輸出靈活性：採用任意解析度（從SD到4K）與訊框率（從24p到60）的輸出視頻
- 視頻升級：將DVD與任何其他SD視頻內容升級到高品質的4K、全HD（1080p）及其他HD解析度
- 自動訊框率：輸出原始訊框率的視頻，確保各種內容的絕對順暢播放
- 自動解析度：在连接到高級電視/視頻處理設備時，取得最高可能的視頻品質
- Dune網路播放加速器：特殊優化，確保最佳等級網路播放效能，並透過任何網路協定（包括NFS和SMB）來啟用順暢播放任何支援的媒體內容類型

- 內建NAS功能：從區域網路（透過SMB、FTP、UPnP/DLNA）存取在儲存裝置（HDD、USB驅動器等）的檔案
- Wi-Fi接收點：將媒體播放器當作Wi-Fi接收點與網際網路路由器使用
- IP控制：從PC或iOS/Android行動裝置控制媒體播放器，並與各種智能家庭系統環境進行整合
- iOS和Android應用程式：使用iOS/Android行動裝置的各種可用的隨播應用程式

## 套件內容

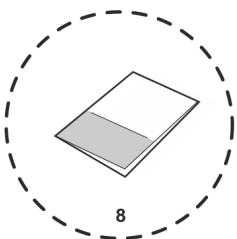
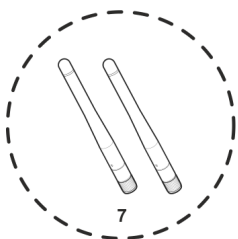
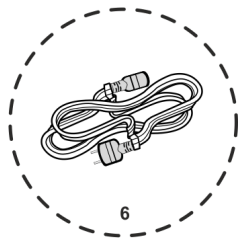
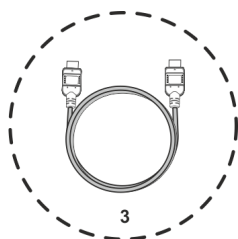
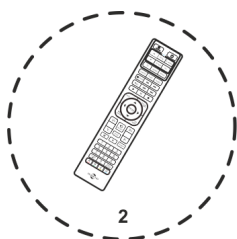
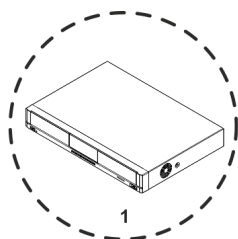

1. Dune HD Duo 4K媒體播放器
2. 遙控器
3. HDMI電纜
4. 乙太網路電纜
5. 紅外延長電纜
6. 電源線
7. 2個Wi-Fi天線
8. 使用手冊

注意：根據播放器組態、區域與分配器，附加項目（選用）可能包含在您的套件中。

## 面盤

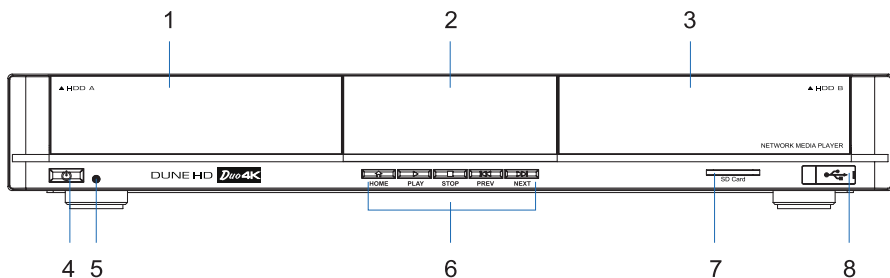

- |                 |           |              |
|-----------------|-----------|--------------|
| 1. 左硬碟 (HDD) 機架 | 4. 開/關按鈕  | 7. SD卡插槽     |
| 2. 顯示器          | 5. LED指示燈 | 8. USB 2.0主機 |
| 3. 右硬碟 (HDD) 機架 | 6. 控制按鈕   |              |

## 背盤

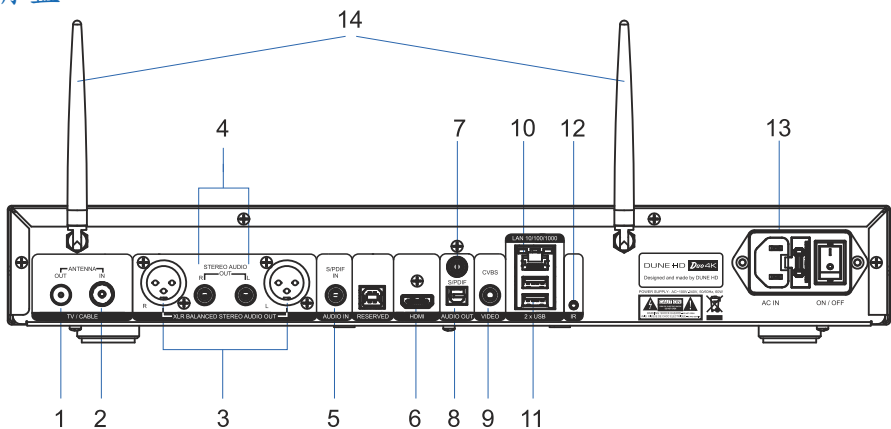

- |                           |                                     |
|---------------------------|-------------------------------------|
| 1. DVB-T/T2/C RF輸入 (選用)   | 8. 光纖S/PDIF音頻輸出                     |
| 2. DVB-T/T2/C RF環路輸出 (選用) | 9. 複合視頻輸出                           |
| 3. XLR平衡類比立體聲輸出           | 10. 乙太網路10/100/1000                 |
| 4. 類比立體聲輸出                | 11. 2個USB 2.0主機                     |
| 5. 同軸S/PDIF音頻輸入           | 12. 紅外線遙控訊號傳送器<br>(IR extender) 連接埠 |
| 6. HDMI輸出                 | 13. 100V-240V交流輸入                   |
| 7. 同軸S/PDIF音頻輸出           | 14. Wi-Fi天線                         |

## 遙控器

- 背光燈 (LIGHT) — 打開/關閉遙控器背光。
- 電源開關 (POWER) — 打開/關閉播放器。
- 電視功能區 (UP、DOWN、AV IN、TV INFO、TV POWER、SET) — 用於控制電視或其他外部設備的可編程按鈕；使用SET按鈕學習其他5個按鈕。
- 電視、電影、音樂 — 快速鍵可快速接取電視頻道/電影/音樂功能（如果有的話）。
- ► (PLAY)、|| (PAUSE)、STOP, >> (NEXT)、| << (PREV)、>> (FWD)、<< (REW)、REC、ZOOM、SUBTITLE、AUDIO、MODE — 控制播放及某些其他播放器功能。
- 箭頭◀▶▲▼、ENTER、RETURN、TOP MENU、POP UP MENU、INFO — 用於控制播放器的主按鈕（在螢幕上導覽各項目、打開/使用目前選定項目、返回前一畫面、前往主選單、顯示/隱藏作用於目前選定項目或目前播放器狀態的彈出式選單，顯示/隱藏有關目前選定項目或目前播放器狀態的資訊，控制某些其他播放器功能）。
- V+/V-（增大音量/減小音量）— 調整音量。
- P+/P-（頁面向上/頁面向下）— 向上及向下捲動各種清單、切換到下一/前一個電視頻道、控制其他播放器功能。
- 靜音 — 打開/關閉聲音。
- 最近觀賞頻道 (RECENT) — 切換到最近觀賞的頻道/電影或其他最近觀賞的項目。
- 設定選單 (SETUP) — 進入/離開設定選單；在播放期間調整播放設定。
- 搜尋 (SEARCH) — 接取搜尋/時間搜尋功能。
- 滑鼠 (MOUSE) — 切換虛擬滑鼠（如果可用）。
- 0-9 — 輸入數字與文字；控制某些其他播放器功能。
- 刪除文字 (CLEAR) — 刪除最後輸入的字元、刪除目前選定項目、控制某些其他播放器功能。
- 選擇 (SELECT) — 切換文字輸入模式、將項目添加到選擇清單、控制某些其他播放器功能。

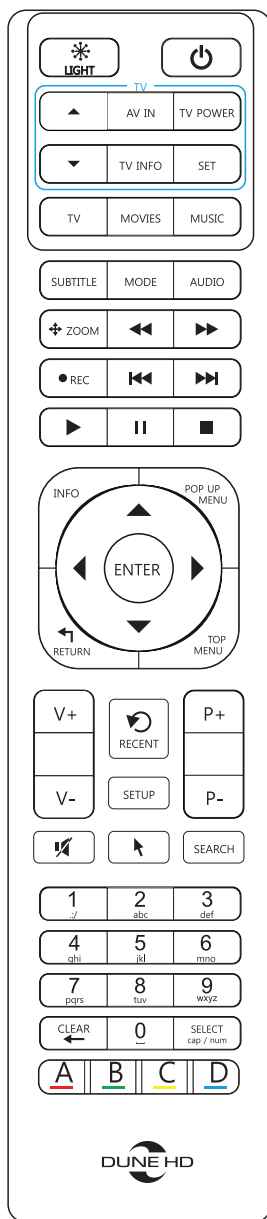



- A (紅色)、B (綠色)、C (黃色)、D (藍色) — 控制各種播放器功能。

## 安裝

確保播放器周圍有足夠的空間進行散熱。每側的空間不應小於10公分。將播放器安裝在封閉式機櫃時，請確保機櫃內有適當的空氣流通和冷卻作用。將播放器安裝在隱藏位置（例如封閉式機櫃）時，可使用紅外線延長線纜，使遙控器能將紅外信號傳送給播放器。

## 開始使用

確保遙控器已安裝電池。

採取適當方式將播放器連接到電視及其他A/V設備。利用HDMI連接以取得最佳的視頻和音頻品質。請務必先關閉播放器和所有相關的A/V設備然後再連接。確保您的電視和其他A/V設備已完成組態設定，能夠使用正確的輸入。將電源線連接到播放器，然後使用在播放器背盤端的電源開關打開播放器。播放器將執行其初始載入過程，此過程可能需要約1分鐘。在載入過程中，電視螢幕會顯示「DUNE HD」標誌。

如果您在打開播放器時電視螢幕沒有顯示「DUNE HD」標誌，這表示播放器與電視兩者間的連接可能有問題，或者是在電視或A/V接收器/開關選擇了錯誤的視頻輸入。因此，請重新檢查電纜和電視或A/V接收器/開關的設定，或嘗試使用不同的電纜、或其他將播放器連接到電視機的方式。

如果您在打開播放器時電視螢幕有顯示「DUNE HD」標誌，但圖像消失，然後在至少10秒鐘內沒有出現其他圖像，這可能代表播放器使用了錯誤的視頻輸出模式。因此，按下「MODE」RC按鈕，然後按下RC按鈕「1」、「2」、「3」、「4」、或「5」當中的其中一個按鈕，以切換到不同的視頻輸出模式（有關更多詳細資訊，請參閱「快速設定視頻輸出模式」的內容說明）。

最後，您應會看到初始設定精靈，這允許您執行初始播放器組態。然後，您會看到播放器選單的主畫面。主畫面顯示允許使用不同播放器功能及存取連接播放器的所有儲存裝置與網路驅動器的選單項目。

若有需要，可利用「設定」選單來調整播放器設定。

## 快速設定視頻輸出模式

「MODE」 RC按鈕讓您不必進入播放器設定選單便可快速設定視頻輸出模式。將播放器連接到電視後，如果螢幕上沒有顯示圖像，有可能需要使用這種視頻輸出組態的方式。

按下「MODE」RC按鈕，然後按下RC按鈕「1」、「2」、「3」、「4」、或「5」當中的其中一個按鈕，以分別切換到下列視頻輸出模式當中的一個：

1. PAL複合視頻信號
2. NTSC複合視頻信號
3. HDMI、480i、60Hz
4. HDMI、720p、60 Hz
5. HDMI、1080i、60 Hz

看到電視螢幕顯示圖像後，按下「ENTER」RC按鈕，並於需要時，前往播放器設定選單，執行更精確的視頻輸出模式組態設定。

注意：在播放期間及某些其他情況，無法使用快速設定視頻輸出模式的程序。若要確保可使用此程序，請關閉播放器，然後再打開播放器，接著等待約1分鐘，以確保播放器下載完成。然後，按下「STOP」RC按鈕，確定停止播放後，再使用「MODE」RC按鈕。

## 使用USB驅動器

若要使用USB驅動器，請將USB驅動器連接到播放器的USB連接埠。播放器會在播放器選單的「來源」區顯示對應於附加USB驅動器的項目。當連接需要大量電源的USB驅動器（例如USB HDD）時，請使用USB驅動器使用的外部電源。播放器的USB連接埠提供的功率可能不足以使USB驅動器正常運作。

注意：在進行某些寫入操作時，請勿切斷或關閉USB驅動器。

## 使用內部硬碟

您可將一個或兩個3.5 SATA硬碟插入播放器。若要將硬碟插入播放器，請打開硬碟機架門，將硬碟插入硬碟機架，然後關閉

硬碟機架門。

播放器會在播放器選單的「Sources (來源)」區顯示對應於插入硬碟的項目。

注意：某些硬碟機型在其背面（接近連接器）處可能有凹口，這可能無法搭配硬碟機架的結構使用。建議勿將這類硬碟機型使用在這款播放器。使用這類硬碟機型時，如果硬碟機架門無法關閉，請嘗試退出並重新插入硬碟。

建議使用具有小RPM值、小散熱與小功率消耗的「綠色」硬碟機型。有關更多詳細資訊，請參閱：[http://dune-hd.com/support/hw\\_compat/](http://dune-hd.com/support/hw_compat/)

若要取下內建硬碟，請打開硬碟機架門並取出硬碟。注意：在進行某些寫入操作時，請勿取出硬碟。

## 使用SD記憶卡

若要使用SD記憶卡，請將記憶卡插入播放器的SD卡插槽。

播放器會在播放器選單的「Sources (來源)」區顯示對應於附加SD記憶卡的項目。

某些SD記憶卡可能無法由播放器識別或可能無法正確運作；因此，請使用其他型號的SD記憶卡。

注意：進行某些寫入操作時，請勿退出SD記憶卡。

## 格式化硬碟

若要格式化連接到播放器的硬碟，請在播放器選單的「Sources (來源)」區選擇硬碟項目，按下「INFO」RC按鈕，並選擇「Format Disk (格式化磁碟)」(格式化整個磁碟)或「Format Partition (格式化劃分磁區)」(僅格式化現有的磁碟劃分磁區)。然後，選擇檔案系統類型：如果只使用 搭配播放器的硬碟，「EXT3」通常會是不錯的選擇；如果要將硬碟連接到Windows PC，「NTFS」通常會是不錯的選擇。播放器將會格式化磁碟。若要格式化未格式化的硬碟，只需在硬碟項目，按下「ENTER」RC按鈕。

注意：若要在Windows PC端使用由播放器進行格式化而成的「EXT2」或「EXT3」檔案系統之硬碟，您可能需要在PC端安裝其他軟體，例如EXT2FSD (<http://www.ext2fsd.com/>)。

## 存取網路驅動器

若要使用SMB或NFS協定來連接網路驅動器，請前往播放器選單的「Sources（來源）」區，按下「POP UP MENU（彈出選單）」RC按鈕，選擇「Create Network Folder（建立網路資料夾）」，然後根據需要輸入網路驅動器的參數。播放器會在主畫面顯示對應於組態網路驅動器的項目。若要透過SMB或UPnP協定來瀏覽可存取網路資源的清單，請使用在播放器選單的「Sources（來源）」區的「Network Browser（網路瀏覽器）」項目。

注意：如果播放器沒有顯示某些網路資源，您可能需要等待數分鐘，然後重新嘗試（或按下「POP UP MENU（彈出選單）」RC按鈕，並選擇「Refresh（更新）」指令）。

## 打開及關閉播放器

若要完全打開播放器及關閉播放器，請使用在播放器背盤的電源開關。若要使播放器處於待機模式，請按下在面盤的「POWER（電源）」RC按鈕或「on/off（開/關）」按鈕。若要退出待機模式，請重新按下這些按鈕。

可根據播放器設定值（請參見播放器設定選單）來使用「hardware standby（硬體待機）」或「software standby（軟體待機）」模式。

在「hardware standby（硬體待機）」模式中，是幾乎完全斷電的，播放器幾乎不會消耗功率。

在「software standby（軟體待機）」模式中，播放器不會在視頻輸出產生信號，但仍然會運作。例如，如果您有某些儲存裝置連接到播放器，您仍然可透過網路（播放器的「NAS」功能）來存取儲存裝置。退出「software standby（軟體待機）」模式只需花數秒鐘時間。當播放器處於「software standby（軟體待機）」模式，仍然會消耗大量功率。當不需要使用時，不建議將播放器保持在「software standby（軟體待機）」模式。

注意：完全關閉播放器或將播放器置於「hardware standby（硬體待機）」模式後，建議先等待約1分鐘，再重新打開播放器。

## 內建網路連接儲存（NAS，Network Attached Storage）功能

播放器可當作檔案伺服器使用，即是，您可利用FTP和SMB協定從區域網路

存取連接播放器的儲存裝置（內部硬碟、USB驅動器）。例如，您可將檔案從PC或在區域網路的其他裝置直接複製到播放器。於Windows PC上，只需在Windows Explorer鍵入「ftp://ip\_address」或「\\ip\_address」，其中「ip\_address」是播放器的IP位址。在「Setup/Information（設定／資訊）」選單中，可找到有關播放器的IP位址。

## 內建Wi-Fi接取點功能

播放器可當作Wi-Fi接取點或Wi-Fi路由器使用。即是，播放器可透過乙太網路連接到網際網路，並建立能夠於各種裝置（諸如，行動電話、平板電腦、筆記型電腦、等等）使用的自己的Wi-Fi網路，從而與播放器彼此通信，並接取網路。若要使用此功能，請在「Setup/Network（設定／網路）」選單中，啟用「Wi-Fi access point（Wi-Fi接取點）」功能。

## 使用「我的收藏」功能

播放器具有一個內建的「My Collection（我的收藏）」服務，可自動檢索並使電影收藏具良好的視覺化效果。透過在主選單頂端的「My Collection（我的收藏）」項目，可使用「My Collection（我的收藏）」功能。

若要使用「My Collection（我的收藏）」，透過以下任一方式，將包含您喜歡的電影的一個或多個資料夾新增到「My Collection（我的收藏）」：使用「My Collection/Collection Management/Manage folders/Add folder...（我的收藏／收藏管理／管理資料夾／新增資料夾...）」功能，或選擇一個磁碟機或資料夾，按下「POP UP MENU（彈出選單）」RC按鈕，然後選擇「Add to My Collection（新增到我的收藏）」，或只將存有電影的磁碟機附掛到播放器，並在出現的對話方塊中，選擇「Add to My Collection（新增到我的收藏）」。

注意：如果要在網路分享中新增一個檔案夾，請先確保在「Sources（來源）」選單中，已新增當作「network folder（網路資料夾）」使用的相對網路分享。若要新增一個網路資料夾：在「Sources（來源）」選單中，按下「POP UP MENU（彈出選單）」RC按鈕，並選擇「New Network Folder（新網路資料夾）」，或在「來源／網路瀏覽器／網路位置」選單中，選擇SMB分享，並按下「POP UP MENU（彈出選單）」RC按鈕，然後選擇「Add as Network Folder（新增當作網路資料夾）」。

有關更多詳細資訊，請參閱[http://dune-hd.com/support/my\\_collection](http://dune-hd.com/support/my_collection)

## 使用Z-Wave功能

播放器擁有可與採用Z-Wave技術的智能家庭系統整合的內建Z-Wave無線模組。若要使用Z-Wave功能，應安裝「Z-Wave Controller」應用程式。應用程式可在「Applications (應用程式)」區的「Dune Store」目錄下取得。

有關更多詳細資訊，請參閱<http://dune-hd.com/support/z-wave>

## 使用音頻輸入

若要使用同軸S/PDIF音頻輸入，請將其連接到外部音源的同軸S/PDIF音頻輸出。

## 遙控器使用教學

DUO 4K 遙控器上的TV功能區部份，有五個可學習設定的按鈕 (UP, DOWN, AV IN, TV INFO, TV POWER)。這些按鈕可以經過學習設定後，控制您的電視和其他設備。而按鈕學習設定的方式，是透過紅外線信號，向其他的紅外線遙控器學習。

要設定這些按鈕，請執行以下步驟：

1. 長按DUO 4K遙控器上的»SET»按鈕直到電源鍵旁的 LED指示燈亮起。此時代表您的遙控器已進入學習模式。
2. 將您的DUO 4K遙控器與其他紅外線遙控器的紅外線發射器相對，並距離3-5公分。
3. 長按其他遙控器上，您想要使用在DUO 4K 遙控器上的功能按鈕，直到DUO 4K 遙控器上的LED指示燈開始閃爍。此時代表DUO 4K 遙控器已經接收到對方的紅外線信號，準備學習此一功能。
4. 按下DUO 4K 遙控器上其中一個TV功能區可學習設定的按鈕。此時，這個按鈕將會設定為剛剛您在電視遙控器上按下的按鈕功能。之後LED指示燈將會再次亮起。這代表DUO 4K 遙控器再次進入學習模式。
5. 重覆步驟3及步驟4，設定DUO 4K 遙控器上的其他可學習設定的按鈕。
6. 再次按下DUO 4K 遙控器上的»SET»鍵即可離開學習模式。

## 限制

播放器是否能夠搭配特定硬體（A/V設備、網路設備、磁碟機、等等）取決於各種因素（特定硬體機型、硬體安裝與使用的規定、播放器與硬體的組態、等等）。如果播放器無法正常搭配特定硬體使用，請嘗試調整播放器或硬體的組態，並嘗試以不同方式使用硬體，或嘗試使用其他硬體。

播放器是否能夠搭配特定媒體內容（檔案、磁碟、等等）取決於各種因素（媒體內容編碼的規定、播放器的組態的規定、等等）。如果播放器無法正確播放特定媒體內容，請嘗試調整播放器的組態，或嘗試使用以不同方式編碼的媒體內容。

## 更新您的播放器並取得更多相關資訊

請檢查播放器韌體的更新版本（此可改善播放器功能及擴充播放器的可能性）：  
<http://dune-hd.com/firmware/>

您也可將播放器連接到網際網路，並使用線上韌體升級功能，請參閱「Setup/Misc/Firmware Upgrade（設定/其他/韌體升級）」選單。

請至以下網站參閱更多有關播放器使用的詳細資料、最新文件與資訊：

<http://dune-hd.com/manuals/>

<http://dune-hd.com/support/>

<http://dunehd-europe.com/support/>



## 简介

Dune HD Duo 4K是一款全尺寸的4K网络媒体播放器。此播放器采用Sigma Designs公司著名的SMP8758 Hi-End芯片，具有专业级图像质量、发烧级硬件、高级媒体播放功能、高级连接与整合选项、智能家居（Smart Home）支持。

这套设备配备两个热插入3.5” SATA HDD硬盘机架，每个机架可支持高达10TB + HDD；三个USB端口、SD卡插槽、1Gbit以太网络、802.11ac双频2T2R Wi-Fi、内建DVB-T/T2/C调谐器（非美国版本）、内建Z-Wave控制器。

此外，Dune HD Duo 4K还具有各种先进的发烧级功能，包括著名的ESS SABRE32 Reference DAC（ES9018K2M）、XLR平衡立体声音频输出、S/PDIF音频输入。

此媒体播放器树立一个家庭娱乐的全新典范，可支持大多数的数字音频与视频格式，包括具有十亿种色彩（10位彩色编码）的最新一代HEVC视频编译码；所有新一代3D视频标准，诸如MVC、并排格式（Side-by-Side）和上下格式（Top-and-Bottom）；高达24位/192 KHz高分辨率的发烧（Audiophile）HD音频；及高达DSD512的超级音频光盘（SACD）、等等。

## 主要功能

- 高端媒体处理器：采用著名的高端媒体处理器供货商提供的Sigma Designs SMP8758芯片，具有全新的双核ARM CPU（较先前的CPU更强4倍）
- 4K视频播放：以各种流行格式（包括H.265 10位）译码的4K视频内容（最高4Kp30）
- 4K视频输出：将像素对像素精度的4K内容输出到4K电视
- SD/HD至4K转换：将SD/HD内容的分辨率自动增加至4K
- VXP：任何内容的最佳图像质量的专业级视频处理引擎
- HEVC：播放利用最新H.265编译码进行编码的视频（2倍图像质量提高超过H.264）
- 10位彩色编码：播放利用最新10位H.265标准进行编码的视频
- 蓝光（Blue-ray）选单：您可自行决定是否使用全蓝光选单导览或使用简单的BD Lite选单
- 全真24p输出：因为完全支持24p（23.976）帧率，可确保完全顺畅播放好莱坞电影



- 高级媒体播放器：采用MKV和其他新一代视频文件格式播放视频，包括采用高比特率（100 Mbit/s +）的高质量4K和HD
- 3D视频：播放所有流行的3D视频格式，包括MVC、SBS、Top/Bottom
- HD音频：输出录音室质量高传真音轨（Dolby TrueHD、DTS HD MA）到您的A/V接收器
- Dolby Atmos 3D音频：利用杜比全景声（Dolby Atmos）的直通能力来使用Dolby最新一代的3D音频格式
- 高端音乐：采用各种高端音频格式（FLAC、Monkey's Audio APE、WAV/PCM、Super Audio CD等等）播放非常高质量（高达192 KHz/24位和DSD512）的音乐文件
- 超级音频CD：播放各种格式（ISO、DFF、DSF；立体声DSD、多声道DSD、立体声DST）的高质量SACD音乐文件
- 网络播放器：连接到局域网络，并透过UPnP/DLNA、SMB或NFS从PC或NAS直接播放内容
- 硬盘播放器：播放储存在任何容量大小的任何硬盘（内建型、USB、NAS）的内容（包括最新一代6TB + HDD型号）
- 具有热插入功能的两个硬盘机架：轻松且快速插入及更换几乎无限储存容量扩充的内部3.5" SATA硬盘
- 静音冷却：由于120mm高端超低噪音风扇，内部硬盘将可保持高效能静音冷却
- 内建储存装置：符合应用程序与系统需求的8GB闪存内存
- USB端口：方便连接USB硬盘、USB闪存驱动器、USB读卡器、USB集线器及其他USB装置
- SD卡插槽：方便使用SD记忆卡
- 全系列A/V输出连接器：HDMI输出、S/PDIF光纤音频输出、S/PDIF同轴音频输出、模拟立体声音频输出、复合视频输出
- 1Gbit以太网网络端口：确保电缆连接到局域网络时能有最佳效能
- 具有2.4和5.0 GHz两者的支持与2T2R（两个天线）的 802.11ac Wi-Fi：确保透过空气接口连接到局域网络时能有最佳效能
- DVB-T/T2/C调谐器（选用）：观赏及录制高达4K视频分辨率与HEVC支持的数字地面或有线电视频道（免费广播）
- 红外线遥控讯号延长设备（IR extender）：透过外接红外接收眼（IR eye），在需要时可轻松实现媒体播放器的安装在隐蔽处
- Control4：透过即用型Control4驱动，可无缝整合在采用Control4技术的智能家居安装
- Z-Wave（选项）：使用内置Z-Wave控制器来建立采用Z-Wave技术的智能家居系统

## 发烧功能

- 发烧级音频DAC：使用著名的ESS SABRE32 参考级 DAC (ES9018K2M) 输出高品质的音频
- 双音频输出：使用标准立体声RCA输出端子或平衡XLR输出端子
- XLR平衡立体声输出：使用专业超低噪音模拟音频连接
- 电隔离连接器：具备降低所有S/PDIF数字音频连接器的噪音与抖动的优点
- 音频输入：S/PDIF

## 其他功能

- IPTV：观赏及录制IPTV频道
- 因特网广播：收听及录制网络广播电台
- 应用程序：透过Dune Store或第三方的附加功能，能够轻松安装各种应用程序与插件
- 文件浏览器：方便而具有强大的文件管理功能（复制、移动、删除、重新命名、整理、排序）的文件浏览器
- 播放列表：在文件夹建立播放列表或使用您自己的播放列表，具备重复和随机播放功能
- 自动唱片点唱机（Jukebox）：使用各种自动唱片点唱机应用程序，将您的媒体收藏组织成带有封面艺术浏览的方便的使用者界面
- 自定义用户界面：使用各种用户界面、自定义选项与自动点唱机应用程序
- 因特网浏览器：使用内建网络浏览器，利用电视检视网站
- HLS：使用Apple HLS调适比特率流协议来确保最佳因特网视频质量
- DASH：使用MPEG-DASH调适比特率流协议来访问最新一代的因特网视频服务
- 视频输出灵活性：采用任意分辨率（从标清到4K）与帧率（从24p到60）的输出视频
- 视频倍线：将DVD与任何其他标清视频内容倍线到高质量的4K、全高清（1080p）及其他高清分辨率
- 自动帧率：输出原始帧率的视频，确保各种内容的绝对顺畅播放
- 自动分辨率：在连接到高级电视/视频处理设备时，取得最高可能的视频质量
- Dune网络播放加速器：特殊优化，确保最佳等级网络播放效能，并透过任何网络协议（包括NFS和SMB）来启用顺畅播放任何支持的媒体内容类型
- 内建NAS功能：从局域网络（透过SMB、FTP、UPnP/DLNA）存取在储存装置

(HDD、USB驱动器等)的文件

- Wi-Fi接取点：将媒体播放器当作Wi-Fi接取点与因特网路由器使用
- IP控制：从PC或iOS/Android行动装置控制媒体播放器，并与各种智能家居系统环境进行整合
- iOS和Android应用程序：使用iOS/Android行动装置的各种可用的随播应用程序

## 包装内容

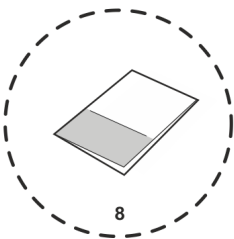
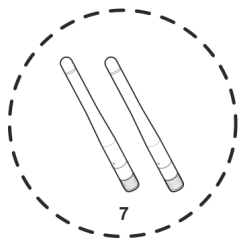
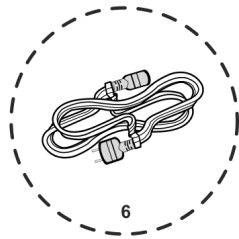
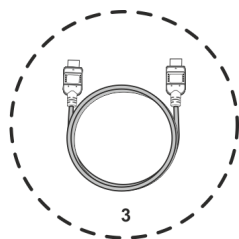
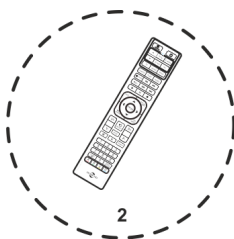
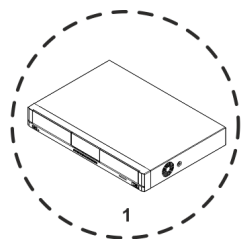

1. Dune HD Duo 4K媒体播放器
2. 遥控器
3. HDMI线
4. 局域网网线
5. 红外延长线
6. 电源线
7. 2个Wi-Fi天线
8. 使用手册

注意：根据播放器配置、销售区域与分销商情况，附加项目（选用）可能包含在您的套件中。

## 前面板

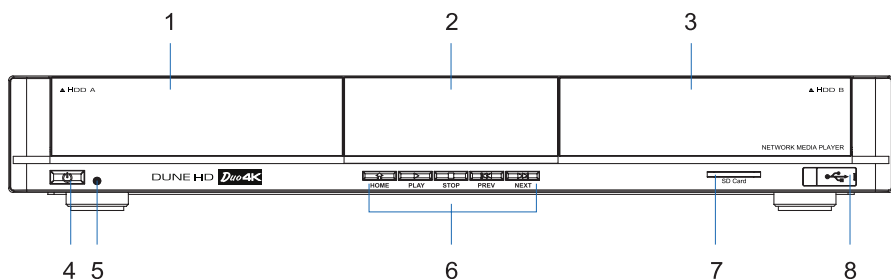

- |                 |           |                 |
|-----------------|-----------|-----------------|
| 1. 左硬盘 (HDD) 机架 | 4. 开/关按钮  | 7. SD卡插槽        |
| 2. 显示屏          | 5. LED指示灯 | 8. USB 2.0 主设备口 |
| 3. 右硬盘 (HDD) 机架 | 6. 控制按钮   |                 |

## 背板

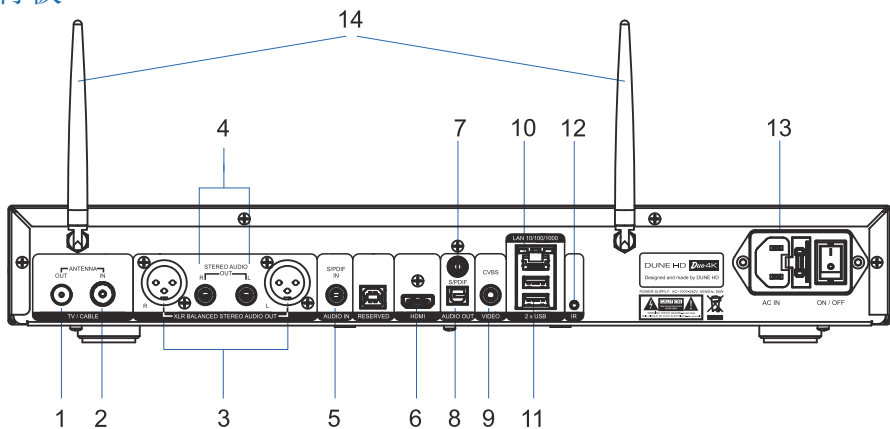

- |                           |                                 |
|---------------------------|---------------------------------|
| 1. DVB-T/T2/C RF输入 (选配)   | 8. 光纤S/PDIF音频输出                 |
| 2. DVB-T/T2/C RF环路输出 (选配) | 9. 复合视频输出                       |
| 3. XLR平衡模拟立体声输出           | 10. 以太网10/100/1000MB            |
| 4. 模拟立体声输出                | 11. 2个USB 2.0主设备                |
| 5. 同轴S/PDIF音频输入           | 12. 红外线遥控延长<br>(IR extender) 端口 |
| 6. HDMI输出                 | 13. 100V-240V交流输入               |
| 7. 同轴S/PDIF音频输出           | 14. Wi-Fi天线                     |

## 遥控器

- 背光灯 (LIGHT) — 打开/关闭遥控器背光。
- 电源开关 (POWER) — 打开/关闭播放器。
- 电视功能区 (UP、DOWN、AV IN、TV INFO、TV POWER、SET) — 用于控制电视或其他外部设备的可编程按钮；使用SET按钮学习其他5个按钮。
- 电视、电影、音乐 — 快捷键可快速接取电视频道/电影/音乐功能（如果有的话）。
- ► (播放)、|| (暂停)、停止、>> | (下一个)、| <<< (上一个)、>>> (快进)、<<<< (快退)、录制、缩放、字幕、音频、模式 — 控制播放及某些其他播放器功能。
- 箭头◀▶▲▼、确定、返回、根菜单、POP UP 菜单、信息 — 用于控制播放器的主按钮（在屏幕上导览各项目、打开/使用目前选定项目、返回前一画面、前往主选单、显示/隐藏作用于目前选定项目或目前播放器状态的弹出式选单，显示/隐藏有关目前选定项目或目前播放器状态的信息，控制某些其他播放器功能）。
- V +/V- (增大音量/减小音量) — 调整音量。
- P +/P- (页面向上/页面向下) — 向上及向下滚动各种清单、切换到下一/前一个电视频道、控制其他播放器功能。
- 静音 — 打开/关闭声音。
- 最近观赏频道 (RECENT) — 切换到最近观赏的频道/电影或其他最近观赏的项目。
- 设定选单 (SETUP) — 进入/离开设定选单；在播放期间调整播放设定。
- 搜寻 (SEARCH) — 接取搜寻/时间搜寻功能。
- 鼠标 (MOUSE) — 切换虚拟鼠标（如果可用）。
- 0 - 9 — 输入数字与文字；控制某些其他播放器功能。
- 删除文字 (CLEAR) — 删除最后输入的字符、删除目前选定项目、控制某些其他播放器功能。
- 选择 (SELECT) — 切换文字输入模式、将项目添加到选择列表、控制某些其他播放器功能。

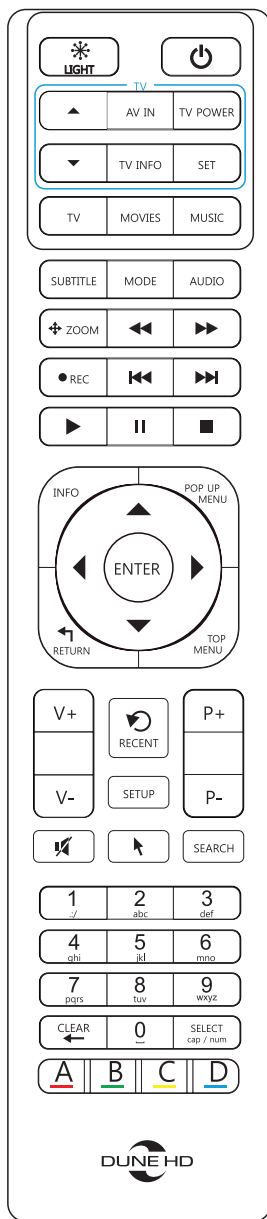

- A（红色）、B（绿色）、C（黄色）、D（蓝色）— 控制各种播放器功能。

## 安装

确保播放器周围有足够的空间进行散热。每侧的空间不应小于10公分。将播放器安装在封闭式机柜时，请确保机柜内有适当的空气流通和冷却作用。

将播放器安装在隐蔽位置（例如封闭式机柜）时，可使用红外线延长线缆，使遥控器能将红外信号传送给播放器。

## 开始使用

确保遥控器已安装电池。

采取适当方式将播放器连接到电视及其他A/V设备。利用HDMI连接以取得最佳的视频和音频质量。请务必先关闭播放器和所有相关的A/V设备然后再连接。

确保您的电视和其他A/V设备配置正确，能够使用正确的输入方式。将电源线连接到播放器，然后通过播放器背板的电源开关打开播放器。

播放器将执行其初始加载过程，此过程可能需要约1分钟。在加载过程中，电视屏幕会显示「DUNE HD」标志。

如果您在打开播放器时电视屏幕没有显示「DUNE HD」标志，这表示播放器与电视两者间的连接可能有问题，或者是在电视或A/V接收设备/开关选择了错误的视频输入。因此，请重新检查电缆和电视或A/V接收设备/开关的设定，或尝试使用不同的电缆、或其他将播放器连接到电视机的方式。

如果您在打开播放器时电视屏幕有显示「DUNE HD」标志，但图像消失，然后在至少10秒钟内没有出现其他图像，这可能代表播放器使用了错误的视频输出模式。因此，按下「MODE」RC按钮，然后按下RC按钮「1」、「2」、「3」、「4」、或「5」当中的其中一个按钮，以切换到不同的视频输出模式（有关更多详细信息，请参阅「快速设定视频输出模式」的内容说明）。

最后，您应会看到初始设置向导，这允许您执行初始播放器配置。然后，您会看到播放器菜单的主画面。主画面显示允许使用不同播放器功能及存取连接播放器的所有储存装置与网络驱动器的菜单项目。

若有需要，可利用「设定」选单来调整播放器设定。

## 快速设定视频输出模式

「MODE」 RC按钮让您不必进入播放器设定选单便可快速设定视频输出模式。将播放器连接到电视后，如果屏幕上没有显示图像，有可能需要使用这种视频输出组态的方式。

按下「MODE」 RC按钮，然后按下 RC 按钮「1」、「2」、「3」、「4」、或「5」当中的其中一个按钮，以分别切换到下列视频输出模式中的一个：

1. PAL复合视频信号
2. NTSC复合视频信号
3. HDMI、480i、60Hz
4. HDMI、720p、60 Hz
5. HDMI、1080i、60 Hz

看到电视屏幕显示图像后，按下「ENTER」 RC按钮，并于需要时，前往播放器设定选单，执行更精确的视频输出模式配置设定。

注意：在播放期间及某些其他情况，无法使用快速设定视频输出模式的程序。若要确保可使用此程序，请关闭播放器，然后再打开播放器，接着等待约1分钟，以确保播放器下载完成。然后，按下「STOP」 RC 按钮，确定停止播放后，再使用「MODE」 RC 按钮。

## 使用USB驱动器

若要使用USB驱动器，请将USB驱动器连接到播放器的USB端口。播放器会在播放器选单的「来源」区显示对应于附加USB驱动器的项目。当连接需要大量电源的USB驱动器（例如USB HDD）时，请使用USB驱动器使用的外部电源。播放器的USB端口提供的功率可能不足以使USB驱动器正常运作。

注意：在进行某些写入操作时，请勿切断或关闭USB驱动器。

## 使用内部硬盘

您可将一个或两个3.5" SATA硬盘插入播放器。若要将硬盘插入播放器，请打开硬盘机架门，将硬盘插入硬盘机架，然后关闭硬盘机架门。



播放器会在播放器选单的「Sources（来源）」区显示对应于插入硬盘的项目。

注意：某些品牌型号的硬盘在其背面（接近连接器）处可能有凹口，这可能无法搭配硬盘机架的结构使用。建议勿将这类硬盘机型使用在这款播放器。使用这类硬盘机型时，如果硬盘机架门无法关闭，请尝试退出并重新插入硬盘。建议使用具有小RPM值、小散热与小功率消耗的「绿色」硬盘机型。有关更多详细信息，请参阅：[http://dune-hd.com/support/hw\\_compat/](http://dune-hd.com/support/hw_compat/)。若要取下内置硬盘，请打开硬盘机架门并取出硬盘。注意：在进行某些写入操作时，请勿取出硬盘。

## 使用SD记忆卡

若要使用SD记忆卡，请将记忆卡插入播放器的SD卡插槽。播放器会在播放器选单的「Sources（来源）」区显示对应于附加SD记忆卡的项目。某些SD记忆卡可能无法由播放器识别或可能无法正确运作；因此，请使用其他型号的SD记忆卡。

注意：进行某些写入操作时，请勿退出SD记忆卡。

## 格式化硬盘

若要格式化连接到播放器的硬盘，请在播放器选单的「Sources（来源）」区选择硬盘项目，按下「INFO」RC按钮，并选择「Format Disk（格式化磁盘）」（格式化整个磁盘）或「Format Partition（格式化划分扇区）」（仅格式化现有的磁盘划分扇区）。然后，选择文件系统类型：如果只使用搭配播放器的硬盘，「EXT3」通常会是个不错的选择；如果要将硬盘连接到Windows PC，「NTFS」通常会是个不错的选择。播放器将会格式化磁盘。若要格式化未格式化的硬盘，只需在硬盘项目，按下「ENTER」RC按钮。

注意：若要在Windows PC端使用由播放器进行格式化而成的「EXT2」或「EXT3」文件系统之硬盘，您可能需要在PC端安装其他软件，例如EXT2FSD (<http://www.ext2fsd.com/>)。

## 存取网络驱动器

若要使用SMB或NFS协议来连接网络驱动器，请前往播放器选单的「Sources（来源）」区，按下「POP UP MENU（弹出选单）」RC按钮，选择「Create Network Folder（建立网络文件夹）」，然后根据需要输入网络驱动器的参数。播放器会在主画面显示对应于组态网络驱动器的项目。若要透过SMB或UPnP协议来浏览可存取网络资源的列表，请使用在播放器选单的「Sources（来源）」区的「Network Browser（网络浏览器）」项目。

注意：如果播放器没有显示某些网络资源，您可能需要等待数分钟，然后重新尝试（或按下「POP UP MENU（弹出选单）」RC按钮，并选择「Refresh（更新）」指令）。

## 打开及关闭播放器

若要完全打开播放器及关闭播放器，请使用在播放器背盘的电源开关。若要使播放器处于待机模式，请按下在面盘的「POWER（电源）」RC按钮或「on/off（开/关）」按钮。若要退出待机模式，请重新按下这些按钮。

可根据播放器设定值（请参见播放器设定选单）来使用「hardware standby（硬件待机）」或「software standby（软件待机）」模式。

在「hardware standby（硬件待机）」模式中，是几乎完全断电的，播放器几乎不会消耗功率。

在「software standby（软件待机）」模式中，播放器不会在视频输出产生信号，但仍然会运作。例如，如果您有某些储存装置连接到播放器，您仍然可透过网络（播放器的「NAS」功能）来存取储存装置。退出「software standby（软件待机）」模式只需花费数秒钟时间。当播放器处于「software standby（软件待机）」模式，仍然会消耗大量功率。当不需要使用时，不建议将播放器保持在「software standby（软件待机）」模式。

注意：完全关闭播放器或将播放器置于「hardware standby（硬件待机）」模式后，建议先等待约1分钟，再重新打开播放器。

## 内建网络连接储存 (NAS, Network Attached Storage) 功能

播放器可当作文件服务器使用，即是，您可利用FTP和SMB协议从局域网络存取连接播放器的储存装置（内部硬盘、USB驱动器）。例如，您可将文件从PC或在局域网络的其他装置直接复制到播放器。于Windows PC上，只需在Windows Explorer键入「ftp://ip\_address」或「\\ip\_address」，其中「ip\_address」是播放器的IP地址。在「Setup/Information（设定 / 信息）」选单中，可找到有关播放器的IP地址。

## 内建Wi-Fi接入点功能

播放器可当作Wi-Fi接入点或Wi-Fi路由器使用。即是，播放器可透过以太网路连接到因特网，并建立能够于各种装置（诸如，移动电话、平板电脑、笔记本电脑、等等）使用的自己的Wi-Fi网络，从而与播放器彼此通信，并接入网络。若要使用此功能，请在「Setup/Network（设定 / 网络）」选单中，启用「Wi-Fi access point（Wi-Fi接取点）」功能。

## 使用「我的收藏」功能

播放器具有一个内建的「My Collection（我的收藏）」服务，可自动检索并使电影收藏具备良好的可视化效果。透过在主选单顶端的「My Collection（我的收藏）」项目，可使用「My Collection（我的收藏）」功能。

若要使用「My Collection（我的收藏）」，透过以下任一方式，将包含您喜欢的电影的一个或多个文件夹新增到「My Collection（我的收藏）」：使用「My Collection/Collection Management/Manage folders/Add folder...（我的收藏 / 收藏管理 / 管理文件夹 / 新增文件夹...）」功能，或选择一个磁盘驱动器或文件夹，按下「POP UP MENU（弹出选单）」RC按钮，然后选择「Add to My Collection（新增到我的收藏）」，或只将存有电影的磁盘驱动器附挂到播放器，并在出现的对话框中，选择「Add to My Collection（新增到我的收藏）」。

注意：如果要在网络分享中新增一个文件夹，请先确保在「Sources（来源）」选单中，已新增当作「network folder（网络文件夹）」使用的相对网络分享。若要新增一个网络文件夹：在「Sources（来源）」选单中，按下「POP UP MENU（弹出选单）」RC按钮，并选择「New Network Folder（新网络文件夹）」，或在「来源 / 网络浏览器 / 网络位置」选单中，选择SMB分享，

并按下「POP UP MENU (弹出选单)」RC按钮，然后选择「Add as Network Folder (新增当作网络文件夹)」。

有关更多详细信息，请参阅[http://dune-hd.com/support/my\\_collection](http://dune-hd.com/support/my_collection)

## 使用Z-Wave功能

播放器拥有可与采用Z-Wave技术的智能家居系统整合的内建Z-Wave无线模块。若要使用Z-Wave功能，应安装「Z-Wave Controller」应用程序。应用程序可在「Applications (应用程序)」区的「Dune Store」目录下取得。

有关更多详细信息，请参阅<http://dune-hd.com/support/z-wave>

## 使用音频输入

若要使用同轴S/PDIF音频输入，请将其连接到外部音源的同轴S/PDIF音频输出。

## 学习远程控制器

远程控制器上的TV部分有五个学习按键(UP, DOWN, AV IN, TV INFO, TV POWER)，这五种按键可以通过设置来控制电视或者其它设备。这些按键能通过其它红外远程控制器上发出的红外信号被学习。

可按照以下步骤，对这些按键设定：

1. 在远程控制器上按住“SET”键，直到靠近“POWER”键的LED变亮，这样远程控制器就已进入学习模式。
2. 将另一个远程控制器的红外发射器放在本台远程控制器红外接收器对面，距离3-5cm的地方。
3. 在另一个远程控制器上，按住一个按键，直到本台远程控制器上的LED开始闪烁，这样本台远程控制器就学习了这个按键的红外信号。
4. 按下本台控制器上的一个按键（TV部分五个学习按键中的一个）。这个按键将被设定生成学习的红外信号。本台控制器上的LED将会再次变亮。这样这台学习控制器就再次进入了学习模式。

5. 如有需要，请重复3、4步骤学习这台控制器上的其它按键。
6. 再次在这台控制器上按下“SET”，退出学习模式。

## 限制

播放器是否能够兼容特定硬件（A/V设备、网络设备、磁盘驱动器、等等）取决于各种因素（特定硬件机型、硬件安装与使用的规定、播放器与硬件的配置、等等）。如果播放器无法正常搭配特定硬件使用，请尝试调整播放器或硬件的组态，并尝试以不同方式使用硬件，或尝试使用其他硬件。

播放器是否能够兼容特定媒体内容（文件、磁盘、等等）取决于各种因素（媒体内容编码的规定、播放器的组态的规定、等等）。如果播放器无法正确播放特定媒体内容，请尝试调整播放器的组态，或尝试使用以不同方式编码的媒体内容。

## 更新您的播放器并取得更多相关信息

请检查播放器固件的更新版本（此可改善播放器功能及扩充播放器的可能性）：  
<http://dune-hd.com/firmware/>

您也可将播放器连接到因特网，并使用在线软体升级功能，请参阅「Setup/Misc/Firmware Upgrade（设定 / 其他 / 软体升级）」选单。

请至以下网站参阅更多有关播放器使用的详细数据、最新文件与信息：

<http://dune-hd.com/manuals/>

<http://dune-hd.com/support/>

<http://dunehd-europe.com/support/>

## Introducción

Dune HD Duo 4K es un reproductor de medios 4K a tamaño completo y conectado a la red, basado en el famoso chip de alto rendimiento SMP8758 de Sigma Designs, con calidad de imagen profesional, hardware para amantes del sonido, características avanzadas de reproducción de medios, opciones avanzadas de conectividad e integración y compatibilidad con Smart Home.

Viene equipado con dos estantes para discos duros SATA de 3,5" de sustitución en caliente, capaces de conectar discos duros de más de 10 TB; tres puertos USB, una ranura de tarjeta SD, Ethernet a 1 Gbit, wifi 2T2R de doble frecuencia 802.11ac, sintonizador incorporado para DVB-T/T2/C (para versiones fuera de los EE.UU.) y controlador incorporado Z-Wave.

Además, Dune HD Duo 4K posee una variedad de características avanzadas para amantes del sonido, e incluye el famoso DAC de referencia ESS SABRE32 (ES9018K2M), salida equilibrada estéreo XLR, entrada de audio S/PDIF.

Este reproductor de medios sube el listón del entretenimiento doméstico. Es compatible con la mayoría de formatos de audio y vídeo digitales, incluido el códec de vídeo más moderno HEVC con millones de colores (codificación de colores a 10 bit), todos los estándares modernos de vídeo 3D como MVC, Side-by-Side y Top-and-Bottom, audio de alta definición para amantes del sonido con alta resolución hasta 24 bit / 192 KHz y Super Audio CD hasta DSD512, etc.

## Principales características

- Procesador de medios de alto rendimiento: Chip SMP8758 de Sigma Designs del famoso proveedor de procesadores de alto rendimiento para medios, con la nueva CPU Dual Core ARM (4 veces más potente que antes)
- Reproducción de vídeo a 4K: Descodifica contenidos de vídeo a 4K en varios formatos comunes (incluido H.265 a 10 bit) (hasta 4Kp30)
- Salida de vídeo 4K: Contenido de salida 4K con precisión píxel a píxel a TV 4K
- Conversión de SD/HD a 4K: Automáticamente se aumenta la resolución del contenido SD/HD a 4K

- VXP: Motor de procesamiento de vídeo a nivel profesional para lograr la mejor calidad de imagen posible con cualquier contenido
- HEVC: Reproduce vídeo codificado usando el códec H.265 más reciente (un aumento de la calidad de dos veces con respecto a H.264)
- Codificación de color a 10 bit: Reproduce vídeos codificados utilizando el estándar de 10 bit H.265 más actual
- Menú Blu-ray: Disfrute plenamente de la navegación por menú Blu-ray o use el simple menú BD Lite si lo prefiere
- Salida de 24p reales: Cuento con una reproducción perfecta y sin interrupciones de películas de Hollywood gracias a una compatibilidad completa con tasas de cuadros de 24p (23.976)
- Reproductor avanzado de medios: Reproduce vídeo en MKV y en otros formatos de vídeo modernos, incluido 4K y HD de máxima calidad con tasas de bits muy altas (más de 100 Mbit/s)
- Vídeo 3D: Reproduce todos los formatos comunes de vídeo 3D, incluido MVC, SBS, Top/Bottom
- Audio HD: Salida de pistas de audio de alta definición con calidad de estudio (Dolby TrueHD, DTS HD MA) a su receptor A/V
- Audio 3D Dolby Atmos: Disfrute del formato de audio 3D más reciente de Dolby utilizando la función de transferencia Dolby Atmos
- Música de alto rendimiento: Reproduce archivos musicales de calidad muy alta (hasta 192 KHz / 24 bit y DSD512) en varios formatos de audio de alto rendimiento (FLAC, APE de Monkey's Audio, WAV/PCM, Super Audio CD, etc.)
- Super Audio CD: Reproduce archivos de música SACD a máxima calidad en varios formatos (ISO, DFF, DSF; DSD estéreo, DSD multicanal, DST estéreo)
- Reproductor de red: Conecte a la red local y reproduzca contenidos directamente desde el PC o NAS mediante UPnP/DLNA, SMB o NFS
- Reproductor de discos duros: Reproduzca contenidos desde cualquier disco duro (interno, USB, NAS) de cualquier tamaño (incluidos los discos duros más modernos de más de 6TB)
- Dos estantes para discos duros con sustitución en caliente: Podrá insertar e intercambiar con facilidad discos duros SATA 3.5" que permite expandir sin límites la capacidad de almacenamiento
- Refrigeración silenciosa: Disfrute de una refrigeración eficiente y silenciosa de sus discos duros internos gracias al ventilador ultrasilencioso de 120mm

de alto rendimiento

- Almacenamiento incorporado: Memoria flash de 8GB para aplicaciones y necesidades del sistema
- Puertos USB: Conecte cómodamente discos duros USB, unidades flash USB, lectores de tarjetas USB, regletas USB y otros dispositivos USB
- Ranura para tarjeta SD: Utilice cómodamente tarjetas de memoria SD
- Gama completa de conectores de salida A/V: Salida HDMI, salida óptica de audio S/PDIF, salida de audio coaxial S/PDIF, salida analógica de audio estéreo, salida de vídeo compuesto
- Puerto Ethernet de 1Gbit: Garantice el mayor rendimiento cuando se conecte a su red mediante conexión por cable.
- Wifi 802.11ac compatible con 2.4 y 5.0 GHz y 2T2R (dos antenas): Garantice el mayor rendimiento cuando se conecte a su red mediante conexión aérea.
- Sintonizador DVB-T/T2/C (opcional): Vea y grabe canales de televisión digital terrestre o cable (libre difusión) con resolución de hasta 4K y compatibilidad con HEVC
- Prolongador IR: Podrá organizar con facilidad una instalación oculta del reproductor de medios cuando sea necesario gracias al ojo IR externo incluido
- Control4: Puede integrarse totalmente en instalaciones de Smart Home basadas en tecnología Control4 mediante el controlador Control4 que viene listo para usarse
- Z-Wave (opcional): Utilice el controlador Z-Wave incorporado para montar su Smart Home con tecnología Z-Wave

### Características para amantes del sonido

- Audio DAC a la altura de los amantes del sonido: Disfrute la calidad de audio del famoso DAC de referencia ESS SABLE32 (ES9018K2M)
- Salida dual de audio: Utilice los conectores estéreo estándar RCA o los conectores equilibrados XLR
- Salida estéreo equilibrado XLR: Utilice la conexión de audio analógico profesional ultrabajo en ruido
- Conectores con aislamiento galvanizado: Disfrute las ventajas de un menor ruido e interferencias en todos los conectores de audio digital S/PDIF
- Entrada de audio: Utilice Duo 4K como DAC de audio de alta calidad conectando fuentes externas de audio digital mediante S/PDIF



## Otras características

- IPTV: Vea y grabe canales IPTV
- Radio por internet: Escuche y grabe emisoras de radio por internet
- Aplicaciones: Instale varias aplicaciones y complementos cómodamente con funcionalidad añadida de Dune Store o de terceros
- Explorador de archivos: Cómodo explorador de archivos con potentes capacidades de gestión de archivos (copiar, mover, borrar, cambiar nombre, organizar, clasificar)
- Listas de reproducción: Monte listas de reproducción o utilice sus propias listas, con funciones de repetir y reproducción aleatoria
- Gramola: Utilice varias aplicaciones de gramolas para organizar su colección de medios con una cómoda interfaz de usuario con exploración que incluye portadas
- Interfaz de usuario personalizable: Disfrute de una variedad de pieles para la interfaz, opciones de personalización y aplicaciones de gramola
- Navegador de internet: Acceda a páginas web desde el televisor gracias al navegador web incorporado
- HLS: Garantice la mayor calidad de vídeo por internet empleando el protocolo de tasa de bits adaptativo HLS de Apple
- DASH: Acceda a los servicios de vídeo por internet más modernos mediante el protocolo de streaming de tasa de bits adaptativo MPEG-DASH
- Flexibilidad de salida de vídeo: Salida de vídeo a cualquier resolución (de SD a 4K) y tasa de cuadros (de 24p a 60)
- Aumento de resolución de vídeo: Aumento de alta calidad de DVD y cualquier otro contenido de vídeo SD a 4K, Full HD (1080p) y otras resoluciones HD
- Tasa de cuadros automática: Salida de vídeo con tasa de cuadros original para garantizar una reproducción totalmente fluida con todos los contenidos
- Autorresolución: Obtenga la máxima calidad de vídeo posible cuando se conecte a equipos avanzados de procesamiento de TV / vídeo
- Acelerador de reproducción de red Dune: Optimizaciones especiales para asegurar el mejor rendimiento en la reproducción en red de su categoría y obtener una reproducción fluida de cualquier tipo de medio a través de todo protocolo de red (incluidos NFS y SMB)
- Función NAS incorporada: Acceda a archivos en dispositivos de almacenamiento conectados (discos duros, unidades USB, etc.) en la red local (mediante SMB, FTP, UPnP/DLNA)
- Punto de acceso wifi: Utilice el reproductor de medios como punto de

acceso wifi y router de internet

- Control IP: Controle el reproductor de medios desde un PC o dispositivos móviles iOS/Android e intégrelo con varios entornos Smart Home
- Aplicaciones para iOS y Android: Utilice una variedad de aplicaciones de acompañamiento disponibles para dispositivos móviles iOS/Android

## Contenido del paquete

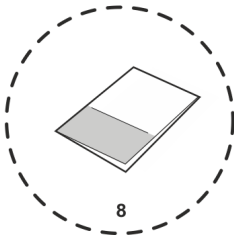
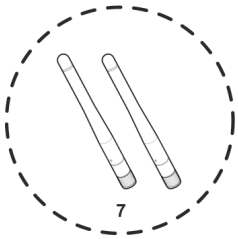
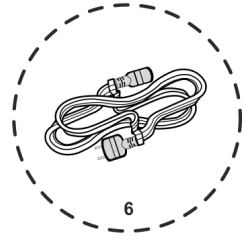
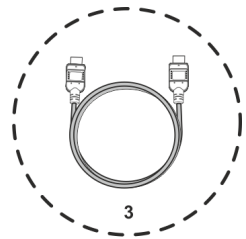
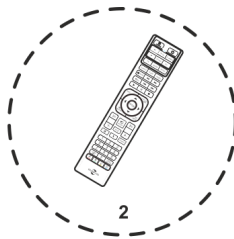
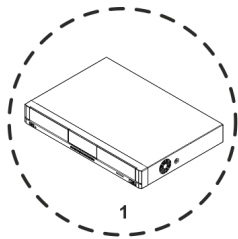

1. Reproductor de medios Dune HD Duo 4K
2. Mando a distancia
3. Cable HDMI
4. Cable Ethernet
5. Cable prolongador IR
6. Cable alimentador
7. 2 antenas wifi
8. Manual de usuario

NOTA: Se podrán incluir elementos adicionales (opcionales) en el paquete, según la configuración del reproductor, la región y el distribuidor.

## Vista frontal

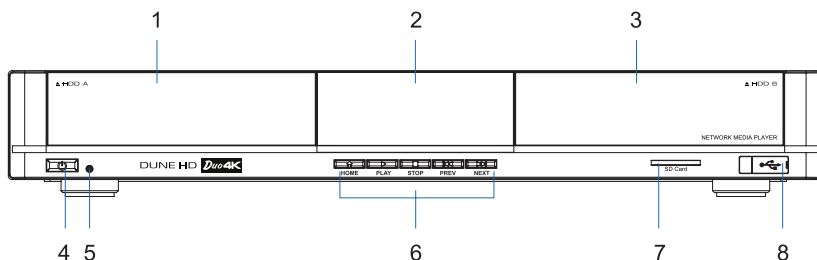

- |                                      |                              |
|--------------------------------------|------------------------------|
| 1. Estante izquierdo para disco duro | 5. Indicador LED             |
| 2. Pantalla                          | 6. Botones de control        |
| 3. Estante derecho para disco duro   | 7. Ranura para la tarjeta SD |
| 4. Botón de encendido/apagado        | 8. Host USB 2.0              |

## Vista posterior

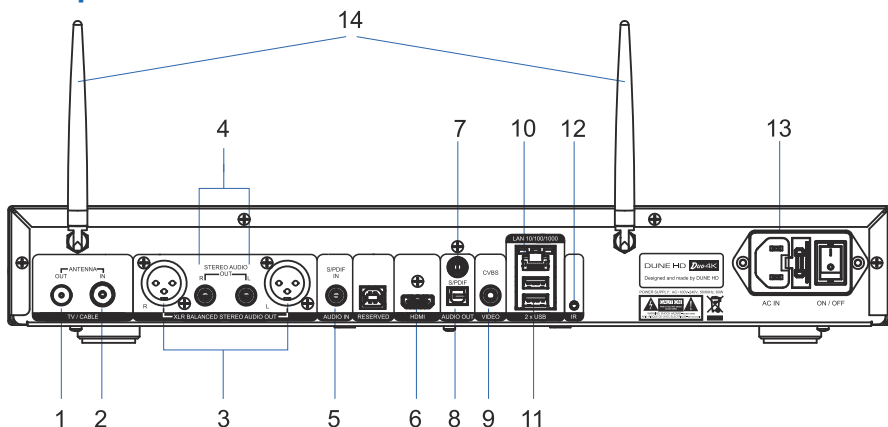

- |   |                                   |
|---|-----------------------------------|
| 1. Entrada DVB-T/T2/C RF (opcional)         | 7. Salida de audio S/PDIF coaxial |
| 2. Salida en bucle DVB-T/T2/C RF (opcional) | 8. Salida de audio S/PDIF óptica  |
| 3. Salida estéreo analógica equilibrada XLR | 9. Salida de vídeo compuesto      |
| 4. Salida estéreo analógica                 | 10. Ethernet 10/100/1000          |
| 5. Entrada de audio S/PDIF coaxial          | 11. 2 hosts USB 2.0               |
| 6. Salida HDMI                              | 12. Puerto prolongador IR         |
|   | 13. Entrada CA 100-240 V          |
|   | 14. Antenas wifi                  |

## Mando a distancia

- LUZ — encender/apagar la retroiluminación del mando a distancia.
- ENCENDIDO — encender/apagar el reproductor.
- Sección TV (SUBIR, BAJAR, AV IN, TV INFO, TV POWER, SET) — botones programables para controlar el televisor u otros equipos externos; utilice el botón SET (configurar) para aprender los otros 5 botones.
- TV, MOVIES, MUSIC — teclas rápidas para acceder rápidamente a funciones para canales de TV / películas / música (si están disponibles).
- ► (PLAY), || (PAUSE), STOP, >>| (NEXT), |<< (PREV), >> (FWD), << (REW), REC, ZOOM, SUBTITLE, AUDIO, MODE — controlar la reproducción y otras funciones del reproductor.
- Flechas ◀▶▲▼, ENTER, RETURN, TOP MENU, POP UP MENU, INFO — botones principales para controlar el reproductor (navegar por los elementos en pantalla, abrir/usar el elemento actualmente seleccionado, volver a la pantalla anterior, ir al menú principal, mostrar/ocultar menú emergente con acciones para el elemento actualmente seleccionado o el estado actual del reproductor, mostrar/ocultar información sobre el elemento actualmente seleccionado o el estado actual del reproductor, controlar otras funciones del reproductor).
- V+/V- (subir/bajar volumen) — regular el volumen.
- P+/P- (subir/bajar página) — subir y bajar en varias listas, cambiar al siguiente/anterior canal de TV, controlar otras funciones del reproductor.
- MUTE — des/activar el sonido.
- RECENT — cambiar a canales/películas vistos recientemente u otros elementos recientes.

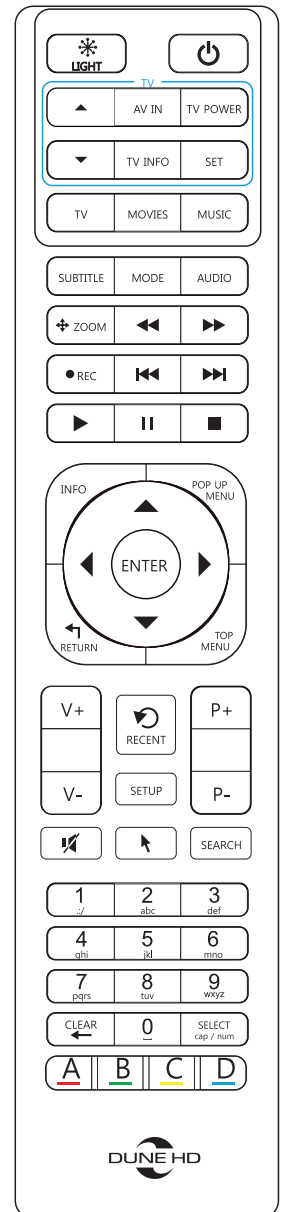

- **SETUP** — acceder/abandonar el menú de configuración; regular la configuración de reproducción durante la misma.
- **SEARCH** — acceder a funciones de búsqueda / búsqueda por tiempo.
- **MOUSE** — des/activar ratón virtual (si estuviera disponible).
- **0–9** — introducir números y texto; controlar otras funciones del reproductor.
- **CLEAR** — borrar el último carácter introducido, borrar el elemento actualmente introducido, controlar otras funciones del reproductor.
- **SELECT** — des/activar modo de introducción de texto, añadir elemento a la lista de selección, controlar otras funciones del reproductor.
- **A (Rojo), B (Verde), C (Amarillo), D (Azul)** — controlar varias funciones del reproductor.

## Instalación

Asegúrese de que el reproductor cuenta con suficiente espacio alrededor para la refrigerarse. El espacio a cada lado no deberá ser inferior a 10 cm. Cuando instale el reproductor en un compartimento cerrado, rogamos comprobar que cuente con la ventilación y refrigeración necesarias dentro del compartimento. Cuando instale el reproductor en un lugar oculto, como puede ser un compartimento cerrado, puede utilizar el cable prolongador IR para controlar la señal infrarroja desde el mando a distancia para controlar el reproductor.

## Primeros pasos

Compruebe que el mando tiene instaladas pilas.

Conecte el reproductor a su TV y a otros equipos de A/V de forma correcta. Utilice la conexión HDMI para obtener la mayor calidad posible de vídeo y audio. Asegúrese de apagar el reproductor y todos los equipos de A/V relevantes antes de conectarlos. Compruebe que su TV y otros equipos de A/V estén configurados para utilizar las entradas correctas. Conecte el cable alimentador al reproductor y enciéndalo mediante el interruptor de corriente que hay en el panel trasero del reproductor.

El reproductor ejecutará su proceso inicial de carga, que podría durar hasta 1 minuto. Durante el proceso de carga, se mostrará el logo «DUNE HD» en la pantalla del televisor.

Si no ve el logo «DUNE HD» en la pantalla del televisor al encender el

reproductor, podría tratarse de un fallo de conexión entre reproductor y TV, o que se ha escogido una entrada de vídeo incorrecta en el televisor o receptor/interruptor de A/V. En este caso, vuelva a comprobar los cables y la configuración del televisor o del receptor/interruptor de A/V, o intente utilizar diferentes cables o una forma distinta de conectar el reproductor al televisor.

Si ve el logo «DUNE HD» en la pantalla del televisor al encender el reproductor, pero luego desaparece la imagen y no aparece la otra imagen durante al menos 10 segundos, podría tratarse de que se ha configurado un modo de salida de vídeo incorrecto en el reproductor. En este caso, pulse el botón del mando «MODE», y luego pulse uno de los botones del mando «1», «2», «3», «4» o «5» para cambiar a un modo de salida de vídeo diferente (consulte «Configuración rápida del modo de salida de vídeo» para más información).

Finalmente, debería ver el asistente de configuración inicial, que le permitirá realizar la configuración inicial del reproductor. Tras ello debería ver la pantalla principal del menú reproductor. La pantalla principal muestra elementos del menú que permiten el uso de diferentes funciones del reproductor y acceder a todos los dispositivos de almacenamiento y unidades de red conectadas al reproductor.

## **Configure el reproductor según sea preciso con el menú «Configuración».**

### Configuración rápida del modo de salida de vídeo

El botón del mando “MODE” permite configurar rápidamente el modo de salida de vídeo sin acceder al menú de configuración del reproductor. Puede que necesite esta vía de configuración de la salida de vídeo si no ve imágenes en la pantalla tras conectar su reproductor a una TV.

Pulse el botón del mando “MODE” y luego uno de los botones del mando “1”, “2”, “3”, “4”, o “5” para cambiar a uno de los modos de salida de vídeo, respectivamente:

1. PAL compuesto
2. NTSC compuesto
3. HDMI, 480i, 60 Hz
4. HDMI, 720p, 60 Hz

## 5. HDMI, 1080i, 60 Hz

Después de ver imagen en la pantalla del televisor, pulse el botón del mando “ENTER” y luego vaya al menú de configuración del reproductor para realizar una configuración más precisa del modo de salida de vídeo, si fuera preciso.

NOTA: El procedimiento de configuración rápida del modo de salida de vídeo no puede utilizarse durante la reproducción y en algunos casos. Para garantizar que se puede usar este procedimiento, apague el reproductor, enciéndalo y espere aproximadamente 1 minuto para asegurar que la carga del reproductor ha finalizado. Tras ello, pulse el botón del mando «STOP» para asegurar que se detiene la reproducción. Luego use el botón del mando «MODE».

## Utilizar unidades USB

Para usar una unidad USB, conecte la unidad a un puerto USB del reproductor.

El reproductor mostrará elementos correspondientes a las unidades USB conectadas en la sección «Fuentes» del menú del reproductor.

Cuando conecte una unidad USB que requiera una cantidad significativa de corriente (como un disco duro USB), utilice una fuente externa de alimentación para la unidad USB. La corriente que suministran los puertos USB del reproductor podría no ser suficiente para un correcto funcionamiento de la unidad USB.

NOTA: No desconecte ni apague la unidad USB cuando se estén efectuando operaciones de escritura.

## Uso de discos duros internos

Puede introducir uno o dos discos duros SATA de 3.5» en el reproductor.

Para insertar un disco duro en el reproductor, abra la puerta de los estantes para discos duros, introdúzcalo en el estante y cierre la puerta.

El reproductor mostrará elementos correspondientes a los discos duros



introducidos en la sección «Fuentes» del menú del reproductor.

NOTA: Algunos modelos de disco duro podrían tener una ranura en la parte posterior (cerca de los conectores) que podría ser incompatible con el mecanismo de estantes para disco duro. Se recomienda evitar el uso de dichos modelos de disco duro con el reproductor. Cuando use dichos modelos de disco duro y no pueda cerrarse la puerta del estante, intente expulsar el disco duro y volver a introducirlo.

Es recomendable utilizar modelos de disco duro “verdes” con bajas RPM, bajas emisiones de calor y bajo consumo eléctrico. Para más detalles, consulte: [http://dune-hd.com/support/hw\\_compat/](http://dune-hd.com/support/hw_compat/)

Para extraer un disco duro interno, abra la puerta de estantes y extraiga el disco duro. NOTA: No extraiga el disco mientras se realizan operaciones de escritura.

## Uso de tarjetas de memoria SD

Para usar una tarjeta de memoria SD, introdúzcala en la ranura para tarjetas SD del reproductor.

El reproductor mostrará elementos correspondientes a la tarjeta SD conectada en la sección «Fuentes» del menú del reproductor.

Puede que el reproductor no reconozca algunas tarjetas de memoria SD o que funcionen de manera incorrecta; en esos casos, use otros modelos de tarjeta de memoria SD.

NOTA: No extraiga la tarjeta de memoria SD mientras se realizan operaciones de escritura.

## Formatear discos duros

Para formatear un disco duro conectado al reproductor, seleccione el elemento de disco duro en la sección “Fuentes” del menú del reproductor, pulse el botón del mando “INFO” y elija “Formatear disco” (para formatear el disco entero) o “Formatear partición” (para formatear solo una partición ya existente). A continuación, elija el tipo de sistema de archivos: si desea usar el disco duro

solo con el reproductor, “EXT3” es generalmente una buena opción; si quiere conectar el disco duro a un PC con Windows, “NTFS” es generalmente una buena opción. El reproductor formateará el disco. Para formatear un disco duro sin formato, solo tiene que pulsar el botón del mando “ENTER” en el elemento de disco duro.

NOTA: Para usar discos formateados por el reproductor con el sistema de archivos “EXT2” o “EXT3” en un PC con Windows, puede que necesite instalar software adicional en el PC, como “EXT2FSD” (<http://www.ext2fsd.com/>).

## Acceder a unidades de red

Para conectar una unidad de red mediante protocolos SMB o NFS, vaya a la sección “Fuentes” del menú del reproductor, pulse el botón del mando “POP UP MENU” y elija “Crear carpeta de red”, y a continuación rellene los parámetros de la unidad de red según sea necesario. El reproductor mostrará un elemento correspondiente a la unidad de red configurada en la pantalla principal. Para explorar la lista de recursos de red accesibles mediante los protocolos SMB o UPnP, utilice el elemento “Navegador de red” en la sección “Fuentes” del menú del reproductor.

NOTA: Si algunos recursos de red no aparecen en el reproductor, puede que necesite esperar varios minutos y luego volver a intentarlo (o pulsar el botón del mando “POP UP MENU” y elegir el comando “Actualizar”).

## Encender y apagar el reproductor

Para encender y apagar el reproductor totalmente, utilice el interruptor de corriente situado en el panel trasero del reproductor.

Para ponerlo en modo espera, pulse el botón del mando “POWER” o el botón “on/off” del panel frontal. Para salir del modo espera, pulse cualquiera de esos botones de nuevo.

Según la configuración del reproductor (consulte el menú de configuración del reproductor), podrá usarse el modo «espera por hardware» o «espera por software».

En el modo «espera por hardware», se produce un apagado casi total y el reproductor apenas consume energía.

En el modo «espera por software», el reproductor no produce señal de salida de vídeo, pero sigue funcionando. Por ejemplo, si tiene varios dispositivos de almacenamiento conectados al reproductor, podrá continuar accediendo a ellos desde la red (función «NAS» del reproductor). Salir del modo «espera por software» solo requiere unos segundos. Cuando el reproductor está en modo «espera por software», sigue consumiendo una cantidad importante de energía. No se recomienda mantener el reproductor en modo «espera por software» mucho tiempo si no lo utiliza.

NOTA: Después de apagar el reproductor completamente o ponerlo en modo «espera por hardware», se recomienda esperar 1 minuto antes de volver a encenderlo.

## **Función NAS (almacenamiento conectado en red) incorporada**

El reproductor puede operar como servidor de archivos, es decir, usted podrá acceder a dispositivos de almacenamiento conectados al reproductor (disco duro interno, unidades USB) desde la red local utilizando protocolos FTP y SMB. Por ejemplo, podrá copiar archivos al reproductor directamente desde un PC u otro dispositivo en la red local. En un PC con Windows, solo tiene que escribir «ftp://ip\_address» o «\\ip\_address» en el explorador de Windows, y sustituir «ip\_address» por la dirección IP del reproductor. La dirección IP del reproductor puede consultarse en el menú de “Configuración / Información”.

## **Función de punto de acceso wifi incorporada**

El reproductor puede funcionar como punto de acceso wifi o router wifi. Es decir, el reproductor puede conectarse a internet mediante Ethernet y crear su propia red wifi, que pueden usar varios dispositivos (teléfonos móviles, tablets, notebooks, etc.) para comunicarse con el reproductor y entre ellos y para acceder a internet. Para usar esta función, active “Punto de acceso wifi” en el menú “Configuración / red”.

## Usar Mi Colección

El reproductor tiene un servicio «Mi Colección» incorporado que indexa automáticamente y permite visualizar colecciones de películas con elegancia. La funcionalidad Mi Colección está disponible mediante el elemento «Mi Colección» en la parte superior del menú principal.

Para usarla, añada una o más carpetas con películas a Mi Colección de una de las siguientes formas: utilice la función «Mi Colección / Gestión de colecciones / Gestionar carpetas / Añadir carpetas...», o elija una unidad o carpeta y pulse el botón del mando «POP UP MENU» y luego «Añadir a Mi Colección», o simplemente conecte una unidad con las películas al reproductor y elija «Añadir a Mi Colección» en el diálogo que aparece.

NOTA: Si desea añadir una carpeta en una unidad compartida en red, primero compruebe que la unidad de red correspondiente está añadida como «carpeta de red» en el menú «Fuentes». Para añadir una carpeta de red: pulse el botón del mando «POP UP MENU» en el menú «Fuentes» y elija «Nueva carpeta de red», o elija una SMB compartida en el menú «Fuentes / Navegador de red / Lugares de red» y pulse el botón del mando «POP UP MENU» y luego «Añadir como carpeta de red».

Para más detalles, consulte [http://dune-hd.com/support/my\\_collection](http://dune-hd.com/support/my_collection)

## Uso de Z-Wave

El reproductor tiene un módulo de radio Z-Wave incorporado para integrar sistemas Smart Home basados en tecnología Z-Wave. Para usar la funcionalidad Z-Wave, la aplicación «Controlador Z-Wave» debería instalarse. La aplicación está disponible en el catálogo de Dune Store en la sección «Aplicaciones».

Para más detalles, consulte <http://dune-hd.com/support/z-wave>

## Uso de la entrada de audio

Para usar la entrada de audio S/PDIF coaxial, conéctela a la salida de audio S/PDIF coaxial de una fuente de audio externa.

## Aprendizaje de mando a distancia

La sección del mando de distancia tiene 5 botones (SUBIR, BAJAR, AV IN, TV INFO, TV POWER) que se pueden programar para controlar su TV o otros equipos. Los botones se aprenden mediante señales IR de otro control remote IR.

Para programar estos botón, realice los siguientes paso:

1. Mantenga pulsado el botón "Set" de su mando a distancia hasta que el LED cerca del botón "POWER" de su mando de distancia se ilumine. Esto indica que su mando de distancia ha entrado en el modo de aprendizaje.
2. Ponga el emisor de IR de el otro mando a distancia en 3-5 cm opuesto al receptor IR de su mando a distancia.
3. Mantenga pulsado el botón "SET" de su su mando a distancia hasta que el LED cerca del botón "POWER" de su su mando a distancia comience a parpadear. Esto significa que su su mando a distancia ha aprendido la señal su IR de éste botón.
4. Presione un botón de su mando a distancia (uno de los 5 botones de la sección TV). Este botón se programará para generar la recién aprendida señal IR. El LED de su mando a distancia se encenderá de nuevo. Esto significa que su mando a distancia está de nuevo en el modo de aprendizaje.
5. Aprenda otros botones de su RC de la misma manera si es necesario (repita los pasos 3 y 4).
6. Presione el botón «SET» de su RC nuevamente para salir del modo de aprendizaje

## Limitaciones

La compatibilidad del reproductor con determinado hardware (equipos de A/V, equipos de red, unidades de disco, etc.) podría depender de varios factores (modelo concreto de hardware, cuestiones específicas de instalación y uso de hardware, configuración del reproductor y del hardware, etc.). Si el reproductor

no funciona correctamente con un hardware en particular, intente regular la configuración del reproductor o hardware, intente usar el hardware de forma diferente, o intente usar otro hardware.

La compatibilidad del reproductor con determinados medios (archivos, discos, etc.) podría depender de varios factores (cuestiones específicas de codificación de contenidos de medios, cuestiones específicas de configuración del reproductor, etc.). Si el reproductor no funciona correctamente con un contenido de medios en particular, intente regular la configuración del reproductor o intente usar el contenido de medios codificado de forma diferente.

### **Actualizar su reproductor y obtener más información**

Compruebe aquí si hay versiones más actuales del firmware del reproductor (que podría mejorar el funcionamiento del reproductor y aumentar las capacidades del reproductor): <http://dune-hd.com/firmware/>

Puede también conectar el reproductor a internet y usar la función de actualización online del firmware; consulte el menú “Configuración / Otros / Firmware / Actualizar”.

Compruebe aquí si hay documentación e información más detallada y actual sobre el uso del reproductor:

<http://dune-hd.com/manuals/>

<http://dune-hd.com/support/>

<http://dunehd-europe.com/support/>

## 導入

Dune HD Duo 4K フルサイズ 4K ネットワーク メディア プレーヤーです、シグマ デザインから有名な SMP8758 ハイエンド チップに基づいて、プロ級の画質、オーディオファイルグレードのハードウェア、高度なメディア再生機能、高度な接続性と統合オプション、スマート ホーム サポートを備えています。

それは 2 つのホット スワップ 3.5」 SATA HDD ラックごとに最大 10 TB + HDD、3 つの USB ポート、SD カード スロット、1 ギガビット イーサネット、802.11 ac 装備デュアル バンド 2T2R Wi-Fi、(非米国版) のための DVB-T/T2/C チューナーを内蔵、Z 波コント ローラーを内蔵を支えます。

また、Dune HD Duo 4K は、多彩な有名な ESS SABRE32 リファレンス DAC (ES9018K2M) を含む高度なオーディオファン機能、XLR バランス ステレオオーディオ出力、S/PDIF オーディオ入力します。

このメディア プレーヤーは、家庭のエンターテイメントのためのまったく新しい標準を設定します。デジタル オーディオおよびほとんどの現代 (10 ビット カラー エンコーディング) 10 億色の HEVC ビデオ コーデックを含むビデオ フォーマットのほとんどをサポートしています、MVC、サイド・バイ・サイドや上部と下部、高解像度のオーディオ マニア HD オーディオなどの最新の 3 D ビデオ規格すべてをする 24 ビット/192 KHz、最大 DSD512 等までスーパー オーディオ CD。

## キー特集 (主要な機能)

- ・ ハイエンド メディア プロセッサ：新しいデュアルコアARM CPU (4 倍速より多くの力以前より) で、シグマデザインSMP8758は、ハイエンドのメディア・プロセッサの有名なベンダーから欠けます。
- ・ 4K ビデオ再生：(最大 4Kp30) (H.265 10 ビットを含む) さまざまな人気のある形式で 4K 映像をデコードします。
- ・ 4K ビデオ出力：4K TVにピクセル単位の精度で4Kの内容を出力してください。
- ・ SD/HDから 4K への変換：自動的に 4K に SD/HD コンテンツの解像度を上げる
- ・ VXP：任意のコンテンツを可能な限り最高の画像品質のプロ級のビデオ処

## 理エンジン

- ・ HEVC：最新 H.265 コーデック（H.264 画像品質増 × 2）でエンコードされたビデオを再生します。
- ・ 10 ビット カラー エンコーディング：最新の 10 ビット H.265 標準を使用してエンコードされたビデオを再生します。
- ・ ブルーレイのメニュー：フル ブルーレイ メニュー ナビゲーションを楽しんだり、シンプルな BD ライトメニューを使用して、あなたの裁量で
- ・ 真の24 p 出力：ハリウッド映画、24 p (23.976) フレーム レートの完全なサポートのための完全に滑らかな再生を確認します。
- ・ 先進のメディア・プレーヤー： MKVと他の現代のビデオ・ファイル形式（非常に高いビット率（100Mbit/s+）による最高品質4KとHDを含む）でビデオを再生します。
- ・ 3 D ビデオ：MVC、SBS、トップ/ボトムを含むすべての人気の 3 D ビデオフォーマットを再生します
- ・ HD オーディオ：あなたの A/V レシーバーにスタジオ品質の高精細オーディオトラック（ドルビー 真のHD、DTS-HD MA）を出力してください。
- ・ Atmos ドルビー 3 D オーディオ：ドルビー ドルビー Atmos のパススルー機能を使用して最新の 3 D オーディオ形式をお楽しみください
- ・ ハイ ・ エンドの音楽：再生非常に高品質（24 ビット/192 KHz へのアップと DSD512）さまざまなハイエンド オーディオ形式（FLAC、猿のオーディオ APE、PCM/WAV ファイル、スーパー オーディオ CD など）で音楽ファイル
- ・ スーパー オーディオ CD：プレイ最高品質 SACD 音楽ファイルをさまざまな形式（ISO、DFF、DSF；ステレオ DSD マルチ チャンネル DSD、ステレオ DST）
- ・ ネットワーク プレーヤー：ローカル ネットワークに接続し、PC から直接コンテンツを再生、またはNAS（UPnP/DLNA 経由で）、SMB または NFS
- ・ HDDプレーヤー：どんなサイズ（最新6TB+ HDDモデルを含める）のでもどんなHDD（内部、USBや NAS）からでも満足です。
- ・ ホット ・ スワップ機能を 2 つの HDD ラック：簡単かつ迅速に挿入し、ほぼ無制限のストレージ容量拡大のため内部 3.5” SATA HDD を交換
- ・ サイレント冷却：120 mm 高級超低騒音ファンのため、内部の HDD の冷却効率とサイレントをお楽しみください
- ・ 内蔵ストレージ：アプリケーションおよびシステムのニーズの 8 GB フラッシュ メモリ
- ・ USB ポート：便利にUSB HDD、USB フラッシュ ドライブ、USB カードリーダー、USB ハブや他の USB デバイスを接続します。
- ・ SD カード スロット：便利な SD メモリー カードを使用します。



- ・ フル範囲の A/V 出力コネクタ：HDMI は出力、S/PDIF 光オーディオ出力、S/PDIF 同軸オーディオ出力、アナログ ステレオ オーディオ出力、コンポジット ビデオ出力。
- ・ 1 Gbit (ギガビット) イーサネット ポート：ケーブル経由でローカルネットワークに接続するときに最高のパフォーマンスを確保します。
- ・ 802.11 ac 両方 2.4 と 5.0 GHz サポート 2T2R と Wi-Fi (2 つのアンテナ)：空気経由でローカル ネットワークに接続するときに最高のパフォーマンスを確保します。
- ・ DVB-T/T2/C チューナー (オプション)：時計し地上デジタルを記録またはケーブル テレビ チャンネル (自由に空気放送) まで 4K ビデオ解像度と HEVC をサポートします。
- ・ IR エクステンダー：含まれている外部 IR の目を介して必要なときにメディア プレーヤーの隠されたインストールを簡単に整理します。
- ・ コントロール4：すぐ使えるコントロール 4 ドライバーを介してコントロール4 技術に基づいてスマート ホームのインストール環境にシームレスに統合します。
- ・ Z 波 (オプション)：Z 波技術に基づいてあなたのスマート ホームを構築するのに組み込み Z 波コントローラーを使用します。

## オーディオファンの特集

- ・ オーディオ・ファイルグレードのオーディオ DAC：有名な ESS SABRE32 リファレンス DAC (ES9018K2M) の音質をお楽しみください。
- ・ デュアル オーディオ出力：標準ステレオ RCA コネクタまたはバランスの XLR コネクタを使用します。
- ・ XLR バランス ステレオ出力：プロの超低ノイズ アナログ オーディオ接続を使用します。
- ・ ガルバニック分離コネクタ：ノイズ低減の恩恵し、ジッタすべて S/PDIF デジタル オーディオ コネクタ
- ・ オーディオ入力：S/PDIF

## 他の特集

- ・ IPTV：IPTVチャンネルの視聴および記録
- ・ インターネットラジオ：インターネットラジオ局を聞いて、記録します。
- ・ アプリケーション：Dune Storeまたは第三者による追加機能を備えた、さまざまなアプリケーションやプラグインを簡単にインストールします。
- ・ ファイル ブラウザー：強力なファイル管理機能を備えた便利なブラウザー（コピー、移動、削除、名前を変更、整理、並べ替え）。
- ・ プレイリスト：フォルダーからプレイリストを作ったり、繰り返し、あなた自身のプレイリストを使用してシャッフル機能。
- ・ ジュークボックス：様々なジュークボックス アプリケーションを使用して、カバー アートを閲覧に便利なユーザー インターフェイスにメディア コレクションを整理します。
- ・ カスタマイズ可能なユーザー インターフェイス：様々なユーザー インターフェイスのスキン、カスタマイズ オプション、ジュークボックス アプリケーションをお楽しみください。
- ・ インターネット・ブラウザー：ビルトイン・ウェブ・ブラウザを使用してあなたのテレビで、インターネット・ウェブサイトを見てください。
- ・ HLS：アップル HLS 適応ビットレート ストリーミング プロトコルを使用してインターネット ビデオの最高の品質を確保します。
- ・ DASH：MPEG-DASH適応ビットレート ストリーミング プロトコルを使用して、最新のインターネット ビデオ サービスへのアクセスを取得します。
- ・ ビデオ出力の柔軟性：出力解像度（SD から4K に）、（24pから60に）フレーム レートのビデオ。
- ・ ビデオのアップスケーリング：高品質の DVD およびその他 SD ビデオ コンテンツの 4K、フル HD（1080 p）と他の HD 解像度にアップスケーリングします。
- ・ 自動フレーム レート：コンテンツのすべての種類の絶対スムーズに再生するオリジナルのフレーム レートでビデオを出力します。
- ・ 自動解像度：高度なテレビ/ビデオ処理装置に接続するとき、最大のビデオ品質を得る。
- ・ Duneネットワーク再生アクセラレータ：ベスト・イン・クラスを確保する特別な最適化ネットワーク再生のパフォーマンスと（NFS や SMB など）あらゆるネットワーク プロトコル経由でメディア コンテンツの任意のサポートされている種類のスムーズな再生を可能にします。
- ・ ビルトインNAS機能：ローカル・ネットワーク（SMB、FTP、UPnP/DLNAを

通して) からの取付けられた記憶装置 (HDD、USBドライブ、その他) のアクセス・ファイル

- ・ Wi-Fiアクセス・ポイント : Wi-Fiアクセス・ポイントとインターネットルーターとしての使用メディア・プレーヤー
- ・ IPコントロール : PCまたはiOS/Androidモバイル機器からメディア・プレーヤーを制御して、いろいろなスマート・ホーム環境と融和してください
- ・ iOSとAndroidアプリ : iOS/Androidモバイル機器へのいろいろな利用できる仲間応用を使ってください

## パッケージ内容

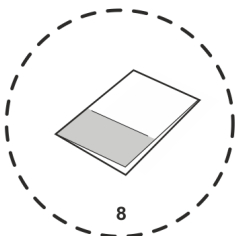
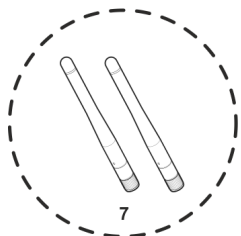
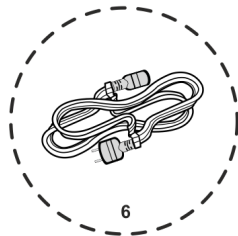
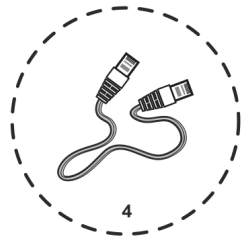
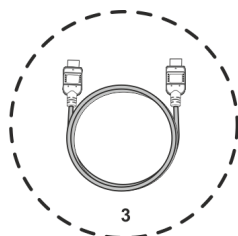
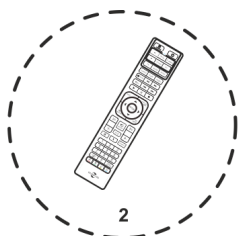
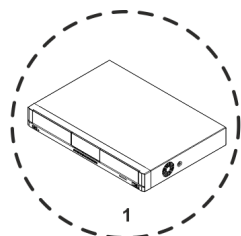

1. Dune HD Duo 4Kメディア プレーヤー
2. リモート コントロール
3. HDMI ケーブル
4. イーサネット ケーブル
5. 外部 IR ケーブル
6. 電源コード
7. 2xWi-Fi アンテナ
8. ユーザー マニュアル

注：追加項目（省略可能）は、プレーヤーの設定、地域、およびディストリビューターによって、パッケージに含まれるかもしれません。

## 正面図

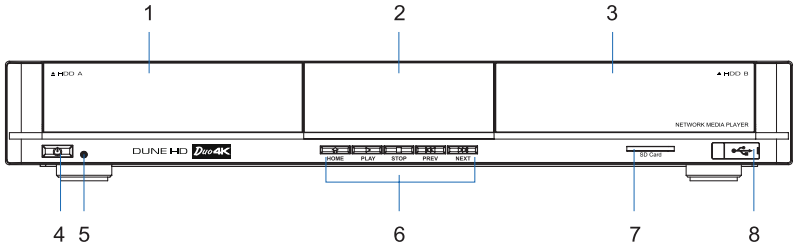

- |                |               |
|----------------|---------------|
| 1. 左のHDDラック    | 5. LEDインジケータ  |
| 2. 表示          | 6. コントロールボタン  |
| 3. 正常なHDDラック   | 7. SDカード・スロット |
| 4. オン/オフ動作のボタン | 8. USB 2.0ホスト |

## 背面図

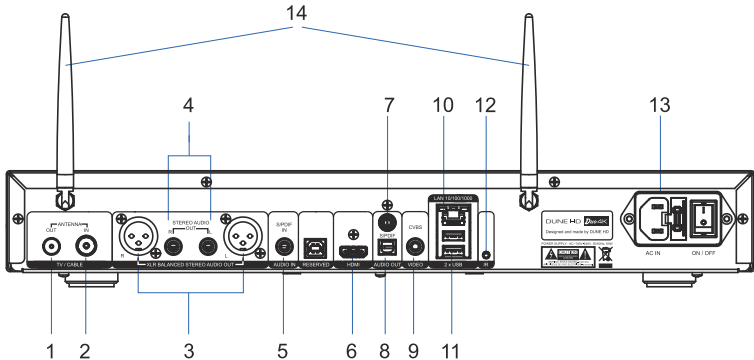

- |                                  |                         |
|----------------------------------|-------------------------|
| 1. DVB-T/T2/C RFは、入力されます (オプション) | 7. 同軸S/PDIFオーディオ出力      |
| 2. DVB-T/T2/C RFループ出力 (オプション)    | 8. 光学的S/PDIFオーディオ出力     |
| 3. XLRは、アナログ・ステレオ出力のバランスをとりました   | 9. 合成映像出力               |
| 4. アナログ・ステレオ出力                   | 10. イーサネット10/100/1000   |
| 5. 同軸S/PDIFオーディオは入力されます          | 11. 2 x USB 2.0ホスト      |
| 6. HDMI出力                        | 12. IR増量剤ポート            |
|                                  | 13. 100V-240VのACは、入力されま |
|                                  | す                       |
|                                  | 14. Wi-Fiアンテナ           |

## リモート・コントロール(RC)

- ・ 光-オン/オフをリモート制御バックライトをオンにします。
- ・ 電源-プレーヤーをオン/オフにします。
- ・ テレビ セクション (アップ、ダウン、AV IN、テレビ情報、テレビの電源、セット)-テレビやその他外部機器を制御するプログラム可能なボタン設定ボタンを使用して、他の 5 つのボタンを学習します。
- ・ テレビ、映画、音楽-テレビ チャンネルにすばやくアクセスするためのキーをホット/映画/音楽機能 (ある場合)。
  - ・ ▶ (プレイ) | | (一時停止)、停止、>> | (次) |<< (前)、>> (FWD), << (REW) REC、ズーム、サブタイトル、オーディオ、モード-再生およびいくつかの他のプレーヤーの機能制御します。
  - ・ 矢印◀▶ ▲ ▼、入力、返す、トップ メニュー、ポップアップ メニュー、情報-プレーヤーを制御するための主要なボタン (画面上の項目間の移動、現在選択されている項目を開く/使用、前の画面に戻る、メイン メニューに移動、現在選択されている項目や現在のプレーヤーの状態、現在選択されている項目の現在のプレーヤーの状態では、表示/非表示については、いくつかの他のプレーヤーの機能を制御するためのアクションを持つポップアップ メニューを表示/非表示)。
  - ・ V+/V- (ボリュームは、上に向かう/ボリューム・ダウンです) -ボリュームを調節します。
  - ・ P+/P- (上に向かう/ページ・ダウンにページをつけます) -いろいろなリストであちこちにスクロールして、次の/前のテレビ・チャンネルに変わって、若干の他のプレーヤー機能を制御します。
  - ・ 無言の-丈夫なオン/オフを回してください。
  - ・ 最近の-最近への切り替えは、チャンネル/映画または他の最近のアイテムを見ました。
  - ・ セットアップ-セットアップ・メニューを入力

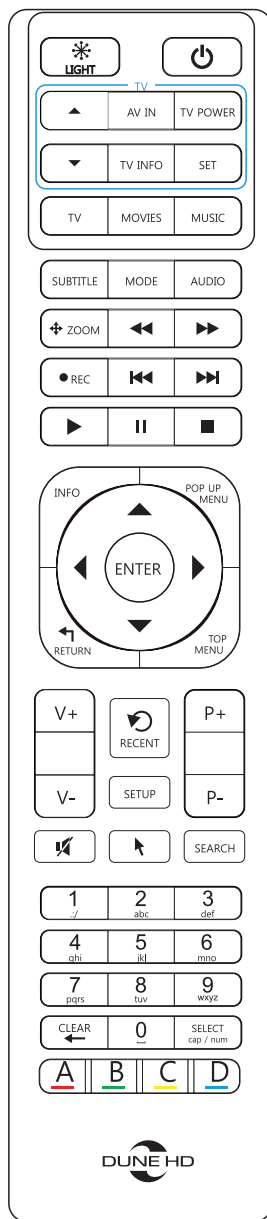

- して/残してください; 再生の間、再生セッティングを調節してください。
- ・ 探し検索/時間検索機能にアクセスしてください。
  - ・ マウストグル・バーチャル・マウス (利用できるならば)。
  - ・ 0-9-数とテキストを入力してください; 若干の他のプレーヤー機能を制御してください。
  - ・ クリアー最後の入力された文字を削除して、現在選ばれたアイテムを削除して、若干の他のプレーヤー機能を制御してください。
  - ・ 選択テキスト入力モードを変えて、アイテムを選択リストに加えて、若干の他のプレーヤー機能を制御してください。
  - ・ A (赤い)、B (緑の)、C (黄色の)、D (青い) - 制御いろいろなプレーヤーは機能します。

## インストール

十分なスペースが適当な冷却のためにプレーヤーのまわりにあることを確認してください。

両側のスペースは、少なくとも10cmでなければなりません。囲まれたキャビネットのプレーヤーをインストールする際、キャビネットの中に適当な気流と冷却を確実にしてください。

プレーヤーを隠れた場所に取り付けるとき、囲まれたキャビネットのような、遠隔操作からの赤外線のをプレーヤーと連絡をとらせるために、あなたはIR増量剤ケーブルを使うことができます。

## 初めに

RC がインストールされている電池を確認します。

お使いのテレビと他のプレーヤーを接続A/V 機器適切な方法で。ビデオとオーディオの最高の品質を得るためには、HDMI 接続を使用します。プレーヤーおよびすべての関連するをオフにすることを確認A/V 機器に接続する前にします。お使いのテレビや他のことを確認A/V 機器が適切な入力を使用するように構成します。プレーヤーに電源コードを接続し、プレーヤーの背面パネルの電源スイッチを使用して、プレーヤーをオンします。

プレーヤーは、初期ローディングのプロシージャについては、約 1 分までかかることがありますを行います。読み込み中に、「Dune HD」のロゴは、テレビ画面に表示されます。

あなたがプレーヤーのスイッチを入れるときあなたがテレビ画面の上で「DUNE HD」ロゴを見ないならば、それはプレーヤーとテレビ間の接続に関する問題、または、間違っただ映像入力がテレビまたはA/Vレシーバー/スイッチにおいて選ばれることを意味するかもしれません。

このケースでは、ケーブルとテレビまたはA/Vレシーバー/スイッチのセッティングを再確認してください、さもなければ、異なるケーブルまたはプレーヤーをテレビに接続する異なる方法を使用します。

あなたがプレーヤーのスイッチを入れるときあなたがテレビ画面の上で「DUNE HD」ロゴを見るならば、だが、絵は消えます、そして、他の絵は少なくとも10秒の間にはありません、間違っただ映像出力モードがプレーヤーで設定されることを、それは意味するかもしれません。

このケースでは、「MODE (モード)」RCボタンを押してください、そして、異なる映像出力モード (詳細は「映像出力モードの速いセッティング」を見てください) に変わるようRCボタン「1」、「2」、「3」、「4」または「5」の1つに迫ってください。

最後に、あなたは最初のセットアップウィザードを見なければなりません。そして、それは最初のプレーヤー構成を実行することができます。その後、あなたはプレーヤー・メニューの主なスクリーンを見なければなりません。主なスクリーンは、異なるプレーヤー機能とすべての記憶装置への接近を使用可能にするメニュー項目とプレーヤーに接続しているネットワーク・ドライブを示します。

「セットアップ」メニューを使用して、必要に応じてプレーヤーの設定を調節します。

## ビデオ出力モードの速い (クイック) ・セッティング

「MODE (モード)」RC ボタンは、プレーヤーのセットアップ メニューに入ることがなくビデオ出力モードのクイック設定をできます。表示されない場合の画像画面にあなたのプレーヤーをテレビに接続した後、この方法でビデオ出力の構成必要があります。

「MODE (モード)」RC ボタンし、「1」、「2」、「3」、「4」、または「5」それぞれ次のビデオ出力モードのいずれかに切り替えるには、RC のボタンのいずれかを押します：



1. コンポジット PAL
2. コンポジット NTSC
3. HDMI、480i、60 Hz
4. HDMI、720p、60 Hz
5. HDMI、1080i、60 Hz

テレビ画面に画像が表示された後は、「ENTER」RC ボタンを押すし、必要な場合は、ビデオ出力モードのより正確な構成を実行するプレーヤー設定メニューに進みます。

注：再生中に、他のいくつかのケースでは、ビデオ出力モードのクイック設定の手順を使用できません。この手順を使用できるためには、プレーヤーのスイッチを切る、プレーヤーのスイッチし、読み込みプレーヤーが完成したことを確認する約 1 分を待ちます。確実に「STOP (停止)」RC ボタンを押した後、再生が停止します。「MODE (モード)」RC ボタンを使用しています。

## USB ドライブを使用して

USBドライブを使うために、USBドライブをプレーヤーのUSBポートに付けてください。

プレーヤーは、プレーヤー・メニューの「Sources (ソース)」セクションで取付けられたUSBドライブと一致しているアイテムを示します。

かなりの累乗 (例えばUSB HDD) を必要としているUSBドライブをつなぐとき、USBドライブのために外部電源を使ってください。プレーヤーのUSBポートにより提供される力で、USBドライブの正しい機能のために十分でない場合があります。

注：いくらかの書き込み操作が進行中であるとき、USBドライブを切らないか、スイッチを切らないでください。

## 内部の HDD を使用して

プレーヤーに 1 つまたは 2 つの 3.5 》 SATA HDD を挿入できます。

HDD をプレーヤーに挿入するため HDD ラックのドアを開き、HDD ラックに

HDD を挿入し、HDD ラックのドアを閉じる。

プレーヤーは、プレーヤーのメニューの「Sources (ソース)」セクションで挿入された HDD に対応する項目を示しています。

注：若干のHDDモデルは、HDDラック機構と互換性がない場合がある彼らの後側（コネクタに近い）についての刻み目を持つかもしれません。プレーヤーでそのようなHDDモデルを使うことを避けると、それは勧められます。そのようなHDDモデルとHDDラック・ドアを使うことが閉じられることができないとき、もう一度HDDを取り出して、挿入しようとしてください。

それは、安いRPM価格、小さな熱放出と小さな電力消費で「green (緑の)」HDDモデルを使うと勧められます。詳細は、ここで見てください：  
[http://dune-hd.com/support/hw\\_compat/](http://dune-hd.com/support/hw_compat/)

内蔵HDDを取り外すために、HDDラック・ドアを開けて、HDDを取り外してください。注：いくらかの書込み操作が進行中であるとき、HDDを取り外さないでください。

## SDメモリカードを使うこと

SD メモリー カードを使用するには、プレーヤーの SD カード スロットにメモリー カードを挿入します。

プレーヤーは、プレーヤーのメニューの「Sources (ソース)」セクションで接続されている SD メモリー カードに対応する項目を示しています。いくつかの SD メモリー カード プレーヤーでは認識されない場合がありますまたは可能性があります正しく表示されない;このような場合は、SD メモリー カードの他のモデルを使用します。

注：いくらかの書き込み操作が進行中のときは、SD メモリー カードを取り外さないでください。

## HDDをフォーマットすること

プレーヤーに付けられるHDDをフォーマットするために、プレーヤー・メニューの「Sources(ソース)」セクションでHDDアイテムを選んで、「INFO」RC ボタンを押して、「Format Disk (フォーマット・ディスク)」又は「Format

Partition (フォーマット・パーティション) (全てのディスクをフォーマットするために) を選んでください、さもなければ、(すでに既存のディスク・パーティションだけをフォーマットするために) を「フォーマットしてください」。そしてファイルシステムのタイプを選びます: プレーヤーだけでHDDを使いたいののであれば、「EXT3」は一般的に良い選択です; HDDをウィンドウズPCに接続したいのであれば、「NTFS」は一般的に良い選択です。プレーヤーは、ディスクをフォーマットします。フォーマットされていないHDDをフォーマットするために、ちょっとHDDアイテムの「ENTER」RCボタンを押します。

注: ウィンドウズPCで「EXT2」または「EXT3」ファイルシステムにプレーヤーによってフォーマットされるディスクを使うために、あなたはさらなるソフトウェアをPC (例えば「EXT2FSD」 (<http://www.ext2fsd.com/>)) 上にインストールする必要があるかもしれません。

## アクセス・ネットワーク・ドライブ

SMB または NFS プロトコルを使用してネットワーク ドライブに接続、プレーヤー メニューの「Sources(ソース)」セクションに行く、「Pop-up menu (ポップ アップ メニュー)」RC ボタンを押すと「Create Network Folder (ネットワーク フォルダーの作成)」を選択、必要に応じて、ネットワーク ドライブのパラメーターを入力します。プレーヤーは、メイン画面で構成されているネットワーク ドライブに対応する項目が表示されます。SMB または UPnP プロトコル経由でアクセス可能なネットワーク リソースの一覧を参照するには、するには、プレーヤー メニューの「Sources (ソース)」セクションで「Network Browser (ネットワーク・ブラウザー)」の項目を使用します。

注: 若干のネットワーク資源がプレーヤーによって示されないならば、あなたは数分待って、そして、再び試みる必要があるかもしれません、(または「POP UP MENU (ポップ アップ メニュー)」RCボタンを押して、「Refresh (リフレッシュ)」命令を選びます)。

## プレーヤーのオンとオフを切り替えること

プレーヤーをオンして完全にオフにするには、プレーヤーの背面パネルの電源スイッチを使用します。

スタンバイ モードにプレーヤーを置く、フロント パネルの「POWER (パワー)」RC ボタンまたは「ON/OFF (オン/オフ)」ボタンを押します。スタンバイ モードを終了するには、これらのボタンのいずれかをもう一度押します。

プレーヤーの設定に応じて (プレーヤーのセットアップ メニューを参照)、「Hardware standby (ハードウェア スタンバイ)」または「Software standby (ソフトウェア スタンバイ)」モードを使用する場合があります。

「Hardware standby (ハードウェア スタンバイ)」モードでほぼ完全な電源オフが起こるとは、プレーヤーはほとんど電力を消費しません。

「Software standby (ソフトウェア スタンバイ)」モードでプレーヤーはビデオ出力信号は生成されませんがまだ機能しています。たとえば、プレーヤーに接続されているいくつかのストレージ ・ デバイスがあれば、あなたがまだそれらネットワークからアクセス (プレーヤーの「NAS」機能)。「ソフトウェア スタンバイ」モードの終了は、ほんの数秒をかります。プレーヤーは、「Software standby (ソフトウェア スタンバイ)」モードでは、それはまだ重要な電力を消費します。必要のない場合は、しばらくの間、「ソフトウェア スタンバイ」モードでプレーヤーを維持することはお勧めしません。

注：完全にプレーヤーのスイッチを切るか、プレーヤーを「Hardware standby (ハードウェア スタンバイ)」モードに入れた後に、再びそのスイッチを入れるおおよそ1分前に待つと、それは勧められます。

## ビルトインNAS (ネットワークアタッチドストレージ) 機能

プレーヤーは、ファイル サーバーとして動作、すなわちプレーヤーに接続されているストレージ デバイスにアクセスできます (内蔵 HDD、USB ドライブ) FTP、SMB プロトコルを使用してローカル ネットワークから。たとえば、PC またはローカル ネットワーク上の他のデバイスから直接プレーヤーにファイルをコピーできます。Windows PC 上で、入力「ftp://ip\_address」または「Windows エクスプローラー」には「¥¥ip\_address」はプレーヤーの IP アドレスです。プレーヤーの IP アドレスは、「Setup / Information (設定/情報)」メニューで見つけることができます。

## ビルトインWi-Fiアクセス・ポイント機能

プレーヤーは、「Wi-Fi access point (Wi-Fiアクセス・ポイント)」またはWi-Fiルータとして動くことができます。

すなわち、プレーヤーはイーサネットによってインターネットに接続することができて、プレーヤーで、そして、互いで通信して、インターネットにアクセスするために、いろいろな装置（例えば携帯電話、タブレット、ノート、その他）により用いられることがありえるそれ自身のWi-Fiネットワークを作成することができます。これを利用するために、「Setup / Network (セットアップ/ネットワーク)」メニューで「Wi-Fi access point (Wi-Fiアクセス・ポイント)」機能をイネーブルしてください。

## 私のコレクションを使用して

プレーヤーは、自動インデクシングのためのビルトイン「My Collection (私のコレクション)」サービスと映画コレクションの素晴らしい視覚化をします。私の収集機能は、メイン・メニューのトップレベルで、「My Collection (私のコレクション)」アイテムによって利用できます。

それを使用するには、次の方法のいずれかで私のコレクションにあなたの映画を含む 1 つまたは複数のフォルダーを追加：使用「My Collection / Collection Management / Manage folders / Add folder... (私のコレクション/コレクションの管理フォルダーを管理/フォルダーの追加...)」機能、またはドライブまたはフォルダーおよびプレス「POP UP MENU (ポップアップメニュー)」RC ボタンを選択して、「Add to My Collection (私のコレクションに追加)」アクションを選択またはだけプレーヤーに映画とドライブを接続し登場] ダイアログ ボックスで「Add to My Collection (私のコレクションに追加)」アクションを選択します。

注：ネットワーク共有上のフォルダーを追加する場合は、まず対応するネットワーク共有が追加されるように「Network folder (ネットワークフォルダー)」として「Sources (ソース)」メニューで。ネットワークフォルダーを追加する：プレス「POP UP MENU (ポップアップメニュー)」RC 「Sources menu (ソースメニュー)」ボタンし「New Network Folder (新しいネットワークフォルダー)」アクションを選択または「ソース/ネットワーク ブラウザー/ネットワーク プレース」メニューを押し「POP UP MENU (ポップアップメニュー)」RC ボタンで SMB 共有を選択し、「Add

as Network Folder (ネットワークフォルダーの追加) 」アクションを選択します。

詳細は、

[http://dune-hd.com/support/my\\_collection](http://dune-hd.com/support/my_collection)を参照します。

## Z-波を使用して

プレーヤーは Z 波技術に基づいたスマート ホーム システムに統合するための組み込みの Z 波無線モジュールです。Z 波機能を使用するには、「Z-Wave Controller (Z 波コントローラー) 」アプリケーションをインストールする必要があります。アプリケーションは「Applications (アプリケーション) 」セクションでDuneストア カタログで使用できます。

詳細は、「<http://dune-hd.com/support/z-wave>」を参照してください。

## オーディオ入力を使用して

使用同軸S/PDIFオーディオ入力に、それをつなぎます外部オーディオソースの同軸のS/PDIFオーディオ出力。

## 制限の複数形

プレーヤーの特定のハードウェアとの互換性 (A/V 機器、ネットワーク機器、ディスク ドライブなど) (特定のハードウェア モデル、ハードウェアのインストールと使用、プレーヤーやハードウェアなどの構成の詳細) 様々な要因に依存します。特定のハードウェアでプレーヤーが正常に動作しない場合プレーヤーまたはハードウェアの構成を調整、別の方法でハードウェアを使用しようまたはしようとするいくつかの他のハードウェアを使用しよう とします。

特定メディア コンテンツ (ファイル、ディスク、等) プレーヤーの互換性 (メディア コンテンツ エンコーディングの詳細、プレーヤーなどの設定の詳細) 様々な要因に依存します。プレーヤー再生されない場合正しく特定のメディア コンテンツ、プレーヤーの設定を調整するか、別の方法でエンコ

ードされたメディア コンテンツを使用しようとしようとしてします。

## あなたのプレーヤーを更新して、詳細な情報を得ること

プレーヤー・ファームウェア（プレーヤー機能を向上させるかもしれない、プレーヤー可能性を広げるかもしれない）の更新されたバージョンのためにここをご確認いただきたいと存じます。 <http://dune-hd.com/firmware/>

あなたはプレーヤーをインターネットに接続することもできて、オンライン・ファームウェア・アップグレード機能を使用することもできて、「Setup / Misc / Firmware Upgrade（セットアップ/その他/ファームウェアのアップグレード」メニューを見ます。

より仔細で最新のドキュメンテーションとプレーヤー使用に関する情報についてはここをご確認いただきたいと存じます。

<http://dune-hd.com/manuals/>

<http://dune-hd.com/support/>

<http://dunehd-europe.com/support/>

## 개요

Dune HD 듀오 4K는 전문가급의 사진 품질, 오디오 애호가급의 하드웨어, 고급 미디어 재생 특징, 고급 연결성 및 통합 옵션, 스마트 홈 지원을 지닌 시그마 디자인의 유명한 유명한 SMP8758 고급 칩에 기반한 완전한 크기의 넷워크 미디어 플레이어입니다.

두개의 핫 스왑 3.5" SATA HDD랙이 있어 각 랙은 10TB+ HDD를 지지하며, 세계의 USB 포트와, SD 카드 슬롯, 1Gbit 이더넷, 802.11 ac 듀얼 밴드 2T2R 와이파이, 내장 DVB-T/T2/C 튜너 (비-US 버전용), 내장된 Z-웨이브 컨트롤러로 구비되어 있습니다.

추가적으로, Dune HD 듀오4K는 유명한 ESS SABRE32 표준 DAC (ES9018K2M), XLR 균형된 스테레오 오디오 출력, S/PDIF 오디오 입력을 포함하는 다양한 고급 오디오 애호가 기능이 있습니다.

이 미디어 플레이어는 홈 엔터테인먼트를 위한 완전한 새로운 표준을 설정합니다. 이는 십억가지의 색상 (10-비트 색상 엔코딩)이 있는 가장 현대적인 HEVC 오디오 코덱, MVC 같은 전체적으로 현대적인 3D 동영상 표준, 사이드 바이 사이드와 상하, 24비트 / 192 KHz를 지닌 오디오 애호가 HD 오디오와 DSD512까지의 슈퍼 오디오 CD를 포함하는 대부분의 디지털 오디오와 동영상 포맷을 지원합니다.

## 주요 특징

- 최고급 미디어 프로세서: 시그마는 신규 듀얼 코어 ARM CPU (이전보다 4 배나 강력합니다)를 지닌 고급 미디어 처리기의 유명한 업체로부터 SMP8758 칩을 디자인합니다.
- 4K 동영상 재생: 4K 동영상 콘텐츠를 다양한 형식(H.265 10-비트를 포함)(4Kp30까지)으로 해독합니다
- 4K 동영상 출력: 픽셀 대 픽셀 정확도를 가진 4K 콘텐츠를 4K TV로 출력합니다
- SD/HD를 4K로 변환: SD/HD 콘텐츠의 해상도를 자동적으로 4K로 증가시킵니다
- VXP: 어떠한 콘텐츠든지의 최고의 가능한 영상 품질을 위한 전문가급의 동영상 처리 엔진
- HEVC: 최신의 H.265 codec (H.264가 넘는 2배의 영상 품질 증가)을 이용



하여 해독한 동영상을 재생합니다

- 10-비트 색상 해독: 최신의 10-bit H.265 표준을 사용해 해독한 동영상을 재생합니다
- 블루레이 메뉴: 재량에 따라 완전한 블루레이 메뉴 네비게이션을 즐기거나 단순한 BD 라이트 메뉴를 사용합니다
- 진본 24p 출력: 24p (23.976) 프레임 속도를 완전하게 지원해 헐리우드 영화를 완벽하게 재생함을 보장합니다
- 고급의 미디어 플레이어: 최고급 품질4K와 고비트율(100 Mbit/s+)을 포함한 MKV와 기타의 현대적인 동영상 파일 형식으로 동영상을 재생합니다
- 3D 동영상: MVC, SBS, 상/하를 포함하는 모든 인기 있는 3D 동영상 형식을 재생합니다
- HD 오디오: 스튜디오 품질의 고해상도 오디오 트랙(돌비 TrueHD, DTS HD MA)을A/V 리시버로 출력합니다
- 돌비 애트모스3D 오디오: 돌비 애트모스 통과 역량을 이용해 돌비에서 가장 최신의 3D 오디오 형식을 즐겨보세요
- 하이엔드 뮤직: 매우 고품질의 (192 KHz까지 / 24-비트 및 DSD512) 음악 파일을 하이엔드 형식 (FLAC, Monkey's Audio APE, WAV/PCM, 슈퍼 오디오 CD 등)으로 재생합니다
- 슈퍼 오디오 CD: 다양한 형식 (ISO, DFF, DSF; 스테레오 DSD, 멀티채널 DSD, 스테레오DST)으로 최고급 음악파일을 재생합니다
- 네트워크 플레이어: 로컬 네트워크로 연결하고 콘텐츠를 직접 PC나 NAS에서 UPnP/DLNA, SMB나 NFS를 통해 재생합니다
- HDD 플레이어: 모든 크기(최신 6TB+ HDD 모델을 포함한)의 모든 HDD(내부, USB, NAS)에서 콘텐츠를 재생합니다
- 핫스왑 기능을 가진 두개의 HDD 랙: 손쉽게 그리고 빨리 삽입하고 거의 무한의 저장 용량 확장을 위한 내부 3.5 인치 SATA HDDs의 교환 성능을 지원합니다
- 무음의 냉각: 120mm 고급 초저 소음팬으로 내부 HDDs의 효과적이며 조용한 냉각을 즐기세요
- 내장된 저장 장소: 응용프로그램과 시스템 필요를 위한 8GB 플래시 메모리
- USB 포트: USB HDDs, USB 플래시 드라이브, USB 카드 홀더, USB 허브와 기타의 USB 장치를 편리하게 연결합니다
- SD 카드 슬롯: SD 메모리 카드의 편리한 사용
- A/V 출력 커넥터의 완전한 범위: HDMI 출력, S/PDIF 옵션의 오디오 출력, S/PDIF 동축 오디오 출력, 아날로그 스테레오 오디오 출력, 복합적인 동영상 출력
- 1Gbit 이더넷 포트: 케이블로 로컬 네트워크에 연결시킬 때 최고의 성능을

## 보장합니다

- 2.4 와 5.0 GHz 양측의 지원이 있는 802.11ac 와이파이와 2T2R (두개의 안테나): 대기 상에서 로컬 네트워크에 연결될 때 최고의 성능을 보증합니다
- DVB-T/T2/C 튜너 (선택 사항): 4K 까지의 동영상 해상도와 HEVC 지원으로 디지털 지상파나 케이블 TV 채널 (무료 방송)을 시청하고 녹화합니다
- IR 확장자: 포함된 외장 IR 아이를 통해 필요할 때 미디어 플레이어의 숨겨진 설치를 손쉽게 조작합니다
- 컨트롤4: 즉시 사용 가능한 컨트롤4 드라이버를 통해 컨트롤4 기술에 기반하여 스마트 홈 설치로 매끈하게 통합합니다
- Z-웨이브 (옵션): Z-웨이브 기술에 기반하여 스마트홈을 건설하기위한 내장 Z-웨이브 컨트롤러 사용

## 오디오 애호가 특징

- 오디오 애호가급 오디오 DAC: 유명한 ESS SABRE32 표준 DAC (ES9018K2M)의 오디오 품질을 즐기세요
- 듀얼 오디오 출력: 표준 스테레오RCA 커넥터나 균형된 XLR 커넥터를 사용하세요
- XLR 균형된 스테레오 출력: 전문가 급의 초저 소음 아날로그 오디오 연결을 사용하세요
- 전기화학적으로 격리된 커넥터:모든 S/PDIF 디지털 오디오 커넥터 상의 저항된 소음과 지터로 인한 혜택이 있습니다
- 오디오 입력: S/PDIF

## 기타의 특징들

- IPTV: IPTV 채널을 시청하고 녹화하세요
- 인터넷 라디오: 인터넷 라디오 방송국을 청취하고 녹음하세요
- 응용: Dune 스토어나 제삼자로부터의 추가적인 기능이 있는 다양한 응용프로그램과 플러그 인을 손쉽게 설치합니다
- 파일 브라우저: 강력한 파일 관리 특징 (복제, 이동, 삭제, 재명명, 정리, 분류)이 있는 편리한 파일 브라우저
- 플레이 리스트: 반복과 뒤섞기 기능으로 폴더에서 플레이 리스트를 건립하거나 자신의 플레이리스트를 사용합니다

- 주크 박스: 커버 아트 브라우징으로 미디어 컬렉션을 편리한 사용자 인터페이스로 정리하기 위해 주크 박스 응용을 사용합니다
- 개인화 가능한 사용자 인터페이스: 다양한 사용자 인터페이스 스킴, 개인화 옵션 그리고 주크 박스 응용을 즐기세요
- 인터넷 브라우저: 내장된 웹 브라우저를 사용해 TV 상에서 인터넷 웹사이트를 보기
- HLS: 애플 HLS 적응형 비트 전송속도 스트리밍 프로토콜을 사용한 최고의 인터넷 동영상 품질을 보증합니다
- DASH: MPEG-DASH 적응형 비트 전송속도 스트리밍 프로토콜을 사용하여 최신의 인터넷 동영상에 접속해요
- 동영상 출력 탄력성: 모든 해상도 (SD에서 4K)와 프레임 속도 (24p에서 60까지)의 출력 동영상
- 동영상 확대: DVD와 기타의 SD 동영상 콘텐츠를 4K, 완전한 HD (1080p) 및 기타의 HD 해상도로 고급 확장
- 자동 프레임 전송율: 모든 종류의 콘텐츠에 대한 절대적인 매끄러운 재생을 보장하기 위한 원본의 프레임률 있는 출력 동영상
- 자동 해상도: 고급의 TV/동영상 처리 기기에 연결 시 최대의 가능한 동영상 품질을 획득하세요
- Dune 네트워크 재생 가속기: 최고의 네트워크 재생성을 보장하고 모든 네트워크 프로토콜 (NFS 및 SMB)를 통한 모든 지원 미디어 콘텐츠의 매끈한 재생을 가능하게 하는 특수한 최적화
- 내장NAS 기능: 로컬 네트워크 (SMB, FTP, UPnP/DLNA를 통한)에서 부착된 저장 장치 (HDD, USB 드라이브 등)에 있는 파일로 접속합니다
- 와이파이 접속 포인트: 미디어 플레이어를 와이파이 접속 포인트와 인터넷 라우터로 사용하세요
- IP 컨트롤: PC나 iOS/안드로이드 모바일 장치에서 미디어 플레이어를 제어하고 다양한 스마트 홈 환경과 통합하세요
- iOS와 안드로이드 앱: iOS/ 안드로이드 모바일 장치를 위한 사용 가능한 동료 응용 프로그램을 사용하세요

## 패키지 내용물

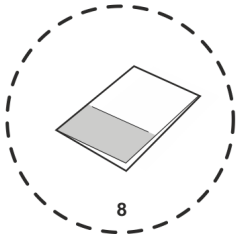
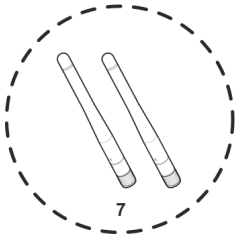
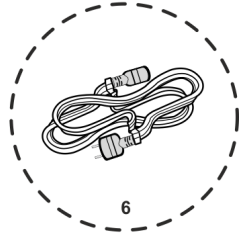
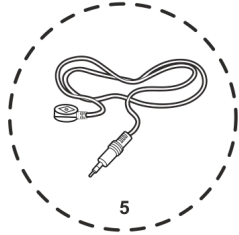
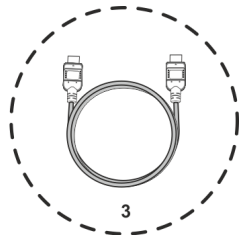
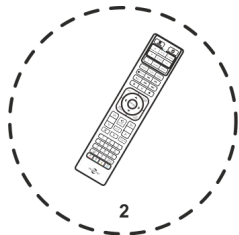
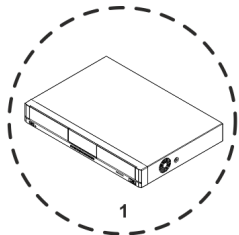

1. Dune HD 듀오 4K 미디어 플레이어
2. 리모트 컨트롤러
3. HDMI 케이블
4. 이더넷 케이블
5. IR 확장기 케이블
6. 전원 공급 코드
7. 2개의 와이파이 안테나
8. 사용 설명서

주: 추가 구성품 (옵션)이 플레이어 설정, 지역 및 배급사에 따라 패키지 내에 포함될 수 있습니다.

전면

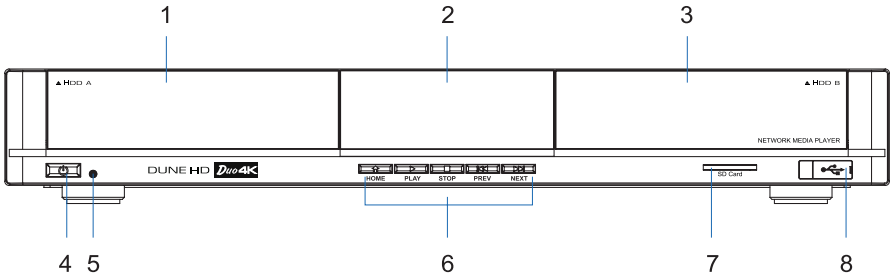

- |             |             |                |
|-------------|-------------|----------------|
| 1. 좌측 HDD 랙 | 4. 켜기/끄기 버튼 | 7. SD 카드 슬롯    |
| 2. 디스플레이    | 5. LED 지시계  | 8. USB 2.0 호스트 |
| 3. 우측 HDD 랙 | 6. 컨트롤 버튼   |                |

후면

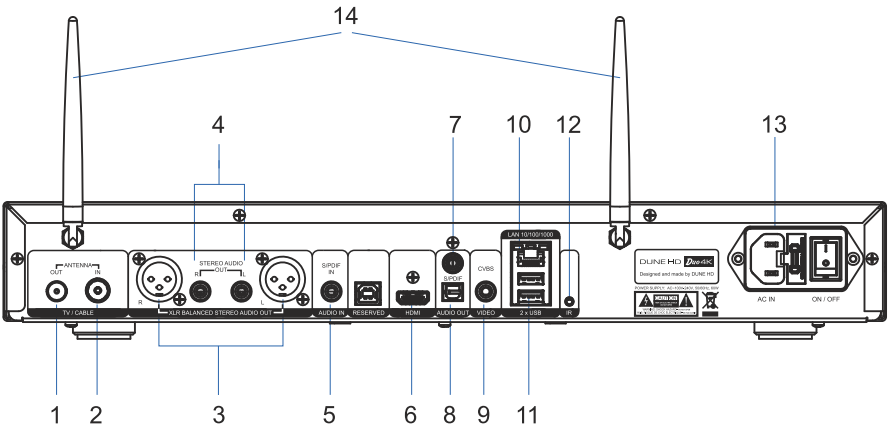

- |                             |                     |
|-----------------------------|---------------------|
| 1. DVB-T/T2/C RF 입력 (옵션)    | 8. 광학 S/PDIF 오디오 출력 |
| 2. DVB-T/T2/C RF 루프 출력 (옵션) | 9. 복합 동영상 출력        |
| 3. XLR 균형된 아날로그 스테레오 출력     | 10. 이더넷 10/100/1000 |
| 4. 아날로그 스테레오 출력             | 11. 2 x USB 2.0 호스트 |
| 5. 동축 S/PDIF 오디오 입력         | 12. IR 확장기 포트       |
| 6. HDMI 출력                  | 13. 100V-240V AC 입력 |
| 7. 동축 S/PDIF 오디오 출력         | 14. 와이파이 안테나        |

## 원격 조정

- 광 - 원격 조정기의 후광을 켜고/끄니다.
- 전원 - 플레이어를 켜고/끄니다.
- TV 섹션 (상, 하, AV 인, TV 정보, TV 전원, 설정) - TV나 기타의 외부 기기 조정을 위한 프로그램 가능한 버튼; SET 버튼을 이용해 기타의 5개의 버튼에 대해 알아보세요.
- TV, 영화, 음악-TV 채널 / 영화 / 음악 기능 (사용 가능 시)에 빠르게 접속하는 핫키
- ▶ (재생), || (일시 정지), 정지, >> (다음), |<< (이전), >> (앞으로 감기), << (뒤로 감기), 녹음, 확대, 자막처리, 오디오, 모드 - 재생 및 기타의 프리이어 기능 제어.
- 화살표 ◀▶▲▼, 입력, 되돌아가기, 탑 메뉴, 팝업 메뉴, 정보 - 플레이어 제어를 위한 주요 버튼(화면 상에서 항목 사이를 내비게이션, 현재 선정된 항목 열기/사용, 이전 화면으로 돌아가기, 주 메뉴로 가기, 현재 선택된 항목이나 현재의 플레이어 상태에 대한 조치가 나오는 팝업 메뉴 보이기/숨기기, 기타의 플레이어 기능 제어).
- V+/V- (볼륨 키우기 /볼륨 줄이기) - 볼륨 조정하기.
- P+/P- (이전 페이지/ 다음 페이지) - 다양한 목록에서 상하로 스크롤, 다음/이전 TV 채널로 전환, 기타의 플레이어 기능 제어.
- 음소거 - 음향을 켜거나/끄기.
- 최근 목록 - 최근 시청한 채널/영화나 기타의 최신 항목으로 전환하기.
- 설정 - 설정 메뉴로 들어가기/나가기; 재생 중 재생 설정 조정.
- 검색 -검색/ 시간 검색 기능에 접근.
- 마우스 - 토크 가상의 마우스 (사용 가능 시).
- 0-9 - 숫자와 텍스트 입력; 기타의 플레이어 기능 제어.
- 삭제 - 마지막으로 입력된 문자 삭제, 현재 선택된 항목 삭제, 기타 플레이어 기능의 제어.

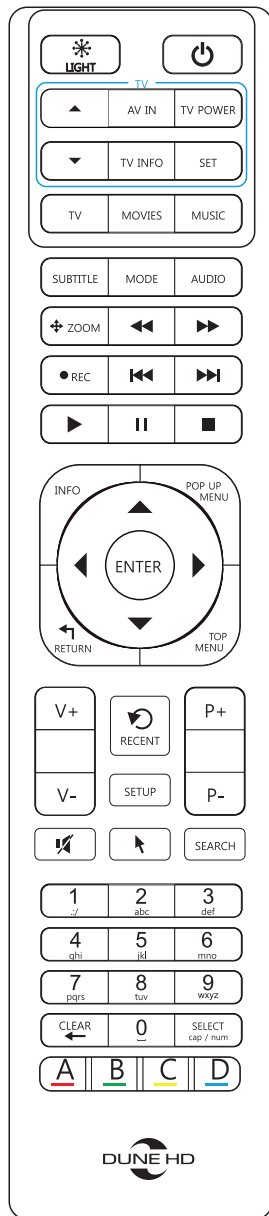

- 선택 — 텍스트 입력 모드 전환, 항목을 선택 목록으로 추가, 기타의 플레이어 기능 제어.
- A (적색), B (녹색), C (황색), D (청색) — 다양한 플레이어 기능의 제어.

## 설치

올바른 냉각을 위해 플레이어 주위에 충분한 공간을 유지시키세요. 각 측면의 공간은 10cm 보다 적어서는 안됩니다. 플레이어를 둘러싸인 캐비닛 내에 설치할 때는 캐비닛 내의 올바른 공기 유동과 냉각을 유지시켜 주십시오.

플레이어를 둘러싸인 캐비닛 같은 숨겨진 장소에 설치할 때는, IR 확장기 케이블을 사용하여 원격 조정 장치의 적외선이 플레이어에 도달하도록 하십시오.

## 시작하기

RC에 배터리가 설치되도록 하주세요.

플레이어를 TV와 기타의 A/V에 적절한 방법으로 연결하십시오. HDMI 연결을 수행하여 동영상 및 오디오의 가장 가능한 최고 품질을 획득하세요. 이들을 연결하기 전에 플레이어와 모든 관련 A/V 기기를 꺼주세요. TV와 기타의 A/V 장치들이 올바른 입력을 사용할 수 있게 환경설정이 되도록 해 주십시오. 전원 코드를 플레이어에 연결하고 플레이어의 후판 상의 전원 스위치를 사용해 켜 주십시오.

플레이어는 약 1분까지 걸리는 초기 로딩 절차를 수행합니다. 로딩 절차 중, “DUNE HD” 로고가 TV 화면 상에 나타납니다.

플레이어 상의 스위치를 켜 후 “DUNE HD” 로고를 TV 화면 상에서 보지 못한다면, 플레이어와 TV 간의 연결 문제이거나 TV나 A/V 리시버/스위치에서 그릇된 동영상 입력이 선택되었다는 의미일 수 있습니다. 이 경우, 케이블과 TV나 A/V 리시버/스위치의 설정들 다시 확인하거나 다른 케이블을 사용해 보거나 플레이어를 TV에 연결 시 다른 식의 연결 방식을 시도해 보십시오.

플레이어의 스위치를 켜 때 TV 화면에서 ‘DONE HD’ 로고를 볼 수 있으나, 그림이 사라지고 기타의 그림이 최소한 10초간 나타나지 않으면, 플레이어에 그릇된 동영상 출력 모드가 설정되었다는 의미일 수 있습니다. 이 경우, “모드 (MODE)” RC 버튼을 누르고 “1”, “2”, “3”, “4”, “5”의 RV 버튼 중 하나를 눌러 다른 동영상 출력 모드로 전환하세요 (“빠른 동영상 출력 모드 설정”을 보면 상세한 정보가 나와 있습니다).

마지막으로, 플레이어 환경설정을 수행하도록 하는 초기 설정 마법사를 점검해야 합니다. 이후, 플레이어 메뉴의 주화면을 봐야합니다. 주화면은 각기 다른 플레이어 기능을 사용하고 모든 저장 장치와 플레이어에 연결된 네트워크 드라이브에 접속하도록 하는 메뉴 항목을 나타냅니다.

“설정(Setup)” 메뉴를 사용해 필요 시 플레이어 설정을 조정하세요.

## 동영상 출력 모드의 빠른 설정

“모드(MODE)” RC 버튼은 플레이어 설정 메뉴에 진입하지 않고 동영상 출력을 빠르게 설정하도록 합니다. 이러한 방식의 동영상 출력 환경설정은 플레이어를 TV에 연결한 후 화면에서 그림을 볼 수 없을 때 필요할 수 있습니다.

“모드(MODE)” RC 버튼을 누르고 나서 RC 버튼 “1”, “2”, “3”, “4”나 “5” 중 하나를 눌러 각각 아래의 동영상 출력 모드의 하나로 전환하세요:

1. 복합 PAL
2. 복합 NTSC
3. HDMI, 480i, 60 Hz
4. HDMI, 720p, 60 Hz
5. HDMI, 1080i, 60 Hz

TV 화면에서 그림을 본 후, “입력(ENTER)” RC 버튼을 누르고, 플레이어 설정으로 가서 필요 시 동영상 출력 모드의 보다 정밀한 환경 설정을 수행하세요.

주: 동영상 출력 모드의 빠른 설정 절차는 재생시와 기타 몇몇 경우에서 사용할 수 없습니다. 이 절차를 사용을 확실히 하려면, 플레이어를 끄고, 다시 켜 후 약 1분간 기다려 플레이어 로딩이 끝나도록 합니다. 그 후 “정지” RC 버튼을 눌러 플레이백이 확실히 정지되도록 합니다. 그리고 나서 “모드(STOP)” RC버튼을 사용합니다.

## USB 드라이브 사용

USB 드라이브를 사용하려면 USB 드라이브를 플레이어의 USB포트로 장착하세요.

플레이어는 플레이어 메뉴의 “제원” 내에 장착된 USB드라이브에 상응하는 항



목을 보여줍니다.

상당한 출력 (USB HDD 등의)을 요하는 USB 드라이브를 연결할 때, USB 드라이브에 대해 외부 전원 공급을 이용하세요. 플레이어의 USB 포트에 의해 제공된 전원은 USB 드라이브의 정확한 기능을 수행하기에 충분하지 않을 수도 있습니다.

주: 쓰기 조작이 진행되는 동안 USB의 연결을 끊거나 끄지 마십시오.

## 내부 HDDs 사용

하나 또는 두개의 3.5 인치 SATA HDDs를 삽입할 수 있습니다.

HDD를 플레이어에 삽입하기 위해, HDD 랙 도어를 열고 HDD를 HDD랙으로 삽입한 후 HDD 랙 도어를 닫아주세요.

플레이어는 플레이어 메뉴의 “제원” 난 내로 삽입된 HDDs에 상응하는 항목을 보여줍니다.

주: 어떤 HDD 모델은 HDD 랙 기작과 호환되지 않을 수 있는 후면 (커넥터 근처)의 노치를 가집니다. 이러한 HDD 모델을 플레이어에 사용하는 것을 피하도록 권장드립니다. 이러한 HDD 모델을 사용하고 HDD 랙 도어가 닫히지 않으면 HDD를 배출하고 다시 삽입해 보십시오.

작은 RPM 값, 작은 열 방출, 그리고 저 전원 소모가 있는 “그린(green)” HDD 모델 사용을 권장드립니다. 상세 정보는, 아래의 링크를 방문하십시오: [http://dune-hd.com/support/hw\\_compat/](http://dune-hd.com/support/hw_compat/)

내부 HDD를 제거하려면, HDD 랙 도어를 열고 HDD를 제거하십시오. 주: 쓰기 조작이 진행되는 동안 HDD를 제거하지 마십시오.

## SD 메모리 카드 사용

SD 메모리 카드를 사용하려면, 메모리 카드를 플레이어의 SD 카드 슬롯으로 삽입하세요.

플레이어는 플레이어 메뉴의 “출원” 난 내 장착된 SD 메모리 카드에 상응하는 항목을 보여줍니다.

어떤 SD 메모리 카드는 플레이어에 의해 인식되지 않거나 정확하게 작동하지 않을 수 있습니다; 이런 경우, 다른 모델의 SD 메모리 카드를 사용하십시오.

주: 쓰기 작업이 진행중일 때 SD 메모리 카드를 배출하지 마십시오.

## HDD 포매팅

HDD가 장착된 플레이어를 포매팅하려면, 플레이어 메뉴의 “제원(Sources)” 난 내의 HDD 항목을 선택하고, “정보(INFO)” RC 버튼을 눌러 “디스크 포맷하기(Format Disk)”를 선택하거나 (전체 디스크 포맷) “포맷 파티션(Format Partition)”(이미 존재하는 디스크 파티션만 포맷)을 선택하세요. 그리고 나서 파일 시스템 유형을 선택하세요: 플레이어에 HDD만 사용하고자 한다면, “EXT3”가 전형적으로 양호한 선택입니다; HDD를 윈도우 PC에 연결하려면, “NTFS”가 전형적으로 양호한 선택입니다. 플레이어는 디스크를 포맷합니다. 포맷되지 않은 HDD를 포매팅하려면, HDD 항목 상의 “입력(ENTER)” RC 버튼을 누르기만 하면 됩니다.

주: 플레이어에 의해 포맷된 디스크를 윈도우 PC 상의 “EXT2”나 “EXT3” 파일 시스템으로 사용하려면 PC 상에 “EXT2FSD” 같은 추가의 소프트웨어를 설치할 필요가 있습니다 (<http://www.ext2fsd.com/>).

## 네트워크 드라이브 접속

SMB나 NFS 프로토콜을 이용하여 네트워크 드라이브를 연결하려면, 플레이어 메뉴의 “제원(Sources)”으로 가서 “팝업 메뉴(POP UP MENU)” RC 버튼을 누르고, “네트워크 폴더 생성하기(Create Network Folder)”를 선택한 후, 필요한대로 네트워크의 변수를 입력해 주세요. 플레이어는 주화면 상의 환경설정된 네트워크 드라이브에 상응하는 항목을 보일 것입니다. SBM나 UPnP 프로토콜을 통해 접속할 수 있는 네트워크 제원의 목록을 브라우즈하려면, 플레이어 메뉴의 “제원(Sources)” 난 내의 “네트워크 브라우저(Network Browser)” 항목을 사용하세요.

주: 네트워크 제원의 어떤 항목이 플레이어에서 나타나지 않으면, 몇 분 기다렸다 재시도 해야합니다 (또는 “팝업 메뉴(POP UP MENU)” RC 버튼을 누르거나 “새로 고침(Refresh)” 명령을 선택하십시오).

## 플레이어 켜거나 끄기

플레이어를 완전하게 켜거나 끄려면, 플레이어 후면 판넬 상의 전원 스위치를 사용하십시오.

플레이어를 대기 모드로 놓으려면, 전면 판넬의 “전원(POWER)” RC 버튼이나 “켜기/끄기(on/off)” 버튼을 눌러주세요. 대기모드에서 나가려면, 이들 버튼 중 하나를 다시 눌러 주세요.

플레이어 설정 (플레이어 설정 메뉴를 보십시오)에 따라, “하드웨어 대기(hardware standby)”나 “소프트웨어 대기(software standby)” 모드를 사용할 수 있습니다.

“하드웨어 대기(hardware standby)” 모드에서, 거의 완전한 전원 끄기가 이루어지며 플레이어는 거의 전원을 소모하지 않습니다.

“소프트웨어 대기(software standby)” 모드에서, 플레이어는 동영상 출력 신호를 내보내지 않으나 아직도 기능을 발휘합니다. 예를 들면, 플레이어와 저장 장치를 연결했다면, 네트워크에서 이들에 접속할 수 있습니다 (플레이어의 “NAS” 기능). 기존의 “소프트웨어 대기(software standby)” 모드는 단지 수 초가 걸립니다. 플레이어가 아직도 “소프트웨어 대기(software standby)” 모드에 있다면, 이는 상당한 전원을 소모합니다. 필요하지 않다면 당분간 “소프트웨어 대기(software standby)” 모드로 플레이어를 놓는 것은 권장되지 않습니다.

주: 플레이어를 완전히 끄거나 이를 “하드웨어 대기(hardware standby)” 모드로 놓은 후, 다시 켜기 전에 약 1분간 기다리라고 권장드립니다.

## 내장 NAS (네트워크 장착 저장) 기능

플레이어는 파일 서버로 작동할 수 있습니다, 즉 FTP와 SMB 프로토콜을 사용하여 로컬 네트워크에서 플레이어에 연결된 저장 장치(내부 HDD, USB 드라이브)에 접속할 수 있습니다. 예를 들면, 로컬 네트워크 내의 PC나 기타의 장치에서 직접 파일을 플레이어에 복사할 수 있습니다. 윈도우 PC에서, “ip\_address”가 플레이어의 IP 주소인 윈도우 익스플로러 내의ftp://ip\_address나 \\ip\_address를 타이핑하십시오. 플레이어의 IP 주소는 “설정 / 정보(Setup / Information)” 메뉴에서 찾을 수 있습니다.

## 내장 와이파이 접속 포인트 기능

플레이어는 와이파이 접속 포인트나 와이파이 라우터로 작동할 수 있습니다. 즉, 플레이어는 이더넷으로 인터넷에 접속되어 플레이어와 서로간의 통신 및 인터넷에 접속하기 위해 다양한 장치(핸드폰, 태블릿, 노트북 등)를 이용해 사용할 수 있습니다. 이를 사용하려면 “설정 / 네트워크(Setup / Network)” 메뉴에서 “와이파이 접속 포인트(Wi-Fi access point)” 기능을 켜주세요.

## 내 컬렉션 사용하기

플레이어는 영화 컬렉션의 자동 색인 및 멋진 가시화를 위해 내장된 “내 컬렉션(My Collection)” 서비스를 구비합니다. 내 컬렉션 기능성은 주 메뉴의 최고 수준에서 “내 컬렉션(My Collection)” 항목을 통해 사용할 수 있습니다.

이를 사용하려면, 영화가 포함된 하나 또는 다수의 폴더를 내 컬렉션에 추가합니다. 다음의 방법 중 하나를 사용하세요: «내 컬렉션 / 컬렉션 관리 / 폴더 관리 / 폴더 추가(My Collection / Collection Management / Manage folders / Add folder)...» 기능을 사용하거나, 드라이브나 폴더를 선택하고 «팝업 메뉴(POP UP MENU)» RC 버튼을 누르고 나서 «내 컬렉션에 추가하기(Add to My Collection)» 동작을 선택하거나, 영화가 있는 드라이브를 플레이어에 장착하고 나타나는 대화창에 «내 컬렉션에 추가하기(Add to My Collection)» 동작을 선택하세요.

주: 네트워크 공유에 위치한 폴더를 추가하려면, 상응하는 네트워크 공유가 “제원(Sources)” 메뉴 내의 “네트워크 폴더(network folder)”로서 추가되도록 해야합니다. 네트워크 폴더를 추가하려면, “제원 메뉴(Sources menu)” 내의 “팝업 메뉴(POP UP MENU)” RC 버튼을 누르고 “신규 네트워크 폴더(New Network Folder)” 동작을 선택하거나 «제원 / 네트워크 브라우저 / 네트워크 브라우저 장소(Sources / Network Browser / Network Places )» 메뉴 내의 SMB 공유를 선택하고 나서 “팝업 메뉴(POP UP MENU)” RC 버튼을 누르고, “네트워크 폴더로서 추가(Add as Network Folder)” 동작을 눌러주세요.

보다 상세한 정보는, [http://dune-hd.com/support/my\\_collection](http://dune-hd.com/support/my_collection)를 보세요

## Z-웨이브 사용하기

플레이어는 Z-웨이브 기술로 스마트 홈 시스템으로 통합되기 위해 내장된 Z-

웨이브 라디오 모듈을 가집니다. Z-웨이브 기능을 사용하려면, “Z-웨이브 컨트롤러(Z-Wave Controller)” 응용프로그램이 설치되어야 합니다. 응용 프로그램은 “응용(Applications)” 난의 Dune 스토어 캐탈로그에서 사용할 수 있습니다.

상세한 정보는, <http://dune-hd.com/support/z-wave>를 보십시오

## 오디오 입력 사용

동축 S/PDIF 오디오 입력을 사용하려면, 이를 외부 오디오 제원의 동축 S/PDIF 오디오 출력으로 연결하세요.

## 원격 조정장치 공부하기

원격 조정장치의 TV부분에는 다섯개의 버튼(UP, DOWN, AV IN, TV INFO, TV POWER)이 있다.이 다섯개의 버튼을 설정하여 텔레비전 혹은 기타 설비를 제어할수 있다. 이 버튼들은 기타 적외 원격 조정장치에서 나오는 적외 신호들에 의해 배울수 있다.

다음의 절차에 따라 버튼을 설정할수 있다.

- 1.원격 조정 장치의“SET”버튼을“POWER”버튼 가까이에 있는LED가 켜질때까지 누른다.그러면 원격 조정장치는 배움모식에 들어간다.
- 2.또 하나의 원격 조정장치의 적외 발사기를 본 원격 조정장치의 적외 수신기에서 3-5cm떨어진 맞은편에 놓는다.
- 3.또 하나의 원격 조정장치의 한개 버튼을 본 원격 조정장치의 LED등이 깜박 거릴때까지 누른다.그러면 본 원격 조정장치는 이 버튼의 적외 신호를 배우게 된다.
- 4.본 원격 조정장치의 버튼(TV부분의 다섯개 버튼중의 하나)을 누른다.이 버튼은 생성학습의 적외 신호로 설정된다. 본 원격 조정장치의 LED는 다시 켜진다. 그러면 이 배움 조정장치는 다시한번 배움모식에 들어간다.
- 5.필요할 경우 3,4번째 절차를 반복하여 이 조정장치의 기타 버튼을 공부한다.
- 6.다시 한번 이 조정장치의“SET”버튼을 누르면 학습모식에서 나오게 된다.

## 제약

플레이어의 특정의 하드웨어 (A/V 기기, 네트워크 기기, 디스크 드라이브 등)와의 호환성은 다양한 요인에 따라 달라집니다 (특정의 하드웨어 모델, 하드웨어 설치 및 사용의 사양, 플레이어와 하드웨어의 환경설정 등). 플레이어가

특정의 하드웨어와 정확히 작동하지 않으면, 플레이어나 하드웨어의 환경설정을 조정해 보거나 하드웨어를 다른 방식으로 사용하거나, 기타의 하드웨어를 사용해 보십시오.

플레이어의 특정의 매체 콘텐츠 (파일, 디스크 등)와의 호환성은 다양한 요인에 따라 달라집니다 (특정의 매체 콘텐츠 해독, 플레이어의 환경설정 사양 등). 플레이어가 특정의 매체 콘텐츠로 정확히 작동하지 않으면, 플레이어의 환경설정을 조정해 보거나, 다른 방식으로 해독된 매체 콘텐츠를 사용해 보십시오.

## 플레이어 업데이트 및 상세 정보 습득

플레이어 펌웨어의 최신 업데이트된 버전을 여기서 확인하세요 (플레이어 기능을 개선하고 플레이어 확장 가능성을 줄 수 있습니다) : <http://dune-hd.com/firmware/>

플레이어를 인터넷에 연결하고 온라인 펌웨어 업그레이드 기능을 이용할 수도 있습니다, “설정 /기타 / 펌웨어 업그레이드(Setup / Misc / Firmware Upgrade)” 메뉴를 보십시오.

보다 상세하고 최신의 문서와 정보를 플레이어 사용 상에서 보기위해 여기를 확인하세요:

<http://dune-hd.com/manuals/>

<http://dune-hd.com/support/>

<http://dunehd-europe.com/support/>

## Giới thiệu

Dune HD Duo 4K là đầu phát media mạng, dựa trên chip SMP8758 Hi-End nổi tiếng từ Sigma Designs, với chất lượng hình ảnh đẳng cấp chuyên nghiệp, phần cứng đẳng cấp audiophile, các đặc điểm phát lại media tiên tiến, các tùy chọn tích hợp và khả năng kết nối tiên tiến, hỗ trợ Smart Home.

Được trang bị hai giá ổ cứng 3.5” SATA hoán đổi nóng, mỗi ổ cứng hỗ trợ đến 10TB+, ba cổng USB, khe thẻ SD, Ethernet 1 Gbit, 802.11ac Dual Band 2T2R Wi-Fi, bộ dò DVB-T/T2/C tích hợp (cho phiên bản không phải Hoa kỳ), bộ điều khiển Z-Wave tích hợp.

Ngoài ra, Dune HD Duo 4K có nhiều đặc điểm audiophile tiên tiến, trong đó phải kể đến ESS SABRE32 Reference DAC (ES9018K2M) nổi tiếng, đầu ra stereo audio đối xứng XLR, đầu vào audio S/PDIF.

Đầu phát media này thiết lập một chuẩn hoàn toàn mới đối với giải trí ở nhà. Nó hỗ trợ đa số định dạng audio và video số, trong đó có mã ảnh động HEVC hiện đại nhất với một tỷ màu (mã hóa màu 10-bit), tất cả các chuẩn video 3D hiện đại như MVC, Bên-cạnh-nhau và Trên-Dưới, audiophile HD audio với độ phân giải cao đến 24-bit / 192 KHz và Super Audio CD đến DSD512, v.v...

### Các đặc điểm chính

- Bộ xử lý media đầu-trên: chip Sigma Designs SMP8758 từ nhà cung cấp Bộ xử lý media đầu-trên nổi tiếng, với Dual Core ARM CPU mới (mạnh hơn 4 lần so với trước đây)
- Bộ phát lại 4K video: Mã hóa nội dung 4K video trong những định dạng phổ thông khác nhau (trong đó có H.265 10-bit) (đến 4Kp30)
- Đầu ra 4K video: nội dung Đầu ra 4K với độ chính xác điểm ảnh đến 4K TV
- Chuyển đổi SD/HD sang 4K: Tự động tăng độ phân giải nội dung SD/HD sang 4K
- VXP: Động cơ xử lý video đẳng cấp chuyên nghiệp cho chất lượng ảnh tốt nhất có thể của bất cứ nội dung nào
- HEVC: Phát lại video được mã hóa sử dụng codec H.265 (chất lượng hình ảnh tăng lên 2 lần so với H.264)
- Mã hóa màu 10-bit: Phát lại video được mã hóa sử dụng chuẩn H.265 10-bit mới nhất

- Blu-ray menu: Thường thức điều hướng menu Blu-ray đầy đủ hoặc sử dụng menu BD Lite đơn giản tùy thích
- Đầu ra True 24p: Bảo đảm phát lại trọn tru đến mức hoàn hảo các tác phẩm điện ảnh Hollywood nhờ hỗ trợ đầy đủ cho tỷ lệ khung hình 24p (23.976)
- Đầu phát media tiên tiến: Phát lại video trong MKV và các định dạng tập tin video hiện đại khác, trong đó có 4K và HD chất lượng hàng đầu với tốc độ bit rất cao (100 Mbit/s+)
- Video 3D: Phát lại tất cả các định dạng video 3D phổ thông, trong đó có MVC, SBS, Trên/Dưới
- HD audio: Xuất các rãnh audio phân giải cao chất lượng studio (Dolby TrueHD, DTS HD MA) ra máy thu A/V của bạn
- Dolby Atmos 3D audio: Thường thức định dạng 3D audio mới nhất từ Dolby bằng cách sử dụng khả năng truyền-qua Dolby Atmos . (已經補上)
- Âm nhạc Hi-End: Phát lại các tập tin âm nhạc chất lượng rất cao (đến 192 KHz / 24-bit và DSD512) trong các định dạng Hi-End audio khác nhau (FLAC, Monkey's Audio APE, WAV/PCM, Super Audio CD, v.v...)
- Super Audio CD: Phát lại các tập tin âm nhạc SACD chất lượng hàng đầu trong các định dạng khác nhau (ISO, DFF, DSF; stereo DSD, multichannel DSD, stereo DST)
- Đầu phát mạng: Kết nối vào mạng nội bộ và phát lại nội dung một cách trực tiếp từ máy tính PC hoặc NSA qua UPnP/DLNA, SMB, hoặc NFS
- Đầu phát ổ cứng: Phát lại nội dung từ ổ cứng bất kỳ (bên trong, USB, NAS) bất kỳ cỡ nào (trong đó có các model ổ cứng 6TB+ mới nhất)
- Hai giá ổ cứng với chức năng hoán đổi nóng: Dễ dàng và nhanh chóng cắm vào và hoán đổi các ổ cứng trong 3.5" SATA để mở rộng dung lượng bộ nhớ gần như không giới hạn
- Làm mát im lặng: Thường thức sự làm mát im lặng và hiệu quả của các ổ cứng trong nhờ quạt đầu-trên 120mm có độ ồn cực thấp
- Bộ nhớ tích hợp: Bộ nhớ chíp 8GB cho các ứng dụng và các nhu cầu hệ thống
- Các cổng USB: Kết nối bình thường các ổ USB , các ổ chíp USB, các bộ đọc thẻ USB, trung tâm USB và các thiết bị USB khác.
- Khe thẻ SD: Sử dụng bình thường các thẻ nhớ SD
- Dài đầy đủ các bộ kết nối đầu ra A/V: Đầu ra giao diện người máy HDMI, đầu ra audio quang S/PDIF, đầu ra audio đồng trục S/PDIF, đầu ra stereo audio tương tự, đầu ra video phức hợp
- Cổng Ethernet 1Gbit: Đảm bảo tính năng tốt nhất khi kết nối vào mạng nội bộ của bạn qua cáp
- 802.11ac Wi-Fi với hỗ trợ 2.4 và 5.0 GHz và 2T2R (hai an ten): Đảm bảo tính năng



tốt nhất khi kết

- nối vào mạng nội bộ của bạn qua không khí
- Bộ dò sóng DVB-T/T2/C (tùy chọn): Xem và ghi các kênh TV cáp hoặc số trên mặt đất (xem nghe các chương trình phát không phải trả tiền) với độ phân giải video đến 4K và hỗ trợ HEVC
- Bộ mở rộng IR: Dễ dàng tổ chức lắp đặt ắc đầu phát media khi cần qua mắt IR ngoài đi kèm
- Control4: Tích hợp liền vào hệ thống Smart Home trên cơ sở công nghệ Control4 qua bộ điều khiển Control4 sẵn sàng sử dụng
- Z-Wave (tùy chọn): Sử dụng bộ điều khiển Z-Wave tích hợp để xây dựng Smart Home của bạn dựa trên công nghệ Z-Wave

## Các đặc điểm Audiophile

- Audiophile-grade audio DAC: Thường thức chất lượng âm thanh của ESS SABRE32 Reference DAC (ES9018K2M) nổi tiếng
- Đầu ra audio kép: Sử dụng bộ kết nối RCA stereo tiêu chuẩn hoặc bộ kết nối XLR đối xứng
- Đầu ra stereo đối xứng XLR: Sử dụng kết nối audio tương tự độ ồn cực thấp chuyên dụng
- Bộ kết nối cách ly điện: Cảm nhận lợi ích từ giảm tiếng ồn và nhiễu trên tất cả các bộ kết nối audio số S/PDIF
- Đầu vào audio: S/PDIF

## Các đặc điểm khác

- IPTV: Xem và ghi các kênh IPTV
- Internet radio: Nghe và ghi các trạm radio internet
- Các ứng dụng: Dễ dàng cài đặt các ứng dụng khác nhau và chương trình nhúng với chức năng bổ sung từ Dune Store hoặc bên thứ 3
- Bộ trình duyệt tập tin: Bộ trình duyệt tập tin thông thường với các đặc điểm quản lý tập tin mạnh mẽ (sao chép, di chuyển, xóa, đổi tên, tổ chức, lựa chọn)
- Danh sách phát: Lập danh sách phát từ các thư mục hoặc sử dụng danh sách phát riêng của bạn với các chức năng lặp lại và trộn bài
- Jukebox: Sử dụng các ứng dụng Jukebox khác nhau để tổ chức bộ sưu tập media

của bạn thành giao diện người dùng thông thường với trình duyệt tác phẩm nghệ thuật hay âm nhạc

- Giao diện người dùng tùy biến: Thường thức nhiều vô giao diện, các tùy chọn theo yêu cầu và ứng dụng Jukebox
- Bộ trình duyệt internet: Xem Website internet trên TV của bạn bằng cách sử dụng bộ trình duyệt web tích hợp
- HLS: Đảm bảo chất lượng tốt nhất của video internet bằng cách sử dụng giao thức truyền tải tốc độ bit thích ứng Apple HLS
- DASH: Truy cập vào các dịch vụ video internet mới nhất sử dụng giao thức truyền tải tốc độ bit thích ứng MPEG-DASH
- Tính linh hoạt đầu ra video: Đầu ra video trong độ phân giải bất kỳ (từ SD đến 4K) và tỷ lệ khung hình (từ 24p đến 60)
- Tăng độ phân giải video: Tăng độ phân giải chất lượng cao của DVD và nội dung video SD khác bất kỳ tới 4K, Full HD (1080p) và độ phân giải HD khác
- Tỷ lệ khung hình tự động: Đầu ra video với tỷ lệ khung hình ban đầu đảm bảo phát lại trơn tru tuyệt đối đối với tất cả các loại nội dung
- Độ phân giải tự động: Nhận được chất lượng video tốt nhất có thể khi kết nối vào thiết bị xử lý video/TV tiên tiến
- Dune Network Playback Accelerator: Tối ưu hóa đặc biệt đảm bảo tính năng phát lại mạng tốt nhất-trong-lớp và cho phép phát lại trơn tru bất cứ loại nội dung media được hỗ trợ nào qua bất cứ giao thức mạng nào (bao gồm cả NFS và SMB)
- Chức năng tích hợp NAS: Truy cập các tập tin trên các thiết bị nhớ đi kèm (ổ cứng, USB, v.v...) từ mạng nội bộ (qua SMB, FTP, UPnP/DLNA)
- Điểm truy cập Wi-Fi: Sử dụng đầu phát media làm điểm truy cập Wi-Fi và bộ định tuyến internet
- Điều khiển IP: Điều khiển đầu phát media từ PC hoặc thiết bị di động iOS/Android và tích hợp với môi trường Smart Home khác nhau
- Các ứng dụng iOS và Android: Sử dụng nhiều ứng dụng đi kèm có sẵn cho thiết bị di động iOS/Android

## Gói bao gồm

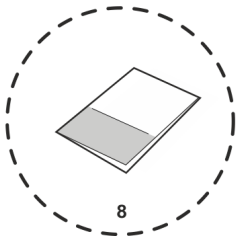
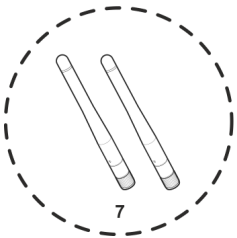
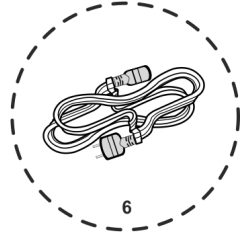
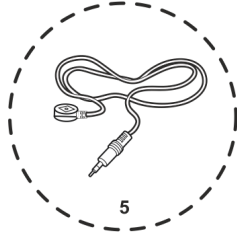
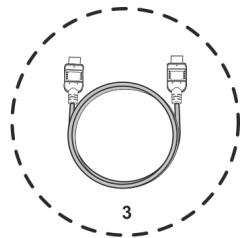
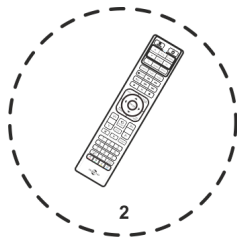
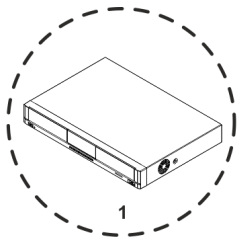

1. Đầu phát media Dune HD Duo 4K
2. Điều khiển từ xa
3. Cáp giao diện người máy HDMI
4. Cáp Ethernet
5. Cáp bộ mở rộng IR
6. Dây nguồn điện
7. 2 An ten Wi-Fi
8. Hướng dẫn sử dụng

**CHÚ THÍCH:** Các mục bổ sung (tùy chọn) có thể nằm trong gói, tùy theo cấu hình đầu phát, khu vực và nhà phân phối.

## Nhìn từ trước

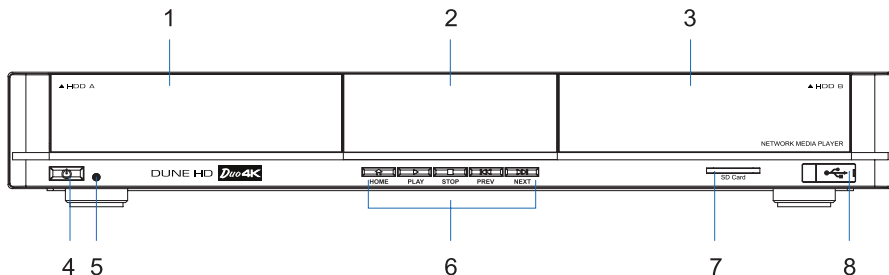

- |                    |                          |                |
|--------------------|--------------------------|----------------|
| 1. Giá ổ cứng trái | 4. Nút ấn bật/tắt On/Off | 7. Khe thẻ SD  |
| 2. Màn hiển thị    | 5. Đèn chỉ thị LED       | 8. USB 2.0 chủ |
| 3. Giá ổ cứng phải | 6. Các nút điều khiển    |                |

## Nhìn từ sau

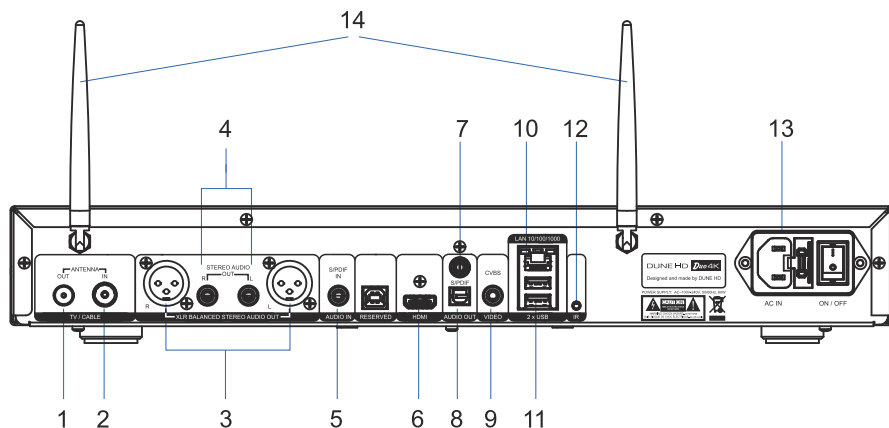

- |   |                             |
|---|-----------------------------|
| 1. Đầu vào DVB-T/T2/C RF (tùy chọn)         | 8 Đầu ra audio S/PDIF quang |
| 2. Đầu ra vòng lặp DVB-T/T2/C RF (tùy chọn) | 9. Đầu ra video phức hợp    |
| 3. Đầu ra stereo tương tự đối xứng XLR      | 10. Ethernet 10/100/1000    |
| 4. Đầu ra stereo tương tự                   | 11. 2 x USB 2.0 chủ         |
| 5. Đầu vào audio S/PDIF đồng trục           | 12. Cổng bộ mở rộng IR      |
| 6. Đầu ra HDMI                              | 13. Đầu vào 100V-240V AC    |
| 7. Đầu ra audio S/PDIF đồng trục            | 14. Các anten Wi-Fi         |

## Điều khiển từ xa

- LIGHT – bật /tắt ánh sáng ngược điều khiển từ xa.
- POWER – Bật /tắt đầu phát.
- TV section (UP, DOWN, AV IN, TV INFO, TV POWER, SET) – các nút khả trình để điều khiển TV hoặc thiết bị bên ngoài khác; sử dụng nút SET để biết 5 nút còn lại.
- TV, MOVIES, MUSIC — các phím nóng để truy cập nhanh các kênh TV/ Phim/Chức năng nghe nhạc (khi có sẵn).
- ► (PLAY), || (PAUSE), STOP, >>| (NEXT), |<< (PREV), >> (FWD), << (REW), REC, ZOOM, SUBTITLE, AUDIO, MODE — điều khiển phát lại và một số chức năng khác của đầu phát.
- Arrows ◀ ▶ ▲ ▼, ENTER, RETURN, TOP MENU, POP UP MENU, INFO — các nút chính để điều khiển đầu phát (điều hướng sang các mục trên màn hình, mở/sử dụng mục đã chọn hiện thời, trở lại màn hình trước đó, tới thực đơn chính, hiện/ẩn thực đơn tại chỗ với các tác động đối với mục đã chọn hiện thời hoặc trạng thái đầu phát hiện thời, hiện/ẩn thông tin về mục đã chọn hiện thời hoặc trạng thái đầu phát hiện thời, điều khiển một số chức năng khác của đầu phát).
- V+/V- (volume up / volume down) — điều chỉnh âm lượng.
- P+/P- (page up / page down) — cuộn lên và cuộn xuống trong các danh mục khác nhau, chuyển tới kênh TV kế tiếp/trước đó, điều khiển một số chức năng khác của đầu phát.
- MUTE — bật/tắt âm.
- RECENT — chuyển về các kênh /phim vừa mới xem hoặc các mục vừa mới xem khác.
- SETUP — vào/rời khỏi thực đơn thiết lập; điều chỉnh các thông số thiết lập phát lại trong khi phát lại.
- SEARCH — truy cập chức năng tìm kiếm/tìm kiếm thời gian.

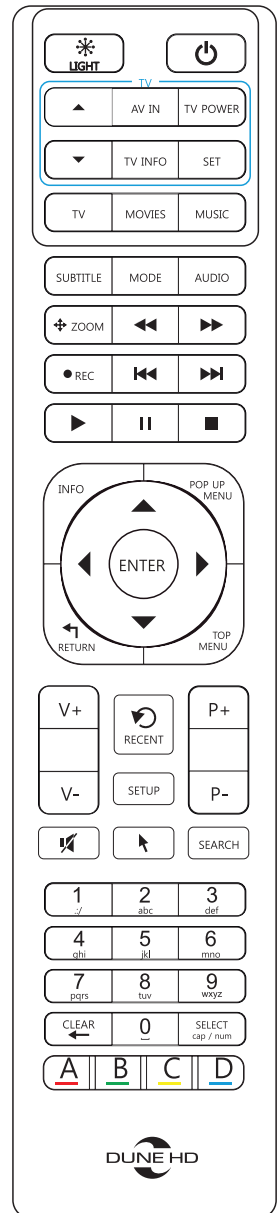

- MOUSE — di chuyển chuột ảo (nếu có sẵn).
- 0–9 — nạp số và văn bản; điều khiển một số chức năng khác của đầu phát.
- CLEAR — xóa ký tự được nạp sau cùng, xóa mục chọn hiện thời, điều khiển một số chức năng khác của đầu phát.
- SELECT — chuyển chế độ đầu vào văn bản, bổ sung mục vào danh sách chọn, điều khiển một số chức năng khác của đầu phát.
- A (Đỏ), B (Xanh lục), C (Vàng), D (Xanh da trời) — điều khiển các chức năng khác nhau của đầu phát.

## Lắp đặt

Đảm bảo có đủ không gian xung quanh đầu phát để làm mát đầy đủ. Không gian ở mỗi bên phải không nhỏ hơn 10cm. Khi lắp đặt đầu phát trong buồng có bao che, hãy đảm bảo dòng không khí thích đáng và làm mát bên trong buồng.

Khi lắp đặt đầu phát ở vị trí ẩn, như là buồng có bao che, bạn có thể sử dụng cáp bộ mở rộng IR để cho tín hiệu hồng ngoại từ điều khiển từ xa tới được đầu phát.

## Bắt đầu mở máy

Đảm bảo là đã lắp pin cho điều khiển từ xa RC.

Kết nối đầu phát với TV và với thiết bị A/V khác theo cách phù hợp. Sử dụng kết nối HDMI để nhận được chất lượng video và audio tốt nhất có thể. Đảm bảo chắc chắn là đã tắt điện đầu phát và tắt các thiết bị A/V liên quan trước khi kết nối chúng. Đảm bảo TV và thiết bị nghe nhìn A/V khác được cấu hình để sử dụng các đầu vào đúng. Kết nối dây nguồn điện vào đầu phát và bật điện đầu phát bằng công tắc điện trên panel sau của đầu phát.

Đầu phát sẽ thực hiện thủ tục tải ban đầu có thể mất khoảng 1 phút. Trong quá trình thực hiện thủ tục tải, logo «DUNE HD» hiện trên màn hình TV.

Nếu bạn không nhìn thấy logo «DUNE HD» trên màn hình TV khi bạn bật công tắc điện trên đầu phát, có thể có vấn đề về kết nối giữa đầu phát và TV hoặc đầu vào video đã chọn trong TV hoặc đầu thu A/V/chuyển mạch bị hỏng. Trong trường hợp này, hãy kiểm tra lại các cáp và các thông số thiết lập của TV hoặc đầu thu A/V/chuyển mạch, hoặc thử sử dụng các cáp khác nhau hoặc cách kết nối khác giữa đầu phát và TV.

Nếu bạn nhìn thấy logo «DUNE HD» trên màn hình TV khi bạn bật công tắc điện trên

đầu phát nhưng sau đó hình ảnh này biến mất và hình ảnh khác không xuất hiện trong ít nhất là 10s, có thể chế độ đầu ra video trong đầu phát bị cấu hình sai. Trong trường hợp này hãy ấn nút RC «MODE» và tiếp đó ấn các nút RC «1», «2», «3», «4» hoặc «5» để chuyển sang chế độ đầu ra video khác (xem «Thiết lập nhanh Chế độ Đầu ra Video» để biết chi tiết hơn).

Cuối cùng, bạn nên xem wizard thiết lập ban đầu, điều này sẽ cho phép bạn thực hiện cấu hình đầu phát ban đầu. Sau đó bạn nên xem màn chính của thực đơn đầu phát. Màn chính cho thấy các mục thực đơn cho phép sử dụng các chức năng khác nhau của đầu phát và truy cập vào tất cả các thiết bị lưu trữ và ổ đĩa mạng đã được nối với đầu phát.

Điều chỉnh các thông số thiết lập khi cần bằng cách sử dụng thực đơn «Setup».

## Thiết lập nhanh Chế độ Đầu ra Video

Nút RC “MODE” cho phép thiết lập nhanh Chế độ Đầu ra Video mà không cần phải vào thực đơn thiết lập đầu phát. Cách cấu hình đầu ra video này có thể là cần thiết nếu bạn không thấy hình ảnh nào trên màn hình sau khi đã kết nối đầu phát của bạn với TV.

Ấn nút RC “MODE” và tiếp đó ấn một trong các nút RC «1», «2», «3», «4» hoặc «5» để chuyển sang một trong các chế độ đầu ra video dưới đây một cách tương ứng:

1. PAL phức hợp
2. NTSC phức hợp
3. HDMI, 480i, 60 Hz
4. HDMI, 720p, 60 Hz
5. HDMI, 1080i, 60 Hz

Sau khi bạn nhìn thấy hình ảnh trên màn hình TV, ấn nút RC «Enter» và tiếp đó vào thực đơn thiết lập đầu phát để thực hiện cấu hình chế độ đầu ra video chính xác hơn nếu cần.

**CHÚ Ý:** Thủ tục thiết lập nhanh các chế độ đầu ra video có thể không được sử dụng trong quá trình phát lại và trong một số trường hợp khác. Để đảm bảo thủ tục này có thể được sử dụng, hãy tắt điện đầu phát, sau đó bật điện lại và chờ khoảng 1 phút để đảm bảo việc tải đầu phát kết thúc. Sau đó ấn nút RC «STOP» để đảm bảo phát lại dừng. Sau đó sử dụng nút RC «MODE».

## Sử dụng các ổ USB

Để sử dụng ổ USB, lắp ổ USB vào cổng USB của đầu phát.

Đầu phát hiển thị mục tương ứng với ổ USB được lắp trong phần «Sources» của thực đơn đầu phát.

Khi kết nối ổ USB đòi hỏi công suất đáng kể (như ổ USB), hãy sử dụng nguồn cung cấp điện bên ngoài cho ổ USB. Nguồn điện được cung cấp bởi cổng USB của đầu phát có thể không đủ cho hoạt động chính xác của ổ USB.

**CHÚ Ý:** Không ngắt kết nối hoặc tắt ổ USB khi thao tác ghi đang được tiến hành.

## Sử dụng ổ cứng trong

Bạn có thể lắp một hoặc hai ổ cứng 3.5 «SATA vào đầu phát.

Để lắp một ổ cứng vào đầu phát, mở cửa giá ổ cứng, lắp ổ cứng vào giá ổ cứng và đóng cửa giá ổ cứng.

Đầu phát hiển thị mục tương ứng với ổ cứng lắp vào phần «Sources» của thực đơn đầu phát.

**CHÚ Ý:** Một số model ổ cứng, có thể có một dấu khắc trên phía sau của chúng (gần đầu nối) mà có thể không tương thích với cơ cấu giá ổ cứng. Bạn nên tránh sử dụng model ổ cứng như vậy với đầu phát. Khi sử dụng model ổ cứng như vậy, và cửa giá ổ cứng không thể đóng được, thử đẩy ổ cứng ra và lắp nó lại lần nữa.

Nên sử dụng model ổ cứng «green» với giá trị RPM nhỏ, tỏa nhiệt ít và tiêu thụ ít điện năng. Để biết thêm thông tin, xin vui lòng xem tại đây: [http://dune-hd.com/support/hw\\_compat/](http://dune-hd.com/support/hw_compat/)

Để tháo ổ cứng trong, mở cửa giá ổ cứng và tháo ổ cứng ra. **CHÚ Ý:** Không tháo ổ cứng khi thao tác ghi đang được tiến hành.



## Sử dụng thẻ nhớ SD

Để sử dụng thẻ nhớ SD, lắp thẻ nhớ vào khe cắm thẻ SD của đầu phát.

Đầu phát hiển thị mục tương ứng với thẻ nhớ SD gắn trong phần «Sources» của thực đơn đầu phát.

Một số thẻ nhớ SD có thể đầu phát không nhận ra hoặc có thể làm việc không đúng cách; trong trường hợp này, sử dụng các model khác của thẻ nhớ SD.

**CHÚ Ý:** Đừng đẩy thẻ nhớ SD ra khi một số thao tác ghi đang được tiến hành.

## Định dạng ổ cứng

Để định dạng một ổ cứng gắn vào đầu phát, chọn mục HDD trong phần «Sources» của thực đơn đầu phát, ấn nút RC «INFO» và chọn «Format Disk» (để định dạng toàn bộ đĩa) hoặc «Format Partition» (để định dạng chỉ một phân vùng đĩa đã tồn tại). Sau đó, chọn kiểu hệ thống tập tin: nếu bạn muốn sử dụng ổ cứng chỉ với đầu phát, «EXT3» thường là một lựa chọn tốt; nếu bạn muốn kết nối ổ cứng với máy tính Windows, «NTFS» thường là một lựa chọn tốt. Đầu phát sẽ định dạng đĩa. Để định dạng một ổ cứng chưa định dạng, hãy ấn nút RC «ENTER» trên mục HDD.

**CHÚ Ý:** Để sử dụng ổ đĩa được đầu phát định dạng vào hệ thống tập tin «EXT2» hoặc «EXT3» trên máy tính Windows, bạn có thể cần phải cài đặt thêm phần mềm trên máy tính, chẳng hạn như «EXT2FSD» (<http://www.ext2fsd.com/>).

## Truy cập vào Ổ đĩa mạng

Để kết nối một ổ đĩa mạng sử dụng SMB hoặc giao thức NFS, vào «Sources» của thực đơn đầu phát, ấn nút RC «POP UP MENU», và chọn «Create Network Folder» sau đó điền các thông số của ổ đĩa mạng khi cần. Đầu phát sẽ hiển thị mục tương ứng với ổ đĩa mạng được cấu hình trên màn hình chính. Để duyệt danh sách các tài nguyên mạng truy cập được qua giao thức SMB hoặc UPnP, sử dụng mục «Network Browser» trong «Sources» của thực đơn đầu phát.

**CHÚ Ý:** Nếu một số tài nguyên mạng không được đầu phát hiển thị, bạn có thể cần phải chờ đợi vài phút và sau đó thử lại (hoặc ấn nút RC «POP UP MENU» và chọn «Refresh»).

## Bật/tắt đầu phát

Để bật và tắt hoàn toàn đầu phát, sử dụng công tắc nguồn trên panel sau của đầu phát.

Để đưa đầu phát vào chế độ chờ standby, ấn nút RC «POWER» hoặc nút «on / off» trên panel trước. Để thoát khỏi chế độ standby, ấn nút bất kỳ trong số các nút này một lần nữa.

Tùy thuộc vào các thông số thiết lập đầu phát (xem thực đơn cài đặt đầu phát), chế độ «hardware standby» hoặc «software standby» có thể được sử dụng.

Ở chế độ «hardware standby», gần như tất điện hoàn toàn và đầu phát gần như không tiêu thụ điện.

Ở chế độ «software standby», đầu phát không tạo ra tín hiệu trên đầu ra video, nhưng vẫn hoạt động. Ví dụ, nếu bạn có một số thiết bị nhớ kết nối với đầu phát, bạn vẫn có thể truy cập chúng từ mạng (chức năng «NAS» của đầu phát). Thoát khỏi chế độ «software standby» chỉ mất vài giây. Khi đầu phát đang ở trong chế độ «software standby», nó vẫn tiêu thụ điện năng đáng kể. Không nên để đầu phát trong chế độ «software standby» trong một thời gian nếu bạn không cần nó.

**CHÚ Ý:** Sau khi tắt hoàn toàn đầu phát hoặc đưa đầu phát vào chế độ «hardware standby», nên chờ khoảng 1 phút trước khi bật lại máy.

## Chức năng tích hợp NAS (Bộ nhớ đi kèm mạng)

Đầu phát có thể làm việc như một máy chủ tập tin, nghĩa là bạn có thể truy cập vào thiết bị lưu trữ kết nối với đầu phát (ổ cứng trong, ổ USB) từ mạng nội bộ sử dụng giao thức FTP và SMB. Ví dụ, bạn có thể sao chép các tập tin vào đầu phát trực tiếp từ máy tính hoặc thiết bị khác trong mạng nội bộ. Trên một máy tính Windows, chỉ cần gõ «ftp: // ip\_address» hoặc «\\ ip\_address» trong Windows Explorer, trong đó «ip\_address» là địa chỉ IP của đầu phát. Các địa chỉ IP của đầu phát có thể được tìm thấy trong thực đơn «Setup / Information».

## Chức năng tích hợp Wi-Fi Access Point

Đầu phát có thể làm việc như điểm truy cập Wi-Fi hoặc định tuyến Wi-Fi. Nghĩa là đầu phát có thể kết nối với Internet thông qua Ethernet và tạo ra mạng Wi-Fi riêng của nó mà các thiết bị khác nhau (chẳng hạn như điện thoại di động, máy tính bảng, máy tính xách tay, v.v...) có thể sử dụng để giao tiếp với đầu phát và với nhau và truy cập Internet. Để sử dụng tính năng này, kích hoạt chức năng «Wi-Fi access point» trong thực đơn «Setup / Network».

## Sử dụng Bộ sưu tập của tôi

Đầu phát có dịch vụ «My Collection» được tích hợp để lập chỉ mục tự động và trực quan đẹp các phim bộ sưu tập. Chức năng Bộ sưu tập của tôi có sẵn qua mục «My Collection» ở trên đỉnh của thực đơn chính.

Để sử dụng nó, hãy bổ sung một hoặc một số thư mục chứa phim của bạn vào Bộ sưu tập của tôi, bằng một trong các cách sau: sử dụng chức năng «My Collection / Collection Management / Manage folders / Add folder...», hoặc chọn một ổ đĩa hoặc thư mục và ấn nút RC «POP UP MENU» và sau đó chọn «Add to My Collection», hoặc chỉ cần đính kèm ổ đĩa chứa những bộ phim vào đầu phát và chọn «Add to My Collection» trong hộp thoại xuất hiện.

**CHÚ Ý:** Nếu bạn muốn thêm một thư mục nằm trên chia sẻ mạng, trước hết đảm bảo rằng chia sẻ mạng tương ứng được thêm vào như là một «network folder» trong thực đơn «Sources». Để thêm một thư mục mạng: Ấn nút RC «POP UP MENU» trong thư mục «Sources» và chọn «New Network Folder», hoặc chọn một chia sẻ SMB trong thư mục «Sources / Network Browser / Network Places» và ấn nút RC «POP UP MENU» và sau đó chọn «Add as Network Folder».

Để biết thêm thông tin, xem [http://dune-hd.com/support/my\\_collection](http://dune-hd.com/support/my_collection)

## Sử dụng Z-Wave

Đầu phát có modul Z-Wave radio tích hợp vào các hệ thống Smart Home dựa trên công nghệ Z-Wave. Để sử dụng chức năng Z-Wave, ứng dụng «Z-Wave Controller» cần được cài đặt. Ứng dụng này có sẵn trong catalog Dune Store tại phần «Applications».

Để biết thêm thông tin, xem <http://dune-hd.com/support/z-wave>

## Sử dụng Audio Input

Để sử dụng đầu vào audio đồng trục S / PDIF, kết nối nó với đầu ra audio đồng trục S / PDIF của nguồn âm thanh bên ngoài.

## Hạn chế

Khả năng tương thích của đầu phát với một phần cứng cụ thể (thiết bị nghe nhìn A / V, thiết bị mạng, ổ đĩa, v.v...) có thể phụ thuộc vào các yếu tố khác nhau (model phần cứng cụ thể, chi tiết cụ thể của hệ thống và sử dụng phần cứng, cấu hình của đầu phát và phần cứng, v.v...). Nếu đầu phát không làm việc một cách chính xác với một phần cứng cụ thể, hãy thử điều chỉnh cấu hình của đầu phát hoặc phần cứng, thử sử dụng phần cứng theo cách khác nhau, hoặc thử sử dụng phần cứng khác.

Khả năng tương thích của đầu phát với một nội dung media cụ thể (các tập tin, đĩa, v.v...) có thể phụ thuộc vào các yếu tố khác nhau (chi tiết cụ thể của việc mã hóa nội dung media, chi tiết cụ thể về cấu hình của đầu phát, v.v...). Nếu đầu phát không phát lại một cách chính xác nội dung media cụ thể, hãy thử điều chỉnh cấu hình của đầu phát, hoặc thử sử dụng nội dung media đã được mã hóa theo cách khác.

## Cập nhật đầu phát của bạn và Tìm thêm thông tin

Vui lòng kiểm tra ở đây các phiên bản cập nhật của phần sụn đầu phát (nó có thể cải thiện chức năng của đầu phát và mở rộng khả năng của đầu phát): <http://dune-hd.com/firmware/>

Bạn cũng có thể kết nối đầu phát với Internet và sử dụng chức năng nâng cấp phần sụn trực tuyến, xem thư mục «Setup / Misc / Firmware Upgrade».

Vui lòng kiểm tra ở đây tài liệu và thông tin chi tiết hơn và cập nhật về sử dụng đầu phát:

<http://dune-hd.com/manuals/>

<http://dune-hd.com/support/>

<http://dunehd-europe.com/support/>

## Введение

Dune HD Duo 4K - это полноразмерный 4K сетевой медиаплеер, базирующийся на знаменитом Hi-End чипе SMP8758 от Sigma Designs, с профессиональным качеством изображения, аудиофильскими функциями, продвинутым функционалом медиаплеера, расширенными возможностями подключения и интеграции, поддержкой Умного Дома.

Он оснащен двумя отсеками для жестких дисков формата 3.5" SATA с возможностью горячей замены, каждый с поддержкой жестких дисков объемом до 10ТБ+, тремя USB портами, слотом для карт памяти SD, 1Гбит Ethernet, двухдиапазонным Wi-Fi 802.11ac 2T2R, встроенным DVB-T/T2/C тюнером (в не-US версии), встроенным контроллером Z-Wave.

Дополнительно, Dune HD Duo 4K имеет спектр продвинутых аудиофильских функций, включая знаменитый звуковой процессор (ЦАП) ESS SABRE32 Reference DAC (ES9018K2M), балансные XLR стерео аудиовыходы, S/PDIF аудиовход.

Этот медиаплеер устанавливает совершенно новый стандарт домашних развлечений. Он поддерживает большинство цифровых аудио и видео форматов, включая наиболее современный видеокодек HEVC с поддержкой одного миллиарда цветов (10-битовое кодирования цвета), все современные стандарты 3D видео, такие, как MVC, Side-by-Side и Top-and-Bottom, аудиофильский HD звук высокого разрешения вплоть до 24-бит / 192 КГц и Super Audio CD вплоть до DSD512, и т.п.

## Основные особенности

- Hi-End медиапроцессор: Чип Sigma Designs SMP8758 от знаменитого производителя Hi-End медиапроцессоров, с новым ARM-процессором с двумя ядрами (в 4 раза больше мощности, чем ранее)
- Воспроизведение 4K видео: Декодирование 4K контента в различных популярных форматах (включая H.265 10-bit) (до 4Kp30)
- Вывод 4K видео: Вывод 4K контента с пиксель-в-пиксель точностью на 4K ТВ
- Преобразование SD/HD в 4K: Автоматическое увеличение разреше-

ния SD/HD контента до 4K

- VXP: Видеопроцессор профессионального уровня для наилучшего качества изображения
- HEVC: Воспроизведение видео, закодированного новейшим кодеком H.265 (улучшенное в 2 раза качество изображения по сравнению с H.264)
- 10-битный цвет: Воспроизведение видео, закодированного по новейшему 10-битному H.265 стандарту
- Blu-ray меню: Полный функционал навигации по Blu-ray меню или простое BD Lite меню по Вашему выбору
- Настоящий вывод 24p: Абсолютная гладкое воспроизведение голливудских фильмов благодаря полной поддержке частоты кадров 24p (23.976)
- Продвинутый медиаплеер: Воспроизведение видео в MKV и других современных форматах видеofайлов, включая высококачественное 4K и HD видео с очень высоким битрейтом (100 Мбит/с+)
- 3D-видео: Воспроизведение всех популярных форматов 3D видео, включая MVC, SBS, Top/Bottom
- HD-звук: Вывод аудио дорожек с высокой четкостью студийного качества (Dolby TrueHD, DTS HD MA) на Ваш A/V ресивер
- 3D-звук Dolby Atmos: Наслаждайтесь новейшим формата 3D-звука от Dolby за счет возможности передачи Dolby Atmos
- Hi-End музыка: Воспроизведение очень высококачественных (до 192 КГц / 24-бит и DSD512) музыкальных файлов в различных Hi-End аудио-форматах (FLAC, Monkey's Audio APE, WAV/PCM, Super Audio CD, и т.п.)
- Super Audio CD: Воспроизведение максимально качественных музыкальных файлов SACD в различных форматах (ISO, DFF, DSF; стерео DSD, многоканальный DSD, стерео DST)
- Сетевой плеер: Подключение проигрывателя к локальной сети и воспроизведение содержимого напрямую с ПК или NAS посредством UPnP/DLNA, SMB или NFS
- Плеер для жестких дисков: Воспроизведение контента с любого жесткого диска (внутреннего, USB, сетевого) любого размера (включая новейшие 6ТБ+ модели жестких дисков)
- Два отсека для жестких дисков с функцией горячей замены: Легкая и быстрая установка и замена внутренних жестких дисков стандарта 3.5" SATA для практически неограниченного расширения объема хранилища
- Бесшумное охлаждение: Наслаждайтесь эффективным и бесшум-

ным охлаждением Ваших внутренних жестких дисков благодаря high-end 120мм вентилятору с ультранизким шумом

- Встроенная память: 8ГБ флеш-памяти для приложений и системных нужд
- USB-порты: Удобное подключение USB жестких дисков, USB флеш-дисков, USB считывателей карт памяти, USB-хабов и других устройств USB
- Slot SD-карт: Удобное использование карт памяти SD
- Полный набор A/V-выходов: HDMI-выход, оптический аудиовыход S/PDIF, коаксиальный аудиовыход S/PDIF, аналоговый стерео аудиовыход, композитный видеовыход
- Порт 1Гбит Ethernet: Обеспечивает наилучшую производительность при проводном подключении к Вашей локальной сети
- 802.11ac Wi-Fi с поддержкой 2.4 и 5.0 ГГц и 2T2R (двумя антеннами): Обеспечивает наилучшую производительность при беспроводном подключении к Вашей локальной сети
- Тюнер DVB-T/T2/C (опция): Просмотр и запись цифровых эфирных или кабельных ТВ-каналов (нешифрованное вещание) с разрешением видео до 4K и поддержкой HEVC
- ИК-удлинитель: Легкая организация скрытой инсталляции медиаплеера (когда требуется) посредством внешнего ИК-приемника
- Control4: Гладкая интеграция в систему Умного Дома, базирующиеся на технологии Control4, посредством готовому к использованию драйверу Control4
- Z-Wave (опция): Используйте встроенный контроллер Z-Wave для построения Вашего Умного Дома по технологии Z-Wave

## Качественный Hi-Fi звук

- Высокопроизводительный ЦАП: Наслаждайтесь качеством звука знаменитого звукового процессора (ЦАП) ESS SABRE32 Reference DAC (ES9018K2M)
- Двойная система вывода звука: Используйте стандартные RCA стерео коннекторы или балансные XLR коннекторы
- Балансный XLR стереовыход: Используйте профессиональное аналоговое аудиоподключение с ультранизким уровнем шумов
- Гальванически развязанные коннекторы: Уменьшенные шумы и джиттер на всех коннекторах цифрового звука S/PDIF



- Аудиовходы: Используйте Duo 4K как высококачественный звуковой ЦАП, подключая внешние источники цифрового звука через порт S/PDIF

## Дополнительные функции

- IPTV: Смотрите и записывайте IPTV-каналы
- Интернет-радио: Слушайте и записывайте Интернет-радиостанции
- Приложения: Легко устанавливайте различные приложения и плагины с дополнительной функциональностью из магазина приложений Dune Store или из других источников
- Файловый браузер: Удобный файловый браузер с богатыми возможностями работы с файлами (копирование, перемещение, удаление, переименование, организация, сортировка)
- Плейлисты: Создание плейлистов из папок, использование собственных плейлистов, функции повтора и случайного воспроизведения
- Jukebox: Используйте различные Jukebox-приложения (каталогизаторы) для организации Вашей коллекции медиафайлов в удобный графический интерфейс с навигацией по обложкам
- Настраиваемый пользовательский интерфейс: Наслаждайтесь широким выбором внешних видов (скинов) пользовательского интерфейса, опций кастомизации и Jukebox-приложений
- Интернет-браузер: Просматривайте Интернет веб-сайты на Вашем ТВ, используя встроенный веб-браузер
- HLS: Обеспечьте наилучшее качество Интернет-видео, используя протокол стриминга с адаптивным битрейтом Apple HLS
- DASH: Получите доступ к новейшим сервисам Интернет-видео, используя протокол стриминга с адаптивным битрейтом MPEG-DASH
- Гибкая система вывода видео: Выводите видео с любым разрешением (от SD до 4K) и частотой кадров (от 24р до 60)
- Увеличение разрешения видео: Высококачественное увеличение разрешения (апскейлинг) DVD и другого видео стандартной четкости до 4K, Full HD (1080р) и других форматов высокой четкости
- Автоматическая частота кадров: Вывод видео в оригинальной частоте кадров для обеспечения абсолютно гладкого воспроизведения любых видов контента
- Автоматическое разрешение видео: Максимальное возможное качество видео при подключении к продвинутым ТВ или видеопроцессорам

- Dune Network Playback Accelerator: Специальные оптимизации, обеспечивающие лучшую в своем классе производительность при воспроизведении по сети и позволяющие получить гладкое воспроизведение любого вида поддерживаемого медиаконтента по любому сетевому протоколу (включая NFS и SMB)
- Функция NAS: Доступ к файлам на подключенным к медиаплееру накопителях (HDD, оптический привод, и т.п.) из локальной сети (посредством SMB, FTP, UPnP/DLNA).
- Wi-Fi точка доступа: Используйте медиаплеер как Wi-Fi точку доступа и Интернет-роутер
- IP-управление: Управляйте медиаплеером с ПК или iOS/Android мобильный устройств и интегрируйте с системами Умного Дома
- iOS и Android приложения: Используйте различные доступные приложения для iOS/Android мобильный устройств

## Комплект поставки

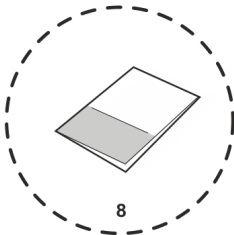
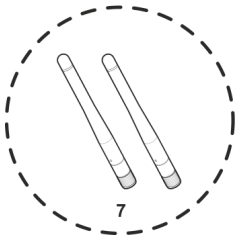
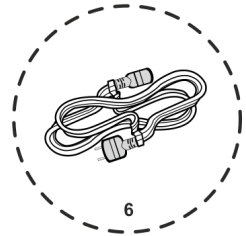
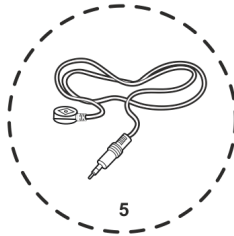
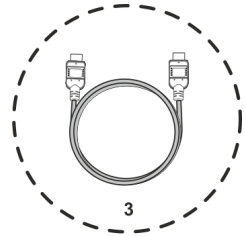
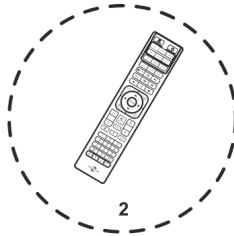
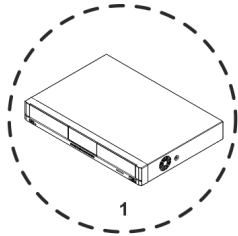

1. Медиаплеер Dune HD Duo 4K
2. Пульт дистанционного управления
3. Кабель HDMI
4. Кабель Ethernet
5. Кабель ИК удлинителя
6. Шнур питания
7. 2 Wi-Fi антенны
8. Инструкция

**ПРИМЕЧАНИЕ:** Дополнительные (опциональные) аксессуары могут быть включены в комплект поставки, в зависимости от конфигурации медиаплеера, региона, дистрибьютора.

## Вид спереди

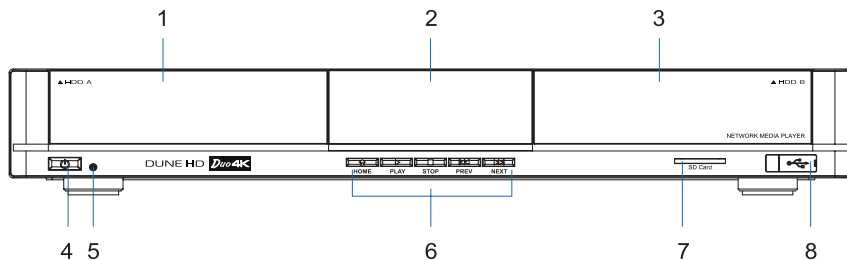

- |                                    |                           |
|------------------------------------|---------------------------|
| 1. Левый отсек для жесткого диска  | 5. Светодиодный индикатор |
| 2. Дисплей                         | 6. Управляющие кнопки     |
| 3. Правый отсек для жесткого диска | 7. Слот для SD-карт       |
| 4. Кнопка включения/выключения     | 8. Порт USB 2.0 host      |

## Вид сзади

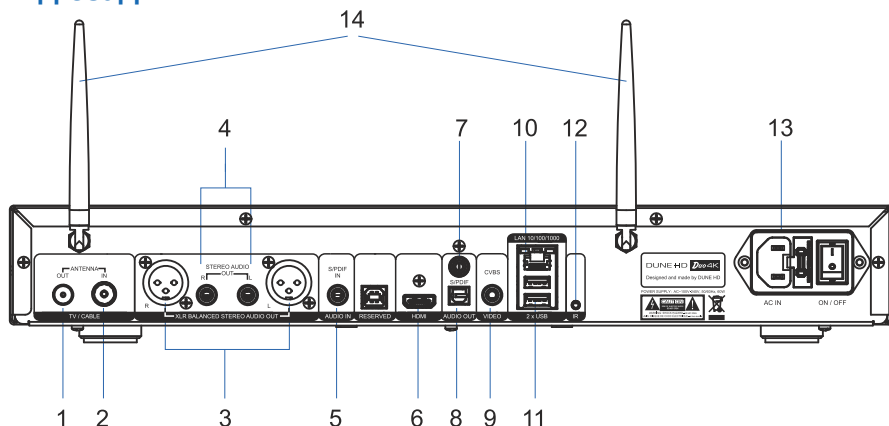

- |   |                                    |
|---|------------------------------------|
| 1. DVB-T/T2/C RF вход (опция)                 | 7. Коаксиальный аудиовыход S/ PDIF |
| 2. DVB-T/T2/C RF петлевой выход (опция)       | 8. Оптический аудиовыход S/PDIF    |
| 3. Балансный аналоговый стерео аудиовыход XLR | 9. Композитный видеовыход          |
| 4. Аналоговый стерео аудиовыход               | 10. Порт Ethernet 10/100/1000      |
| 5. Коаксиальный аудиовыход S/PDIF             | 11. Два порта USB 2.0 host         |
| 6. HDMI-выход                                 | 12. Порт ИК-удлиателя              |
|   | 13. Разъем питания 100V-240V AC    |
|   | 14. Wi-Fi антенны                  |

## Пульт управления

- LIGHT — включение/выключение подсветки пульта.
- POWER — включение/выключение медиаплеера.
- Секция TV (UP, DOWN, AV IN, TV INFO, TV POWER, SET) — обучаемые кнопки для управления телевизором или другими устройствами; используйте кнопку SET для обучения остальных 5 кнопок в этой секции (см. раздел “Обучаемый пульт управления” для дополнительной информации).
- TV, MOVIES, MUSIC — “горячие” кнопки для быстрого перехода к функциям ТВ-каналы, Фильмы, Музыка (когда доступно).
- ► (PLAY), || (PAUSE), STOP, >>| (NEXT), |<< (PREV), >> (FWD), << (REW), REC, ZOOM, SUBTITLE, AUDIO, MODE — управление воспроизведением и другими функциями медиаплеера.
- Arrows ◀ ▶ ▲ ▼, ENTER, RETURN, TOP MENU, POP UP MENU, INFO — основные кнопки для управления медиаплеером (навигация по элементам на экране, открытие/использование выбранного элемента, возврат на предыдущий экран, переход в главное меню, показ/скрытие всплывающего меню с действиями для выбранного элемента или для текущего состояния медиаплеера, показ/скрытие информации о выбранном элементе или текущем состоянии медиаплеера, управление другими функциями медиаплеера).
- V+/V- (volume up / volume down) — регулировка громкости.
- P+/P- (page up / page down) — прокрутка вверх и вниз, переход к следующему/предыдущему ТВ-каналу, управление другими функциями

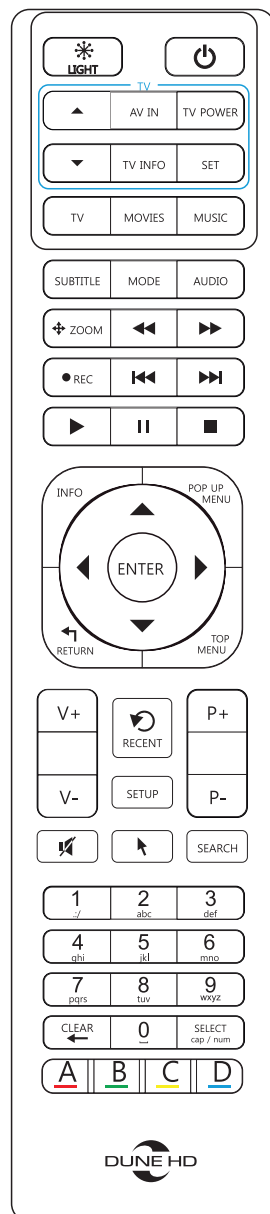

ми медиаплеера.

- MUTE — отключение и включение звука.
- RECENT — переход к недавно просмотренным каналам/фильмам или другим недавним элементам.
- SETUP — вход/выход из меню настроек; изменение настроек воспроизведения во время воспроизведения.
- SEARCH — доступ к функционалу поиска, в т.ч. поиск по шкале времени во время воспроизведения (переход к заданной временной позиции).
- MOUSE — включение/выключение виртуальной мыши (когда доступно).
- 0–9 — ввод чисел и текста; управление другими функциями медиаплеера (быстрый переход к позиции 0..90% во время воспроизведения, переход к ТВ-каналу по номеру канала, и т.п.).
- CLEAR — удаление последнего введенного символа; удаление выбранного элемента; управление другими функциями медиаплеера.
- SELECT — переключение режима ввода текста, добавление элемента к списку; управление другими функциями медиаплеера.
- A (красный), B (зеленый), C (желтый), D (синий) — управление различными функциями медиаплеера.

## Установка

Убедитесь, что вокруг медиаплеера имеется достаточно места для отвода тепла. Свободное место вокруг каждой стороны медиаплеера должно быть не менее, чем 10 см. При установке медиаплеера в закрытой мебели убедитесь, что внутри мебели обеспечивается достаточная конвекция воздуха и отвод тепла.

При скрытой установке медиаплеера, например в закрытой мебели, Вы можете использовать кабель ИК-удлинителя, чтобы ИК-сигнал от пульта мог доходить до медиаплеера.

## Начало работы

Убедитесь, что в пульте установлены батарейки.

Подключите медиаплеер к Вашему телевизору и другому аудио/видео

оборудованию подходящим способом. Как правило, HDMI-подключение позволяет получить наилучшее качество видео и аудио. Убедитесь, что у медиаплеера и аудио/видео оборудования отключено питание перед тем, как выполнять подключение. Убедитесь, что Ваш телевизор и другое аудио/видео оборудование настроены на использование корректных входов. Подключите шнур питания к медиаплееру и включите медиаплеер, используя выключатель на задней панели медиаплеера.

Медиаплеер выполнить начальную процедуру загрузки, которая может занять около 1 минуты. Во время процедуры загрузки, на экране ТВ отображается лого “DUNE HD”.

Если Вы не видите лого “DUNE HD” на экране телевизора после включения медиаплеера, это может означать, что имеется проблема в подключении медиаплеера к телевизору, или что на телевизоре или аудио/видео ресивере или переключателе выбран неправильный вход. В этом случае, проверьте кабели и настройки телевизора и аудио/видео ресивера или переключателя или попробуйте использовать другие кабели или другой способ подключения медиаплеера к телевизору.

Если Вы видите лого “DUNE HD” на экране телевизора после включения медиаплеера, но после этого изображение исчезает и другое изображение не появляется в течение хотя бы 10 секунд, это может означать, что в медиаплеере настроен некорректный режим работы видеовыхода. В этом случае, нажмите кнопку пульта “MODE”, после чего нажмите одну из кнопок пульта “1”, “2”, “3”, “4” или “5” для переключения видеовыхода на другой видеорежим (см. “Быстрое изменение видеорежима” для дополнительной информации).

В конце концов, Вы должны увидеть мастер начальных настроек, который позволит задать основные настройки медиаплеера. После этого Вы должны увидеть главный экран меню медиаплеера. На главном экране показаны пункты меню, предоставляющие доступ к различным функциям медиаплеера и к содержимому всех подключенных к накопителям и сетевых дисков.

При необходимости используйте меню “Настройки” для изменения настроек медиаплеера.

## Быстрое изменение видеорежима

Кнопка пульта “MODE” позволяет быстро настроить видеорежим на видеовыходе без входа в меню настроек медиаплеера. Этот способ может понадобиться, если вы не видите изображение на экране после подключения медиаплеера к телевизору. Нажмите кнопку пульта “MODE” и затем одну из кнопок “1”, “2”, “3”, “4” или “5” для включения одного из следующих видеорежимов:

1. Композитный PAL
2. Композитный NTSC
3. HDMI, 480i, 60 Гц
4. HDMI, 720p, 60 Гц
5. HDMI, 1080i, 60 Гц

После того, как изображение на экране появилось, нажмите “ENTER”, а затем зайдите в меню настроек медиаплеера для более детальной настройки видеорежима, если это необходимо.

**ПРИМЕЧАНИЕ:** Процедура быстрого изменения видеорежима недоступна во время воспроизведения, а также в некоторых других режимах работы медиаплеера. Для того, чтобы гарантированно выполнить эту процедуру, выключите медиаплеер, затем включите его снова и подождите около одной минуты для того, чтобы он успел провести процедуру начальной загрузки. После этого нажмите кнопку пульта “STOP” для того, чтобы гарантированно выйти из режима воспроизведения. После этого используйте кнопку пульта “MODE”.

## Использование USB-накопителей

Для использования USB-накопителя, подключите USB-накопитель к одному из USB-портов.

Медиаплеер показывает элементы, соответствующие подключенным USB-накопителям, в разделе меню “Источники”.

При подключении USB-накопителя, которому требуется существенная мощность по питанию (например, жесткий диск), используйте внешний блок питания для USB-накопителя. Питание, которое предоставляет



медиаплеер для USB-портов, может оказаться недостаточным для корректного функционирования USB-диска.

**ПРИМЕЧАНИЕ:** Не отсоединяйте и не выключайте USB-накопитель во время операций записи на него.

## Использование внутренних жестких дисков

Вы можете установить один или два жестких диска формата 3.5" SATA в медиаплеер.

Для установки жесткого диска в медиаплеер, откройте дверцу отсека для жесткого диска, вставьте жесткий диск в отсек и закройте дверцу отсека.

Медиаплеер показывает элементы, соответствующие установленным жестким дискам, в разделе меню "Источники".

**ПРИМЕЧАНИЕ:** Некоторые модели жестких дисков могут иметь углубление (паз) на задней стороне (рядом с коннекторами), которое может быть несовместимым с механизмом отсека для жесткого диска. Рекомендуется избегать использования таких моделей жестких дисков с медиаплеером. Если при использовании такой модели жесткого диска не удастся закрыть дверцу отсека, попробуйте вынуть и вставить жесткий диск заново.

Рекомендуется использовать "зеленые" модели жестких дисков с низким значением количества оборотов в минуту, небольшим нагревом, небольшим энергопотреблением. Для дополнительной информации, см. [http://dune-hd.com/support/hw\\_compat/](http://dune-hd.com/support/hw_compat/)

Для извлечения жесткого диска из медиаплеера, откройте дверцу отсека для жесткого диска и извлеките жесткий диск. **ПРИМЕЧАНИЕ:** Не извлекайте жесткий диск во время операций записи на него.

## Использование карт памяти SD

Для использования карты памяти SD, вставьте карту памяти в слот для карт памяти SD.

Медиаплеер показывает элемент, соответствующий подключенной карте памяти, в разделе меню “Источники”.

Некоторые карты памяти SD могут не распознаваться медиаплеером или работать некорректно; в таком случае, используйте другие модели карт памяти SD.

**ПРИМЕЧАНИЕ:** Не извлекайте карту памяти SD во время операций записи на нее.

## Форматирование жесткого диска

Для форматирования подключенного к медиаплееру жесткого диска выберите элемент жесткого диска в разделе “Источники” меню медиаплеера, нажмите кнопку пульта “INFO” и выберите “Форматирование диска” (чтобы отформатировать весь диск) или “Форматирование раздела” (чтобы отформатировать уже существующий раздел). Далее выберите тип файловой системы: если Вы хотите использовать жесткий диск только вместе с медиаплеером, хорошим выбором обычно будет “EXT3”; если Вы хотите подключать жесткий диск к Windows ПК, хорошим выбором обычно будет “NTFS”. Медиаплеер произведет форматирование. Для форматирования ранее неотформатированного жесткого диска, выберите элемент жесткого диска и просто нажмите кнопку пульта “ENTER”.

**ПРИМЕЧАНИЕ:** Для использования отформатированных медиаплеером дисков на Windows ПК может потребоваться установка на компьютер дополнительного программного обеспечения, например, «EXT2FSD» (<http://www.ext2fsd.com/>).

## Доступ к сетевым дискам

Для подключения сетевого диска по протоколу SMB или NFS, войдите в раздел “Источники” меню медиаплеера, нажмите кнопку пульта “POP UP MENU”, выберите “Создать сетевую папку”, затем введите требуемые параметры сетевого диска. Медиаплеер покажет в меню элемент, соответствующий настроенному сетевому диску. Для просмотра списка сетевых ресурсов, доступных через протоколы SMB или UPnP, используйте эле-

мент «Браузер сети» в разделе «Источники» меню медиаплеера.

**ПРИМЕЧАНИЕ:** Если какие-то сетевые ресурсы не показываются медиаплеером, может потребоваться подождать несколько минут и повторить попытку (либо нажать кнопку пульта «POP UP MENU» и выбрать команду «Обновить»).

## Включение и выключение медиаплеера

Для включения питания и полного отключения питания медиаплеера используйте выключатель питания на задней панели.

Для перевода медиаплеера в режим ожидания, нажмите кнопку пульта «POWER» или кнопку «on/off» на передней панели. Для выхода из режима ожидания нажмите любую из этих кнопок еще раз.

В зависимости от настроек медиаплеера (см. меню настроек медиаплеера), может быть использован режим «аппаратного ожидания» или «программного ожидания».

В режиме «аппаратного ожидания» питание медиаплеера почти полностью отключено и медиаплеер почти не потребляет электроэнергию.

В режиме «программного ожидания» медиаплеер не выдает сигнал на видеовыход, но продолжает функционировать. Например, если к нему подключены накопители, они по-прежнему будут доступны из сети (функция «NAS» медиаплеера). Выход из режима ожидания занимает всего несколько секунд. Когда медиаплеер находится в режиме «программного ожидания», он по-прежнему потребляет значительное количество электроэнергии. Не рекомендуется надолго оставлять медиаплеер в режиме «программного ожидания» без необходимости.

**ПРИМЕЧАНИЕ:** После полного выключения медиаплеера или перевода медиаплеера в режим «аппаратного ожидания», рекомендуется подождать около 1 минуты перед повторным включением.

## Функция встроенного файл-сервера (NAS)

Медиаплеер может работать в качестве файл-сервера, т.е. Вы можете получить доступ к подключенным к медиаплееру накопителям (внутренним жестким дискам, USB-накопителям) из локальной сети по протоколам FTP и SMB. Например, Вы можете копировать файлы на медиаплеер непосредственно с ПК или другого устройства в локальной сети. На Windows ПК, просто введите в Windows-проводнике «ftp://ip\_address» или «\\ip\_address», где “ip\_address” - это IP-адрес медиаплеера. IP-адрес медиаплеера можно узнать в меню “Настройки / Информация”.

## Функция встроенной Wi-Fi точки доступа

Медиаплеер может работать в качестве Wi-Fi точки доступа или Wi-Fi роутера. Т.е. Медиаплеер может быть подключен к Интернет через Ethernet и создавать свою собственную Wi-Fi сеть, которая может быть использована различными устройствами (например, мобильными телефонами, планшетами, ноутбуками, и т.п.) для взаимодействия с медиаплеером и друг с другом и для доступа в Интернет. Для использования этого функционала, включите функцию “Wi-Fi точка доступа” в меню “Настройки / Сеть”.

## Использование сервиса Моя Коллекция

В медиаплеере есть встроенный сервис “Моя Коллекция” для автоматического индексирования и красивой визуализации коллекций фильмов. Функционал Моя Коллекция доступен через элемент “Моя Коллекция” на верхнем уровне главного меню.

Для использования этого функционала добавьте одну или несколько папок с Вашими фильмами в Мою Коллекцию одним из следующих способов: используйте функцию “Моя Коллекция / Управление коллекцией / Управление папками / Добавить папку...”, или выберите диск или папку и нажмите кнопку пульта “POP UP MENU” и затем выберите действие “Добавить в Мою Коллекцию”, или просто подключите диск с фильмами к медиаплееру и выберите в появившемся диалоге действие “Добавить в Мою Коллекцию”.

**ПРИМЕЧАНИЕ:** Если Вы хотите добавить папку, расположенную на сетевом диске, сперва убедитесь, что соответствующий сетевой диск добавлен в качестве “сетевой папки” в меню “Источники”. Для добавления “сетевой папки”: нажмите кнопку пульта “POP UP MENU” в меню “Источники” и выберите действие “Создать сетевую папку” или выберите сетевой диск SMB в меню “Источники / Браузер сети / Сетевое окружение” и нажмите кнопку пульта “POP UP MENU” и затем выберите действие “Добавить как сетевую папку”.

Для дополнительной информации, см. [http://dune-hd.com/support/my\\_collection](http://dune-hd.com/support/my_collection)

## Использование Z-Wave

Медиаплеер имеет встроенный радиомодуль Z-Wave для интеграции в системы Умного Дома, построенные на базе технологии Z-Wave. Для использования функционала Z-Wave установите приложение “Z-Wave контроллер”. Приложение доступно в каталоге Dune Store в разделе “Приложения”.

Для дополнительной информации, см. <http://dune-hd.com/support/z-wave>

## Использование аудиовхода

Медиаплеер имеет порт коаксиального аудиовхода S/PDIF.

Это позволяет использовать встроенный в медиаплеер аудиопроцессор (ЦАП) ESS SABRE32 Reference для воспроизведения цифровых аудиопотоков с внешних аудиоисточников.

Для использования коаксиального аудиовхода S/PDIF, соедините его с коаксиальным аудиовыходом S/PDIF внешнего аудиоисточника.

## Обучаемый пульт управления

В секции TV на пульте управления расположены 5 обучаемых кнопок (UP, DOWN, AV IN, TV INFO, TV POWER), которые могут быть запрограммированы для управления Вашим телевизором или другим оборудованием. Кнопки обучаются ИК-сигналом от другого ИК пульта управления.

Для программирования этих кнопок, выполните следующие действия:

1. Нажмите и удерживайте кнопку “SET” на Вашем пульте, пока индикатор около кнопки “POWER” на Вашем пульте не начнет постоянно светиться. Это означает, что Ваш пульт вошел в режим обучения.
2. Разместите ИК-излучатель другого пульта на расстоянии 3-5 см напротив ИК-приемника Вашего пульта.
3. Нажмите и удерживайте кнопку на другом пульте, пока индикатор на Вашем пульте не начнет мигать. Это означает, что Ваш пульт распознал ИК-сигнал этой кнопки.
4. Нажмите кнопку на Вашем пульте (одну из 5 обучаемых кнопок в разделе TV). Эта кнопка будет запрограммирована только что распознанным ИК-сигналом. Индикатор на Вашем пульте снова начнет постоянно светиться. Это означает, что Ваш пульт опять находится в режиме обучения.
5. Обучите при необходимости остальные кнопки Вашего пульта аналогичным образом (повторяя шаги 3 и 4).
6. Нажмите кнопку “SET” на Вашем пульте еще раз для выхода из режима обучения.

## Ограничения

Совместимость медиаплеера с конкретным оборудованием (аудио-видеооборудование, сетевое оборудование, накопители и т.п.) может зависеть от различных факторов (конкретной модели оборудования, особенностей аппаратной инсталляции и ее использования, настроек медиаплеера и оборудования, и т.п.). Если медиаплеер не работает корректно с некоторым оборудованием, попробуйте изменить конфигурацию медиаплеера или оборудования, попробуйте использовать оборудование другим образом, либо использовать другое оборудование.

Совместимость медиаплеера с конкретным видом медиаматериалов

(файлы, диски и т.п.) может зависеть от различных факторов (особенности кодирования медиаматериалов, особенности настроек медиаплеера и т.п.). Если медиаплеер не воспроизводит корректно некоторые медиаматериалы, попробуйте изменить настройки медиаплеера или использовать медиаматериалы, закодированные в другом формате.

## Обновление медиаплеера и дополнительная информация

Пожалуйста, проверяйте доступность обновления программного обеспечения медиаплеера (“прошивки”) на следующей Интернет-странице (это может улучшить функциональность медиаплеера и расширить его возможности):

<http://dune-hd.com/firmware/>

Вы также можете подключить медиаплеер к Интернет и воспользоваться функцией онлайн-обновления прошивки, см. меню “Настройки / Разное / Обновление прошивки”.

Пожалуйста, проверяйте доступность более подробной и обновленной документации и информации об использовании медиаплеера на следующих Интернет-страницах:

<http://dune-hd.com/manuals/>

<http://dune-hd.com/support/>

<http://dunehd-europe.com/support/>

## Инструкция по мерам безопасности

Символ опасности напоминает пользователю о высоком напряжении.

Символ предупреждения напоминает пользователю о проведении всех действий в соответствии с инструкцией.

**ВНИМАНИЕ:** ВО ИЗБЕЖАНИЕ ПОВРЕЖДЕНИЯ, ВОЗГОРАНИЯ УСТРОЙСТВА ИЛИ ПОРАЖЕНИЯ ЭЛЕКТРИЧЕСКИМ ТОКОМ НЕ ДОПУСКАЙТЕ ПОПАДАНИЯ УСТРОЙСТВА ПОД ДОЖДЬ ИЛИ ЭКСПЛУАТАЦИИ ЕГО В УСЛОВИЯХ ПОВЫШЕННОЙ ВЛАЖНОСТИ.

### ПРЕДУПРЕЖДЕНИЯ:

- Перед использованием устройства внимательно ознакомьтесь с настоящим руководством. Сохраните его для использования в будущем.
- Никогда самостоятельно не вскрывайте устройство и внешний блок питания, это может стать причиной поражения электрическим током, привести к выходу устройства из строя и аннулирует гарантийные обязательства производителя. Для ремонта и технического обслуживания обращайтесь только к квалифицированным специалистам.
- Для электропитания устройства используйте электросеть с надлежащими характеристиками.
- Подключайте устройство только к предназначенным для этого аудиовидеокомпонентам и предназначенными для этого соединительными кабелями.
- Не подвергайте устройство воздействию прямых солнечных лучей, низких и высоких температур, повышенной влажности. Избегайте резких перепадов температуры и влажности. При перемещении устройства из прохладного помещения в теплое и наоборот распакуйте устройство перед началом эксплуатации и подождите 1–2 часа, не включая его.
- Не устанавливайте на устройство посторонние предметы. Оберегайте устройство от ударов, падений, вибрации и иных механических воздействий.
- Не закрывайте вентиляционные отверстия и не устанавливайте его в местах, где нормальное охлаждение устройства во время работы невозможно. Рекомендуем оставлять не менее 10 см свободного пространства



вокруг устройства для лучшей вентиляции.

- Устанавливайте устройство только на твердой ровной поверхности.
- При установке на вращающемся основании или кронштейне следите, чтобы кабель питания не натягивался и оставался свободен для доступа на случай необходимости быстрого отключения кабеля питания от сети электропитания. Штепсельная вилка должна оставаться легкодоступной на случай необходимости быстрого отключения от сети электропитания.
- Не используйте при чистке устройства абразивные материалы и органические соединения (алкоголь, бензин и т.д.). Для чистки корпуса устройства допускается использование небольшого количества нейтрального моющего средства.
- Отключайте устройство от сети электропитания и от кабеля телевизионной антенны, если не собираетесь пользоваться им длительное время, или перед грозой. Не прикасайтесь во время грозы к устройству, сетевому шнуру или кабелю антенны!
- Вынимайте батарейки из пульта дистанционного управления, если не собираетесь пользоваться им длительное время.

Данное изделие разработано и изготовлено с применением высококачественных деталей и компонентов, которые подлежат переработке и повторному использованию, поэтому производите утилизацию данного оборудования в соответствии с требованиями местного законодательства.

Данное устройство предназначено для домашнего использования.

Медиаплеер Dune HD Duo 4K соответствует всем необходимым нормам безопасности и техническим регламентам ЕАС.

Транспортирование допускается производить любым видом транспорта в заводских упаковках с соблюдением условий надежного их закрепления. Не допускается бросать и кантовать ящики с устройствами. Специальные условия реализации не предусмотрены. При обнаружении неисправности оборудования необходимо отключить устройство от электросети и обратиться к специалистам.

Параметры электропитания 100-240 В~, 50/60 Гц

Температурные требования:

Эксплуатация - от +5 до +35°C

Транспортировка и хранение на стеллажах в заводской упаковке - от -25 до +40°C

Требования к влажности 5–75% (нет конденсата)

Месяц и год изготовления устройства указываются в серийном номере (на самом устройстве и на упаковке) в номере вида:

XXXXXXXX140301633

\*\*\*\*\*14 - год производства

\*\*\*\*\*03 - номер недели в году

\*\*\*\*\*01633 - номер устройства, произведенного на текущей неделе

Уполномоченное изготовителем лицо: ООО «Дюна Электроникс» Россия, г.Москва, Ул.Черняховского, д.17а

тел.+7(495) 646-000-1, info@dune.ru

## Вступ

Dune HD Duo 4K - це повнорозмірний 4K мережевий медіаплеєр, який базується на знаменитому Hi-End чипі SMP8758 від Sigma Designs, з професійною якістю зображення, аудіофільськими функціями, просунутим функціоналом медіаплеєра, розширеними можливостями підключення і інтеграції, підтримкою Розумного Дому.

Він оснащений двома відсіками для жорстких дисків формату 3.5" SATA з можливістю гарячої заміни, кожний з підтримкою жорстких дисків об'ємом до 10ТБ+, трьома USB портами, слотом для карт пам'яті SD, 1Гбіт Ethernet, дводіапазонним Wi-Fi 802.11ac 2T2R, вбудованим DVB-T/T2/C тюнером (в не-US версії), вбудованим контролером Z-Wave.

Додатково, Dune HD Duo 4K має спектр просунутих аудіофільських функцій, включаючи знаменитий звуковий процесор (ЦАП) ESS SABRE32 Reference DAC (ES9018K2M), балансні XLR стерео аудіовиходи, S/PDIF аудіовхід.

Даний медіаплеєр встановлює зовсім новий стандарт домашніх розваг. Він підтримує більшість цифрових аудіо і відео форматів, включаючи сучасний відеокодек HEVC з підтримкою одного мільярду кольорів (10-бітове кодування кольору), всі сучасні стандарти 3D відео, такі, як MVC, Side-by-Side та Top-and-Bottom, аудіофільський HD звук високої роздільної здатності до 24-біт / 192 КГц включно та Super Audio CD до DSD512 включно, і т.п.

## Основні особливості

- Hi-End медіапроцесор: Чип Sigma Designs SMP8758 від знаменитого виробника Hi-End медіапроцесорів, з новим ARM-процесором з двома ядрами (в 4 рази більше потужності, ніж раніше)
- Відтворення 4K відео: Декодування 4K контенту в різних популярних форматах (включаючи H.265 10-bit) (до 4Kp30)
- Вивід 4K відео: Вивід 4K контенту з піксель-в-піксель точністю на 4K ТВ
- Перетворення SD/HD в 4K: Автоматичне збільшення роздільної здатності SD/HD контенту до 4K

- VXP: Відеопроцесор професійного рівня для найкращої якості зображення
- HEVC: Відтворення відео, закодованого найновішим кодеком H.265 (покращена в 2 рази якість зображення в порівнянні з H.264)
- 10-бітний колір: Відтворення відео, закодованого по найновішому 10-бітному H.265 стандарту
- Blu-ray меню: Повний функціонал навігації по Blu-ray меню або BD Lite меню за вашим вибором
- Справжнє виведення 24р: Абсолютне гладке відтворення голлівудських фільмів завдяки повній підтримці частоти кадрів 24р (23.976)
- Просунутий медіаплеєр: Відтворення відео в MKV та інших сучасних форматах відеофайлів, включаючи високоякісне 4K і HD відео з дуже високим бітрейтом (100 Мбіт/с+)
- 3D-відео: Відтворення всіх популярних форматів 3D відео, включаючи MVC, SBS, Top/Bottom
- HD-звук: Виведення аудіо доріжок з високою чіткістю студійної якості (Dolby TrueHD, DTS HD MA) на ваш A/V ресивер
- 3D-звук Dolby Atmos: Насолоджуйтесь найновішим форматом 3D-звуку від Dolby за рахунок можливості передачі Dolby Atmos
- Hi-End музика: Відтворення високоякісних (до 192 КГц / 24-біт та DSD512) музичних файлів в різних Hi-End аудіоформатах (FLAC, Monkey's Audio APE, WAV/PCM, Super Audio CD, і т.п.)
- Super Audio CD: Відтворення максимально якісних музичних файлів SACD в різних форматах (ISO, DFF, DSF; стерео DSD, багатоканальний DSD, стерео DST)
- Мережевий плеєр: Підключення програвача до локальної мережі та відтворення вмісту напряму з ПК або NAS за допомогою UPnP/DLNA, SMB або NFS
- Плеєр для жорстких дисків: Відтворення контенту з будь-якого жорсткого диску (внутрішнього, USB, мережевого) будь-якого розміру (включаючи найновіші 6ТБ+ моделі жорстких дисків)
- Два відсіки для жорстких дисків з функцією гарячої заміни: Просте і швидке встановлення і заміна внутрішніх жорстких дисків стандарту 3.5" SATA для практично необмеженого розширення об'єму сховища
- Безшумне охолодження: Насолоджуйтесь ефективним і безшумним охолодженням ваших внутрішніх жорстких дисків завдяки high-end 120мм вентилятору з ультранизьким шумом

- Вбудована пам'ять: 8ГБ флеш-пам'яті для додатків і системних потреб
- USB-порти: Зручне підключення USB жорстких дисків, USB флеш-дисків, USB зчитувачів карт пам'яті, USB-хабів та інших пристроїв USB
- Слот SD-карт: Зручне використання карт пам'яті SD
- Повний набір A/V-виходів: HDMI-вихід, оптичний аудіовихід S/PDIF, коаксіальний аудіовихід S/PDIF, аналоговий стерео аудіовихід, композитний відеовихід
- Порт 1Гбіт Ethernet: Забезпечує найкращу продуктивність при провідному підключенні до Вашої локальної мережі
- 802.11ac Wi-Fi з підтримкою 2.4 і 5.0 ГГц і 2T2R (двома антенами): Забезпечує найкращу продуктивність при безпроводному підключенні до Вашої локальної мережі
- Тюнер DVB-T/T2/C (опція): Перегляд і запис цифрових ефірних або кабельних ТВ-каналів (незашифроване мовлення) з роздільною здатністю відео до 4K і підтримкою HEVC
- ІЧ-подовжувач: Легка організація прихованої інсталяції медіаплеєра (у разі необхідності) за допомогою зовнішнього ІЧ-приймача
- Control4: Інтеграція в систему Розумного Дому, що базується на технології Control4, за допомогою готового для використання драйвера Control4
- Z-Wave (опція): Використовуйте вбудований контролер Z-Wave для побудови вашого Розумного Дому по технології Z-Wave

## Можливості відтворення Hi-Fi звуку

- Високопродуктивний ЦАП: Насолоджуйтеся якістю звуку знаменитого звукового процесора (ЦАП) ESS SABRE32 Reference DAC (ES9018K2M)
- Подвійна система виведення звуку: Використовуйте стандартні RCA стерео конектори або балансні XLR конектори
- Балансний XLR стереовихід: Використовуйте професійне аналогове аудіопідключення з ультранизьким рівнем шумів
- Гальванічно розв'язані конектори: Зменшені шуми і джиттер на всіх конекторах цифрового звуку S/PDIF
- Аудіовход: Використовуйте Duo 4K як високоякісний звуковий ЦАП, підключаючи зовнішні джерела цифрового звуку через S/PDIF

## Додаткові функції

- IPTV: Дивіться та записуйте IPTV-канали
- Інтернет-радіо: Слухайте і записуйте Інтернет-радіостанції
- Додатки: Легко встановлюйте різноманітні додатки і плагіни з додатковою функціональністю з магазину додатків Dune Store або з інших джерел
- Файловий браузер: Зручний файловий браузер з багатьма можливостями роботи з файлами (копіювання, переміщення, видалення, перейменування, організація, сортування)
- Плейлисти: Створення плейлистів з папок, використання власних плейлистів, функції повтору і випадкового відтворення
- Jukebox: Використовуйте різноманітні Jukebox-додатки (каталогізатори) для організації Вашої колекції медіафайлів в зручний графічний інтерфейс з навігацією по обкладинкам
- Налаштовуваний користувальницький інтерфейс: Насолоджуйтесь широким вибором зовнішніх видів (скінів) користувальницького інтерфейсу, опцій кастомізації та Jukebox-додатків
- Інтернет-браузер: Переглядайте Інтернет веб-сайти на Вашому ТВ, використовуючи вбудований веб-браузер
- HLS: Забезпечуйте найкращу якість Інтернет-відео, використовуючи протокол стрімінгу з адаптивним бітрейтом Apple HLS
- DASH: Отримуйте доступ до найновіших сервісів Інтернет-відео, використовуючи протокол стрімінгу з адаптивним бітрейтом MPEG-DASH
- Гнучка система виводу відео: Виводьте відео будь-якої роздільної здатності (від SD до 4K) та частотою кадрів (від 24р до 60р)
- Збільшення роздільної здатності відео: Високоякісне збільшення роздільної здатності (апскейлінг) DVD та іншого відео стандартної чіткості до 4K, Full HD (1080p) і інших форматів високої чіткості
- Автоматична частота кадрів: Виведення відео в оригінальній частоті кадрів для забезпечення абсолютно гладкого відтворення будь-яких видів контенту
- Автоматична роздільна здатність відео: Максимально можлива якість відео при підключенні до просунутих ТВ або відеопроцесорів
- Dune Network Playback Accelerator: Спеціальні оптимізації, що забезпечують найкращу в своєму класі продуктивність при відтворенні через мережу та дозволяє отримати гладке відтворення будь-якого виду підтримуваного медіаконтенту по будь-якому мережевому протоколу (включаючи

## NFS і SMB)

- Функція NAS: Доступ до файлів на підключених до медіаплеєра накопичувачах (HDD, оптичний привід, і т.п.) з локальної мережі (за допомогою SMB, FTP, UPnP/DLNA).
- Wi-Fi точка доступу: Використовуйте медіаплеєр як Wi-Fi точку доступу та Інтернет-роутер
- IP-управління: Управляйте медіаплеєром з ПК або iOS/Android мобільних пристроїв і інтегруйте з системами Розумного Дому
- iOS и Android додатки: Використовуйте різноманітні доступні додатки для iOS/Android мобільних пристроїв

## Комплект поставки

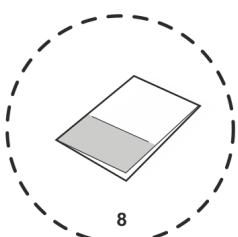
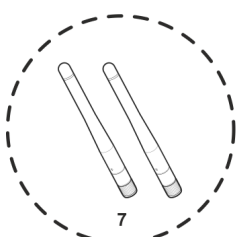
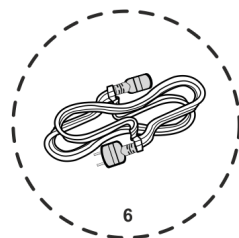
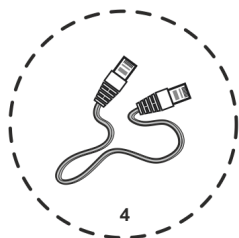
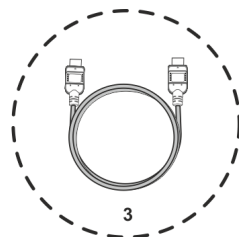
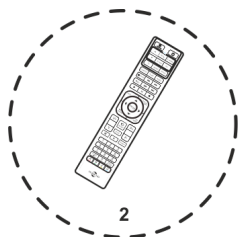
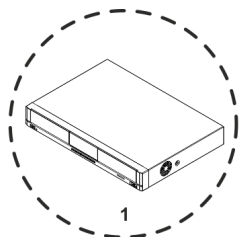

1. Медіаплеєр Dune HD Duo 4K
2. Пульт дистанційного керування
3. Кабель HDMI
4. Кабель Ethernet
5. Кабель ІЧ подовжувача
6. Шнур живлення
7. 2 Wi-Fi антени
8. Інструкція

Примітка: Додаткові(опціональні) аксесуари можуть бути включені в комплект поставки, в залежності від конфігурації медіаплеєра, регіону, дистриб'ютора.



## Вид спереду

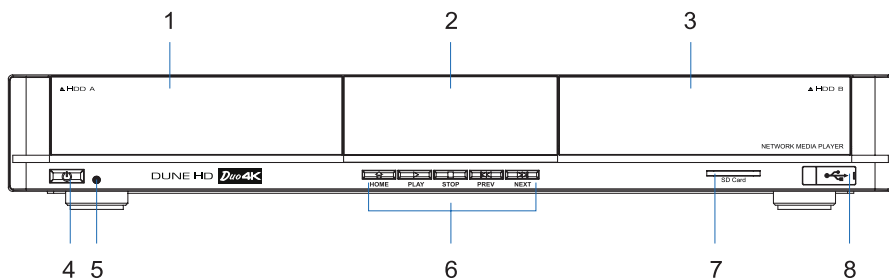

- |                                      |                            |
|--------------------------------------|----------------------------|
| 1. Лівий відсік для жорсткого диску  | 5. Світлодіодний індикатор |
| 2. Дисплей                           | 6. Кнопки керування        |
| 3. Правий відсік для жорсткого диску | 7. Слот для SD-карт        |
| 4. Кнопка ввімкнення/вимкнення       | 8. Порт USB 2.0 host       |

## Вид ззаду

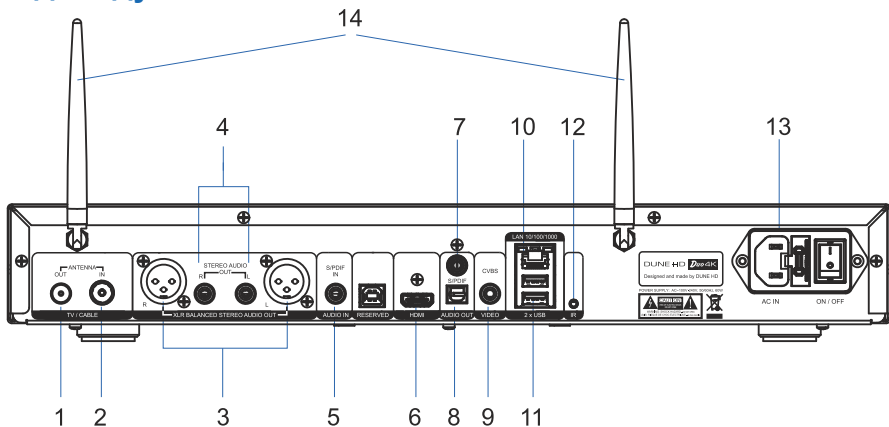

- |   |                                   |
|---|-----------------------------------|
| 1. DVB-T/T2/C RF вхід (опція)                 | 7. Коаксіальний аудіовихід S/PDIF |
| 2. DVB-T/T2/C RF вихід (опція)                | 8. Оптичний аудіовихід S/PDIF     |
| 3. Балансний аналоговий стерео аудіовихід XLR | 9. Композитний відеовихід         |
| 4. Аналоговий стерео аудіовихід               | 10. Порт Ethernet 10/100/1000     |
| 5. Коаксіальний аудіовихід S/PDIF             | 11. Два порти USB 2.0 host        |
| 6. HDMI-вихід                                 | 12. Порт ІЧ-подовжувача           |
|   | 13. Роз'єм живлення 100V-240V AC  |
|   | 14. Wi-Fi антени                  |

## Пульт керування

- LIGHT — ввімкнення/вимкнення підсвітки пульта.
- POWER — ввімкнення/вимкнення медіаплеєра.
- Секція TV (UP, DOWN, AV IN, TV INFO, TV POWER, SET) — програмуємі кнопки для керування телевізором або іншими пристроями; використовуйте кнопку SET для програмування решти 5 кнопок в цій секції (див. розділ “Навчасий пульт керування” для додаткової інформації).
- TV, MOVIES, MUSIC — “гарячі” кнопки для швидкого переходу до функцій ТВ-канали, Фільми, Музика (у разі доступу).
- ► (PLAY), || (PAUSE), STOP, >>| (NEXT), |<< (PREV), >> (FWD), << (REW), REC, ZOOM, SUBTITLE, AUDIO, MODE — керування відтворенням та іншими функціями медіаплеєра.
- Arrows ◀ ▶ ▲ ▼, ENTER, RETURN, TOP MENU, POP UP MENU, INFO — основні кнопки для керування медіаплеєром (навігація по елементах на екрані, відкриття/використання обраного елемента, повернення на попередній екран, перехід до головного меню, показ/приховування контекстного меню з діями для обраного елемента або для поточного стану медіаплеєра, керування іншими функціями медіаплеєра).
- V+/V- (volume up / volume down) — регулювання гучності.
- P+/P- (page up / page down) — прокрутка вгору і вниз, перехід до наступного/попереднього ТВ-каналу, керування іншими функціями медіаплеєра.
- MUTE — вимкнення і ввімкнення звуку.
- RECENT — перехід до недавно переглянутих каналів/фільмів або іншим недавнім елементам.
- SETUP — вхід/вихід з меню налаштувань; змі-

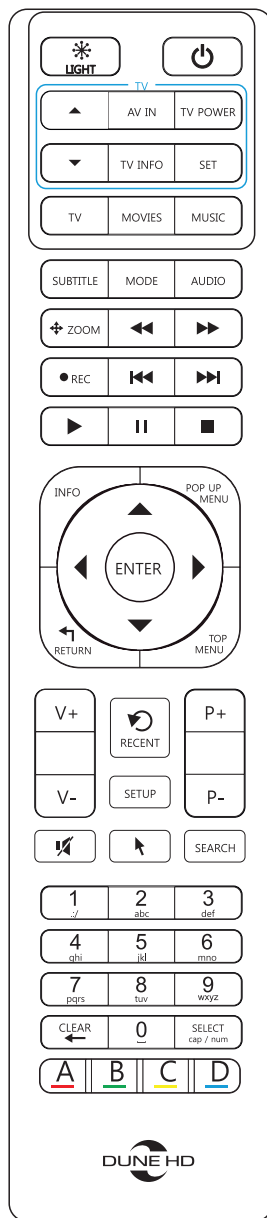

на налаштувань відтворення під час відтворення.

- SEARCH — доступ до функціоналу пошуку, в т.ч. пошук по шкалі часу під час відтворення (перехід до заданої позиції часу).
- MOUSE — ввімкнення/вимкнення віртуальної миші (коли доступно).
- 0–9 — введення чисел і тексту; управління іншими функціями медіаплеєра (швидкий перехід до позиції 0..90% під час відтворення, перехід до ТВ-каналу по номеру каналу, і т.п.).
- CLEAR — видалення останнього введеного символу; видалення обраного елемента; керування іншими функціями медіаплеєра.
- SELECT — переключення режиму введення тексту, додавання елемента до списку; керування іншими функціями медіаплеєра.
- A (червоний), B (зелений), C (жовтий), D (синій) — керування різними функціями медіаплеєра.

## Встановлення

Переконайтесь, що навколо медіаплеєра є достатньо місця для відведення тепла. Вільне місце навколо кожної сторони медіаплеєра повинно бути не менше, ніж 10 см. При встановленні медіаплеєра в закритих меблях переконайтесь, що всередині меблів забезпечується достатня конвекція повітря і відведення тепла.

При прихованому встановленні медіаплеєра, наприклад в закритих меблях, Ви можете використовувати кабель ІЧ-подовжувача, щоб ІЧ-сигнал від пульту міг доходити до медіаплеєра.

## Початок роботи

Переконайтесь, що в пульті вставлені батарейки.

Підключіть медіаплеєр до Вашого телевізора і іншого аудіо/відео обладнання підходящим способом. Як правило, HDMI-підключення дозволяє отримати найкращу якість відео і аудіо. Переконайтесь, що в медіаплеєра і аудіо/відео обладнання вимкнено живлення перед тим, як виконувати підключення. Переконайтесь, що Ваш телевізор та інше аудіо/відео обладнання налаштовані на використання коректних входів. Підключіть шнур живлення до медіаплеєра і включіть медіаплеєр, використовуючи

вимикач на задній панелі медіаплеєра.

Медіаплеєр виконає початкову процедуру завантаження, яка може зайняти близько 1 хвилини. Під час процедури завантаження, на екрані ТВ відображається лого “DUNE HD”.

Якщо Ви не бачите лого “DUNE HD” на екрані телевізора після включення медіаплеєра, це може означати, що є проблема в підключенні медіаплеєра до телевізора, або що на телевізорі або аудіо/відео ресивері або перемикачеві обрано неправильний вхід. В такому разі, перевірте кабелі і налаштування телевізора і аудіо/відео ресивера або перемикача або спробуйте використовувати інші кабелі або інший спосіб підключення медіаплеєра до телевізора.

Якщо Ви бачите лого “DUNE HD” на екрані телевізора після включення медіаплеєра, але після цього зображення зникає і інше зображення не з'являється протягом хоча б 10 секунд, це може означати, що в медіаплеєрі налаштовано некоректний режим роботи відеовиходу. В цьому випадку, натисніть кнопку пульта “MODE”, після чого натисніть одну з кнопок пульта “1”, “2”, “3”, “4” або “5” для переключення відеовиходу на інший відеорежим (див. “Швидка зміна відеорежиму” для додаткової інформації).

Нарешті, Ви маєте побачити майстер початкових налаштувань, який дозволить задати основні налаштування медіаплеєра. Після цього Ви маєте побачити головний екран меню медіаплеєра. На головному екрані показані пункти меню, які надають доступ до різних функцій медіаплеєра і до вмісту всіх підключених накопичувачів та мережевих дисків.

При необхідності використовуйте меню “Налаштування” для зміни налаштувань медіаплеєра.

## Швидка зміна відеорежиму

Кнопка пульта “MODE” дозволяє швидко налаштувати відеорежим на відеовиході без входу в меню налаштувань медіаплеєра. Цей спосіб може знадобитися, якщо ви не бачите зображення на екрані після підключення медіаплеєра до телевізора. Натисніть кнопку пульта “MODE” і потім одну

з кнопок “1”, “2”, “3”, “4” або “5” для включення одного з наступних відеорежимів:

1. Композитний PAL
2. Композитний NTSC
3. HDMI, 480i, 60 Гц
4. HDMI, 720p, 60 Гц
5. HDMI, 1080i, 60 Гц

Після того, як зображення на екрані з'явилося, натисніть “ENTER”, а потім зайдіть в меню налаштувань медіаплеєра для більш детального налаштування відеорежиму, якщо це необхідно.

**ПРИМІТКА:** Процедура швидкої зміни відеорежиму недоступна під час відтворення, а також в деяких інших режимах роботи медіаплеєра. Для того, щоб гарантовано виконати цю процедуру, вимкніть медіаплеєр, потім ввімкніть його знову і почекайте близько однієї хвилини для того, щоб він встиг провести процедуру початкового завантаження. Після цього натисніть кнопку пульта “STOP” для того, щоб гарантовано вийти з режиму відтворення. Після цього використовуйте кнопку пульта “MODE”.

## Використання USB-накопичувачів

Для використання USB-накопичувача, підключіть USB-накопичувач до одного з USB-портів.

Медіаплеєр показує елементи, що знаходяться на підключених USB-накопичувачах, в розділі меню «Джерела».

При підключенні USB-накопичувача, якому потрібна істотна потужність по живленню (наприклад, жорсткий диск), використовуйте зовнішній блок живлення для USB-накопичувача. Живлення, яке надає медіаплеєр для USB-портів, може виявитися недостатнім для коректного функціонування USB-диска.

**ПРИМІТКА:** Не від'єднуйте та не вимикайте USB-накопичувач під час операцій запису на нього.

## Використання внутрішніх жорстких дисків

Ви можете встановити один або два жорсткі диски формату 3.5 «SATA в медіаплеєр.

Для установки жорсткого диска в медіаплеєр, відкрийте дверцята відсіку для жорсткого диска, вставте жорсткий диск у відсік і закрийте дверцята відсіку.

Медіаплеєр показує елементи, які відповідають установленим жорстким дискам, в розділі меню «Джерела».

**ПРИМІТКА:** Деякі моделі жорстких дисків можуть мати поглиблення (паз) на задній стороні (поруч з конекторами), яке може бути несумісним з механізмом відсіку для жорсткого диска. Рекомендується уникати використання таких моделей жорстких дисків з медіаплеєром. Якщо при використанні такої моделі жорсткого диска не вдається закрити дверцята відсіку, спробуйте вийняти і вставити жорсткий диск ще раз.

Рекомендується використовувати «зелені» моделі жорстких дисків з низьким значенням кількості оборотів в хвилину, невеликим нагріванням, невеликим енергоспоживанням. Для додаткової інформації, див. [http://dunehd.com/support/hw\\_compat/](http://dunehd.com/support/hw_compat/)

Для вилучення жорсткого диска з медіаплеєра, відкрийте дверцята відсіку для жорсткого диска і витягніть жорсткий диск. **ПРИМІТКА:** Не виймайте жорсткий диск під час операцій запису на нього.

## Використання карт пам'яті SD

Для використання карти пам'яті SD, вставте карту пам'яті в слот для карт пам'яті SD.

Медіаплеєр відображає елемент, що відповідає підключеній карті пам'яті, в розділі меню «Джерела».

Деякі карти пам'яті SD можуть не розпізнаватися медіаплеєром або пра-

цювати некоректно; в такому випадку, використовуйте інші моделі карт пам'яті SD.

ПРИМІТКА: Не виймайте картку пам'яті SD під час операцій запису на неї.

## Форматування жорсткого диска

Для форматування підключеного до медіаплеєра жорсткого диска виберіть елемент жорсткого диска в розділі «Джерела» меню медіаплеєра, натисніть кнопку пульта «INFO» і виберіть «Форматування диска» (щоб відформатувати весь диск) або «Форматування розділу» (щоб відформатувати вже існуючий розділ). Далі виберіть тип файлової системи: якщо Ви хочете використовувати жорсткий диск тільки разом з медіаплеєром, хорошим вибором зазвичай буде «EXT3»; якщо Ви хочете підключати жорсткий диск до Windows ПК, хорошим вибором зазвичай буде «NTFS». Медіаплеєр зробить форматування. Для форматування раніше неформатований жорсткого диска, виберіть елемент жорсткого диска і просто натисніть кнопку пульта «ENTER».

ПРИМІТКА: Для використання відформатованих медіаплеєром дисків на Windows ПК може знадобитися установка на комп'ютер додаткового програмного забезпечення, наприклад, «EXT2FSD» (<http://www.ext2fsd.com/>).

## Доступ до мережевих дисків

Для підключення мережевого диска по протоколу SMB або NFS, увійдіть в розділ «Джерела» меню медіаплеєра, натисніть кнопку пульта «POP UP MENU», виберіть «Створити мережеву теку», потім введіть потрібні параметри мережевого диска. Медіаплеєр покаже в меню елемент, відповідний налаштованому мережевому диску. Щоб переглянути список мережевих ресурсів, доступних через протоколи SMB або UPnP, використовуйте елемент «Браузер мережі» в розділі «Джерела» меню медіаплеєра.

ПРИМІТКА: Якщо якісь мережеві ресурси не показуються медіаплеєром, може знадобитися почекати кілька хвилин і повторити спробу (або натиснути кнопку пульта «POP UP MENU» і вибрати команду «Оновити»).

## Ввімкнення і вимикання медіаплеєра

Для увімкнення живлення і повного відключення живлення медіаплеєра використовуйте вимикач живлення на задній панелі.

Для переведення медіаплеєра в режим очікування, натисніть кнопку пульта «POWER» або кнопку «on / off» на передній панелі. Для виходу з режиму очікування натисніть будь-яку з цих кнопок ще раз.

Залежно від налаштувань медіаплеєра (див. меню налаштувань медіаплеєра), може бути використаний режим «апаратного очікування» або «програмного очікування».

У режимі «апаратного очікування» харчування медіаплеєра майже повністю відключено і медіаплеєр майже не споживає електроенергію.

У режимі «програмного очікування» медіаплеєр не видає сигнал на вивід, але продовжує функціонувати. Наприклад, якщо до нього підключені накопичувачі, вони як і раніше будуть доступні з мережі (функція «NAS» медіаплеєра). Вихід з режиму очікування займає всього кілька секунд. Коли медіаплеєр знаходиться в режимі «програмного очікування», він як і раніше споживає значну кількість електроенергії. Не рекомендується надовго залишати медіаплеєр в режимі «програмного очікування» без необхідності.

**ПРИМІТКА:** Після повного вимкнення медіаплеєра або переведення медіаплеєра в режим «апаратного очікування», рекомендується почекати близько 1 хвилини перед повторним включенням.

## Функція вбудованого файл-сервера (NAS)

Медіаплеєр може працювати в якості файл-сервера, тобто Ви можете отримати доступ до підключених до медіаплеєра накопичувачів (внутрішніх жорстких дисків, USB-накопичувачів) з локальної мережі по протоколах FTP і SMB. Наприклад, Ви можете копіювати файли на медіаплеєр безпосередньо з ПК або іншого пристрою в локальній мережі. На Windows ПК, просто введіть в Windows-провіднику «ftp: // ip\_address» або «\\ ip\_



address», де «ip\_address» - це IP-адреса медіаплеєра. IP-адреса медіаплеєра можна дізнатися в меню «Налаштування / Інформація».

## Функція вбудованої Wi-Fi точки доступу

Медіаплеєр може працювати в якості Wi-Fi точки доступу або Wi-Fi роутера. Тобто Медіаплеєр може бути підключений до Інтернет через Ethernet і створювати свою власну Wi-Fi мережу, яка може бути використана різними пристроями (наприклад, мобільними телефонами, планшетами, ноутбуками, і т.п.) для взаємодії з медіаплеєром і один з одним і для доступу в інтернет. Для використання цього функціоналу, увімкніть функцію «Wi-Fi точка доступу» в меню «Налаштування / Мережа».

## Використання сервісу Моя Колекція

В медіаплеєрі є вбудований сервіс «Моя Колекція» для автоматичного індексування і красивої візуалізації колекцій фільмів. Функціонал Моя Колекція доступний через елемент «Моя Колекція» на верхньому рівні головного меню.

Для використання цього функціоналу додайте одну або кілька тек з Вашими фільмами в Мою Колекцію одним із таких способів: використовуйте функцію «Моя Колекція / Управління колекцією / Управління папками / Додати теку...», або виберіть диск або теку і натисніть кнопку пульта «POP UP MENU «і потім Оберіть дію» Додати в Мою Колекцію «, або просто підключіть диск з фільмами до медіаплеєра і виберіть в діалозі дію «Додати в Мою Колекцію».

**ПРИМІТКА:** Якщо Ви хочете додати теку, розташовану на сервері в Інтернеті, спершу переконайтеся, що відповідний мережевий диск доданий в якості «мережевої теки» в меню «Джерела». Для додавання «мережевої теки»: натисніть кнопку пульта «POP UP MENU» в меню «Джерела» і Оберіть дію «Створити мережеву теку» або Оберіть мережевий диск SMB в меню «Джерела / Браузер мережі / Мережеве оточення» і натисніть кнопку пульта «POP UP MENU «і виберіть дію» Додати як мережеву теку».

Для додаткової інформації, див. [http://dune-hd.com/support/my\\_collection](http://dune-hd.com/support/my_collection)

## Використання Z-Wave

Медіаплеєр має вбудований радіомодуль Z-Wave для інтеграції в системі розумного будинку, побудовані на базі технології Z-Wave. Для використання функціоналу Z-Wave встановіть програму «Z-Wave контролер». Додаток доступний в каталозі Dune Store в розділі «Додатки».

Для додаткової інформації, див. <http://dune-hd.com/support/z-wave>

## Використання аудіовходу

Медіаплеєр має порт коаксіального аудіовходу S/PDIF.

Це дозволяє використовувати вбудований в медіаплеєр аудіопроцесор (ЦАП) ESS SABRE32 Reference для відтворення цифрових аудіопотоків з зовнішніх аудіоджерел.

Для використання коаксіального аудіовходу S/PDIF, з'єднайте його з коаксіальним аудіовходом S/PDIF зовнішнього аудіоджерела.

## Програмуєий пульт керування

В секції TV на пульті керування розташовані 5 навчаємих кнопок (UP, DOWN, AV IN, TV INFO, TV POWER), які можуть бути запрограмовані для управління Вашим телевізором або іншим обладнанням. Кнопки навчаються ІК-сигналом від іншого ІК пульта керування.

Для програмування цих кнопок, виконайте наступні дії:

1. Натисніть і утримуйте кнопку «SET» на Вашому пульті, поки індикатор близько кнопки «POWER» на Вашому пульті не почне постійно світитися. Це означає, що Ваш пульт увійшов в режим навчання.
2. Піднесіть ІК-випромінювач іншого пульта на відстані 3-5 см навпроти ІЧ-приймача Вашого пульта.
3. Натисніть і утримуйте кнопку на іншому пульті, поки індикатор на Вашому пульті не почне блимати. Це означає, що Ваш пульт розпізнав ІК-сигнал цієї кнопки.
4. Натисніть кнопку на Вашому пульті (одну з 5 навчаємих кнопок в розділі

TV). Ця кнопка буде запрограмована щойно розпізнаним ІК-сигналом. Індикатор на Вашому пульті знову почне постійно світитися. Це означає, що Ваш пульт знову знаходиться в режимі навчання.

5. Запрограмуйте при необхідності інші кнопки Вашого пульта аналогічним чином (повторюючи кроки 3 і 4).

6. Натисніть кнопку «SET» на Вашому пульті ще раз для виходу з режиму навчання.

## Обмеження

Сумісність медіаплеєра з конкретним обладнанням (аудіо-відеообладнання, мережеве обладнання, накопичувачі тощо) може залежати від різних факторів (конкретної моделі обладнання, особливостей апаратної інсталяції та її використання, налаштувань медіаплеєра і обладнання, і т.п.). Якщо медіаплеєр не працює коректно з деяким обладнанням, спробуйте змінити конфігурацію медіаплеєра або обладнання, спробуйте використувати обладнання іншим чином, або використувати інше обладнання.

Сумісність медіаплеєра з конкретним видом медіаконтенту (файли, диски і т.п.) може залежати від різних факторів (особливості кодування медіа-матеріалів, особливості налаштувань медіаплеєра і т.п.). Якщо медіаплеєр не відтворюватиме коректно деякі медіа матеріали, спробуйте змінити налаштування медіаплеєра або використувати мультимедійні матеріали, закодовані в іншому форматі.

## Оновлення медіаплеєра і додаткова інформація

Будь ласка, перевіряйте доступність оновлення програмного забезпечення медіаплеєра («прошивки») на наступній Інтернет-сторінці (це може поліпшити функціональність медіаплеєра і розширити його можливості): <http://dune-hd.com/firmware/>

Ви також можете підключити медіаплеєр до Інтернет і скористатися функцією онлайн-оновлення прошивки, див. меню «Налаштування / Різне / Оновлення прошивки».

Будь ласка, перевіряйте доступність більш докладної і оновленої доку-

ментації та інформації про використання медіаплеєра на наступних Інтернет-сторінках:

<http://dune-hd.com/manuals/>

<http://dune-hd.com/support/>

<http://dunehd-europe.com/support/>





# CONTENT

• English .....	2
• Francias .....	17
• Deutsch .....	34
• Chinese Traditional 繁中 .....	50
• Chinese simplify 簡中 .....	64
• Espanol .....	78
• Japanese 日本人 .....	95
• Korean 한국어 .....	112
• Vietnamese <b>Tiếng Việt</b> .....	127
• Русский .....	140
• Українська .....	163

DUNE HD

*Duo*4K

DUNE HD Warranty and support:  
[support@Dune-HD.com](mailto:support@Dune-HD.com)  
[www.Dune-HD.com/Support](http://www.Dune-HD.com/Support)  
[support@DuneHD-Europe.com](mailto:support@DuneHD-Europe.com)  
[www.DuneHD-Europe.com/Support](http://www.DuneHD-Europe.com/Support)