

Серия ER

от 2 до 24 литров

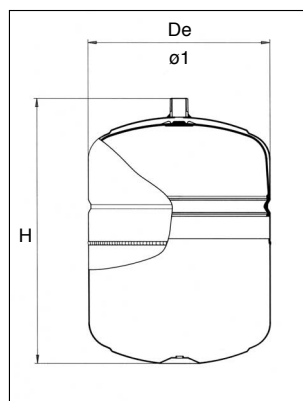

Тип бака	объем литров (l)	макс. рабочее давление (bar)	Начальное давление (bar)	De mm	H mm	ø1 mm	Упаковка mm
ER 2	2	8	1,5	146	225	1/2"	150 x 150 x 240
ER 5	5	8	1,5	205	225	3/4"	210 x 210 x 250
ERCE 8	8	8	1,5	205	300	3/4"	210 x 210 x 320
ERCE 12	12	8	1,5	270	300	3/4"	280 x 280 x 310
ERCE 18	18	8	1,5	270	410	3/4"	280 x 280 x 450
ERCE 24	24	8	1,5	320	355	3/4"	330 x 330 x 375

Максимальные рабочие температуры от -10С до +99С

Модели от 2х до 4х литров предназначены для различных типов комплектации. Они не подлежат ISPEL тестированию, так как содержание в них теплоносителя не превышает 25 литров.

Кроме того, баки могут быть изготовлены в специальных версиях под заказ в соответствии с международными требованиями.

ХАРАКТЕРИСТИКИ:

- 1) Рабочая температура -10 +99 С
- 2) Прочная конструкция из высококачественной стали предназначена для длительного использования
- 3) Покрывают устойчивым эпоксидным напылением
- 4) Мембраны изготовлены из специальной резины, пригодной для длительного использования
- 5) Отвечают стандартам 97/23/CE/PED

Тип бака	Начальное давление (bar)	высота (m)	Компенсир. объем L	Наполнение бака %	Разница температур Δt=(90-14)°C Коэффициент расширения 0,035		
					Общий объем системы (l)	Мощность котла (Kcal/h) (kW)	
ER5	0,5	5	3,1	62	89	7.400	8,6
	1	10	2,5	50	71	5.900	6,86
ERCE 8	0,5	5	5	62	143	11.900	13,84
	1	10	4	50	114	9.500	11,4
ERCE 12	0,5	5	7,5	63	214	17.800	20,7
	1	10	6	50	171	14.250	16,57
ERCE 18	0,5	5	11,3	63	323	26.900	31,3
	1	10	9	50	257	24.100	28,2
	1,5	15	6,7	37	191	15.900	18,5
ERCE 24	0,5	5	15,5	65	443	36.900	43
	1	10	12	50	343	28.600	33,26
	1,5	15	9,3	39	266	22.200	25,82

Максимальные рабочие температуры от -10С до +99С

Серия ERCE

от 35 до 500 литров

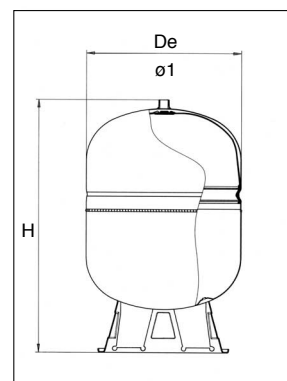

Тип бака	объем литров (l)	макс. рабочее давление (bar)	Начальное давление (bar)	De	H	ø1	Упаковка
ERCE 35	35	10	1,5	400	390	3/4"	410 x 410 x 410
ERCE 50	50	10	1,5	400	500	1"	410 x 410 x 535
ERCE 80	80	10	1,5	400	840	1"	410 x 410 x 860
ERCE 100	100	10	1,5	500	795	1"	510 x 510 x 830
ERCE 150	150	10	1,5	500	1.025	1"	510 x 510 x 1040
ERCE 200	200	10	1,5	600	1.100	1"	610 x 610 x 1100
ERCE 250	250	10	1,5	650	1.190	1"	660 x 660 x 1210
ERCE 300	300	10	1,5	650	1.265	1"	660 x 660 x 1290
ERCE 500	500	10	1,5	775	1.425	1 1/4"	785 x 785 x 1440

Максимальные рабочие температуры от -10С до +99С

Модели от 35 до 500 литров могут быть встроены в различные типы оборудования. Кроме того, баки могут быть изготовлены в специальных версиях под заказ в соответствии с международными требованиями

ХАРАКТЕРИСТИКИ:

- 1) Рабочая температура -10 +99 С
- 2) Прочная конструкция из высококачественной стали предназначена для длительного использования
- 3) Покрывают устойчивым эпоксидным напылением
- 4) Мембраны изготовлены из специальной резины, пригодной для длительного использования
- 5) Имеет CE сертификат

Тип бака	Начальное давление (bar)	Макс. рабочее давление (bar)	высота (m)	Компенсир. объем (l)	Наполнение бака %	Разница температур Δt=(90-14)°C Коэффициент расширения 0,035		
						Общий объем системы (l)	Мощность котла (Kcal/h) (kW)	
ERCE 35	1	3	10	17,6	50	503	41.900	48,72093
	1,5	3	15	13,1	37	374	31.200	36,27907
	2	20	8,8	25	25	251	20.900	24,30233
ERCE 50	1	3	10	25	50	714	59.500	69,18605
	1,5	3	15	18,8	38	537	71.400	52,03488
	2	20	12,5	25	25	357	29.750	34,59302
ERCE 80	1	3	10	40	50	1.143	95.250	110,7558
	1,5	3	15	30	38	857	71.400	83,02326
	2	20	20	25	25	571	47.600	55,34884
ERCE 100	1	5	10	50	50	1.428	119.000	138,3721
	1,5	5	15	38	38	1.086	90.500	105,2326
	2	20	25	25	25	714	59.500	69,18605
ERCE 150	1	5	10	100	67	2.857	238.000	276,7442
	1,5	5	15	87	58	2.486	207.000	240,6977
	2	20	75	50	50	2.143	178.600	207,6744
ERCE 200	1	5	10	133	67	3.800	317.000	368,6047
	1,5	5	15	116	58	3.314	276.000	320,9302
	2	20	100	50	50	2.857	238.000	276,7442
ERCE 250	1	5	10	178	71	5.086	423.800	492,7907
	1,5	5	15	160	64	4.571	380.900	442,907
	2	20	143	57	57	4.086	340.500	395,9302
ERCE 300	1	5	10	214	71	6.114	509.500	592,4419
	1,5	5	15	193	64	5.514	459.500	534,3023
	2	20	171	57	57	4.886	407.000	473,2558
ERCE 500	1	5	10	321	64	9.171	764.300	888,7209
	1,5	5	15	285	57	8.143	678.600	789,0698
	2	20	250	50	50	7.143	595.300	692,2093
	3	30	215	43	43	6.143	512.000	595,3488
	3,5	35	178	36	36	5.086	427.000	496,5116

Серия ERL

от 750 до 5000 литров



Благодаря эксклюзивной разработке фирмы ELBI расширительные баки со сменной мембраной серии ERL позволяют решить проблему их установки в системах с высоким водоизмещением, которые до настоящего времени требовали использования традиционных баков без мембран или установки нескольких баков меньшего размера. Серия ERL представлена моделями от 700 до 5000 л благодаря эксклюзивной конструкции мембраны. Мембраны этой серии практически не изнашиваются, так как они специально спроектированы для работы без растяжения. Кроме того, расширительные баки могут быть выпущены в специальных версиях, созданных в соответствии с наиболее важными международными требованиями.

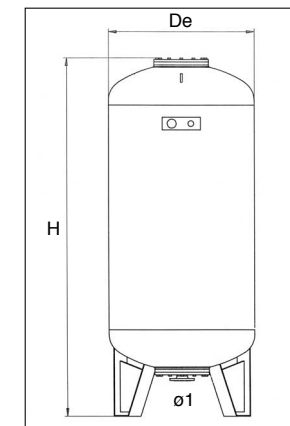

Тип бака	объем литров (l)	макс. рабочее давление (bar)	Начальное давление (bar)	De	H	ø1
ERLCE 750	750	10	no	800	1960	2" M
ERLCE 1000	980	10	no	800	2340	2" M
ERLCE 2000	2.000	10	no	1.100	2750	DN 80 PN 40
ERLCE 3000	3.000	10	no	1.250	3100	DN 80 PN 40
ERLCE 5000	5.000	10	no	1.550	3420	DN 80 PN 40

Максимальные рабочие температуры от -10С до +99С

ХАРАКТЕРИСТИКИ:

- Амплитуда рабочей температуры -10 +99С
- Устойчивая конструкция из высококачественной стали
- Покрывает устойчивой эпоксидной краской
- Мембраны из специальной резины высоких характеристик, обеспечивающей лучший вид и износостойкость
- Имеет Сертификат Европейского качества

Тип бака	Начальное давление (bar)	высота (m)	Компенсир. объем (l)	Наполнение бака (%)	Разница температур Δt=(90-14)°C Коэффициент расширения 0,035		
					Общий объем системы (l)	Мощность котла (Kcal/h)	kW
ERLCE 750	1,5	15	482	64	13.771	1.148.000	1334,884
	2	20	430	57	12.286	1.024.000	1190,698
	2,5	25	375	50	10.714	893.000	1038,372
	3	30	321	43	9.171	765.000	889,5349
ERLCE 1000	3,5	35	268	36	7.657	638.000	741,8605
	2	20	571	57	16.314	1.360.000	1581,395
	2,5	25	500	50	14.286	1.190.000	1383,721
	3	30	430	43	12.286	1.024.000	1190,698
ERLCE 2000	3,5	35	357	35	10.200	850.000	988,3721
	4	40	286	28	8.171	681.000	791,8605
	2	20	1.142	57	32.628	2.719.000	3161,628
	2,5	25	1.000	50	28.571	2.380.000	2767,442
ERLCE 3000	3	30	857	43	24.486	2.040.000	2372,093
	3,5	35	714	35	20.400	1.700.000	1976,744
	4	40	571	28	16.314	1.359.000	1580,233
	2	20	1.714	57	48.970	4.080.000	4744,186
ERLCE 5000	2,5	25	1.500	50	42.857	3.571.000	4152,326
	3	30	1.285	43	36.714	3.059.000	3556,977
	3,5	35	1.071	35	30.600	2.550.000	2965,116
	4	40	857	28	2.485	2.040.000	2372,093
	2	20	2.857	57	81.628	6.802.000	7909,302
	2,5	25	2.500	50	71.428	5.952.000	6920,93
	3	30	2.142	43	61.200	5.100.000	5930,233
	3,5	35	1.785	35	51.000	4.250.000	4941,86
4	40	1.428	28	40.800	3.400.000	3953,488	

Серия ERP

от 6 до 24 литров



ERP 320



ERP 416

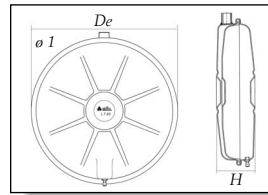
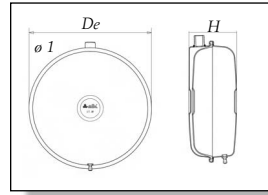

ERP 385

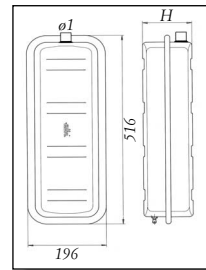

ERP RET

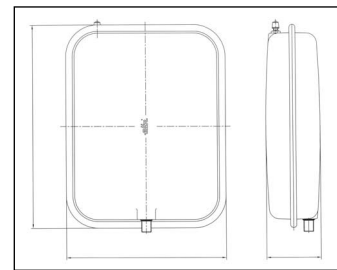

ERP - Q

Баки серии ERP от 2х до 24х литров предоставлены в 22 моделях .
Ассортимент этой серии разработан с учетом повышения надежности.

ХАРАКТЕРИСТИКИ:

- 1) Прочная конструкция из высококачественной стали предназначена для длительного использования
- 2) Покрывает устойчивым эпоксидным напылением
- 3) Мембраны изготовлены из специальной резины, пригодной для длительного использования
- 4) Рабочая температура -10 +90C
- 5) Изменение давления - 1 бар
- 6) Отвечают стандартам 97/23/CE/PED

Тип бака	объем литров (l)	макс. рабочее давление (bar)	Размеры (mm)	De	H mm	н1
ERP 320/6	6	3	/	320	94	3/4"
ERP 320/8	8	3	/	320	121	3/4"
ERP 320/10	10	3	/	320	131	3/4"
ERP 320/12	12	3	/	320	165	3/4"
ERP 385/7	7	3	/	385	83	3/4"
ERP 385/8	8	3	/	385	98	3/4"
ERP 385/10	10	3	/	385	108	3/4"
ERP 385/12	12	3	/	385	139	3/4"
ERP 385/14	14	3	/	385	146	3/4"
ERP 416/6	6	3	/	416	65	3/8"
ERP 416/8	8	3	/	416	75	3/8"
ERP 416/10	10	3	/	416	90	3/8"
ERP RET 6	6	3	516 x 196	/	95	3/4"
ERP RET 8	8	3	516 x 196	/	110	3/4"
ERP RET 10	10	3	516 x 196	/	124	3/4"
ERP RET 12	12	3	516 x 196	/	152	3/4"
ERP - Q 7.5	7.5	3	436 x 344	/	77	3/8"
ERP - Q 10	10	3	436 x 344	/	97	1/2"
ERP - Q 12	12	3	436 x 344	/	117	1/2"
ERP - Q 14	14	3	436 x 344	/	132	1/2"
ERP - Q 16	16	3	436 x 344	/	147	1/2"
ERP - Q 18	18	3	436 x 344	/	155	1/2"
ERP - Q 20	20	3	436 x 344	/	162	1/2"
ERP - Q 24	24	3	436 x 344	/	177	1/2"

1MPa = 10 bar

Методика выбора расширительного бака

Следующая таблица упрощает подбор расширительного бака Elbi при монтаже отопительной системы. Подбор расширительного бака может быть выполнен из расчета полного объема системы или мощности, учитывая среднюю вместимость в 12 литров на каждые 1000 Kcal/h мощности и максимального рабочего давления 3 бар.

Тип бака	высота (m)	Начальное давление (bar)	Компенсированный объем (l)	Наполнение бака %	Общий объем системы (l)	Мощность котла Kcal/h	кВт
ERP 320/6	10	1,0	3,0	50	86	10.700	12,44
ERP 320/8	10	1,0	4,0	50	114	14.300	16,63
ERP 320/10	10	1,0	5,0	50	143	17.900	20,80
ERP 320/12	10	1,0	6,0	50	172	21.500	25,00
ERP 385/7	10	1,0	3,5	50	100	12.500	14,53
ERP 385/8	10	1,0	4,0	50	114	14.300	16,63
ERP 385/10	10	1,0	5,0	50	143	17.900	20,81
ERP 385/12	10	1,0	6,0	50	172	21.500	25,00
ERP 385/14	10	1,0	7,0	50	200	25.000	29,10
ERP 416/8	10	1,0	4,0	50	114	14.300	16,63
ERP RET 6	10	1,0	3,0	50	86	10.700	12,44
ERP RET 8	10	1,0	4,0	50	114	14.300	16,63
ERP RET 10	10	1,0	5,0	50	143	17.900	20,81
ERP RET 12	10	1,0	6,0	50	172	21.500	25,00
ERP Q 7	10	1,0	3,5	50	100	12.500	14,53
ERP Q 10	10	1,0	5,0	50	143	17.900	20,81
ERP Q 12	10	1,0	6,0	50	172	21.500	25,00
ERP Q 14	10	1,0	7,0	50	200	25.000	29,10
ERP Q 16	10	1,0	8,0	50	228	28.500	33,14
ERP Q 18	10	1,0	9,0	50	258	32.200	37,44
ERP Q 20	10	1,0	10,0	50	286	35.800	41,63
ERP Q 24	10	1,0	12,0	50	343	42.900	49,88

1MPa = 10 bar

Максимальная температура 90 °C
Минимальная температура -10 °C
Максимальное давление 3 bar

РАСШИРИТЕЛЬНЫЕ БАКИ

Расширительные баки – это устройства, предназначенные для поглощения увеличивающегося объема воды или другой жидкости, позволяющие корректировать процесс работы нагревательной установки. Фирма ELBI выпускает закрытые расширительные баки, состоящие из стального бака и синтетической мембраны, которая отделяет нагревательный элемент от камеры, предварительно заполненной воздухом.

Расширительные баки с мембраной (от 5 до 5000 л) выполнены из высококачественной листовой стали в соответствии с требованиями UNI-EN и спаяны по строгим стандартам; они производятся на автоматизированных линиях; сварены сертифицированными сварочными материалами; оборудованы мембранами, сделанными из резины, устойчивой к нагреванию и износу, выдерживающей температуру до 110C; прошли предварительное испытание под давлением 0.5-1.0-1.5 бар в соответствии со статической высотой водяного столба. По завершению сборки все модели подвергаются гидравлическому тесту под давлением в 1.5 раза выше максимально допустимого. Также выпускаются специальные версии, которые соответствуют наиболее важным современным европейским требованиям.

МЕМБРАНЫ

Все мембраны, выпущенные на фирме ELBI изготавливаются на собственном оборудовании, так как для их производства используются современные инжекторные прессы, наиболее усовершенствованные в этом секторе. Штампы, разработанные техническим отделом компании гарантируют полную совместимость с баками. В конце производственного цикла все мембраны подвергаются тестированию отделом технического контроля. Мембраны, используемые в серии ERL выполнены с применением специального способа, который позволяет добиться точных измерений, отвечающих реальному объему бака, таким образом, уменьшая риск механического повреждения во время эксплуатации. Такое смешение является результатом исследований, выполненных непосредственно техническим отделом фирмы ELBI.

Фирма Елби оставляет за собой право вносить возможные изменения на продукцию из данного каталога без предупреждения. Все измерения для правильного использования. Данные, полученные в таблицах индикативные.



Elbi S.p.A. via Buccia, 9 • 35010 Limena (Padova) Italy
tel. +39 049 88 40 677 - fax +39 049 88 41 610
Internet <http://www.elbi.it> • e-mail: info@elbi.it

cod. 8109437 VB000 - 04/2004



РАСШИРИТЕЛЬНЫЕ БАКИ

