

Рамки из 25-ой клик-системы

Рамки с прямыми углами

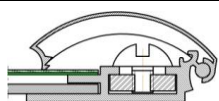

Рамки с закругленными углами

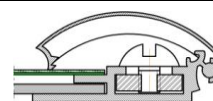

Рамки изготовлены из алюминиевого профиля с клик системой.
Ширина видимой части профиля – 25 мм.
Подложка рамки изготовлена из белого ПВХ, защитный протектор – прозрачный пластик.

Рамки изготовлены из алюминиевого профиля с клик системой.
Ширина видимой части профиля – 25 мм.
Подложка рамки изготовлена из белого ПВХ, защитный протектор – прозрачный пластик.
Видимая часть угловых закругленных стыков (соединений) хромированная.

Формат постера*	Стоимость рамки, грн с НДС	Формат постера*	Стоимость рамки, грн с НДС
A0	570,00	A0	772,00
A1	345,00	A1	493,00
A2	255,00	A2	384,00
A3	180,00	A3	348,00
A4	129,00	A4	264,00

*формат постера: размер вставляемого материала
помимо рамок для стандартных форматов, производим рамок с клик системой по индивидуальным размерам.

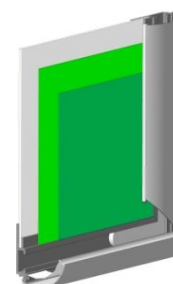
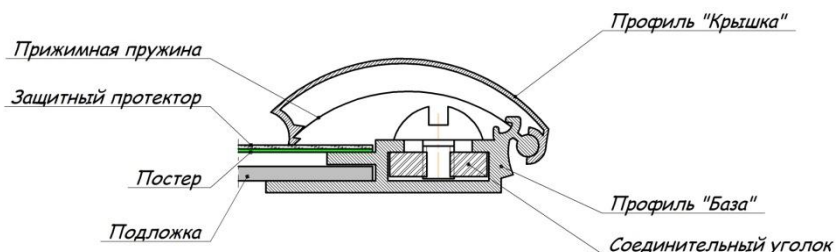

ПРЕЙСКУРАНТ ЦЕН

РЕКЛАМНО-ИНФОРМАЦИОННЫЕ СИСТЕМЫ



ТЕЛЕФОНЫ
(044) 227 98 54
(050) 258 08 14
(097) 181 39 62

ООО «ПОЛИКОМ СИСТЕМЗ»
Офис: г. Киев, ул. Автозаводская 18
Для переписки: 04214, г. Киев, а/я 30
Электронная почта: office@policom.com.ua
Сайт: policom.com.ua

Дата	Лист	Листов
16.07.16г	1	7

ПОЛИКОМ

Рамки из 32-ой клик-системы

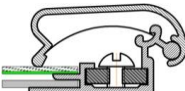
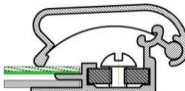
Рамки с прямыми углами		Рамки с закругленными углами	
			
			
<p>Рамки изготовлены из алюминиевого профиля с клик системой. Ширина видимой части профиля – 32 мм. Подложка рамки изготовлена из белого ПВХ, защитный протектор – прозрачный пластик.</p>		<p>Рамки изготовлены из алюминиевого профиля с клик системой. Ширина видимой части профиля – 32 мм. Подложка рамки изготовлена из белого ПВХ, защитный протектор – прозрачный пластик. Видимая часть угловых закругленных стыков (соединений) хромированная.</p>	
Формат постера*	Стоимость рамки, грн с НДС	Формат постера*	Стоимость рамки, грн с НДС
A0	883,00	A0	957,00
A1	593,00	A1	660,00
A2	423,00	A2	496,00
A3	321,00	A3	394,00
A4	258,00	A4	331,00

* формат постера: размер вставляемого материала
 помимо рамок для стандартных форматов, производим рамок с клик системой по индивидуальным размерам.

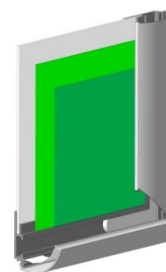
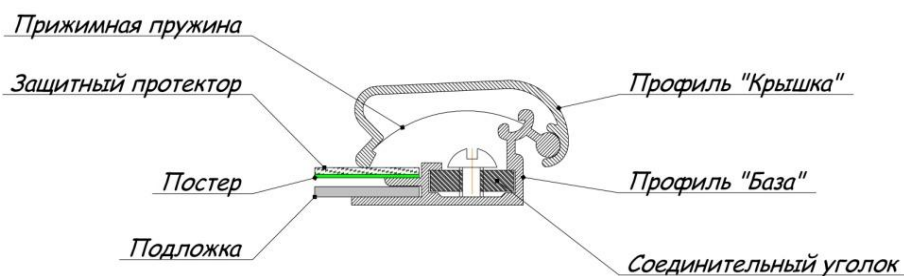

ПРЕЙСКУРАНТ ЦЕН

РЕКЛАМНО-ИНФОРМАЦИОННЫЕ СИСТЕМЫ

ТЕЛЕФОНЫ
 (044) 227 98 54
 (050) 258 08 14
 (097) 181 39 62

ООО «ПОЛИКОМ СИСТЕМЗ»
 Офис: г. Киев, ул. Автозаводская 18
 Для переписки: 04214, г. Киев, а/я 30
 Электронная почта: office@policom.com.ua
 Сайт: policom.com.ua

Дата	Лист	Листов
16.07.16г	2	7

ПОЛИКОМ

Клик-система для постера

Клик-система для постера
вертикального расположения



Клик-система для постера
горизонтального расположения

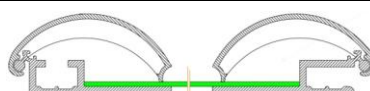

Клик-система для постеров – универсальная система для размещения плакатов (постеров) различных размеров.

Данная система состоит из верхнего и нижнего поясов.

Благодаря клик - системе, можно быстро и легко менять рекламно – информационное изображение, которое может быть выполнено на бумаге, пленке, ткани, баннерном полотне или тонком пластике.

В паз верхнего пояса заведены пластиковые вешалки для удобства размещения постера в помещении.

Нижний пояс системы, своим весом, создает необходимое натяжение (разравнивание) постера.

Края (торцы) верхнего и нижнего поясов с обеих сторон закрыты пластиковыми заглушками.

Формат постера*	Стоимость комплекта, грн с НДС	Формат постера*	Стоимость комплекта, грн с НДС
A0	212,00	A0	247,00
A1	157,00	A1	212,00
A2	134,00	A2	157,00
A3	119,00	A3	134,00
A4	107,00	A4	119,00

* формат: размер вставляемого материала

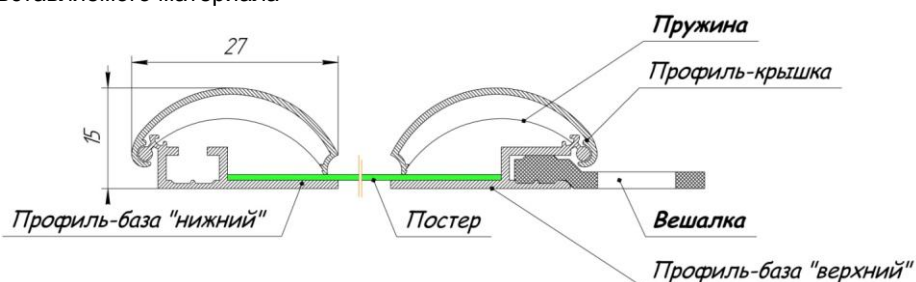

ПРЕЙСКУРАНТ ЦЕН

РЕКЛАМНО-ИНФОРМАЦИОННЫЕ СИСТЕМЫ

ТЕЛЕФОНЫ
(044) 227 98 54
(050) 258 08 14
(097) 181 39 62

ООО «ПОЛИКОМ СИСТЕМЗ»
Офис: г. Киев, ул. Автозаводская 18
Для переписки: 04214, г. Киев, а/я 30
Электронная почта: office@policom.com.ua
Сайт: policom.com.ua

Дата	Лист	Листов
16.07.16г	3	7

ПОЛИКОМ

Рамки-растяжки для постеров (система Postfix)

Рамка-растяжка из овального профиля



Рамки-растяжки из круглого профиля



Алюминиевая рама-растяжка для постеров (плакатов) – это легкая лаконичная конструкция для размещения рекламы. Рамка изготовлена из анодированного алюминиевого профиля и специально разработанных угловых зажимов с пружинами. Есть два вида профиля: овального и круглого сечений. В рамках из круглого профиля угловые крепежи черного цвета, а в рамках из овального профиля - серые. Рекламно - информационный постер закрепляется внутри рамки с помощью зажимов (клипс). Угловые зажимы с пружинами обеспечивают равномерное натяжение постера. Замена плаката занимает не более одной минуты. Возможно как вертикальное, так и горизонтальное размещение рамки.

Формат постера*	Стоимость рамки, грн с НДС	Формат постера*	Стоимость рамки, грн с НДС
A1	318,00	A1	331,00
A2	281,00	A2	290,00
A3	254,00	A3	260,00
A4	236,00	A4	239,00

* формат: размер вставляемого материала

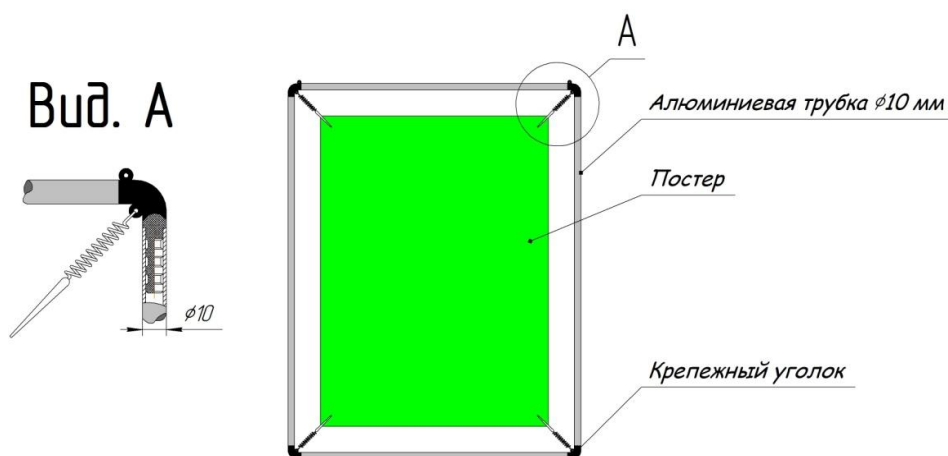

ПРЕЙСКУРАНТ ЦЕН

РЕКЛАМНО-ИНФОРМАЦИОННЫЕ СИСТЕМЫ

ТЕЛЕФОНЫ
(044) 227 98 54
(050) 258 08 14
(097) 181 39 62

ООО «ПОЛИКОМ СИСТЕМЗ»
Офис: г. Киев, ул. Автозаводская 18
Для переписки: 04214, г. Киев, а/я 30
Электронная почта: office@policom.com.ua
Сайт: policom.com.ua

Дата	Лист	Листов
16.07.16г	4	7

ПОЛИКОМ

Рамки из алюминиевого багетного профиля

Рамка из узкого багетного профиля

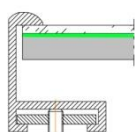

Рамка из широкого багетного профиля

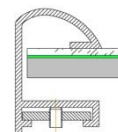

Рамки из багетного профиля предназначены для обрамления постеров (плакатов), где нет необходимости частой смены изображения. Состоят такие рамки из алюминиевого профиля, соединительных уголков, двух подвесов и прижимных пружин. Ширина видимой части профиля 6 мм или 13 мм. В качестве наполнения может использоваться практически любой листовый материал, общей толщиной до 8 мм. В наших рамках подложка - вспененный ПВХ, защитный протектор – прозрачный ПВХ.

Формат постера*	Стоимость рамки, грн с НДС	Формат постера*	Стоимость рамки, грн с НДС
A0	760,00	A0	815,00
A1	376,00	A1	416,00
A2	270,00	A2	293,00
A3	211,00	A3	232,00
A4	163,00	A4	180,00

* формат: размер вставляемого материала помимо рамок для стандартных форматов, производим рамки по индивидуальным размерам.

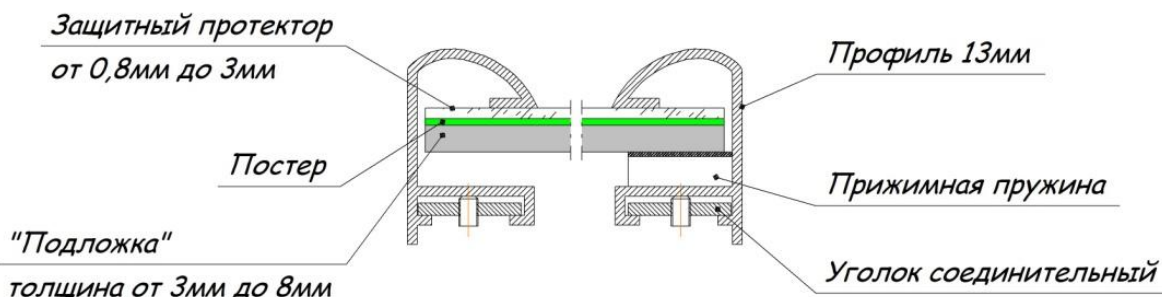

ПРЕЙСКУРАНТ ЦЕН

РЕКЛАМНО-ИНФОРМАЦИОННЫЕ СИСТЕМЫ

ТЕЛЕФОНЫ
(044) 227 98 54
(050) 258 08 14
(097) 181 39 62

ООО «ПОЛИКОМ СИСТЕМЗ»
Офис: г. Киев, ул. Автозаводская 18
Для переписки: 04214, г. Киев, а/я 30
Электронная почта: office@policom.com.ua
Сайт: policom.com.ua

Дата	Лист	Листов
16.07.16г	5	7

ПОЛИКОМ

Рамка «Афиша»

Афиша из алюминиевого профиля с замком



Каркас афиши изготовлен из анодированного алюминиевого профиля. Конструкция состоит из двух рам, соединенных петлями для открывания лицевой стороны (рамки). Ширина видимой (лицевой) части профиля – 45 мм.

Для ограничения доступа к постеру (плакату) в лицевую вмонтирован замок.

Материал подложки - ПВХ белый толщиной 3мм, защитный протектор - ПВХ прозрачный 1,5 мм.

Формат постера*	Стоимость афиши, грн с НДС
A2	1100,00
A1	1700,00

* формат: размер вставляемого материала
помимо афиш для стандартных форматов, производим рамки-афиши по индивидуальным размерам.

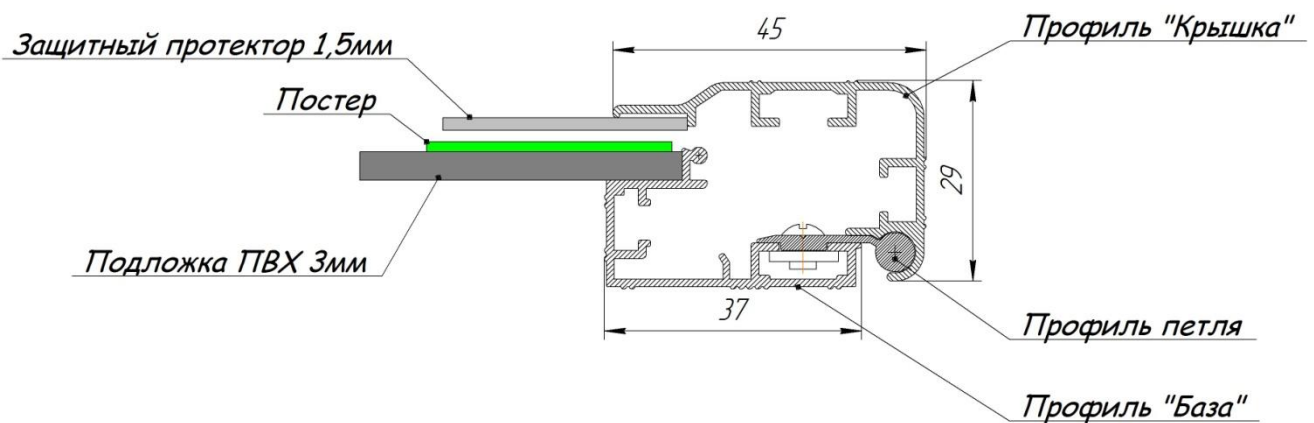

ПРЕЙСКУРАНТ ЦЕН

РЕКЛАМНО-ИНФОРМАЦИОННЫЕ СИСТЕМЫ

ТЕЛЕФОНЫ
(044) 227 98 54
(050) 258 08 14
(097) 181 39 62

ООО «ПОЛИКОМ СИСТЕМЗ»
Офис: г. Киев, ул. Автозаводская 18
Для переписки: 04214, г. Киев, а/я 30
Электронная почта: office@policom.com.ua
Сайт: policom.com.ua

Дата	Лист	Листов
16.07.16г	6	7

ПОЛИКОМ

Штендеры с клик системой

Штендер «Т» образный



Штендер «Л» образный



Штендер двухсторонний с клик системой. Основа (каркас) штендера изготовлена из металлической трубы. Верхняя часть штендера (рама каркаса) закреплена к основанию штендера при помощи двух пружин. Сильные порывы ветра не смещают штендер с места, а лишь приводят в движение его верхнюю часть, где размещены алюминиевые рамки с рекламными плакатами. Небольшое движение верхней части штендера, можно расценивать как дополнительный инструмент к привлечению внимания к рекламным плакатам, размещенным на штендере. Для закрепления (размещения) постеров используются две алюминиевые рамки с 25-й клик системой для постеров А1 формата.

Штендеры односторонние и двухсторонние с клик системой. Основа штендера изготовлена из анодированного алюминиевого профиля. Для закрепления (размещения) постера используется алюминиевая рамка с 25-й клик системы для постера А1 формата.

Наименование	Стоимость штендера, грн с НДС	Наименование	Стоимость штендера, грн с НДС
Штендер «Т» двухсторонний	2100,00	Штендер «Л» односторонний	1210,00
		Штендер «Л» двухсторонний	1550,00

ПРЕЙСКУРАНТ ЦЕН

РЕКЛАМНО-ИНФОРМАЦИОННЫЕ СИСТЕМЫ

ТЕЛЕФОНЫ
(044) 227 98 54
(050) 258 08 14
(097) 181 39 62

ООО «ПОЛИКОМ СИСТЕМЗ»
Офис: г. Киев, ул. Автозаводская 18
Для переписки: 04214, г. Киев, а/я 30
Электронная почта: office@policom.com.ua
Сайт: policom.com.ua

Дата	Лист	Листов
16.07.16г	7	7

ПОЛИКОМ