

## Канал круглый



### ■ Применение

- Для приточной или вытяжной вентиляции различных помещений.
- Для формирования системы круглых вентиляционных каналов.

### ■ Конструкция

- Изготовлен из ПВХ белого цвета.
- Диаметры: 100, 125, 150 и 200 мм.
- Длина канала от 350 до 2500 мм.
- Соединяются между собой при помощи соединителей соответствующих диаметров.

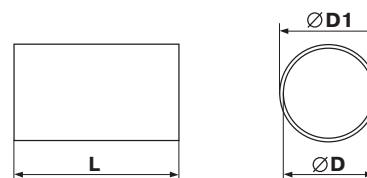

Код	Размеры, мм		
	D	D1	L
10035	100	103	350
20035	125	128	350
30035	150	153	350
40035	200	204	350
1005	100	103	500
2005	125	128	500
3005	150	153	500
4005	200	204	500
1010	100	103	1000
2010	125	128	1000
3010	150	153	1000
4010	200	204	1000
1015	100	103	1500
2015	125	128	1500
3015	150	153	1500
4015	200	204	1500
1020	100	103	2000
2020	125	128	2000

Модель	Размеры, мм		
	D	D1	L
3020	150	153	2000
4020	200	204	2000
1025	100	103	2500
2025	125	128	2500
3025	150	153	2500
4025	200	204	2500
10035/2	104	107	350
20035/2	129	132	350
1005/2	104	107	500
2005/2	129	132	500
1010/2	104	107	1000
2010/2	129	132	1000
1015/2	104	107	1500
2015/2	129	132	1500
1020/2	104	107	2000
2020/2	129	132	2000
1025/2	104	107	2500
2025/2	129	132	2500

## Канал круглый телескопический



### ■ Применение

- Для приточной или вытяжной вентиляции различных помещений.
- Для стенного монтажа.

### ■ Конструкция

- Изготовлен из ПВХ белого цвета.
- Телескопическая конструкция из двух частей.
- Диаметры: 100, 125, 150 мм.
- Длина канала меняется в диапазоне 300-500 или 500-1000 мм.

Код	Размеры, мм				
	D	D1	D2	D3	L
1805	100	103	104	107	300-500
2805	125	128	129	132	300-500
3805	150	153	154	157	300-500
1810	100	103	104	107	500-1000
2810	125	128	129	132	500-1000
3810	150	153	154	157	500-1000

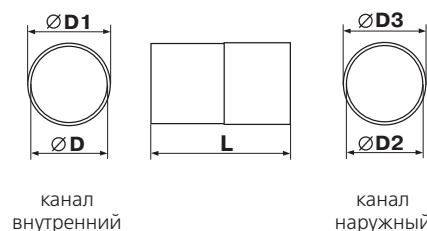

канал  
внутренний

канал  
наружный

### Соединитель круглых гибких каналов



#### ■ Применение

- Для приточной или вытяжной вентиляции различных помещений.
- Для соединения круглых гибких каналов.

#### ■ Конструкция

- Изготовлен из ПВХ белого цвета.
- Воздуховоды одеваются на соединитель и закрепляются хомутами.
- Присоединительные диаметры: 100, 125, 150, 200 мм.

Код	Размеры, мм		
	a	D	D1
1113	60	100	103
2123	60	125	128
3133	60	150	153
4143	60	200	204

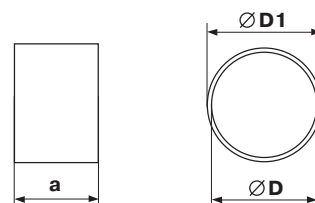

### Колено 90° для круглых каналов



#### ■ Применение

- Для приточной или вытяжной вентиляции различных помещений.
- Для соединения воздуховодов одного диаметра под углом 90°.

#### ■ Конструкция

- Изготовлено из пластика белого цвета.
- Присоединительные диаметры: 100, 125, 150 мм.

Код	Размеры, мм			
	D	D1	a	b
121	100	97	137	30
222	125	122	164	30
323	150	147	189	30

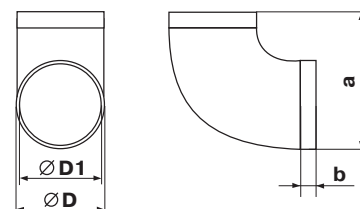

### Тройник для круглых каналов



#### ■ Применение

- Для формирования узлов ответвлений приточных или вытяжных вентиляционных систем бытовых, общественных и прочих зданий.
- Для соединения воздуховодов одного диаметра и объединения их в сложные системы вентиляции.

#### ■ Конструкция

- Изготовлен из пластика белого цвета.
- Тройник позволяет соединить 3 воздуховода одного диаметра под углом 90°.
- Присоединительные диаметры: 100, 125, 150 мм.

Код	Размеры, мм				
	D	D1	a	b	c
131	100	97	173	30	139
232	125	122	198	30	164
333	150	147	223	30	189

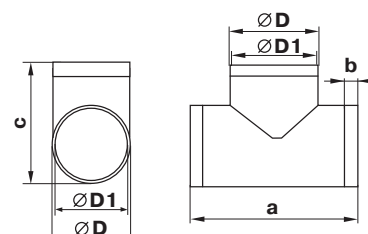

## Пластина настенная для круглых каналов



### ■ Применение

- Для приточной или вытяжной вентиляции различных помещений.
- Для подсоединения каналов к вентиляционным отверстиям (шахтам).
- Декорирование монтажных отверстий.

### ■ Конструкция

- Изготавливается из пластика белого цвета.
- Крепится к стене при помощи шурупов.
- Присоединительные диаметры: 100, 125, 150, 200 мм.

Код	Размеры, мм			
	D	h	a	b
15	103	3	150	134
25	128	3	170	154
35	151	3	204	188
45	204	3	250	230

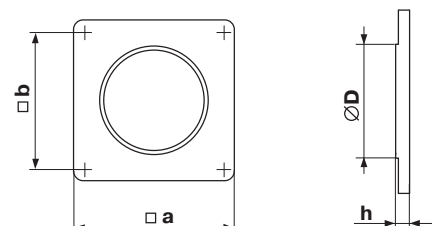

## Соединитель для круглых каналов



### ■ Применение

- Для приточной или вытяжной вентиляции различных помещений.
- Для соединения каналов одного диаметра.

### ■ Конструкция

- Изготавливается из пластика белого цвета.
- Прямое соединение с каналами. Оборудован специальным ограничителем для удобной стыковки.
- Присоединительные диаметры: 100, 125, 150, 200 мм.

Код	Размеры, мм		
	D	D1	a
111	100	96	62
212	125	123	62
313	150	148	62
414	200	197	62

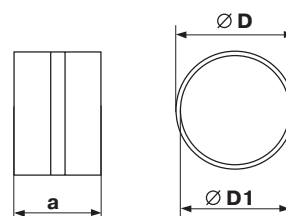

## Соединитель с обратным клапаном для круглых каналов



### ■ Применение

- Для приточной или вытяжной вентиляции различных помещений.
- Для соединения каналов одного диаметра.

### ■ Конструкция

- Изготавливается из пластика белого цвета.
- Оборудован гравитационным клапаном для предотвращения обратной тяги.
- Прямое соединение с каналами. Оборудован специальным ограничителем для удобной стыковки.
- Присоединительные диаметры: 100, 125, 150, 200 мм.

Код	Размеры, мм		
	D	D1	a
1111	100	96	62
2121	125	123	62
3131	150	148	62
4141	200	197	62

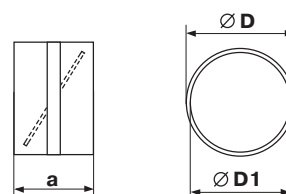

### Соединитель с обратным клапаном и настенной пластиной для круглых каналов



#### ■ Применение

- Для приточной или вытяжной вентиляции различных помещений.
- Для соединения каналов одного диаметра.
- Декорирование монтажных отверстий.

#### ■ Конструкция

- Изготавливается из пластика белого цвета.
- Оборудован настенной пластиной для декорирования монтажных отверстий.
- Оборудован гравитационным клапаном для предотвращения обратной тяги.
- Крепится к стене при помощи шурупов.
- Присоединительные диаметры: 100, 125, 150, 200 мм.

Код	Размеры, мм			
	a	b	c	D
1511	150	134	62	100
2521	170	154	62	125
3531	204	188	62	150
4541	250	230	62	200

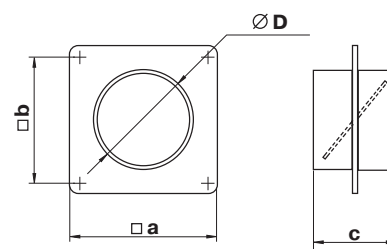

### Соединитель с пластиной для круглых каналов



#### ■ Применение

- Для приточной или вытяжной вентиляции различных помещений.
- Для соединения каналов одного диаметра.
- Декорирование монтажных отверстий.

#### ■ Конструкция

- Изготавливается из пластика белого цвета.
- Оборудован настенной пластиной для декорирования монтажных отверстий.
- Крепится к стене при помощи шурупов.
- Присоединительные диаметры: 100, 125, 150, 200 мм.

Код	Размеры, мм			
	a	b	c	D
151	150	134	62	100
252	170	154	62	125
353	204	188	62	150
454	250	230	62	200

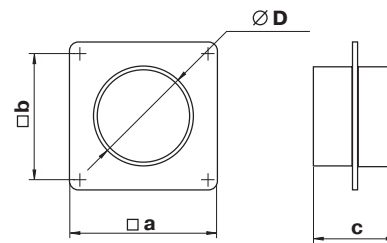

### Редуктор



#### ■ Применение

- Для приточной или вытяжной вентиляции различных помещений.
- Для соединения каналов разных диаметров.

#### ■ Конструкция

- Изготавливается из пластика белого цвета.
- Присоединительные диаметры: 80-100, 100-120, 100-125, 100-150, 125-150, 150-200 мм.

Код	Размеры, мм				
	a	D1	D2	D3	D4
110	60	103	100	76	80
211	60	129	125	96	100
311	96	154	150	98,5	100
312	60	154	150	121	125
413	71	204	200	146	150
611	60	124	120	98,5	99

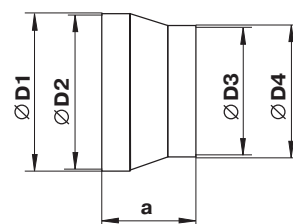

## Редуктор



### ■ Применение

- Для приточной или вытяжной вентиляции различных помещений.
- Для соединения каналов диаметром 120 и 125 мм.

### ■ Конструкция

- Изготавливается из пластика белого цвета.
- Присоединительные диаметры: 125-129 мм.

Код	Размеры, мм				
	a	D1	D2	D3	D4
216	42	129	125	115	119

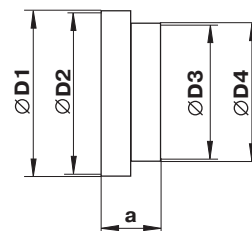

## Редуктор универсальный для круглых каналов



### ■ Применение

- Для приточной или вытяжной вентиляции различных помещений.
- Для соединения каналов разных диаметров.

### ■ Конструкция

- Изготавливается из пластика белого цвета.
- Присоединительные диаметры: 80-100-120-125-150 мм.
- Корпус подрезается для получения редуктора с необходимыми диаметрами.

Код	Размеры, мм	
	a	Ø
310	125	80-100-120-125-150

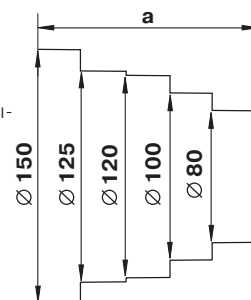

## Редуктор ассиметричный



### ■ Применение

- Для приточной или вытяжной вентиляции различных помещений.
- Для соединения круглых и плоских каналов.

### ■ Конструкция

- Изготавливается из пластика белого цвета.
- Присоединительные диаметры: 100, 120, 125, 130, 150 мм.

Код	Размеры, мм						
	a	D1	D2	D3	D4	D5	D6
2118	90	125	120	123	103	99	-
3128	96	151	148	152	132	129	125

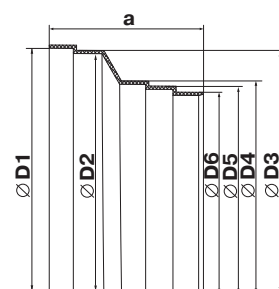
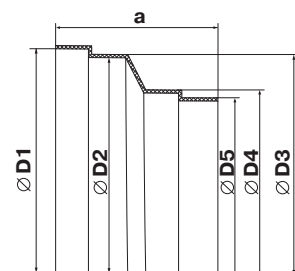



### Соединитель круглых и плоских каналов



#### ■ Применение

- Для приточной или вытяжной вентиляции различных помещений.
- Для соединения круглых и плоских каналов.

#### ■ Конструкция

- Изготавливается из пластика белого цвета.
- Прямое соединение с круглыми и плоскими каналами.
- Присоединительные каналы: 100-55x110, 100-60x122, 125-60x204 мм.

Код	Размеры, мм						
	a	a1	b	b1	D1	D2	L
511	113	110	59	55	103	100	137
711	124	122	64	60	103	100	137
812	208	204	64	60	128	125	140

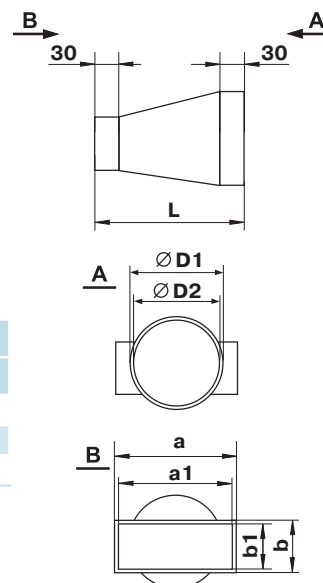

### Соединитель для круглых гибких каналов



#### ■ Применение

- Для приточной или вытяжной вентиляции различных помещений.
- Для соединения гибких воздуховодов с элементами пластиковых систем.

#### ■ Конструкция

- Изготавливается из пластика белого цвета.
- Соединение с гибкими воздуховодами без использования хомутов.
- С одной стороны накручивается гибкий спиральный воздуховод, с другой стороны одевается на фланец Ø 100 мм.
- Резьба левая или правая (П). Соединители с правой резьбой применяются для соединения с воздуховодами серии Поливент.

Код	Размеры, мм				
	A	B	C	D	E
1214	90	30	60	100	110
1214П	90	30	60	100	110

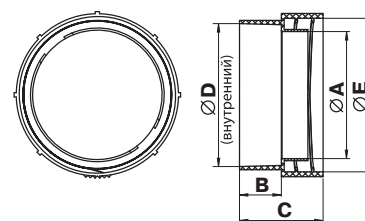

### Соединитель для круглых гибких каналов



#### ■ Применение

- Для приточной или вытяжной вентиляции различных помещений.
- Для соединения гибких воздуховодов с элементами пластиковых систем.

#### ■ Конструкция

- Изготавливается из пластика белого цвета.
- Соединение с гибкими воздуховодами без использования хомутов.
- С одной стороны накручивается гибкий спиральный воздуховод, с другой вставляется в трубу Ø 100 мм.
- Резьба левая или правая (П). Соединители с правой резьбой применяются для соединения с воздуховодами серии Поливент.

Код	Размеры, мм				
	A	B	C	D	E
1215	90	30	60	100	110
1215П	90	30	60	100	110

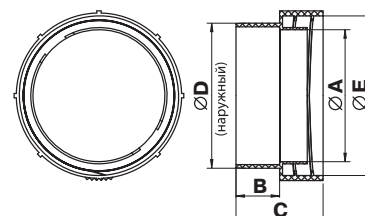

## Держатель круглых каналов



### ■ Применение

- Для приточной или вытяжной вентиляции различных помещений.
- Для монтажа круглых каналов к стене, потолку и другой плоской поверхности.

### ■ Конструкция

- Изготавливается из пластика белого цвета.
- Крепление к плоской поверхности при помощи шурупов.
- Специальные защёлки обеспечивают надёжную фиксацию канала, с держателем.
- Присоединительные диаметры: 100, 125, 150, 200 мм.

Код	Размеры, мм		
	a	b	D
16	113	20	103
26	138	20	128
36	163	20	153
46	213	20	203

