

*emotion of sauna.*



## EmoTouch II



EmoTouch II GF



EmoTouch II AF



EmoTouch II PB

**RU** Руководство по эксплуатации

**Made in Germany**



A956

**IPX4**

DruckNr. 29344220ru/ - 08.11

# Русский

## Содержание

Общие замечания для пользования сауной.....	4
Общие меры предосторожности.....	5
Управление.....	6
Ввод в эксплуатацию.....	7
с финской печью.....	7
Включение системы сауны.....	8
Выключение системы сауны.....	8
Изменение температуры в режиме сауны.....	8
Изменение фигуры на изображении при достижении заданной температуры.....	8
Запрос заданной, фактической температуры и оставшегося времени нагрева.....	9
и, пока включены "песочные часы", оставшееся время приема сауны отображается желтым шрифтом.....	9
Замер реальной температуры в кабине.....	9
с паровой печью.....	10
Финский режим.....	11
Выключение системы сауны.....	11
Изменение температуры в режиме сауны.....	11
Изменение фигуры на изображении при достижении заданной температуры.....	11
Запрос заданной, фактической температуры и оставшегося времени нагрева....	12
и, пока включены "песочные часы", оставшееся время приема сауны отображается желтым шрифтом.....	12
Замер реальной температуры в кабине.....	12
Влажный режим.....	13
Выключение системы сауны.....	13
Переход на финский режим.....	14
Изменение интенсивности влажности.....	14
Запрос заданной, фактической температуры и оставшегося времени нагрева....	15
и, пока включены "песочные часы", оставшееся время приема сауны отображается желтым шрифтом.....	15
Замер реальной температуры в кабине.....	15
Изменение настройки температуры и предварительно выбранного времени.....	16
Время приема сауны.....	18
Активация времени приема сауны (песочные часы).....	18
Изменение настроек.....	18
Данная функция заменяет обычные песочные часы в кабине.....	18
Мелодия.....	18
Настройка времени приема сауны.....	18

Режим цветного света .....	19
Настройка текущего времени .....	21
Регулирование освещения кабины .....	21
Профили .....	21
Дополнительные возможности настройки .....	22
Функция >Недельный таймер< не имеет предварительных настроек .....	22
Энергосберегающий режим .....	22
Ограничение времени нагрева .....	22
Информация .....	23
Звуковой модуль .....	23
Дополнительные возможности настройки с помощью недельного таймера .....	23
Громкость .....	23
Энергосберегающий режим .....	24
Активация недельного таймера .....	24
Недельная программа .....	25
Информация .....	25
Звуковой модуль .....	25
Громкость .....	26
Меню "Справка" .....	27
Индикация ошибок .....	29
Сервисный интервал .....	30
Выключатель прибора (Switch-off) .....	30
Схема подключения .....	31
Опционально подключаемое оборудование: .....	32
Технические характеристики .....	33
Адрес сервисного центра: .....	34
Гарантия .....	34
Порядок возврата товара (RMA) - указания для любой обратной доставки! .....	35

## Общие замечания для пользования сауной

Уважаемый покупатель,

Вы приобрели высококачественный электронный прибор для сауны, который разработан и изготовлен согласно последним нормам по качеству товара.

Обращайте внимание на то, что для благоприятного типичного климата в кабине Вашей сауны должно быть гарантировано оптимальное взаимодействие кабины сауны, нагревательного прибора сауны и прибора управления сауны.

С помощью этого высококачественного прибора управления Вы обслуживаете Вашу сауну и благодаря разнообразным индивидуальным возможностям программирования получаете возможность для быстрого регулирования параметров работы сауны, при которых Вы будете себя чувствовать наиболее вольготно и приятно.

Пребывание в сауне субъективно, поэтому требуется соизмерять со своим пребыванием и с пребыванием членов семьи в сауне, чтобы найти индивидуальные установки климата.

Со стороны изготовителя для финского режима работы сауны установлена температура 95 °С. Для влажного режима работы установлены температура 60 °С и 60% влажность.

В указаниях по обслуживанию указано, как Вы можете предварительно выбрать «климат» в Вашей кабине. Хорошо ознакомьтесь с этими указаниями, чтобы быстро и надежно Вы могли запрограммировать.

При пользовании сауной обратите внимание на то, что в кабине могут быть различные температуры. Наиболее высокая температура в кабине у потолка, в то время как у пола наблюдаются температурные перепады. Обратная картина наблюдается при относительной влажности. Тогда у потолка более низкая

температура, а у пола наиболее высокая.

В целях предосторожности температурный датчик с предохранением от перегрева установлен над печью на потолке кабины, так как там обычно наиболее высокая температура.

Этим самым от температурного датчика прибора управления к индикаторному термометру в кабине поступают постоянно данные о колебаниях температуры.

Так, например, при выборе температуры 100 °С на индикаторном термометре можно наблюдать величину температуры от 85 °С до 90 °С. Это соответствует обычным климатическим величинам в кабине.

Постоянно обращайтесь внимание на гигиену и кладите полотенце вниз, чтобы капли пота не попадали на доски.

Чтобы защитить Вашу кабину от возможных повреждений во время влажного режима работы сауны, рекомендуем после каждого влажного режима прогревать или просушивать кабину.

В плохо проветриваемом помещении для отвода влажного воздуха дополнительно можно использовать вентилятор.

Чтобы избежать сквозняков в кабине, не следует включать вентилятор во время пребывания в сауне. Вентилятор можно использовать, если это рекомендовано изготовителем кабины.



**Из-за опасности пожара следите за тем, чтобы перед началом процесса нагрева на печи сауны не было никаких предметов.**

## **Общие меры предосторожности**

- Этот прибор не предназначен для использования людьми (включая детей) с ограниченными физическими и/или психическими способностями. А также с ограниченными способностями к восприятию. Также прибором не следует пользоваться людям не обладающим необходимым опытом и знаниями. Исключения допускаются в тех случаях, когда работа с прибором производится под наблюдением ответственного за безопасность, или дачи им чётких указаний по обслуживанию прибора.
- За детьми необходим постоянный присмотр, чтобы они не играли с прибором.
-  **Внимание – опасно для жизни:** Не проводите самостоятельно ремонт или монтаж прибора. Корпус прибора должен снять только специалист.
- При монтаже и ремонтных работах прибор необходимо отключить от сети, т. е. отключить предохранители и главный выключатель.



### **Внимание!**

**Уважаемый клиент,**



**Согласно действующим правилам электроподключение печи и управления сауны допускается только специалистом авторизованной электротехнической фирмы. Обращаем Ваше внимание на то, что в гарантийном случае требуется предъявление копии счета исполнителя (электротехнической фирмы).**

## Управление

Управление вашим электронным прибором управления с сенсорным экраном и интуитивным пользовательским интерфейсом для обычной и влажной сауны осуществляется нажатием на символы или кнопки, которые отображаются на дисплее.

Соответствующая функция включается посредством непродолжительного касания фрагмента дисплея.

При длительном касании соответствующего фрагмента дисплея в течение более 3 секунд прибор переходит в соответствующий режим настройки.

Настраиваемое значение становится зеленым, либо отображается в зеленой рамке. Касанием полей  / , либо соответствующих кнопок настройка изменяется. Измененная настройка при этом становится красной или отображается в красной рамке. В конце нажмите на поле , чтобы сохранить новую настройку. Индикация либо рамка новой настройки меняется с красной на зеленую.

Если в течение 15 секунд вы не выполняете никакой настройки, прибор автоматически возвращается в исходное состояние.

### Отображение термометра



В течение фазы нагрева термометр непрерывно заполняется.



По достижении заданной температуры термометр отображается заполненным

## Ввод в эксплуатацию



### с финской печью

Дисплей выглядит следующим образом и имеет следующие возможности переключения:

Включение /  
выключение  
освещения

более 3 с

Настройка  
диммера

Датчик температуры  
лавки

(отображается  
только в случае,  
если установлен  
опциональный датчик  
температуры лавки)

Включение/выключение  
цветного света

более 3 с

Настройка режима  
цветного света

отображается только при  
наличии опционально  
встроенного модуля  
цветного света (арт. 94.2761  
или 94.4286)

Активация  
времени приема  
сауны

более 3 с

Возможность  
настройки времени  
приема сауны и  
мелодии

Появляется только  
после активации  
времени  
"песочных часов"



Включение /  
выключение  
системы сауны

более 3 сек.

Выбор  
заданного  
профиля

Профили 1-8  
более 3 с

Изменение

- настройки  
температуры  
- предварительно  
выбранного  
времени

более 3 с

Изменение  
текущего  
времени

более 3 с

Изменение

- энергосберегающего  
режима  
- ограничения времени  
нагрева  
- информации

## Включение системы сауны



Сауна включается удерживанием кнопки  в течение более 3 секунд.

Печь сауны начинает греть, лампа сауны включена.

На дисплее

- печь показывает, что работает (красно-коричневый цвет камней)
- светильник сауны горит

После прогрева кабины до желаемой температуры на скамье появится символ человека.

Теперь у вас есть следующие дополнительные возможности настройки.

Изменение изображения на мужскую фигуру



Запрос фактической температуры в кабине и оставшегося времени работы

Активация песочных часов

Изменение функций "Песочные часы" более 3 с

Теперь на дисплее вы можете выполнять следующие настройки либо запросы:

## Выключение системы сауны



Печь сауны выключается кратковременным нажатием кнопки .





Светильник сауны не выключается. Если его также необходимо выключить, кратковременно нажмите символ светильника на дисплее.

## Изменение температуры в режиме сауны

Нажмите на символ печи.

Эту настройку можно выполнять как при включенной, так и при выключенной печи сауны.



 /  30 - 110° C 

## Изменение фигуры на изображении при достижении заданной температуры

При касании изображения человека на дисплее фигура меняется с женской на мужскую и наоборот.



## Запрос заданной, фактической температуры и оставшегося времени нагрева

После касания кнопки



прибл. на 15 секунд отображается



заданная температура (только при работе без опционального датчика над скамьей)

фактическая температура

и оставшееся время нагрева



**5:45**

и, пока включены "песочные часы", оставшееся время приема сауны отображается желтым шрифтом



**0:03**

эксплуатации.

## Замер реальной температуры в кабине

После касания кнопки



более 3 секунд, примерно 15 секунд отображается

температура с датчика печи



**95°C**

и температура с датчика скамьи (только после монтажа опционального датчика на скамье)



**85°C**



Дополнительные возможности для настроек приводятся на следующих страницах настоящего руководства по



## с паровой печью

Дисплей выглядит следующим образом и имеет следующие возможности переключения:

Включение /  
выключение  
освещения

более 3 с

Настройка  
диммера

Включение/выключение  
цветного света

более 3 с  
Настройка режима  
цветного света

отображается только при  
опционально встроенном  
модуле цветного света (арт.  
№ 94.2761 или 94.4286)

Активация  
времени приема  
сауны

более 3 с  
Возможность  
настройки времени  
приема сауны и  
мелодии

Появляется только  
после активации  
времени  
"песочных часов"



Включение/  
выключение  
системы  
сауны

Выбор  
профилей  
1-8

более 3 с

Активация /  
деактивация  
испарителя

более 3 с

Изменение  
интенсив-  
ности  
влажности

Изменение  
- настройки  
температуры

- редваритель-  
но выбран-  
ного времени

Изменение  
текущего  
времени

более 3 с

Изменение  
- энергосбере-  
гающего режима  
- ограничения  
времени нагрева  
- информации

## Финский режим



Испаритель выключен.



Сауна включается удерживанием кнопки  в течение более 3 секунд.

Печь сауны начинает греть, лампа сауны включена.

На дисплее

- печь показывает, что работает (красно-коричневый цвет камней)
- светильник сауны горит
- дополнительно появляется символ .

После прогрева кабины до желаемой температуры на скамье появится символ человека.

Теперь у вас есть следующие дополнительные возможности настройки.

Изменение изображения на мужскую фигуру



Запрос фактической температуры в кабине и оставшегося времени работы

Активация песочных часов

Изменение функций "Песочные часы" более 3 с

Теперь на дисплее вы можете выполнять следующие настройки либо запросы:

## Выключение системы сауны



Печь сауны выключается кратковременным нажатием кнопки .







Светильник сауны не выключается. Если его также необходимо выключить, кратковременно нажмите символ светильника  на дисплее.

## Изменение температуры в режиме сауны

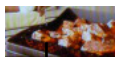
Нажмите на символ печи.

Эту настройку можно выполнять как при включенной, так и при выключенной печи сауны.



 /  30 - 110° C 

## Изменение фигуры на изображении при достижении заданной температуры

При касании изображения человека на дисплее фигура меняется с женской на мужскую и наоборот.

## Запрос заданной, фактической температуры и оставшегося времени нагрева

После касания кнопки



прибл. на 15 секунд отображается



заданная температура (только при работе без опционального датчика над скамьей)

фактическая температура

и оставшееся время нагрева



**5:45**

и, пока включены "песочные часы", оставшееся время приема сауны отображается желтым шрифтом



**0:03**

эксплуатации.

## Замер реальной температуры в кабине

После касания кнопки



более 3 секунд, примерно 15 секунд отображается

температура с датчика печи



**95°C**

и температура с датчика скамьи (только после монтажа опционального датчика на скамье)



**85°C**





Дополнительные возможности для настроек приводятся на следующих страницах настоящего руководства по

## Влажный режим

Переключите прибор во влажный режим, нажав на чашу испарителя на дисплее.

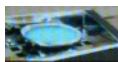
Теперь чаша испарителя отображается с содержимым.



Сауна включается удерживанием кнопки  в течение более 3 секунд.

Печь сауны и испаритель начинают греть, лампа сауны включена.

На дисплее

- печь показывает, что работает (красно-коричневый цвет камней)
- испаритель показывает, что работает (пар поднимается)
- светильник сауны горит
- дополнительно появляется символ .

После прогрева кабины до желаемой температуры на скамье появится символ человека.

Теперь у вас есть следующие дополнительные возможности настройки.

Изменение изображения на мужскую фигуру



Запрос фактической температуры и интенсивности влажности в кабине, а также оставшегося времени нагрева

Активация песочных часов

Изменение функций "Песочные часы" более 3 с

## Выключение системы сауны

Выключите испаритель кратковременным касанием кнопки .

Начинается период подтапливания. То есть кабина нагревается в целях сушки в течение настроенного времени (заводская настройка: 20 мин) до температуры подтапливания (заводская настройка: 95° C).

На дисплее это отображается мигающим символом времени подтапливания и мигающей индикацией оставшегося времени подтапливания.

По истечении времени подтапливания печь сауны также отключается.

Если вы хотите завершить подтапливание преждевременно, повторно нажмите кнопку .



Светильник сауны не выключается. Если его также необходимо выключить, кратко нажмите символ светильника  на дисплее.

## Переход на финский режим

Выключить испаритель вы можете кратковременным касанием чаши испарителя на дисплее. После этого на оставшееся время приема сауны прибор переходит в финский режим и регулируется по последней настроенной температуре.

## Изменение интенсивности влажности

Если в вашей сауне установлен и активирован датчик влажности, прибор регулируется по относительной влажности воздуха в кабине. По причинам безопасности интенсивность влажности при этом ограничена в зависимости от температуры.

Запрограммированные  
максимальные значения согласно  
EN 60335-2-53:2003

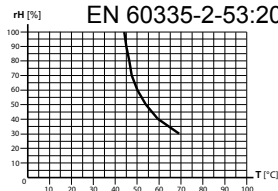

Если датчик влажности деактивирован или вообще не установлен, то настроенное значение является временным интервалом (напр., 80 = 80% от продолжительности включения = испаритель 4 минуты вкл - 1 минуту выкл)

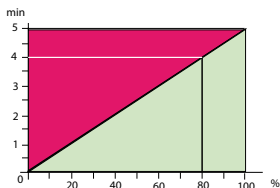

Чтобы изменить значение, удерживайте чашу испарителя на дисплее нажатой более 3 секунд.

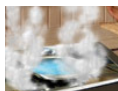

■ / + 0 - 100 % ✓

Эту настройку можно выполнять как при включенном, так и при выключенном испарителе.

## Запрос заданной, фактической температуры и оставшегося времени нагрева

После касания кнопки



прибл. на 15 секунд отображается



заданная температура

фактическая температура

интенсивность влажности



**51%**

и оставшееся время нагрева



**5:45** от настроенного значения

и, пока включены "песочные часы", оставшееся время приема сауны отображается желтым шрифтом



**0:03**

эксплуатации.

## Замер реальной температуры в кабине

После касания кнопки



более 3 секунд, примерно 15 секунд отображается

температура с датчика печи



**95°C**

и температура с датчика скамьи (только после монтажа опционального датчика на скамье)



**85°C**



Дополнительные возможности для настроек приводятся на следующих страницах настоящего руководства по

## Изменение настройки температуры и предварительно выбранного времени



### Настройка температуры



Во влажном режиме максимальная температура ограничена до 70° С.



— / + 30 - 70 / 110° С

Настроенное значение можно поменять позднее, даже во время эксплуатации.

### Выбор времени

Этим параметром вы можете настроить запуск вашей системы сауны в течение 24 часов.



**Для этого всегда убеждайтесь, что перед началом нагрева на нагревательном приборе нет никаких предметов. Опасность пожара!**



— / + 00:00 - 23.50 ч  с шагом 10 минут.

Примерно через 15 секунды прибор переходит в режим ожидания. Активированное предварительно выбранное время можно определить по мигающему зеленому цвету времени включения. По достижении времени включения прибор автоматически включается.

Учитывайте, что кабина нагревается примерно 40 - 50 минут до создания приятного климата. Если вы намереваетесь пользоваться сауной, к примеру, в 18:00, установите время в 17:10.

Если вы хотите деактивировать предварительно заданное время, прил.в течение 3 секунд удерживайте кнопку , пока не погаснет мигающее время включения зеленого цвета.



## Недельная программа

Данный пункт меню доступен только в случае, если устройство готово к функции "Недельный таймер" и активирован недельный таймер.

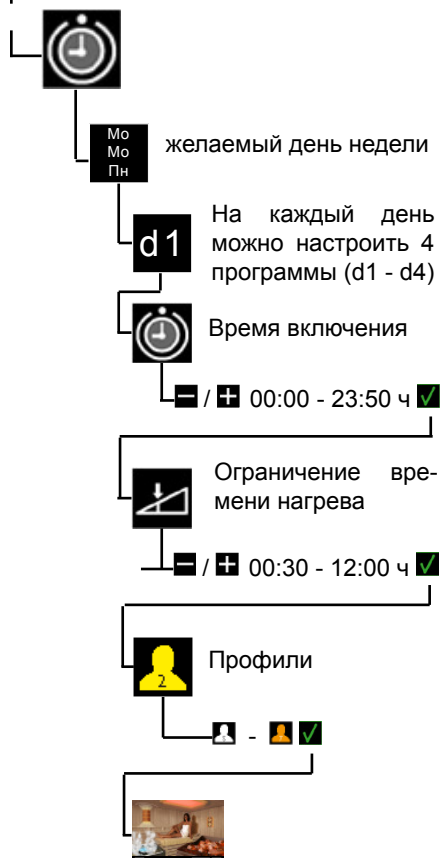

 Если в качестве предварительно заданного времени выбрано "--:--", то соответствующая программа неактивна.

**Указание:** в 8 различных профилях сохранены соответственно температура, яркость и другие настройки кабины. В отдельных программах недельного таймера автоматически используются настройки выбранного профиля.

**Указание:** за 10 минут до начала программы на дисплее, мигая, рядом с временем дня попеременно отображается предварительно заданное время. В течение этого времени и фазы автоматического нагрева изменить время дня нельзя. Чтобы в это время произвести включение вручную, необходимо сначала нажатием клавиши **1** в течение более 3 секунд деактивировать предварительно заданное время.

**УКАЗАНИЕ:** система управления при программировании следит за тем, чтобы настроенные программы не пересекались. Между двумя программами автоматически выдерживается пауза минимум 10 минут, кроме программы максимального времени нагрева в 12 ч, в этом случае пауза в нагреве составляет 6 ч.

## Время приема сауны



Данная функция заменяет обычные песочные часы в кабине.

### Активация времени приема сауны (песочные часы)

Прикоснитесь к символу песочных часов на дисплее.



Песочные часы наполняются в верхней части и начинается отсчет заданного времени.



По истечении заданного времени раздается выбранная мелодия.



### Изменение настроек



После нажатия кнопки "Песочные часы" более 3 с появляются следующие возможности настройки:





Мелодия



Настройка времени приема сауны





## Мелодия

Вызывается:

- нажатием на песочные часы на дисплее более 3 с
- нажатием кнопки после выбора времени приема сауны 
  - выбором в меню "Инструмент" 
  - выбором в меню "Справка" 





С касанием той или иной кнопки раздается соответствующая мелодия.

- 1 Мелодия 1 
- 2 Мелодия 2 
- 3 Мелодия 3 
- 4 Мелодия 4 

## Настройка времени приема сауны



Вызывается:

- нажатием на песочные часы на дисплее более 3 с
- нажатием кнопки после выбора времени приема сауны 

- выбором в меню "Инструмент" 
- выбором в меню "Справка" 





По истечении заданного времени раздается мелодия.



















 /  0 - 20 мин 

## Режим цветного света

можно выбрать только при опционально встроенном модуле цветного света (арт. № 94.2761 или 94.4286)



Вызывается:

- длительным касанием (более 3 с) символа цветного света на дисплее.
- выбором в меню инструмент .
- выбором в меню "Справка" .









		для модуля цветного света 94.2761		для модуля цветного света 94.4286
		все цвета одновременно		Смена цвета красный - желтый - зеленый - синий Время цвета 1 мин
		непрерывный свет желто-зелено-синего цвета		Смена цвета красный - желтый - зеленый - синий Время цвета 2 мин
		непрерывный свет красно-зелено-синего цвета		Смена цвета красный - желтый - зеленый - синий Время цвета 5 мин
		Смена цвета красный - желтый - зеленый - синий Время цвета можно настроить в  .		Смена цвета красный - желтый - зеленый - синий Время цвета можно настроить в  .
		 /  1 - 10 мин 		 /  1 - 10 мин 
		непрерывный свет красного цвета		непрерывный свет красного цвета
		непрерывный свет желтого цвета		непрерывный свет желтого цвета
		непрерывный свет зеленого цвета		непрерывный свет зеленого цвета
		непрерывный свет синего цвета		непрерывный свет синего цвета

С опционально монтируемым модулем управления системой цветного освещения для EtoLux (арт. № 94.4834).

Вызывается:

- длительным касанием (более 3 сек) символа цветного света на дисплее.
- выбором в меню "Инструмент" .
- выбором в меню "Справка" .



	постоянный свет белого цвета
	постоянный свет желтого цвета
	постоянный свет красного цвета
	постоянный свет зеленого цвета
	постоянный свет синего цвета
	Смена цвета красный - желтый - зеленый - синий Длительность свечения отдельно цвета 1 мин.
	Смена цвета красный - желтый - зеленый - синий Длительность свечения отдельно цвета 4 мин.
	Непрерывная смена цвета
	Восход солнца

## Настройка текущего времени

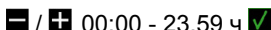
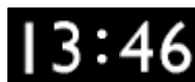

Вызывается:

- длительным касанием (более 3 сек) символа времени на дисплее.
- выбором в меню "Справка" .



## Регулирование освещения кабины

Вызывается:

- длительным касанием (более 3 сек) символа светильника сауны на дисплее.
- выбором в меню "Инструмент" .
- выбором в меню "Справка" .

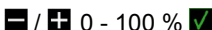

## Профили



Профили представляют собой сценарии с заданными значениями, вызываемые по мере необходимости.

Пользователю доступны 8 отдельных настраиваемых профилей.

		Стандартный профиль
		Профиль 1
		Профиль 2
		Профиль 3
		Профиль 4
		Профиль 5
		Профиль 6
		Профиль 7

Порядок работ по настройке профиля под личные предпочтения:

- Нажмите кнопку "Профиль".
- Выберите один из 8 профилей - после прикосновения к нему он подсветится красной рамкой. Подтвердите свой выбор, прикоснувшись к зеленой галочке. Рамка вокруг символа меняется с красной на зеленую.
- Выбранный символ отображается на дисплее.
- Выполните настройки всех требуемых параметров профиля. Все имеющиеся параметры доступны для регулировки.

При смене профиля устройство автоматически запоминает все активные на данный момент настройки и значения.

При обратном переключении на данный профиль эти настройки и значения будут снова активны.

## Дополнительные возможности настройки



Кратковременным нажатием кнопки  вы попадаете к дополнительным возможностям настроек. Индикация на дисплее может быть различной:

**Функция >Недельный таймер< не имеет предварительных настроек.**

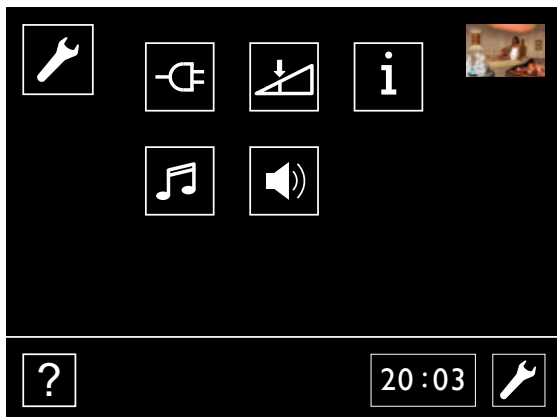



### Энергосберегающий режим

По истечении данного времени устройство переключается в энергосберегающий режим. Индикатор гаснет. При прикосновении к панели тактильного управления энергосберегающий режим отключается.

При настройке на 00:00 ч энергосберегающий режим деактивируется.





 /  0:00 - 0:10 ч 



### Ограничение времени нагрева

После истечения этого времени система сауны автоматически отключается.



Вызывается:



- выбором в меню "Инструмент" .
- выбором в меню "Справка" .



 /  00:30 - 6:00 ч 

Следующие настройки возможны только на коммерческих предприятиях.

 /  00:30 - 12:00 ч 

 /  00:30 - 24:00 - :-- ч 

-- = без ограничения времени нагрева

## Информация

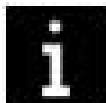

Отображаемые цифровые коды используются только для сервиса.

Здесь настройки отсутствуют.

## Звуковой модуль

Если к вашей системе управления сауной подключен опциональный звуковой модуль (арт. №: 94.4833), вы можете включить или выключить его в этом пункте меню.

Вызывается:

- выбором в меню "Инструмент"
- выбором в меню "Справка"



## Громкость

Здесь вы можете настроить громкость сигналов, издаваемых звуковым модулем.

Вызывается:

- выбором в меню "Инструмент"
- выбором в меню "Справка"



## Дополнительные возможности настройки с помощью недельного таймера

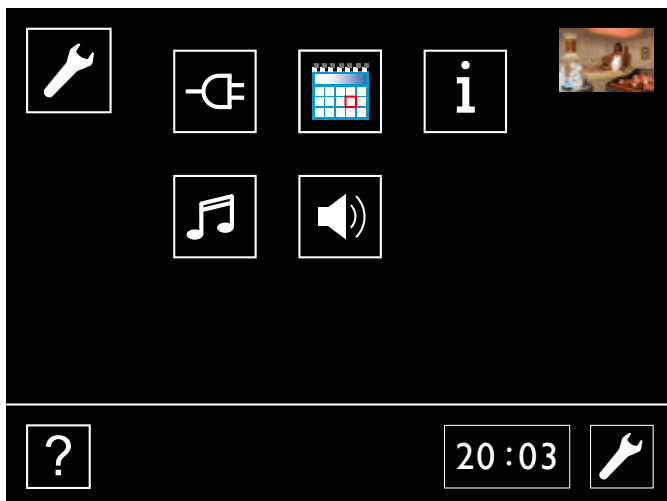

## Энергосберегающий режим

По истечении данного времени устройство переключается в энергосберегающий режим. Индикатор гаснет. При прикосновении к сенсорной панели энергосберегающий режим отключается.

При настройке на 00:00 ч энергосберегающий режим деактивируется.



[-] / [+] 00:00 - 00:10 ч [✓]

## Активация недельного таймера

В меню недельного таймера вы можете запрограммировать до 4 значений предварительно заданного времени на каждый день недели.

Время нагрева для каждого значения предварительно заданного времени может составлять от 30 минут до 12 часов. Через 12 часов на 6 часов автоматически включится пауза в нагреве.

В любое время можно включить сауну вручную. Автоматика недельного таймера на это время отключается. Если система отключается устройством ограничения нагрева (6 ч) или пользователем, то недельный таймер снова включается.

При первом вводе в эксплуатацию или после длительного отключения от сети (время сбрасывается) недельный таймер деактивирован.

Вызывается:

- выбором в меню инструмент
- выбором в меню "Справка"



Сначала необходимо настроить текущий день недели.



Значения:



Понедельник



Вторник



Среда



Четверг



Пятница



Суббота



Воскресенье





Недельный таймер деактивирован

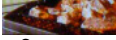

## Недельная программа

Вызывается:

- касанием изображения печи на дисплее длительность более 3 секунд 
- выбором в меню "Справка" .



Mo  
Mo  
Пн

желаемый день недели

d1

На каждый день  
можно настроить 4  
программы (d1 - d4)



Время включения

- / + 00:00 - 23:50 ч 



Ограничение времени на-  
грева

- / + 00:30 - 12:00 ч 



Профили



**Указание:** в 8 различных профилях сохранены соответственно температура, яркость и другие настройки кабины. В отдельных программах недельного таймера автоматически используются настройки выбранного профиля.

**Указание:** за 10 минут до начала программы на дисплее, мигая, рядом с временем дня попеременно отображается

предварительно заданное время. В течение этого времени и фазы автоматического нагрева изменить время дня нельзя. Чтобы в это время произвести включение вручную, необходимо сначала нажатием клавиши  в течение более 3 секунд деактивировать предварительно заданное время.

**УКАЗАНИЕ:** система управления при программировании следит за тем, чтобы настроенные программы не пересекались. Между двумя программами автоматически выдерживается пауза минимум 10 минут, кроме программы максимального времени нагрева в 12 ч, в этом случае пауза в нагреве составляет 6 ч.

## Информация

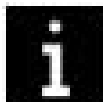



Отображаемые цифровые коды используются только для сервиса.

Здесь настройки отсутствуют.

## Звуковой модуль

Если к вашей системе управления сауной подключен опциональный звуковой модуль (арт. №: 94.4833), вы можете включить или выключить его в этом пункте меню.

Вызывается:



- выбором в меню "Инструмент" 
- выбором в меню "Справка" .



## Громкость

Здесь вы можете настроить громкость сигналов, издаваемых звуковым модулем.

Вызывается:

- выбором в меню "Инструмент" .
- выбором в меню "Справка" .

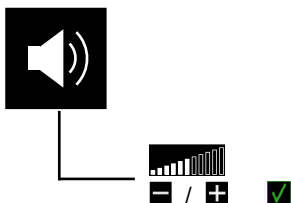



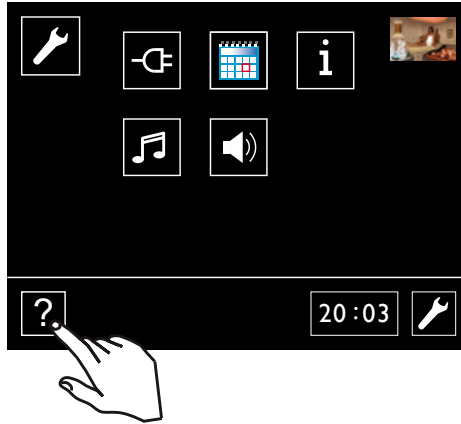

## Меню "Справка"

К меню "Дополнительные возможности настройки" вы перейдете, нажав кнопку  в меню "Справка".



Выберите сначала нужный язык.



Здесь отображаются все соответствующие параметры, доступные для изменения, и дается краткое описание их функций. В зависимости от оснащения прибора некоторые параметры отсутствуют и поэтому не отображаются. С прикосновением к соответствующему символу вы попадаете прямо в требуемую настройку. При помощи  и  выбираются требуемые страницы меню.

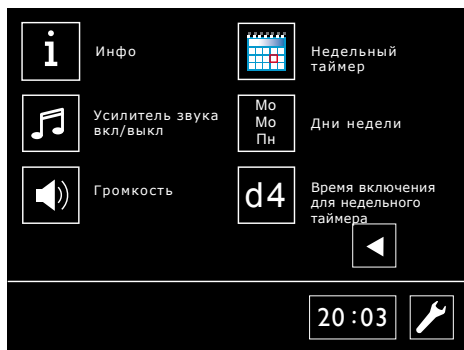
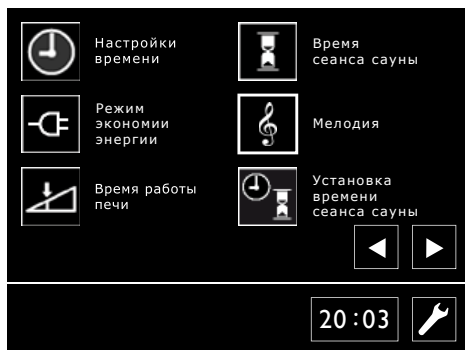
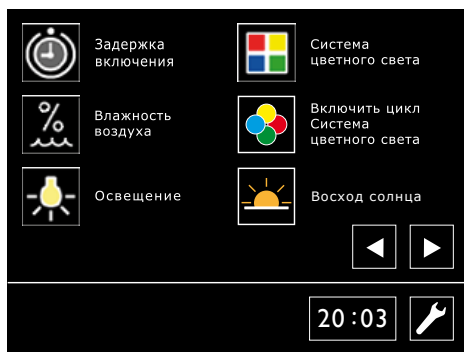
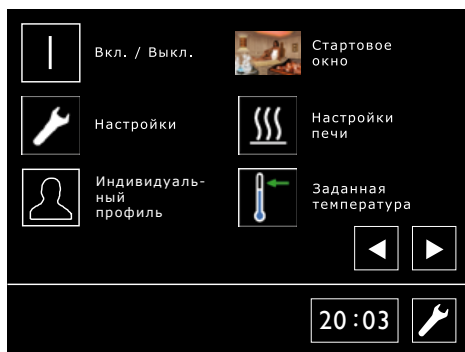

## Индикация ошибок

Чтобы при возможном возникновении ошибок сразу же предоставить вам диагностику, на дисплее по коду ошибки можно определить следующие ошибки.

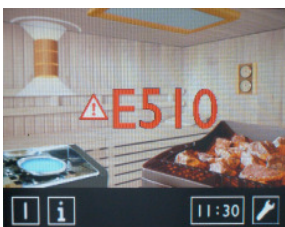

Код ошибки	Ошибка	Устранение
E 100	Размыкание датчика температуры	Проверьте провода либо датчики
E 101	Короткое замыкание датчика температуры	Мощность соответствующего датчика при комнатной температуре 20° составляет прил. При необходимости замените датчик
E 103	Размыкание датчика над скамьей	Свяжитесь с поставщиком. Проверьте провода, при необх.заменить датчик.
E 104	Короткое замыкание датчика над скамьей	Чтобы, несмотря на это, можно было продолжать пользоваться сауной, вы можете деактивировать датчик влажности.  Для этого нажмите по очереди на следующие кнопки:
E 111	Размыкание или короткое замыкание датчика	Проверьте провода либо предохранитель температуры. Предохранитель температуры = 142°C Долейте воду
E 211	Размыкание предохранителя от перегрева	Для квитирования сообщения о недостатке воды после его возникновения сначала долейте воды в испаритель.
E 510	Недостаток воды - время доливания	Обратите внимание, что части прибора могут быть горячими, и при доливании может образоваться сильный пар. <b>!!!Опасность ошпаривания!!!</b>
E 511	Недостаток воды - превышение времени доливания	Удерживая символ  прил.в течение 3 секунд, снова введите систему в эксплуатацию.

## Сервисный интервал

По истечении заданных сервисным специалистом рабочих часов при включении установки на дисплее примерно на 15 секунд загорается красным шрифтом слово "Сервис".

В этом случае установка должна быть проверена сервисной службой.

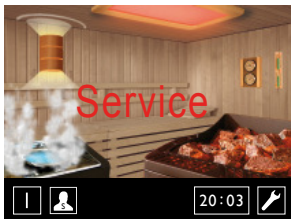

## Выключатель прибора (Switch-off)

С верхней стороны прибора переключения мощности вы найдете выключатель прибора. С его помощью в случае сбоя можно отключить электронику от сети.

В случае сбоя нажмите выключатель прибора с левой стороны кулисного переключателя до первой точки фиксации (положение переключателя 0). Теперь прибор полностью выключен.

Чтобы при выключенном приборе включить свет в кабине, нажмите на кулисный переключатель с левой стороны до второй точки фиксации (положение переключения II).

Чтобы снова привести прибор в состояние готовности к эксплуатации, верните переключатель в исходное положение (положение переключения I).

### Выключатель прибора

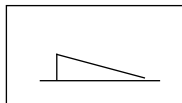

= Прибор  
включен

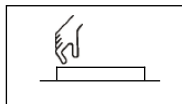

= Прибор  
выключен

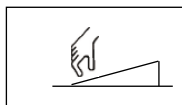

= Свет  
включен

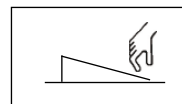

# Схема подключения



## ВНИМАНИЕ

При подключении испарителя выход „W“ нагревательного прибора для сауны переключается на клемму „Wb“ к испарителю.

В таком случае нагревательный прибор для сауны работает только на 2/3 мощности.

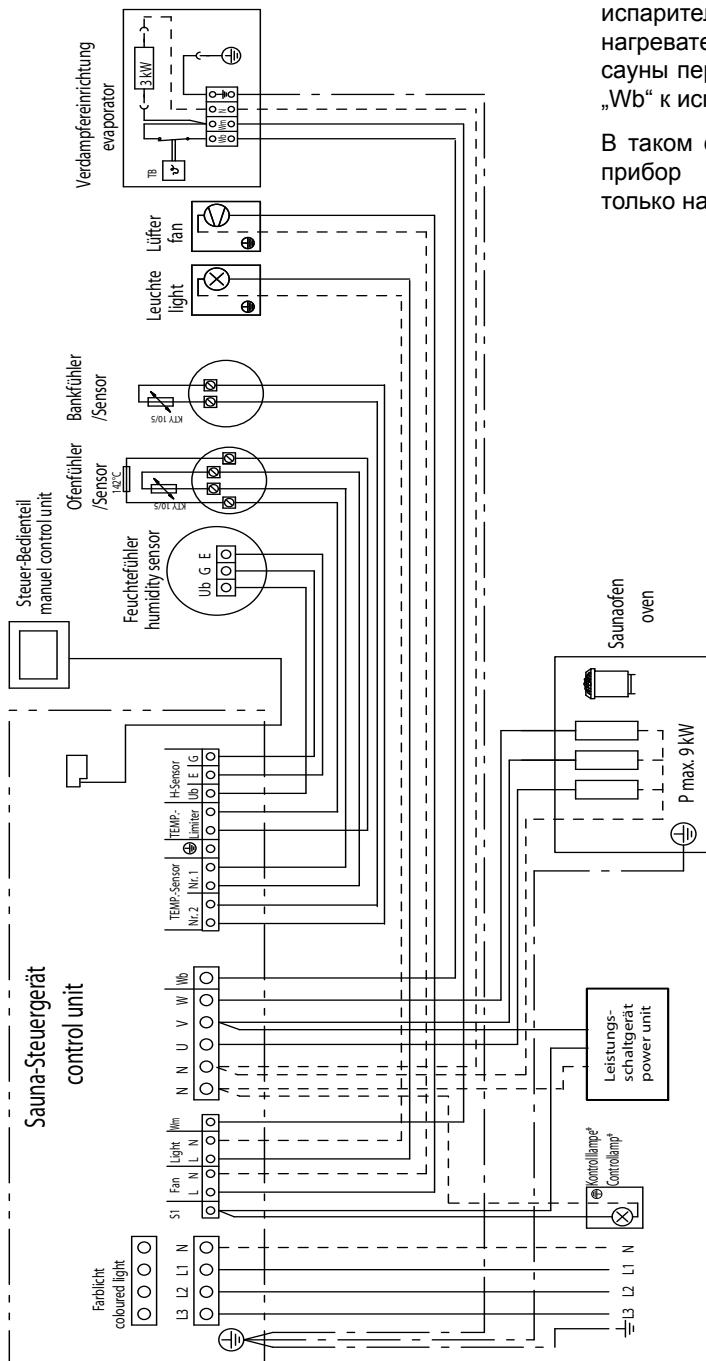

\* В общественных местах без ограничения времени нагрева в помещении дежурного должна быть установлена контрольная лампа

## Опционально подключаемое оборудование:

	Датчик температуры лавки	арт. №: 94.438 9
	Датчик влажности	арт. №: 90.9479
	Модуль цветного света	арт. №: 94.2761
	Неоновый модуль цветного света	арт. №: 94.4286
	EmoLux - модуль цветного света	арт. №.: 94.4834
	Sound - Modul	арт. №.: 94.4833
	Динамик	арт. №: 94.4649
	Пульт дистанционного управления	арт. №: 94.4645
	Соединительный провод 10 м	арт. №: 94.4646
	Соединительный провод 25 м	арт. №: 94.4647
	Соединительный провод 50 м	арт. №: 94.4648
	Мобильный телефон GSM Модуль удаленного пуска	арт. №: 94.4671
	Модуль пересечения фаз для светодиодов / точечного освещения	арт. №: 94.4670
	Модуль включения для энергосберегающих ламп	арт. №: 94.4669



## Технические характеристики

Номинальное напряжение:	400 В 3 N AC 50 Гц
Коммутационная способность:	макс. 9 кВт омической нагрузки (AC1 - режим работы)
Паровой режим:	6 кВт + 3 кВт дополнительно для испарителя за счет подключения приборов переключения мощности
Ограничение времени нагрева:	6 ч, 12 ч или без ограничения
Индикация:	сенсорный дисплей
Вид защиты:	IPx4 согласно DIN 40050, брызгозащита
Диапазон регулирования режима сауны:	от 30 до 110°C
Диапазон регулирования влажного режима:	от 30 до 70°C
Управление влажностью:	с опциональным датчиком влажности, или активация испарителя, пропорциональная времени
Система датчиков:	датчик КТУ с предохранительным ограничителем температуры 142°C
Датчик на скамье:	опционально
Контроль уровня воды:	недостаток воды ведет к авто-матическому отключению
Характеристика регулирования:	цифровое двухпозиционное регулирование
вентилятора:	Мощность мин. 25 Вт макс. 100 Вт макс. 500 мА (только вентилятор без пускового конденсатора)
Свет:	мин. 25 Вт макс. 100 Вт макс. 500 мА (только омическая нагрузка Другое осветительное оборудование работает только с опциональными модулями включения)



Защита системы освещения и вентилятора может осуществляться инерционным предохранителем макс. на 500 мА. При более высоком значении существует опасность пожара.

Цветной свет (опционально):	макс. 100 Вт на цвет
Подтапливание:	0-60 мин после отключения программы влажности
Индикация ошибок:	предупреждающий треугольник (мигающий) и код ошибки на сенсорном дисплее
Окружающая температура:	от -10°C до +35°C
Температура хранения:	от -20°C до +60°C

Изготовитель:  
KERN GmbH  
35759 Дридорф-Мадемюлен, Германия

### Адрес сервисного центра:

ООО „Др.Керн-ЭОС“  
117454, Москва, проспект  
Вернадского, 78, строение 9  
Телефоны: +7 (495) 564-8772, 564-  
8773, 995-9744, 775-9965  
Факс: +7 (495) 564-8773  
info@eos-werke.ru  
www.eos-werke.ru

## Гарантия

Гарантийные обязательства согласно действующим законодательным положениям.

### Гарантия изготовителя

- Гарантийный срок начинается с даты чека и длится, как правило, 2 года (при частном пользовании 3 года).
- Гарантийные обязательства вступают в силу только по предъявлении чека об оплате.
- Гарантия аннулируется при изменениях в приборе, сделанных без официального разрешения изготовителя.
- При дефектах, возникших вследствие ремонта или вмешательства неуполномоченных лиц или ненадлежащего использования прибора.
- В гарантийном случае необходимо указать серийный №, № артикула, а также обозначение прибора и подробное описание неполадки.
- Гарантия включает возмещение дефектных деталей прибора, за исключением обычного износа.

При неполадках прибор должен быть отправлен нашему сервисному отделу в оригинальной или иной соответствующей упаковке (ВНИМАНИЕ: опасность транспортных повреждений).

Отправляйте прибор всегда с этим гарантийным талоном, заполнив его.

Транспортные расходы за счет потребителя. Вне Германии в гарантийном случае следует обращаться к дилеру. Непосредственное гарантийное обслуживание нашим сервисным центром в этом случае невозможно.

Дата пуска в эксплуатацию:

Подпись и печать авторизованного  
электромонтера:

## **Порядок возврата товара (RMA) - указания для любой обратной доставки!**

Уважаемый клиент,

мы желаем Вам получить удовольствие от заказанных товаров. В случае, если Вы в порядке исключения будете не совсем довольны товаром, мы просим Вас принять во внимание следующий порядок возврата. Только в этом случае гарантируется быстрый и беспрепятственный возврат.

### **При любом возврате следует обязательно учитывать!**

- Имеющийся формуляр **RMA** всегда **заполнять полностью и прилагать** вместе с **копией чека** для отправляемого товара! Пожалуйста, не приклеивать его к товару или его упаковке. **Без этих документов обработка не возможна**
- **Подлежащие оплате посылки на территории Германии не принимаются** и возвращаются отправителю, который обязан оплатить пересылку! Пожалуйста, всегда запрашивайте **№ RMA** для экономной пересылки.
- **Пожалуйста, следите за тем, чтобы товар был отправлен без видимых следов использования** в неизменном **полном объеме** и **неповрежденной оригинальной упаковке**.
- Пожалуйста, воспользуйтесь **дополнительной прочной и неломающейся упаковкой**, можно заполнить ее, например, пенополистиролом, газетами и т. п. Повреждения при транспортировке по причине недостаточной упаковки оплачиваются отправителем.

### **Тип рекламации:**

#### **1) Повреждение при транспортировке**

- Пожалуйста, **немедленно проверьте** содержимое Вашей посылки и **сообщите** о каждом повреждении **транспортной компании** (служба доставки посылки / экспедиторская компания)
- Не использовать поврежденный товар!
- **Транспортная компания** должна выдать Вам **письменное подтверждение** о наличии повреждения.
- **Затем по телефону немедленно сообщите о повреждении Вашему продавцу.** Последний обсудит с Вами ход дальнейших действий.
- При поврежденной транспортной коробке используйте дополнительную коробку большего размера. **Обязательно приложите подтверждение о наличии повреждения от транспортной компании!**

#### **2) Поставка поврежденного товара**

- **Обязательный срок гарантии** составляет 2 года. Если поставленный **товар поврежден**, отсутствуют **некоторые принадлежности** или поставлен **неправильный товар** или **неправильный объем**, свяжитесь с Вашим продавцом. Он обсудит с Вами Ваш отдельный случай и постарается найти удобное для Вас решение.
- Для **экономной пересылки** на территории Германии от производителя Вы получите **№ RMA**.
- Любая отправка товара обратно должна осуществляться в **оригинальной упаковке товара в полном объеме.** Пожалуйста, упаковывайте товар таким образом, чтобы он не повредился. Если Вам поставлен **неправильный товар**, пожалуйста, не пользуйтесь им!

#### **3) Проблемы при установке и работе**

- Пожалуйста, **прочитайте сначала полностью руководство, входящее в объем поставки**, и соблюдайте, прежде всего, содержащиеся в нем указания по монтажу и установке.
- **Вашим первым контактным лицом всегда должен быть продавец**, так как он наилучшим образом информирован о „своем“ продукте и имеет представление о возможных трудностях.
- **При нарушении работы товара** убедитесь сначала, что товар не имеет дефектов. Благодаря контролю качества при производстве дефекты в новых приборах выявляются очень редко.