



ПРОФМЕТ Харьков

ул.Киргизская 19, корп 1, офис 306

Телефон: +(38) 097 619 81 91; +(38) 066 536 36 36;

сайт: www.profmet.kharkov.ua

email: profmet.kharkov@gmail.com

Місця, де з'являється якісна продукція



Місцезнаходження	
1. Завод в р-ні Ауценрід / Баварія	MAGNUM KLASSIK PROFIL AMBIENTE ANTIK ESTRICH-ZIEGEL MANUFAKTUR
2. Завод Вертінген / Баварія	HARMONE ELEGANZ HERZIEGEL MELODIE
3. Завод Рогден / Баварія	KLASSIK PROFIL AMBIENTE SAKRAL FINESSE NOBLESSE MANUFAKTUR
4. Завод Дорфен / Баварія	RUSTOO RATIO MZ3 ROMANO ANTICO
5. Завод Гросенготтерн / Баварія	FUTURA DOMINO SINFONIE
6. Завод Гьонгеда / Тюрінгія	TERRA OPTIMA RATIO MIKADO
7. Завод Мальш / Баден-Вюртемберг	VVA MAXIMA
8. Завод Верот / Райнланд-Пфальц	TONALITY ESTRICH-ZIEGEL KERATO
9. Завод Гуттау / Саксонія	PREMON
10. Завод Ленгі / Угорщина	BALANCE RAPIDO KLASSIK PROFIL AMBIENTE
11. Завод Відзіцево / Польща	TITANIA

Зміст

Огляд виробництв	Виробничі потужності, де з'являється якісна продукція	2
Пресована черепиця	Огляд продукції	4
Плоска черепиця типу «бобровий хвіст»	Огляд продукції	8
Робота з каталогом цін	Замовляйте просто та надійно	10
Асортимент пресованої черепиці		
	BALANCE	12
	TITANIA	16
	PREMON	20
	DOMINO	24
	RAPIDO	28
	MAXIMA	32
Асортимент плоскої черепиці		
KLASSIK	Biberschwanzziegel	36
Технічні характеристики моделі	Плоска черепиця	40
Технічні характеристики моделі	Пресована черепиця	42



Огляд продукції

MAGNUM Витрата черепиці: мін. (приблизно) 8,2 шт./кв. м

Натуральна червона	Мідно-червона, ангобована	Сланцева, ангобована	Чорна, ангобована
NUANCE			

BALANCE Витрата черепиці: мін. (приблизно) 8,4 шт./кв. м

Натуральна червона	Червона, ангобована	Мідно-червона, ангобована	Винно-червона, ангобована	Коричнева, ангобована	Сланцева, ангобована	Чорна, ангобована	Чорна матова, ангобована	
NUANCE								

TITANIA Витрата черепиці: мін. (приблизно) 9 шт./кв. м

Мідно-червона, ангобована	Сланцева, ангобована	Чорна матова, ангобована	Винно-червона, глазурована	Чорна, глазурована
NUANCE			FINESSE	

FUTURA Витрата черепиці: мін. (приблизно) 8,4 шт./кв. м

Натуральна червона	Мідно-червона, ангобована	Винно-червона, ангобована	Темно-коричнева, ангобована	Сіра, ангобована	Сланцева, ангобована	Чорна матова, ангобована
NUANCE						

Червона, глазурована	Антична, з підпалинами, глазурована	Винно-червона, глазурована	Коричнева, глазурована	Сланцева, глазурована	Чорна, глазурована	Темно-синя, глазурована	Темно-зелена, глазурована	Темно-коричнева, глазурована	
FINESSE						NOBLESSE			

PREMIUM Витрата черепиці: мін. (приблизно) 11,6 шт./кв. м

Натуральна червона	Мідно-червона, ангобована	Коричнева, ангобована	Манган, матова	Сланцева, ангобована	Чорна матова, ангобована	Винно-червона, глазурована	Коричнева, глазурована	Чорна, глазурована	Каштанова, глазурована	Кристаліно-сланцева, глазурована	Кристаліно-чорна, глазурована				
NUANCE						FINESSE				NOBLESSE					

VIVA Витрата черепиці: мін. (приблизно) 12,7 шт./кв. м

Натуральна червона	Червона, ангобована	Мідно-червона, ангобована	Темно-коричнева, ангобована	Сланцева, ангобована	Антрацит, ангобована	Винно-червона, глазурована	Коричнева, глазурована	Чорна, глазурована			
NUANCE						FINESSE					

MZ3

Натуральна червона	Мідно-червона, ангобована	Коричнева, ангобована	Застарена сіра, ангобована	Антрацит, ангобована	Винно-червона, глазурована	Чорна, глазурована	
NUANCE					FINESSE		

HARMONIE Витрата черепиці: мін. (приблизно) 14,2 шт./кв. м

Натуральна червона	Червона, ангобована	Тоскана, ангобована	Мідно-червона, ангобована	Винно-червона, ангобована	Темно-коричнева, ангобована	Сіра, ангобована	Сланцева, ангобована	Антрацит, ангобована	Коричнева, глазурована	Чорна, глазурована	
NUANCE						FINESSE					

TERRA OPTIMA

Натуральна червона	Мідно-червона, ангобована	Винно-червона, ангобована	Коричнева, ангобована	Темно-коричнева, ангобована	Сіра, ангобована	Сланцева, ангобована	Антрацит, ангобована	Винно-червона, глазурована	Сланцева, глазурована		
NUANCE								FINESSE			

ELEGANZ Витрата черепиці: мін. (приблизно) 13,7 шт./кв. м

Натуральна червона	Мідно-червона, ангобована	Темно-коричнева, ангобована
NUANCE		







DOMINO

Витрата черепиці: мін. (приблизно) 12,4 шт./кв. м

							
Натуральна червона	Мідно-червона, ангобована	Винно-червона, ангобована	Сіра, ангобована	Сланцева, ангобована	Чорна матова, ангобована	Сланцева, глазурована	Чорна, глазурована
NUANCE				FINESSE			

SINFONIE

Витрата черепиці: мін. (приблизно) 10,9 шт./кв. м

					
Натуральна червона	Мідно-червона, ангобована	Чорна матова, ангобована	Винно-червона, глазурована	Чорна, глазурована	Чорна, глазурована
NUANCE		FINESSE		NOBLESSE	









MELODIE

Витрата черепиці: мін. (приблизно) 13,7 шт./кв. м

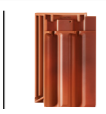
				
Натуральна червона	Мідно-червона, ангобована	Сланцева, ангобована	Антрацит, глазурована	Чорна, глазурована
NUANCE			FINESSE	

RAPIDO

Витрата черепиці: мін. (приблизно) 8,1 шт./кв. м

								
Натуральна червона	Червона, ангобована	Натуральна червона, з підпалинами	Тоскана, ангобована	Мідно-червона, ангобована	Винно-червона, ангобована	Коричнева, ангобована	Чорна, ангобована	Чорна матова, ангобована
NUANCE								

MAXIMA

Витрата черепиці: мін. (приблизно) 9,5 шт./кв. м

							
Натуральна червона	Мідно-червона, ангобована	Темно-коричнева, ангобована	Сланцева, ангобована	Антрацит, ангобована	Винно-червона, глазурована	Коричнева, глазурована	Чорна, глазурована
NUANCE				FINESSE			

RUSTICO

Витрата черепиці: мін. (приблизно) 14,5 шт./кв. м





			
Натуральна червона	Тоскана, ангобована	Мідно-червона, ангобована	Застарена сіра, ангобована
NUANCE			

RATIO

Витрата черепиці: мін. (приблизно) 11,7 шт./кв. м



		
Натуральна червона	Мідно-червона, ангобована	Застарена сіра, ангобована
NUANCE		

RATIO

							
Натуральна червона	Мідно-червона, ангобована	Винно-червона, ангобована	Антрацит, ангобована	Червона, глазурована	Антична, з підпалинами, глазурована	Винно-червона, глазурована	Чорна, глазурована
NUANCE				FINESSE			

ROMANO

Витрата: мін. (бл.) 14,3 шт./кв. м

		
Натуральна червона	Натуральна червона, з підпалинами	Тоскана, ангобована
NUANCE		

ANTICO

Витрата: мін. (бл.) 13,9 шт./кв. м

Натуральна червона

HERZZIEGEL

Витрата: мін. (бл.) 13,9 шт./кв. м

Натуральна червона

KLASSIK Круглий різ

KLASSIK Круглий різ (ROG) Витрата черепиці: мін. (приблизно) 33,6 шт./кв. м

Натуральна червона	Червона, ангобована	Вино-червона, ангобована	Антрацит, ангобована	Застареного сірого кольору, ангобована	Червона, глазурована	Вино-червона, глазурована	Коричнева, глазурована	Зелена, глазурована	Чорна, глазурована
NUANCE					FINESSE				

KLASSIK Круглий різ (AUT) Витрата черепиці: мін. (приблизно) 33,6 шт./кв. м 20/40/1,4

Натуральна червона	Натуральна червона, з підпалинами	Мідно-червона, ангобована	Коричнева, ангобована	Темно-коричнева, ангобована	Сланцева, ангобована	Чорна, глазурована	Натуральна червона
NUANCE							

PROFIL Профільована поверхня

Пазова стрічкова черепиця із хвилястою поверхнею, різ по сегментах				Пазова стрічкова черепиця із рівною поверхнею, різ по сегментах			Пазова стрічкова черепиця із гладкою поверхнею, різ по сегментах			Пазова стрічкова черепиця HARGITA, прямий різ
Червона, глазурована	Мідно-червона, ангобована	Чорна, ангобована	Чорна, матова, ангобована	Натуральна червона	Мідно-червона, ангобована	Чорна матова, ангобована	Натуральна червона	Мідно-червона, ангобована	Чорна матова, ангобована	Натуральна червона
NUANCE										

Берлінська черепиця «Культурний бобровий хвіст», різ по сегментах 16/38/1,8	KERA-BIBER черепиця «Саксонський бобровий хвіст» із 3-ма жолобками, різ по сегментах, 15,5/38/1,2				KERA-BIBER черепиця «Саксонський бобровий хвіст» із 3-ма жолобками, різ по сегментах, 18/38/1,2
Натуральна червона	Натуральна червона	Мідно-червона, ангобована	Антрацит, ангобована	Чорна, ангобована	Натуральна червона
NUANCE					

AMBIENTE Особливі форми різу 18/38/1,4 ANTIK Черепиця для пам'яників 18/38/1,8

Різ по сегментах			Прямий різ	
Натуральна червона	Мідно-червона, ангобована	Антрацит, ангобована	Натуральна червона	Мідно-червона, ангобована
NUANCE			NUANCE	

Коробовий різ	Прямий різ
Натуральна червона, вигукла, очищена щіткою поверхня	Натуральна червона, вигукла, очищена щіткою поверхня

SAKRAL Бібер-церковний

Прямий різ 18/38/1,8

Натуральна червона	Натуральна червона, шорстка

MANUFAKTUR Черепиця для веж

Прямий різ 14/28/1,4

Натуральна червона	Мідно-червона, ангобована	Коричнева, ангобована	Темно-коричнева, ангобована	Чорна, ангобована
NUANCE				

NOBLESSE Ексклюзивна колекція глазури

<p>Січень</p> <table border="1"> <tr><td></td><td></td><td></td><td></td><td></td></tr> <tr><td>1</td><td>2</td><td>3</td><td>4</td><td>5</td></tr> <tr><td>701</td><td>702</td><td>703</td><td>704</td><td>705</td></tr> </table>						1	2	3	4	5	701	702	703	704	705	<p>Травень</p> <table border="1"> <tr><td></td><td></td><td></td><td></td><td></td></tr> <tr><td>1</td><td>2</td><td>3</td><td>4</td><td>5</td></tr> <tr><td>721</td><td>722</td><td>723</td><td>724</td><td>725</td></tr> </table>						1	2	3	4	5	721	722	723	724	725	<p>Вересень</p> <table border="1"> <tr><td></td><td></td><td></td><td></td><td></td></tr> <tr><td>1</td><td>2</td><td>3</td><td>4</td><td>5</td></tr> <tr><td>741</td><td>742</td><td>743</td><td>744</td><td>745</td></tr> </table>						1	2	3	4	5	741	742	743	744	745
1	2	3	4	5																																											
701	702	703	704	705																																											
1	2	3	4	5																																											
721	722	723	724	725																																											
1	2	3	4	5																																											
741	742	743	744	745																																											
<p>Лютий</p> <table border="1"> <tr><td></td><td></td><td></td><td></td><td></td></tr> <tr><td>1</td><td>2</td><td>3</td><td>4</td><td>5</td></tr> <tr><td>706</td><td>707</td><td>708</td><td>709</td><td>710</td></tr> </table>						1	2	3	4	5	706	707	708	709	710	<p>Червень</p> <table border="1"> <tr><td></td><td></td><td></td><td></td><td></td></tr> <tr><td>1</td><td>2</td><td>3</td><td>4</td><td>5</td></tr> <tr><td>726</td><td>727</td><td>728</td><td>729</td><td>730</td></tr> </table>						1	2	3	4	5	726	727	728	729	730	<p>Жовтень</p> <table border="1"> <tr><td></td><td></td><td></td><td></td><td></td></tr> <tr><td>1</td><td>2</td><td>3</td><td>4</td><td>5</td></tr> <tr><td>746</td><td>747</td><td>748</td><td>749</td><td>750</td></tr> </table>						1	2	3	4	5	746	747	748	749	750
1	2	3	4	5																																											
706	707	708	709	710																																											
1	2	3	4	5																																											
726	727	728	729	730																																											
1	2	3	4	5																																											
746	747	748	749	750																																											
<p>Березень</p> <table border="1"> <tr><td></td><td></td><td></td><td></td><td></td></tr> <tr><td>1</td><td>2</td><td>3</td><td>4</td><td>5</td></tr> <tr><td>711</td><td>712</td><td>713</td><td>714</td><td>715</td></tr> </table>						1	2	3	4	5	711	712	713	714	715	<p>Липень</p> <table border="1"> <tr><td></td><td></td><td></td><td></td><td></td></tr> <tr><td>1</td><td>2</td><td>3</td><td>4</td><td>5</td></tr> <tr><td>731</td><td>732</td><td>733</td><td>734</td><td>735</td></tr> </table>						1	2	3	4	5	731	732	733	734	735	<p>Листопад</p> <table border="1"> <tr><td></td><td></td><td></td><td></td><td></td></tr> <tr><td>1</td><td>2</td><td>3</td><td>4</td><td>5</td></tr> <tr><td>751</td><td>752</td><td>753</td><td>754</td><td>755</td></tr> </table>						1	2	3	4	5	751	752	753	754	755
1	2	3	4	5																																											
711	712	713	714	715																																											
1	2	3	4	5																																											
731	732	733	734	735																																											
1	2	3	4	5																																											
751	752	753	754	755																																											
<p>Квітень</p> <table border="1"> <tr><td></td><td></td><td></td><td></td><td></td></tr> <tr><td>1</td><td>2</td><td>3</td><td>4</td><td>5</td></tr> <tr><td>716</td><td>717</td><td>718</td><td>719</td><td>720</td></tr> </table>						1	2	3	4	5	716	717	718	719	720	<p>Серпень</p> <table border="1"> <tr><td></td><td></td><td></td><td></td><td></td></tr> <tr><td>1</td><td>2</td><td>3</td><td>4</td><td>5</td></tr> <tr><td>736</td><td>737</td><td>738</td><td>739</td><td>740</td></tr> </table>						1	2	3	4	5	736	737	738	739	740	<p>Грудень</p> <table border="1"> <tr><td></td><td></td><td></td><td></td><td></td></tr> <tr><td>1</td><td>2</td><td>3</td><td>4</td><td>5</td></tr> <tr><td>756</td><td>757</td><td>758</td><td>759</td><td>760</td></tr> </table>						1	2	3	4	5	756	757	758	759	760
1	2	3	4	5																																											
716	717	718	719	720																																											
1	2	3	4	5																																											
736	737	738	739	740																																											
1	2	3	4	5																																											
756	757	758	759	760																																											

BALANCE®

Зовид Ленті
 Мінімальна кількість 8,4 шт./кв. м
 Шт./міні-пак. 4 шт.
 Вага/палета 908 кг.



Код замовлення:

Рядова черепиця	Ціна в євро/шт.	Модель	Функція	Наявність	„NUANCE“								
					Одиниці упакування шт./палета	100	201	200	202	208	418	809	821
		601	1000	R	192	1,92	2,04	2,04	2,04	2,10	2,16	2,10	2,10

Асортимент аксесуарів		Ціна в євро/шт.											
	Черепиця половинчаста	601	1210	R	128	5,37	5,66	5,66	5,66	5,66	6,35	5,89	5,89
	Причалкова черепиця (2,4 шт./м)	601	пр 1820, лі 1830	R	56	6,66	7,18	7,18	7,18	7,18	7,53	7,53	7,53
	Черепиця подвійна (2,4 шт./м)	601	1840	R	120	8,02	8,42	8,42	8,42	8,42	8,99	8,71	8,71
	Черепиця вентиляційна LQ 37,5 кв. см	601	1400	R	128	9,02	9,53	9,53	9,53	9,53	10,17	10,17	10,17
	Черепиця підгребнева -вентиляційна (3,6 шт./м для одного боку гребеня)	601	1600	R	128	3,00	3,06	3,06	3,06	3,06	3,46	3,35	3,35
	Черепиця підгребнева -вентиляційна причалкова	601	пр 1620, лі 1630	R	56	11,88	12,05	12,05	12,05	12,05	12,80	12,51	12,51
	Черепиця підгребнева -вентиляційна подвійна	601	1640	R	64	11,59	11,77	11,77	11,77	11,77	12,51	12,23	12,23
	Черепиця пультова стандартна (3,6 шт./м)	601	2700	A	0	21,41	21,87	21,87	21,87	21,87	22,16	22,16	22,16
	Черепиця пультова причалкова стандартна	601	пр 2720, лі 2730	A	0	32,51	32,63	32,63	32,63	32,63	32,80	32,80	32,80
	Черепиця пультова половинчаста стандартна	601	2710	A	0	32,50	32,50	32,50	32,50	32,50	32,67	32,67	32,67
	Черепиця пультова спец.розмір (3,6 шт./м)	601	2760	A	0	24,39	25,08	35,54	25,08	25,08	25,19	25,19	25,19
	Черепиця пультова причалкова спец. розмір	601	пр 2840, лі 2850	A	0	35,42	35,65	35,65	35,65	35,65	35,82	35,82	35,82
	Черепиця мансардна спец. розмір (3,6 шт./м)	601	2800	A	0	24,43	25,12	35,58	25,12	25,12	25,23	25,23	25,23
	Черепиця мансардна причалкова спец. розмір	601	пр 2820, лі 2830	A	0	35,38	35,61	35,61	35,61	35,61	35,78	35,78	35,78

Гребнева та жолобчаста черепиця		Ціна в євро/шт.											
	Гребнева черепиця PF (2,5 шт./м)	LEN	5000	R	60	6,93	7,05	7,05	7,05	7,05	8,08	7,85	7,85
	Гребнева черепиця PR (2,5 шт./м)	LEN	5100	R	60	6,97	7,09	7,09	7,09	7,09	8,12	7,89	7,89
	Івер гребня початковий / кінцевий PF, PF	LEN	5010	R	0	8,08	8,36	8,36	8,36	8,36	10,26	9,40	9,40
	Івер гребня початковий / кінцевий PR, PR	LEN	5110	R	0	8,06	8,35	8,35	8,35	8,35	10,25	10,25	9,39
	Функціональна початкова та кінцева шайба/диск, керамічна, PF	LEN	5012	R	0	19,28	20,32	20,32	20,32	20,32	23,42	20,32	20,32
	Функціональна початкова та кінцева шайба/диск, керамічна, PR	LEN	5112	R	0	19,28	20,32	20,32	20,32	20,32	23,42	20,32	20,32
	Гребінь початковий, PF	LEN	5015	R	30	19,11	19,98	19,98	19,98	19,98	20,72	19,98	19,98
	Гребінь початковий, PR	LEN	5115	R	30	19,11	19,98	19,98	19,98	19,98	20,72	19,98	19,98
	Гребінь початковий, фігурний, PF	LEN	5016	A	20	20,75	30,18	30,18	30,07	30,18	33,58	30,18	32,37
	Гребінь початковий, фігурний, PR	LEN	5116	A	20	20,75	30,18	30,18	30,18	30,18	33,58	32,37	32,37
	Гребінь початковий, заокруглена, PF	LEN	5017	R	40	18,86	19,72	19,72	79,86	19,72	20,47	19,72	19,72
	Трійник-злучник, PF	LEN	5020	R	30	69,13	80,06	80,06	80,06	80,06	104,21	87,53	87,53
	Трійник-злучник, PR	LEN	5120	R	30	69,13	80,06	80,06	80,06	80,06	104,21	87,53	87,53
	Чотирник-злучник PF	LEN	5021	A	0	103,63	118,01	118,01	118,01	118,01	153,66	130,08	130,08
	Чотирник-злучник PR	LEN	5121	A	0	103,63	118,01	118,01	118,01	118,01	153,66	130,08	130,08
	Кляммер для гребневої черепиці, алюміній, PF, мінімальне замовлення - 1 упаковка, наявний у червоному кольорі (код фарби U03), чорному (код фарби U06), сірому (код фарби U07), синьому (код фарби U09) та зеленому (код фарби U10)	UNI	5023	R	30						1,02		
	Кляммер для гребневої черепиці, алюміній, PR, мінімальне замовлення - 1 упаковка, наявний у червоному кольорі (код фарби U03) та чорному (код фарби U06)	UNI	5123	R	30						0,31		
	Система кріплення гребеня «FIRSTFIX», нержавіюча сталь, PF, мінімальне замовлення - 1 упаковка, універсальний код фарби: 900	UNI	5024	R	30						0,32		
	Система кріплення гребеня «FIRSTFIX», нержавіюча сталь, PR, мінімальне замовлення - 1 упаковка, універсальний код фарби: 900	UNI	5124	R	30						0,32		
	«FIRSTFIX» - дрiт для кляммера гребневої черепиці, PF, мінімальне замовлення - 1 упаковка, універсальний код фарби: 900	UNI	5025	R	30						0,17		
	«FIRSTFIX» - дрiт для кляммера гребневої черепиці, PR, мінімальне замовлення - 1 упаковка, універсальний код фарби: 900	UNI	5125	R	30						0,17		
	«FIRSTFIX» - набір затискачів, PF, мінімальне замовлення - 1 упаковка, універсальний код фарби: 900	UNI	5026	R	4						1,67		
	«FIRSTFIX» - набір затискачів, PR, мінімальне замовлення - 1 упаковка, універсальний код фарби: 900	UNI	5126	R	4						1,67		
	Стрічка підгребнева, 150 кв. см вентиляційний різ, 5 м /рулон, 300 м ширина, наявна у червоному кольорі (код фарби U03) та чорному (код фарби U06)	UNI	3720	R	72						26,00		

B Обсяг (VE), обумовлений запитом
 R Звичайний час доставки
 A Строк доставки за запитом

Всі ціни разом з ПДВ, включаючи транспортну доставку в регіони, за замовлення ≥ 19 Т. Знижки варіюються в залежності від регіону доставки.

Завод Ленті
 Мінімальна кількість 8,4 шт./кв. м
 Шт./міні-пак. 4 шт.
 Вага/палета 908 кг.



Код замовлення:

		„NUANCE“							
Нааявність		R	R	R	R	R	R	R	R
Нааявність	Одиниця упакування шт/палета	Натуральна червона	Червона, ангобована	Мідно-червона, ангобована	Вино-червона, ангобована	Коричнева, ангобована	Сланцева, ангобована	Чорна, ангобована	Чорна матова, ангобована
		100	201	200	202	208	418	809	821

Рядова черепиця

Модель

Функція

Асортимент для вентиляції даху

Ціна в євро / шт.

<p>3000 3010 3340 3300</p>	Елемент витяжки вентиляційної труби, керамічний, NW 100 «SIGNUM», гребеневий тип А, із гнучким шланговим з'єднанням, включаючи під даховий адаптер «SIGNUM»	601	3000	R	8	93,75	97,20	97,20	97,20	97,20	121,35	108,70	108,70
	Елемент витяжки вентиляційної труби, керамічний, NW 125 «SIGNUM», гребеневий тип А, із гнучким шланговим з'єднанням, включаючи під даховий адаптер «SIGNUM»	601	3010	R	8	109,90	115,08	115,08	115,08	115,08	142,68	142,68	142,68
	Елемент вентиляційної труби, керамічний, NW 150 «SIGNUM», тип кришки F з гнучким шланговим з'єднанням	601	3040	A	8	30,78	32,21	32,21	32,21	32,21	39,80	39,80	39,80
	Елемент витяжки вентиляційної труби, керамічний, NW 100 «SIGNUM», особливої форми, із гнучким шланговим з'єднанням, включаючи під даховий адаптер «SIGNUM»	601	3020	A	8	109,89	115,07	115,07	115,07	115,07	142,67	142,67	142,67
	Антенний вхід, керамічний, NW 60, із гумовим шлангом, включаючи підпокрівельну манжету із EPDM	601	3300	R	12	81,17	84,62	84,62	84,62	84,62	103,60	103,60	103,60
	Черепиця з властивістю пропускання сонячної енергії, керамічна, NW 70, включаючи підпокрівельну манжету із EPDM	601	3320	R	12	102,10	105,55	105,55	105,55	105,55	120,50	120,50	120,50
	Термостійкий вхід для димоходу, керамічний NW 110 або NW 125, включаючи підпокрівельну манжету із EPDM	601	3340, 3341, 3342	A	12	114,66	120,41	120,41	120,41	120,41	132,49	132,49	132,49

Асортимент товарів для снігозахисту, доступу до даху та монтажу сонячних установок з металу

Ціна в євро / шт.

<p>4000 4010 4020 4030 4150 4040 4060 4110 4080 4090 4120 3600</p>	Основний / базовий елемент з алюмінію, покритий фарбою	601	4000	R	0	29,87	29,87	29,87	29,87	29,87	34,99	29,87	29,87
	Одинична сходинка з алюмінію (для 1 підніжки потрібен 1 базовий елемент)*	UNI	4010	R	0	31,56	31,56	31,56	31,56	31,56	48,47	31,56	31,56
	Лава сажотруса з алюмінію, 46 x 25 см, пофарбована (для 1 лави необхідно 2 базових елементи)*	UNI	4020	R	0	54,95	54,95	54,95	54,95	70,24	70,24	54,95	54,95
	Лава сажотруса, довга з алюмінію, 80 x 25 см, пофарбована (для 1 лави необхідно 2 базових елементи)*	UNI	4030	R	0	65,17	65,17	65,17	65,17	85,87	85,87	65,17	65,17
	Лава сажотруса з алюмінію, 150 x 25 см, пофарбована, з можливістю збільшення довжини, включаючи тримач (для 1 решітки необхідно мін. 3 базових елементи)*	UNI	4150	R	0	70,60		70,60	70,60	70,60	92,45	117,18	117,18
	Затискач для колоди Ø 14 см з алюмінію (для 1 затискача потрібен 1 базовий елемент), наявність за запитом *	UNI	4040	R	0	11,60	11,60	11,60	11,60	15,28	15,28	11,60	11,60
	Кронштейн снігозатримуючої решітки алюмінієвий (потреба основного елемента 1 шт.)	UNI	4060	R	0	11,03	11,03	11,03	11,03	14,71	14,71	11,03	11,03
	Решітка снігозатримувальна довжиною 1,50 м зі стиковим з'єднанням, висота 20 см *	UNI	4071	R	0	19,47	19,47	19,47	19,47	19,47	28,56	19,47	19,47
	Кронштейн труби снігозахисної решітки, наявність за запитом, наявний в кольорах: натуральний червоний (код фарби U01), мідно-червоний (код фарби U04), без пофарбування (код фарби U02), сірий (код фарби U07) та антрацит (код фарби U08)	UNI	4080	R	0					18,52			
	Труба снігозатримуюча Ø 40 мм, довжина 3 м, наявна в кольорах: натуральний червоний (код фарби U01), мідно-червоний (код фарби U04), без пофарбування (код фарби U02), сірий (код фарби U07) та антрацит (код фарби U08)	UNI	4090	R	0					27,85			
	Дахова драбина з алюмінію, довжина 1,68 м, включаючи з'єднання, наявна в кольорах: червоний (код фарби U03), мідно-червоний (код фарби U04), чорний (код фарби U06) та сірий (код фарби U07)	UNI	4110	R	0					135,94			
	Системний набір для кріплення сонячної установки для 30-ї або 40-ї обшивки/обрешітки (складається із кріплення для сонячної установки і спеціальної високолегованої сталі та системної черепиці)	UNI	4100	R	0					29,22			
	Кріплення для сонячної установки, оцинковане (для 1 кріплення потрібен 1 базовий елемент та 1 затискач / кляммер для кріплення черепиці), універсальний код замовлення фарби: 900	601	3600, 3610-3620	R	0	11,48	12,12	12,12	13,78	12,12	14,53	14,53	14,53
	Основний / базовий елемент з алюмінію, покритий фарбою	UNI	4120	R	0					22,84			
Елемент снігозатримуючий, наявний у кольорах: червоний (код фарби U03), чорний (код фарби U06), червоно-коричневий (код фарби U05)	601	4140	R	100					0,52				

Асортимент деталей для даху та захисту від підсосу вітру



Ціна в євро / шт.

<p>3950 3951 3730 3577 8037, 8038 3772</p>	Вікно люка для виходу на дах, 45 x 55 см (згідно з Європейськими нормами), непроникне для повітряної тяги, на вибір: відчиняється наліво чи направо, наявне в кольорах: червоний (код фарби U03) та чорний (код фарби U06)	601	3950	R	4	112,77						112,77	
	Теплоізоляційне вікно для виходу на дах 54 x 85 см (стандарт ENEV) антрацит, відкривається наліво або направо згідно з замовленням, універсальний код замовлення фарби: 900	UNI	3951	R	0							228,92	
	Оклад теплоізоляційного вікна для виходу на дах розміром 54 x 85 см, наскрізна бокова частина для черепиці, універсальний код замовлення фарби: 900	UNI	3852	R	0							52,28	
	Черепиця прозора (оригінальне кришталеве скло), модель, знята з виробництва, універсальний код замовлення фарби: 900	601	3750	R	0							20,02	
	Черепиця прозора (акрил), універсальний код замовлення фарби: 900	601	3700	R	0							19,53	
	Стрічка для з'єднання зі стінами/каміном, покрита алюмінієм, 5 м / рулон, 280 мм шириною, наявна у кольорах: червоний (код фарби U03) та чорний (код фарби U06)	UNI	3730	R	48							25,71	
	Акрилова фарба, готова для використання, у кольорах, які пасують до наших ангобів/глазурі, 250 мл	UNI	3800	R	0		18,20	18,20	18,20	18,20	18,20	18,20	18,20
	Піддахові манжети із EPDM, 25-105 мм або 100-125 мм, універсальний код замовлення фарби: 900	UNI	8037, 8038	R	0							11,44	
	Затискач/кляммер для гребеня даху із нержавіючої сталі, 13-17 мм, мінімальне замовлення - 1 упаковка, універсальний код замовлення фарби: 900	UNI	3772	R	50							0,61	
	Болт із спеціальної легованої сталі, 50-ї довжини, з прокладкою, для закріплення фронтної бокової планки тощо, мінімальне замовлення - 1 упаковка, універсальний код замовлення фарби: 900	UNI	3774	R	100							21,62	
	Вітрова клямра із оцинкованого алюмінію, пристосована для «BALANCE», «PREMION» (40/60-а обрешітка) та «FUTURA», «MAGNUM» (40/50-а обрешітка), мінімальне замовлення - 1 упаковка, універсальний код замовлення фарби: 900	UNI	3567	R	250							0,24	
	Вітрова клямра із оцинкованого алюмінію, пристосована для «MELODIE» (40/60-а обрешітка) та «BALANCE» і «PREMION» (40/50-а обрешітка), мінімальне замовлення - 1 упаковка, універсальний код замовлення фарби: 900	UNI	3561	R	250							0,24	
	Вітрова клямра із оцинкованого алюмінію для 30/50-ї обрешітки, пристосована для «BALANCE» і «PREMION», мінімальне замовлення - 1 упаковка, універсальний код замовлення фарби: 900	UNI	3577	R	250							0,24	
	Вбивний затискач (для удару) для кріплення черепиці/вітрова скоба із оцинкованого алюмінію для універсальної обрешітки, пристосована для «MAGNUM», «BALANCE», «FUTURA» і «PREMION», мінімальне замовлення - 1 упаковка, універсальний код замовлення фарби: 900	UNI	3585	R	250							0,24	

B	Обсяг (VE), обумовлений запитом
R	Звичайний час доставки
A	Строк доставки за запитом

Всі ціни разом з ПДВ, включаючи транспортну доставку в регіони, за замовлення \geq 19 Т. Знижки варіюються в залежності від регіону доставки.

*Будь ласка, при замовленні цих товарів крім коду замовлення зазначайте також завод-виробник бажаної моделі.

	Завод:	Відіщево		Код замовлення:	Наваність	„NUANCE“			„FINESSE“			
	Мінімальна кількість:	9,2 шт./кв. м				Мідно-червона, ангобована	Слацева, ангобована	Чорна матова, ангобована	Вино-червона, глазурована	Чорна, глазурована	Темно-коричнева, глазурована	
Міні-пак:	4 шт.	200				418	821	507	503	502		
Вага/палета:	966 кг	1,84	1,84	1,84	2,05	2,05	2,24					
Рядова черепиця	Модель	Функція	611	1000	R	192	1,84	1,84	1,84	2,05	2,05	2,24
Ціна в євро / шт.												

Асортимент аксесуарів		Ціна в євро / шт.										
	Причалкова черепиця (2,5 шт./м)	611	пр 1820, лі 1830	R	24	10,62	10,90	10,90	12,28	12,28	13,98	
	Подвійна черепиця (2,5 шт./м)	611	1840	R	20	20,32	23,91	20,32	23,91	21,01	24,08	
	Черепиця вентиляційна LQ 32 кв. см	611	1400	R	96	9,69	9,82	9,82	11,34	11,34	12,94	
	Підгребнева-вентиляційна черепиця (3,8 шт./м для підгребневої сторони)	611	1600	R	112	8,95	10,61	8,95	10,61	10,06	11,44	
	Підгребнева-вентиляційна причалкова черепиця	611	пр 1620, лі 1630	R	48	7,02	7,16	7,16	8,12	8,12	9,22	
	Підгребнева-вентиляційна-подвійна черепиця	611	1640	R	20	27,56	29,77	27,56	29,77	28,25	32,37	
	Пультова стандартна черепиця (3,8 шт./м)	611	2700	A	0	40,40	44,26	40,40	44,26	42,19	48,42	
	Пультова причалкова стандартна	611	пр 2720, лі 2730	A	0	73,65	75,17	73,65	75,17	74,20	85,21	
	Пультова спеціального розміру (3,8 шт./м)	611	2760	A	0	46,96	51,10	46,96	51,10	49,31	56,60	
	Пультова причалкова спеціального розміру	611	пр 2840, лі 2850	A	0	80,59	81,83	80,59	81,83	81,14	93,19	
Мансардна черепиця спеціального розміру	611	2800	A	0	47,03	51,17	47,03	51,17	49,38	56,66		
Мансардна причалкова черепиця спеціального розміру	611	пр 2820, лі 2830	A	0	80,48	81,73	80,48	81,73	81,04	93,08		

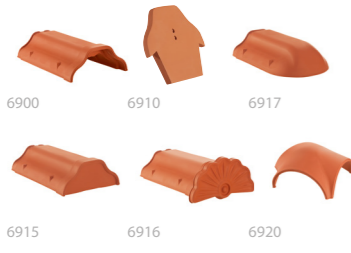
Гребнева та жолобчаста черепиця		Ціна в євро / шт.										
	Гребнева черепиця PP (2,5 шт./м)	WID	6900	R	60	6,92	7,06	7,06	8,02	8,02	9,05	
	Івер гребеня початковий та кінцевий, керамічний PT	WID	6910	R	0	19,90	24,18	19,90	24,18	22,11	25,10	
	Функціональний івер початковий та кінцевий, керамічний PT	WID	6912	R	0	74,29	86,94	74,29	86,94	74,29	84,69	
	Гребінь початковий, PP	WID	6915	R	20	26,09	26,37	26,37	30,65	30,65	34,86	
	Гребінь початковий, керамічний, у формі мушлі PT	WID	6916	A	8	53,69	54,38	54,38	63,22	63,22	71,99	
	Гребінь початковий, керамічний, заокруглений PT	WID	6917	R	20	29,54	29,82	29,82	34,10	34,10	38,79	
	Трійник-злучник PT	WID	6920	R	20	117,85	121,99	121,99	139,24	139,24	158,66	
	Чотирник-злучник PT	WID	6921	A	0	188,23	246,19	188,23	367,63	311,05	354,52	
	Кляммер для гребневої черепиці PT	WID	6923	A	50 шт./картон	0,96						
	Гребнева / відцентрована обкладка для рейки обрешітки, 150 кв. см, поперечний розріз вентиляції, 5 м /рулон, 300 м ширина, наявна у червоному кольорі (код фарби U03) та чорному (код фарби U06)	UNI	3720	R	30	100,60						

Аксесуари для вентиляції покрівлі		Ціна в євро / шт.										
	Елемент вентиляційної труби, керамічний, Ø 100 «SIGNUM», тип А (з адаптером)	611	3000	R	8	145,63	145,63	145,63	171,85	171,85	192,39	
	Елемент вентиляційної труби, керамічний, Ø 125 «SIGNUM», тип А (з адаптером)	611	3010	R	8	162,19	162,19	162,19	193,93	193,93	217,12	
	Елемент вентиляційної труби, керамічний, NW 150 «SIGNUM», тип кришки F з гнучким шланговим з'єднанням	611	3040	A	8	275,35	356,77	327,79	356,77	327,79	367,04	
	Елемент вентиляційної труби, керамічний, NW 100 «SIGNUM», особливої форми, з гнучким шланговим з'єднанням, включаючи під даховий адаптер «SIGNUM»	611	3020	A	8	404,80	499,10	499,10	499,10	499,10	558,99	
	Вхід для антени, керамічний, NW 60 з гумовим з'єднанням, включаючи підпокрівельну манжету із EPDM	611	3300	R	12	102,85	105,61	105,61	123,28	123,28	137,98	
	Елемент прохідний кріплення сонячних батарей, кераміч., NW 70, включаючи підпокрівельну манжету із EPDM	611	3320	R	12	119,41	122,17	122,17	139,84	139,84	156,53	
	Труба вентиляційна для димоходу, керамічна, типу NW 110 або NW 125, включаючи підпокрівельну манжету із EPDM	611	3340, 3341, 3342	A	12	264,31	291,91	291,91	291,91	291,91	326,86	

B	Обсяг (VE), обумовлений запитом
R	Звичайний час доставки
A	Строк доставки за запитом

Всі ціни разом з ПДВ, включаючи транспортну доставку в регіони, за замовлення ≥ 19 Т. Знижки варіюються в залежності від регіону доставки.

<h1>TITANIA®</h1>	Завод: Відзіцево Мінімальна кількість: 9 шт./кв. м Міні-пак: 4 шт. Вага/палета: 1024 кг		Код замовлення:	„NUANCE“			„FINESSE“		
	Рядова черепиця			Модель	Функція	Наявність Оддиниці упакування шг/палета	R Мідно-червона, ангобована	R Сланцева ангобована	R Чорна матова, ангобована

Акcesуари для обслуговування покрівлі		Ціна в євро / шт.									
	Базовий елемент з алюмінію, покритий фарбою	611	4000	R	0	51,84	51,84	51,84	59,29	59,29	75,24
	Одинична сходинка з алюмінію (для 1 підніжки потрібен 1 базовий елемент)*	UNI	4010	R	0	55,29	55,29	55,29	84,13	84,13	106,83
	Лава сажотруса з алюмінію, 46 x 25 см, пофарбована (для 1 лави необхідно 2 базових елементи)*	UNI	4020	R	0	95,56	95,56	95,56	122,05	122,05	154,95
	Лава сажотруса, довга з алюмінію, 80 x 25 см, пофарбована (для 1 лави необхідно 2 базових елементи)*	UNI	4030	R	0	112,24	112,24	112,24	148,95	148,95	189,04
	Лава сажотруса з алюмінію, 150 x 25 см, пофарбована, з можливістю збільшення довжини, включаючи тримач (для 1 решітки необхідно мін. 3 базових елементи)*	UNI	4150	R	0	266,97	351,15	266,97	351,15	351,15	445,79
	Затискач для круглого дерев'яного елемента Ø 14 см з алюмінію (для 1 затискача потрібен 1 базовий елемент), наявність за запитом *	UNI	4040	R	0	25,44	32,62	25,44	32,62	32,62	41,41
	Кронштейн снігозатримуючої решітки алюмінієвий (для 1 затискача потрібен 1 базовий елемент), наявність за запитом *	UNI	4060	R	0	20,19	20,19	20,19	25,16	25,16	31,94
	Решітка снігозатримувальна довжиною 1,50 м зі стиковим з'єднанням, висота 20 см *	UNI	4071	R	0	34,74	34,74	34,74	51,17	51,17	64,91
	Гірська опора для снігозахисної решітки, наявність за запитом, наявна в кольорах: натуральний червоний (код фарби U01), мідно-червоний (код фарби U04), безколірний (код фарби U02), сірий (код фарби U07) та антрацит (код фарби U08)	UNI	4080	R	0	42,27	42,27	42,27	42,27	42,27	53,49
	Кругла труба Ø 40 мм, довжина 3 м, наявна в кольорах: натуральний червоний (код фарби U01), мідно-червоний (код фарби U04), безколірний (код фарби U02), сірий (код фарби U07) та антрацит (код фарби U08)	UNI	4090	R	0	62,28	62,28	62,28	62,28	62,28	78,90
	Дахова драбина з алюмінію, довжина 1,68 м, включаючи з'єднання, наявна в кольорах: червоний (код фарби U03), мідно-червоний (код фарби U04), чорний (код фарби U06) та сірий (код фарби U07)	UNI	4110	R	0	309,85	309,85	309,85	309,85	309,85	393,32
	Кріплення для дахової драбини для монтажу на опорній плиті (2 шт. для 1 драбини), наявне у кольорах: червоний (код фарби U03), мідно-червоний (код фарби U04), чорний (код фарби U06) та сірий (код фарби U07)	UNI	4100	R	0	62,42	62,42	62,42	62,42	62,42	79,07
	Системний набір для кріплення сонячної установки для 30-ї або 40-ї обрешітки (складається із кріплення для сонячної установки із спеціальної високолегованої сталі та системної черепиці)	611	3600, 3610, 3620	R	10	31,92	37,03	37,03	34,27	32,89	41,57
	Кріплення для сонячної установки, оцинковане (для 1 кріплення потрібен 1 базовий елемент та 1 затискач для кріплення черепиці), універсальний код замовлення фарби: 900	UNI	4120	R	0	51,24	51,24	51,24	51,24	51,24	64,88
	Елемент снігозатримуючий, наявний у кольорах: червоний(код фарби U03), чорний(код фарби U06), червоно-коричневий(код фарби U05)	611	4140	R	100	1,59	1,59	1,59	1,59	1,59	1,82

Асортимент деталей для даху та захисту від підсоусу вітру		Ціна в євро / шт.									
	Теплоізоляційне вікно для виходу на дах 54 x 85 см (стандарт ENEC) антрацит, відкривається наліво або направо згідно з замовленням, універсальний код замовлення фарби: 900	UNI	3951	R	0						547,86
	Оклад теплоізоляційного вікна для виходу на дах розміром 54 x 85 см, наскрізна бокова частина для черепиці (високий профіль), універсальний код замовлення фарби: 900	UNI	3854	R	0						124,66
	Черепиця із входом для сонячної установки (акрил), універсальний код замовлення фарби: 900	611	3700	R	0						45,31
	Стрічка для з'єднання зі стінами / камином, покрита алюмінієм, 5 м / рулон, 280 мм шириною, наявна у кольорах: червоний (код фарби U03) та чорний (код фарби U06)	UNI	3730	R	48						102,12
	Акрилова фарба, готова для використання, у кольорах, які пасують до наших ангобів/глазурі, 250 мл	UNI	3800	R	0						39,93
	Піддахові манжети із етилен-пропілен-діен-метилену, 25-105 мм або 100-125 мм, універсальний код замовлення фарби: 900	UNI	8037, 8038	R	0						28,89
	Затискач/кляммер для гребеня даху із нержавіючої сталі, 10-13 мм, вивезення тільки цілими одиницями упакування, універсальний код замовлення фарби: 900	UNI	3771	R	50						2,04
	Болт із спеціальної легованої сталі, 60-ї довжини, з прокладкою, для закріплення фронтонної бокової планки тощо, вивезення тільки цілими одиницями упакування, універсальний код замовлення фарби: 900	UNI	3776	R	100						50,14
	Підвісна вітрова скоба із оцинкованого алюмінію, пристосована для 40/60-ї обрешітки, пристосована для «TITANIA», вивезення тільки цілими одиницями упакування, універсальний код замовлення фарби: 900	UNI	3598	R	250						1,29
	Підвісна вітрова скоба із оцинкованого алюмінію для 30/50-ї обрешітки, пристосована для «TITANIA», вивезення тільки цілими одиницями упакування, універсальний код замовлення фарби: 900	UNI	3599	R	250						1,29
	Підвісна вітрова скоба із оцинкованого алюмінію для універсальної обрешітки, пристосована для «TITANIA», вивезення тільки цілими одиницями упакування, універсальний код замовлення фарби: 900	UNI	3601	R	250						1,29

B	Обсяг (VE), обумовлений запитом
R	Звичайний час доставки
A	Строк доставки за запитом

Всі ціни разом з ПДВ, включаючи транспортну доставку в регіони, за замовлення ≥ 19 Т. Знижки варіюються в залежності від регіону доставки.

*Будь ласка, при замовленні цих товарів крім коду замовлення зазначайте також завод-виробник бажаної моделі.

<h1>PREMION®</h1>	Завод: Гуттау Мінімальна кількість: 11,6 шт./кв. м Шт./міні-пак. 5 шт. Вага/палета 889 кг		Код замовлення	„NUANCE“						„FINESSE“				„NOBLESSE“			
	Рядова черепиця			Модель	Функція	Найвність	R	R	A	R	R	R	R	R	R	R	R
Ціна в євро / шт.	660	1000	Найвність	Одиниці упакування шт./палета	240	2,08	2,21	2,35	2,35	2,48	2,48	5,07	5,02	5,03	5,12	6,07	6,06
Рядова черепиця	Модель	Функція	Найвність	Одиниці упакування шт./палета	100	200	208	221	418	821	507	502	503	512	607	606	606
Ціна в євро / шт.	660	1000	Найвність	Одиниці упакування шт./палета	240	2,08	2,21	2,35	2,35	2,48	2,48	5,07	5,02	5,03	5,12	6,07	6,06

Асортимент аксесуарів		Ціна в євро / шт.															
	Черепиця половинчаста	660	1210	R	112	8,15	8,77	9,39	9,39	12,08	9,39	14,67	12,08	12,08	12,08	16,74	16,74
	Причalkова черепиця (2,7 шт./м)	660	пр 1820, лі 1830	R	48	12,58	12,89	13,09	13,09	15,16	13,09	15,16	15,16	15,16	15,16	20,55	20,55
	Черепиця подвійна (2,7 шт./м)	660	1840	R	100	15,25	16,38	16,59	16,59	17,63	16,59	17,63	17,63	17,63	17,63	22,08	22,08
	Черепиця вентиляційна LQ, близько 32,5 кв. см	660	1400	R	112	14,47	14,89	15,71	15,71	18,82	15,71	18,82	18,82	18,82	18,82	30,83	30,83
	Черепиця підгребнева - вентиляційна (4,5 шт./м для одного боку гребеня)	660	1600	R	112	4,75	4,85	5,16	5,16	5,58	5,16	5,58	5,58	5,58	5,58	6,61	6,61
	Підгребнева - вентиляційна половинчаста	660	1610	R	0	38,84	39,67	40,08	40,08	42,15	40,08	42,15	42,15	42,15	42,15	45,47	45,47
	Черепиця підгребнева - вентиляційна причalkова	660	пр 1620, лі 1630	R	48	20,67	22,01	22,32	22,32	26,05	22,32	26,05	26,05	26,05	26,05	35,16	35,16
	Черепиця підгребнева - вентиляційна подвійна	660	1640	R	100	20,07	21,42	21,73	21,73	25,46	21,73	25,46	25,46	25,46	25,46	34,56	34,56
	Черепиця пультава стандартна (4,5 шт./м)	660	2700	R	0	31,64	32,26	34,43	34,43	35,78	34,43	35,78	35,78	35,78	35,78	36,50	36,50
	Черепиця пультава причalkова стандартна	660	пр 2720, лі 2730	R	0	38,37	39,41	41,48	41,48	46,34	41,48	46,34	46,34	46,34	46,34	59,69	59,69
	Черепиця пультава спец.розмір (4,5 шт./м)	660	2760	A	0	40,95	41,15	41,26	41,26	41,98	41,26	41,98	41,98	41,98	41,98	42,19	42,19
	Черепиця пультава причalkова спец. розмір	660	пр 2840, лі 2850	A	0	58,39	58,49	58,49	58,49	61,80	58,49	61,80	61,80	61,80	61,80	65,01	65,01
	Черепиця мансардна спец. розмір	660	2800	A	0	42,02	40,98	41,09	41,09	41,81	41,09	41,81	41,81	41,81	41,81	42,02	41,09
Черепиця мансардна причalkова спец. розмір	660	пр 2820, лі 2830	A	0	58,33	58,43	58,43	58,43	61,74	58,43	61,74	61,74	61,74	61,74	64,95	64,95	

Гребнева та жолобиста черепиця		Ціна в євро / шт.															
	Гребнева черепиця PP (2,5 шт./м)	GUT	5300	R	72	11,41	11,82	11,82	11,82	13,68	12,34	15,03	15,03	15,03	15,03	24,24	24,24
	Гребнева черепиця PHP (2,6 шт./м)	GUT	5400	R	72							15,27		15,27			
	Гребнева початкова (яка вказує на початок) та кінцева шайба, керамічна, P3	GUT	5310	R	0	14,41	14,93	14,93	14,93	18,34	18,34	18,34	18,34	18,34	18,34	24,76	24,76
	Функціональна початкова та кінцева шайба, керамічна, PP	GUT	5312	R	0	34,66	36,52	36,52	36,52	42,11	42,11	42,11	42,11	42,11	42,11	45,53	45,53
	Функціональна початкова та кінцева шайба, керамічна, PHP	GUT	5412	R	0							42,11		42,11			
	Гребінь початковий, PP	GUT	5315	R	54	33,79	35,34	35,34	35,34	36,69	35,34	36,69	36,69	36,69	36,69	51,90	51,90
	Гребінь початковий, PHP	GUT	5415	R	50							36,57		36,57			
	Гребінь початковий, фігурний, PP	GUT	5316	A	20	37,23	54,20	54,20	54,20	60,31	58,13	60,31	60,31	60,31	60,31	82,04	82,04
	Гребінь початковий, фігурний, PHP	GUT	5416	A	20							60,31		60,31			
	Трійник-злучник, PP	GUT	5320	R	30	124,26	143,92	143,92	143,92	187,39	157,38	187,39	187,39	187,39	187,39	248,46	248,46
	Трійник-злучник, PHP	GUT	5420	R	30							414,00		414,00			
	Чотирник-злучник PP	GUT	5321	A	0	186,36	212,23	233,97	233,97	276,40	212,23	276,40	276,40	276,40	276,40	360,24	360,24
	Чотирник-злучник PHP	GUT	5421	A	0							276,40		276,40			
	Кляммер для гребневої черепиці, алюміній, PP, мінімальне замовлення - 1 упаковка, наявний у червоному кольорі (код фарби U03) та чорному (код фарби U06)	UNI	5323	R	30	0,56	0,56	0,56	0,56	0,56	0,56	0,56	0,56	0,56	0,56	0,56	0,56
	Кляммер для гребневої черепиці, алюміній, PHP, мінімальне замовлення - 1 упаковка, наявний у червоному кольорі (код фарби U03) та чорному (код фарби U06)	UNI	5423	R	30	0,56	0,56	0,56	0,56	0,56	0,56	0,56	0,56	0,56	0,56	0,56	0,56
	Система кріплення гребеня «FIRSTFIX», нержавіюча сталь, PP, мінімальне замовлення - 1 упаковка, універсальний код фарби: 900	UNI	5324	R	30							0,57					
	Система кріплення гребеня «FIRSTFIX», нержавіюча сталь, PHP, мінімальне замовлення - 1 упаковка, універсальний код фарби: 900	UNI	5424	R	30	0,57	0,57	0,57	0,57	0,57	0,57	0,57	0,57	0,57	0,57	0,57	0,57
	«FIRSTFIX» - дрiт для кляммера гребневої черепиці, PP, мінімальне замовлення - 1 упаковка, універсальний код фарби: 900	UNI	5325	R	30							0,31					
	«FIRSTFIX» - дрiт для кляммера гребневої черепиці, PHP, мінімальне замовлення - 1 упаковка, універсальний код фарби: 900	UNI	5425	R	30	0,31	0,31	0,31	0,31	0,31	0,31	0,31	0,31	0,31	0,31	0,31	0,31
	«FIRSTFIX» - набір затискачів, PP, мінімальне замовлення - 1 упаковка, універсальний код фарби: 900	UNI	5326	R	4							3,01					
«FIRSTFIX» - набір затискачів, PHP, мінімальне замовлення - 1 упаковка, універсальний код фарби: 900	UNI	5426	R	4	3,01	3,01	3,01	3,01	3,01	3,01	3,01	3,01	3,01	3,01	3,01	3,01	
Обкладка для рейки обрешітки, в місці пересікання скатів даху, 150 кв. см, поперечний розмір вентиляції, 5 м /рулон, 300 м ширина, наявна у червоному кольорі (код фарби U03) та чорному (код фарби U06)	UNI	3720	R	72	46,77	46,77	46,77	46,77	46,77	46,77	46,77	46,77	46,77	46,77	46,77	46,77	

B Обсяг (VE), обумовлений запитом
 R Звичайний час доставки
 A Строк доставки за запитом

Всі ціни разом з ПДВ, включаючи транспортну доставку в регіони, за замовлення ≥ 19 Т. Знижки варіюються в залежності від регіону доставки.

	Завод: Гроссенготтерн Мінімальна кількість: 12,4 шт./кв. м Шт./міні-пак. 5 шт. Вага/палета 1033 кг		Код замовлення:		„NUANCE“							„FINESSE“		
	Рядова черепиця		Модель	Функція	Наявність	R	A	A	R	R	R	R	R	R
	Ціна в євро / шт.		640	1000	Наявність	Одиниці упакування шт./палета	100	200	202	231	418	821	508	503

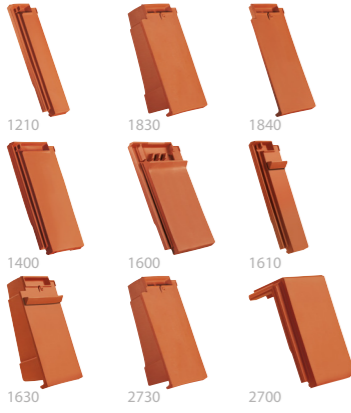
Асортимент аксесуарів		Ціна в євро / шт.											
	Черепиця половинчаста	640	1210	R	192	6,14	6,87	6,87	7,39	7,39	7,39	7,39	7,39
	Причalkова черепиця (2,9 шт./м)	640	пр 1820, лі 1830	R	56	14,49	15,21	15,21	15,94	15,94	15,94	15,94	15,94
	Черепиця подвійна (2,9 шт./м)	640	1840	R	96	18,33	18,53	18,53	19,26	19,26	19,26	19,26	19,26
	Черепиця вентиляційна LQ 27,3 кв. см	640	1400	R	96	16,00	16,62	16,62	17,45	17,45	17,45	17,45	17,45
	Черепиця підгребнева - вентиляційна (4,5 шт./м для одного боку гребеня)	640	1600	R	96	5,35	5,45	5,45	6,17	6,17	6,17	6,17	6,17
	Підгребнева - вентиляційна половинчаста	640	1610	R	160	39,40	39,82	39,82	43,33	43,33	43,33	43,33	43,33
	Черепиця підгребнева - вентиляційна причalkова	640	пр 1620, лі 1630	R	56	23,52	24,24	24,24	26,31	26,31	26,31	26,31	26,31
	Черепиця підгребнева - вентиляційна подвійна	640	1640	R	60	23,09	23,81	23,81	25,88	25,88	25,88	25,88	25,88
	Черепиця пультова стандартна (4,5 шт./м)	640	2700	R	0	39,82	39,92	39,92	43,85	43,85	43,85	43,85	43,85
	Черепиця пультова причalkова стандартна	640	пр 2720, лі 2730	R	0	57,88	58,19	58,19	62,84	62,84	62,84	62,84	62,84
	Черепиця пультова половинчаста стандартна	640	2710	A	0	56,53	56,84	56,84	57,46	57,46	57,46	57,46	57,46
	Черепиця пультова спец.розмір (4,5 шт./м)	640	2760	A	0	45,35	45,45	45,45	49,18	49,18	49,18	49,18	49,18
	Черепиця пультова причalkова спец. розмір	640	пр 2840, лі 2850	A	0	63,15	63,56	63,56	67,60	67,60	67,60	67,60	67,60
	Черепиця мансардна спец. розмір (4,5 шт./м)	640	2800	A	0	48,85	48,85	45,13	48,85	48,85	48,85	48,85	48,85
Черепиця мансардна причalkова спец. розмір	640	пр 2820, лі 2830	A	0	63,07	63,48	63,48	67,52	67,52	67,52	67,52	67,52	

Гребнева та жолобчаста черепиця		Ціна в євро / шт.											
	Гребнева черепиця PD (2,5 шт./м)	GOG	6100	R	60	14,08	15,12	15,12	15,94	15,94	15,94	15,94	15,94
	Гребнева початкова та кінцева шайба, керамічна, PD	GOG	6110	R	0	14,53	15,16	15,05	18,47	18,47	18,47	18,47	18,47
	Функціональна початкова та кінцева шайба/диск, керамічна, PD	GOG	6112	R	0	34,74	36,60	36,60	42,19	42,19	36,60	42,19	42,19
	Гребінь початковий, PD	GOG	6115	R	30	34,39	35,94	36,04	35,94	37,29	35,94	37,29	37,29
	Трійник-злучник, PD	GOG	6120	R	0	124,55	144,21	144,21	187,68	187,68	157,67	187,68	187,68
	Чотирник-злучник PD	GOG	6121	A	0	186,65	212,52	212,52	276,69	276,69	212,52	234,26	234,26
	Кляммер для гребневої черепиці, алюміній, PD, мінімальне замовлення - 1 упаковка, наявний у червоному кольорі (код фарби U03), чорному (код фарби U06)	UNI	6123	R	30						0,56		
	Система кріплення гребеня «FIRSTFIX», нержавіюча сталь, PD, мінімальне замовлення - 1 упаковка, універсальний код фарби: 900	UNI	6124	R	30						0,57		
	«FIRSTFIX» - дріт для кляммера гребневої черепиці, PD, мінімальне замовлення - 1 упаковка, універсальний код фарби: 900	UNI	6125	R	30						0,31		
	«FIRSTFIX» - набір затискачів, PD, мінімальне замовлення - 1 упаковка, універсальний код фарби: 900	UNI	6126	R	4						3,00		
	Стрічка підгребнева, 150 кв. см вентиляційний розмір, 5 м /рулон, 300 м ширина, наявна у червоному кольорі (код фарби U03) та чорному (код фарби U06)	UNI	3720	R	72						46,83		

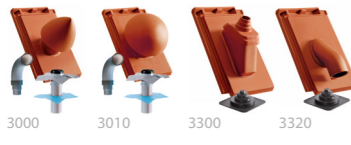
Асортимент товарів для витяжної вентиляції даху та проникнення повітря		Ціна в євро / шт.											
	Труба вентиляційна, керамічна, NW 100 «SIGNUM», тип А з гнучким шланговим з'єднанням, включаючи підпокрівельний адаптер	640	3000	R	8	168,85	175,06	175,06	218,53	218,53	195,76	218,53	218,53
	Труба вентиляційна, керамічна, NW 125 «SIGNUM», тип F з гнучким шланговим з'єднанням, включаючи підпокрівельний адаптер	640	3010	R	8	197,83	207,15	207,15	256,83	256,83	256,83	256,83	256,83
	Труба вентиляційна, керамічна, NW 150 «SIGNUM», тип F з гнучким шланговим з'єднанням	640	3040	A	0	201,97	205,08	205,08	265,11	265,11	244,41	244,41	244,41
	Труба вентиляційна, керамічна, NW 100 «SIGNUM» особлива форма з гнучким шланговим з'єднанням, включаючи підпокрівельний адаптер	640	3020	A	8	197,83	207,15	207,15	256,83	256,83	256,83	256,83	256,83
	Вхід для антени, керамічний, NW 60 з гумовим з'єднанням, включаючи підпокрівельну манжету із EPDM	640	3300	R	12	144,80	151,01	151,01	185,16	185,16	185,16	185,16	185,16
	Елемент прохідний кріплення сонячних батарей, кераміч., NW 70, включаючи підпокрівельну манжету із EPDM	640	3320	R	12	184,60	190,81	190,81	217,72	217,72	217,72	217,72	217,72
	Труба вентиляційна для димоходу, керамічна, типу NW 110 або NW 125, включаючи підпокрівельну манжету із EPDM	640	3340, 3341, 3342	A	12	188,70	199,05	213,54	220,78	220,78	220,78	220,78	220,78

B	Обсяг (VE), обумовлений запитом
R	Звичайний час доставки
A	Строк доставки за запитом

Всі ціни разом з ПДВ, включаючи транспортну доставку в регіони, за замовлення ≥ 19 Т. Знижки варіюються в залежності від регіону доставки.



Завод: Гроссенготтерн
Мінімальна кількість: 12,4 шт./кв. м
Шт./міні-пак: 5 шт.
Вага/палета: 1033 кг



Код замовлення:

		„NUANCE“						„FINESSE“	
Наявність		R	A	A	R	R	R	R	R
Наявність	Одиниці упакування шт./палета	Натуральна червона	Мідно-червона, ангобована	Вино-червона, ангобована	Сіра, ангобована	Сланцева, ангобована	Чорна милова, ангобована	Сланцева, глазурована	Чорна, глазурована
		100	200	202	231	418	821	508	503

Рядова черепиця	Модель	Функція
-----------------	--------	---------

Асортимент товарів для снігозахисту		Ціна в євро / шт.											
Базовий елемент з алюмінію, покритий фарбою		640	4000	R	0	53,03	53,03	53,03	62,24	62,24	53,03	62,24	62,24
Одинична сходинка з алюмінію (для 1 підніжки потрібен 1 базовий елемент)*		UNI	4010	R	0	56,79	56,79	56,79	87,22	87,22	56,79	87,22	56,79
Лава сажотруса з алюмінію, 46 x 25 см, пофарбована (для 1 лави необхідно 2 базових елементи)*		UNI	4020	R	0	99,12	99,12	99,12	126,65	126,65	99,12	126,65	99,12
Лава сажотруса, довга з алюмінію, 80 x 25 см, пофарбована (для 1 лави необхідно 2 базових елементи)*		UNI	4030	R	0	117,84	117,84	117,84	155,10	155,10	117,84	155,10	117,84
Лава сажотруса з алюмінію, 150 x 25 см, пофарбована, з можливістю збільшення довжини, включаючи тримач (для 1 решітки необхідно мін. 3 базових елементи)*		UNI	4150	R	0	127,47	127,47	127,47	166,80	166,80	211,31	166,80	127,47
Затискач для колоди Ø 14 см з алюмінію (для 1 затискача потрібен 1 базовий елемент), наявність за запитом *		UNI	4040	R	0	19,87	19,87	19,87	26,49	26,49	19,87	26,49	19,87
Кронштейн снігозатримуючої решітки алюмінієвий (потреба основного елемента 1 шт.)		UNI	4060	R	0	19,85	19,85	19,85	26,47	26,47	19,85	26,47	19,85
Решітка снігозатримувальна довжиною 1,50 м зі стиковим з'єднанням, висота 20 см *		UNI	4071	R	0	35,45	35,45	35,45	51,80	51,80	35,45	35,45	35,45
Кронштейн труби снігозахисної решітки, наявність за запитом, наявний в кольорах: натуральний червоний (код фарби U01), мідно-червоний (код фарби U04), без пофарбування (код фарби U02), сірий (код фарби U07) та антрацит (код фарби U08)		UNI	4080	R	0	32,96							
Труба снігозатримуюча Ø 40 мм, довжина 3 м, наявна в кольорах: натуральний червоний (код фарби U01), мідно-червоний (код фарби U04), без пофарбування (код фарби U02), сірий (код фарби U07) та антрацит (код фарби U08)		UNI	4090	R	0	50,57							
Дахова драбина з алюмінію, довжина 1,68 м, включаючи з'єднання, наявна в кольорах: червоний (код фарби U03), мідно-червоний (код фарби U04), чорний (код фарби U06) та сірий (код фарби U07)		UNI	4110	R	0	245,52							
Кріплення для дахової драбини для монтажу на опорній плиті (2 шт. для 1 драбини), наявне у кольорах: червоний (код фарби U03), мідно-червоний (код фарби U04), чорний (код фарби U06) та сірий (код фарби U07)		UNI	4100	R	0	51,44							
Системний набір для кріплення сонячної установки для 30-ї або 40-ї обшивки/обрешітки (складається із кріплення для сонячної установки із спеціальної високолегованої сталі та системної черепиці)		640	3600, 3610, 3620	R	10	20,70	21,84	23,28	26,18	26,18	26,18	26,18	26,18
Кріплення для сонячної установки, оцинковане (для 1 кріплення потрібен 1 базовий елемент та 1 затискач / кляммер для кріплення черепиці), універсальний код замовлення фарби: 900		UNI	4120	R	0	41,00							
Елемент снігозатримуючий, наявний у кольорах: червоний(код фарби U03), чорний(код фарби U06), червоно-коричневий (кода фарби U05)		640	4140	R	100	0,88							

Асортимент деталей для даху та захисту від підсосу вітру		Ціна в євро / шт.											
Вікно люка для виходу на дах, 45 x 55 см (згідно з Європейськими нормами), непроникне для повітряної тяги, на вибір: відчиняється наліво чи направо, наявне в кольорах: червоний (код фарби U03) та чорний (код фарби U06)		640	3950	R	4	203,08				203,08			203,08
Теплоізоляційне вікно для виходу на дах 54 x 85 см (стандарт ENEC) антрацит, відкривається наліво або направо згідно з замовленням, універсальний код замовлення фарби: 900		UNI	3951	R	0	418,69							
Оклад теплоізоляційного вікна для виходу на дах 54 x 85 см, наскрізна бокова частина для черепиці, універсальний код замовлення фарби: 900		UNI	3852	R	0	94,20							
Черепиця прозора (оригінальне кришталеве скло), модель, знята з виробництва, універсальний код замовлення фарби: 900		640	3750	R	0	35,95							
Черепиця прозора (акрил), універсальний код замовлення фарби: 900		640	3700	R	0	34,62							
Стрічка для з'єднання зі стінами/камінном, покрита алюмінієм, 5 м / рулон, 280 мм шириною, наявна у кольорах: червоний (код фарби U03) та чорний (код фарби U06)		UNI	3730	R	48	47,02							
Акрилова фарба, готова для використання, у кольорах, які пасують до наших ангобів/глазури, 250 мл		UNI	3800	R	0	32,04	32,04	32,04	32,04	32,04	32,04	32,04	
Піддахові манжети із EPDM, 25-105 мм або 100-125 мм, універсальний код замовлення фарби: 900		UNI	8037, 8038	R	0	20,62							
Затискач/кляммер для гребеня даху із нержавіючої сталі, 13-17 мм, мінімальне замовлення - 1 упаковка, універсальний код замовлення фарби: 900		UNI	3772	R	50	0,99							
Болт із спеціальної легованої сталі, 70-ї довжини, з прокладкою, для закріплення фронтонної бокової планки тощо, мінімальне замовлення - 1 упаковка, універсальний код замовлення фарби: 900		UNI	3775	R	100	38,92							
Вітрова клямра із оцинкованого алюмінію для 40/60-ї обрешітки, пристосована для «MZ3», «OPTIMA», «DOMINO», «RAPIDO», «RUSTICO», мінімальне замовлення - 1 упаковка, універсальний код замовлення фарби: 900		UNI	3560	R	250	0,44							
Вітрова клямра із оцинкованого алюмінію для 40/50-ї обрешітки, пристосована для TERRA «OPTIMA», «DOMINO», «HARMONIE», «RUSTICO», мінімальне замовлення - 1 упаковка, універсальний код замовлення фарби: 900		UNI	3593	R	250	0,44							
Вітрова клямра із оцинкованого алюмінію для 30/50-ї обрешітки, пристосована для «MZ3», «OPTIMA», «DOMINO», «RAPIDO», «RUSTICO», мінімальне замовлення - 1 упаковка, універсальний код замовлення фарби: 900		UNI	3570	R	250	0,44							
Ударний затискач для кріплення черепиці/вітрова скоба із оцинкованого алюмінію для універсальної обрешітки, пристосована для „ELE-GANZ“, „DOMINO“, „RATIO“ Дорфен, „RATIO“ Гьонгеда, «RUSTICO» і «HERZZIEGEL», мінімальне замовлення - 1 упаковка, код фарби 900		UNI	3587	R	250	0,44							

B	Обсяг (VE), обумовлений запитом
R	Звичайний час доставки
A	Строк доставки за запитом

Всі ціни разом з ПДВ, включаючи транспортну доставку в регіони, за замовлення ≥ 19 Т. Знижки варіюються в залежності від регіону доставки.

*Будь ласка, при замовленні цих товарів крім коду замовлення зазначайте також завод-виробник бажаної моделі.

RAPIDO®

Завол: Ленті
Мінімальна кількість: 8,1 шт./кв. м
Шт./міні-пак. 4 шт.
Вага/палета 882 кг



Код замовлення:



Рядова черепиця	Ціна в євро / шт.	622	1000	R	„NUANCE“										
					Нааявність		R	R	R	R	R	R	R	R	R
					Одиниці упаковки	шт./палета	100	201	243	244	200	202	208	809	821
					168	1,99	2,11	2,17	2,17	2,11	2,11	2,17	2,17	2,17	

Асортимент аксесуарів		Ціна в євро / шт.													
	Черепиця половинчата	622	1210	R	108	2,85	3,19	3,36	3,36	3,19	3,19	3,19	3,31	3,31	
	Причalkова черепиця (2,4 шт./м)	622	пр 1820, лі 1830	R	56	6,61	7,13	7,47	7,47	7,13	7,13	7,13	7,47	7,47	
	Черепиця подвійна (2,4 шт./м)	622	1840	R	112	7,96	8,37	8,94	8,94	8,37	8,37	8,37	8,65	8,65	
	Черепиця вентиляційна LQ 37,5 кв. см	622	1400	R	80	9,10	9,61	10,59	10,59	9,61	9,61	9,61	10,25	10,25	
	Черепиця підгребенева - вентиляційна (3,6 шт./м для одного боку гребеня)	622	1600	R	108	3,00	3,06	3,46	3,46	3,06	3,06	3,06	3,35	3,35	
	Черепиця підгребенева - вентиляційна причalkова	622	пр 1620, лі 1630	R	56	11,64	11,82	12,56	12,56	11,82	11,82	11,82	12,28	12,28	
	Черепиця пультова стандартна (3,6 шт./ м)	622	2700	A	0	21,27	21,73	22,02	22,02	21,73	21,73	21,73	22,02	22,02	
	Черепиця пультова причalkова стандартна	622	пр 2720, лі 2730	A	0	32,45	32,56	32,73	32,73	32,56	32,56	32,56	32,73	32,73	
	Черепиця пультова половинчата стандартна	622	2710	A	0	31,80	31,92	32,09	32,09	31,92	31,92	31,92	32,09	32,09	
	Черепиця пультова спец.розмір (3,6 шт./ м)	622	2760	A	0	24,33	25,02	25,13	25,13	25,02	25,02	25,02	25,13	25,13	
	Черепиця пультова причalkова спец. розмір	622	пр 2840, лі 2850	A	0	35,42	35,65	35,82	35,82	35,65	35,65	35,65	35,82	35,82	
	Черепиця мансардна спец. розмір (3,6 шт./м)	622	2800	A	0	24,22	24,91	25,03	25,03	24,91		24,91	25,03	25,03	
	Черепиця мансардна причalkова спец. розмір	622	пр 2820, лі 2830	A	0	35,38	35,61	35,78	35,78	35,61	35,61	35,61	35,78	35,78	

Гребенева та жолобчата черепиця		Ціна в євро / шт.													
	Гребнева черепиця PF (2,5 шт./м)	LEN	5000	R	60	6,93	7,05	8,08	8,08	7,05	7,05	7,05	7,85	7,85	
	Гребнева черепиця PR (2,5 шт./м)	LEN	5100	R	60	6,97	7,09	8,12	8,12	7,09	7,09	7,09	7,89	7,89	
	Гребнева початкова та кінцева шайба, керамічна, PF	LEN	5010	R	0	8,08	8,36		10,26	8,36	8,36	8,36	9,40	9,40	
	Гребнева початкова та кінцева шайба, керамічна, PR	LEN	5110	R	0	8,06	8,35		8,35	8,35	8,35	8,35	10,25	9,39	
	Функціональна початкова та кінцева шайба, керамічна, PF	LEN	5012	R	0	19,28	20,32	23,42	23,42	20,32	20,32	20,32	20,32	20,32	
	Функціональна початкова та кінцева шайба, керамічна, PR	LEN	5112	R	0	19,28	20,32			20,32	20,32	20,32	20,32	20,32	
	Гребінь початковий, PF	LEN	5015	R	30	19,11	19,98	20,72	20,72	19,98	19,98	19,98	19,98	19,98	
	Гребінь початковий, PR	LEN	5115	R	30	19,11	19,98	20,72	20,72	19,98	19,98	19,98	19,98	19,98	
	Гребінь початковий, фігурний, PF	LEN	5016	A	20	20,75	30,18			30,18	30,18	30,18	30,18	32,37	
	Гребінь початковий, фігурний, PR	LEN	5116	A	20	20,75	30,18		30,18	30,18	30,18	30,18	30,18	32,37	
	Гребінь початковий, заокруглена, PF	LEN	5017	R	40	18,87	19,73	25,48	25,48	19,73		19,73	19,73	19,73	
	Трійник-злучник, PF	LEN	5020	R	30	69,13	80,06	104,21	104,21	80,06	80,06	80,06	87,53	87,53	
	Трійник-злучник, PR	LEN	5120	R	30	69,13	80,06	104,21	104,21	80,06	80,06	80,06	87,53	87,53	
	Чотирник-злучник PF	LEN	5021	A	0	103,63	118,01	153,66	153,66	118,01	118,01	118,01	130,08	130,08	
	Чотирник-злучник PR	LEN	5121	A	0	103,63	118,01	153,66	153,66	118,01	118,01	118,01	130,08	130,08	
	Кляммер для гребневої черепиці, алюміній, PF, мінімальне замовлення - 1 упаковка, наявний у червоному кольорі (код фарби U03), чорному (код фарби U06), сірому (код фарби U07), синьому (код фарби U09) та зеленому (код фарби U10)	UNI	5023	R	30								0,31		
	Кляммер для гребневої черепиці, алюміній, PR, мінімальне замовлення - 1 упаковка, наявний у червоному кольорі (код фарби U03) та чорному (код фарби U06)	UNI	5123	R	30								0,31		
	Система кріплення гребеня «FIRSTFIX», нержавіюча сталь, PF, мінімальне замовлення - 1 упаковка, універсальний код фарби: 900	UNI	5024	R	30								0,32		
	Система кріплення гребеня «FIRSTFIX», нержавіюча сталь, PR, мінімальне замовлення - 1 упаковка, універсальний код фарби: 900	UNI	5124	R	30								0,32		
	«FIRSTFIX» - дрiт для кляммера гребневої черепиці, PF, мінімальне замовлення - 1 упаковка, універсальний код фарби: 900	UNI	5025	R	4								0,17		
«FIRSTFIX» - дрiт для кляммера гребневої черепиці, PR, мінімальне замовлення - 1 упаковка, універсальний код фарби: 900	UNI	5125	R	4								0,17			
«FIRSTFIX» - набір затискачів, PF, мінімальне замовлення - 1 упаковка, універсальний код фарби: 900	UNI	5126	R	72								1,67			
«FIRSTFIX» - набір затискачів, PR, мінімальне замовлення - 1 упаковка, універсальний код фарби: 900	UNI	5026	R	8								1,67			
Стрiчка підгребенева, 150 кв. см вентиляційний розрiз, 5 м /рулон, 300 м ширина, наявна у червоному кольорі (код фарби U03) та чорному (код фарби U06)	UNI	3720	R	8								26,00			

B Обсяг (VE), обумовлений запитом
R Звичайний час доставки
A Строк доставки за запитом

Всі ціни разом з ПДВ, включаючи транспортну доставку в регіони, за замовлення ≥ 19 Т. Знижки варіюються в залежності від регіону доставки.

	Завод Ленті Мінімальна кількість: 8,1 шт./кв. м Шт./міні-пак. 4 шт. Вага/палета 882 кг		„NUANCE“										
	Код замовлення: Модель Функція		Наявність	R	R	R	R	R	R	R	R	R	
			Наявність	Одиниці упакування шт./палета	100	201	243	244	200	202	208	809	821
					Натуральна червона	Червона, ангобована	Натуральна червона, з підпалинами	Тоскана, ангобована	Мідно-червона, ангобована	Вино-червона, ангобована	Коричнева, ангобована	Чорна, ангобована	Чорна матова, ангобована

Акcesуари для вентиляції покрівлі		Ціна в євро / шт.												
	Труба вентиляційна, керамічна, NW 100 «SIGNUM», тип А з гнучким шланговим з'єднанням, включаючи підпокрівельний адаптер «SIGNUM»	622	3000	R	8	93,79	97,24	108,74	108,74	97,24	97,24	97,24	108,74	108,74
	Труба вентиляційна, керамічна, NW 125 «SIGNUM», тип F з гнучким шланговим з'єднанням, включаючи підпокрівельний адаптер «SIGNUM»	622	3010	R	8	109,97	115,14	142,74	142,74	115,14	115,14	115,14	142,74	142,74
	Труба вентиляційна, керамічна, NW 150 «SIGNUM», тип F з гнучким шланговим з'єднанням	622	3040	A	8	112,27	113,99	135,84	135,84	113,99	113,99	113,99	135,84	135,84
	Труба вентиляційна, керамічна, NW 100 «SIGNUM» особлива форма з гнучким шланговим з'єднанням, включаючи підпокрівельний адаптер «SIGNUM»	622	3020	A	8	110,09	115,26	142,86	142,86	115,26	115,26	115,26	142,86	142,86
	Вхід для антени, керамічний, NW 60 з гумовим з'єднанням, включаючи підпокрівельну манжету із EPDM	622	3300	R	12	80,57	84,02	102,99	102,99	84,02	84,02	84,02	102,99	102,99
	Елемент прохідний кріплення сонячних батарей, кераміч., NW 70, включаючи підпокрівельну манжету із EPDM	622	3320	R	12	102,49	105,94	120,89	120,89	105,94	105,94	105,94	120,89	120,89
	Труба вентиляційна для димоходу, керамічна, типу NW 110 або NW 125, включаючи підпокрівельну манжету із EPDM	622	3340, 3341, 3342	A	12	104,80	110,55	122,63	122,63	110,55	120,52	118,60	122,63	132,59

Ассортимент товарів для снігозахисту		Ціна в євро / шт.												
	Базовий елемент з алюмінію, покритий фарбою	622	4000	R	0	29,51	29,51		29,51	29,51	29,51	29,51	29,51	29,51
	Одинична сходинка з алюмінію (для 1 підніжки потрібен 1 базовий елемент)*	UNI	4010	R	0	31,54				31,54	31,54	31,54	31,54	31,54
	Лави сажотруса з алюмінію, 46 x 25 см, пофарбована (для 1 лави необхідно 2 базових елементи)*	UNI	4020	R	0	55,05	55,05			55,05	55,05	55,05	55,05	55,05
	Лави сажотруса, довга з алюмінію, 80 x 25 см, пофарбована (для 1 лави необхідно 2 базових елементи)*	UNI	4030	R	0	65,43	65,43			65,43	65,43	65,43	65,43	65,43
	Лави сажотруса з алюмінію, 150 x 25 см, пофарбована, з можливістю збільшення довжини, включаючи тримач (для 1 решітки необхідно мін. 3 базових елементи)*	UNI	4150	R	0	117,34			92,62	70,77	70,77	0,62	117,34	117,34
	Затискач для колоди Ø 14 см з алюмінію (для 1 затискача потрібен 1 базовий елемент), наявність за запитом *	UNI	4040	R	0	11,03	11,03		0,06	11,03	11,03	14,71	11,03	11,03
	Кронштейн снігозахисної решітки алюмінієвий (потреба основного елемента 1 шт.)	UNI	4060	R	0	11,02	11,02		14,70	11,02	11,02	14,70	11,02	11,02
	Решітка снігозахисна довжиною 1,50 м зі стиковим з'єднанням, висота 20 см *	UNI	4071	R	0	19,67	19,67		28,76	19,67	19,67		19,67	19,67
	Кронштейн труби снігозахисної решітки, наявність за запитом, наявний в кольорах: натуральний червоний (код фарби U01), мідно-червоний (код фарби U04), без пофарбування (код фарби U02), сірий (код фарби U07) та антрацит (код фарби U08)	UNI	4080	R	0								18,31	
	Труба снігозахисна Ø 40 мм, довжина 3 м, наявна в кольорах: натуральний червоний (код фарби U01), мідно-червоний (код фарби U04), без пофарбування (код фарби U02), сірий (код фарби U07) та антрацит (код фарби U08)	UNI	4090	R	0								28,07	
	Дахова драбина з алюмінію, довжина 1,68 м, включаючи з'єднання, наявна в кольорах: червоний (код фарби U03), мідно-червоний (код фарби U04), чорний (код фарби U06) та сірий (код фарби U07)	UNI	4110	R	0								136,34	
	Кріплення для дахової драбини для монтажу на опорній плиті (2 шт. для 1 драбини), наявне у кольорах: червоний (код фарби U03), мідно-червоний (код фарби U04), чорний (код фарби U06) та сірий (код фарби U07)	UNI	4100	R	0								28,58	
	Системний набір для кріплення сонячної установки для 30-ї або 40-ї обшивки/обрешітки (складається із кріплення для сонячної установки із спеціальної високолегованої сталі та системної черепиці)	622	3600, 3610-3620	R	0	11,53	11,43	16,34	13,84	11,43	13,93	11,43	14,58	16,34
	Кріплення для сонячної установки, оцинковане (для 1 кріплення потрібен 1 базовий елемент та 1 затискач / кляммер для кріплення черепиці), універсальний код замовлення фарби: 900	UNI	4120	R	0								22,77	
	Елемент снігозахисний, наявний у кольорах: червоний(код фарби U03), чорний(код фарби U06), червоно-коричневий(код фарби U05)	622	4140	R	100								0,88	



Ассортимент деталей для даху та захисту від підсосу вітру		Ціна в євро / шт.													
	Вікно люка для виходу на дах, 45 x 55 см (згідно з Європейськими нормами), непроникне для повітряної тяги, на вибір: відчиняється наліво чи направо, наявне в кольорах: червоний (код фарби U03) та чорний (код фарби U06)	622	3950	R	4	112,77							112,77		
	Теплоізоляційне вікно для виходу на дах 54 x 85 см (стандарт ENEC) антрацит, відкривається наліво або направо згідно з замовленням, універсальний код замовлення фарби: 900	UNI	3951	R	0		232,26		232,26	232,26	232,26	232,26	232,26	232,26	232,26
	Оклад теплоізоляційного вікна для виходу на дах 54 x 85 см, наскрізна бокова частина для черепиці, універсальний код замовлення фарби: 900	UNI	3852	R	0								52,28		
	Черепиця прозора (оригінальне кришталеве скло), модель, знята з виробництва, універсальний код замовлення фарби: 900	622	3750	R	0								19,93		
	Черепиця прозора (акрил), універсальний код замовлення фарби: 900	622	3700	R	0								19,21		
	Стрічка для з'єднання зі стінами/камінном, покрита алюмінієм, 5 м / рулон, 280 мм шириною, наявна у кольорах: червоний (код фарби U03) та чорний (код фарби U06)	UNI	3730	R	48								26,08		
	Акрилова фарба, готова для використання, у кольорах, які пасують до наших ангобів/глазурі, 250 мл	UNI	3800	R	0		17,80		17,80	17,80	17,80	17,80	17,80	17,80	
	Піддахові манжети із EPDM, 25-105 мм або 100-125 мм, універсальний код замовлення фарби: 900	UNI	8037, 8038	R	0								11,44		
	Затискач/кляммер для гребеня даху із нержавіючої сталі, 10-13 мм, мінімальне замовлення - 1 упаковка, універсальний код замовлення фарби: 900	UNI	3771	R	50								0,55		
	Болт із спеціальної легованої сталі, 70-ї довжини, з прокладкою, для закріплення фронтної бокової планки тощо, мінімальне замовлення - 1 упаковка, універсальний код замовлення фарби: 900	UNI	3775	R	100								21,62		
	Вітрова клямра із оцинкованого алюмінію для 40/60-ї обрешітки, пристосована для «MZ3», «OPTIMA», «DOMINO», «RAPIDO», «RUSTICO», мінімальне замовлення - 1 упаковка, універсальний код замовлення фарби: 900	UNI	3560	R	250								0,24		
	Вітрова клямра із оцинкованого алюмінію для 40/50-ї обрешітки, пристосована для «HERZZIEGEL», «MZ3», «ELEGANZ», «RAPIDO», «MELODIE», мінімальне замовлення - 1 упаковка, універсальний код замовлення фарби: 900	UNI	3594	R	250								0,24		
	Вітрова клямра із оцинкованого алюмінію для 30/50-ї обрешітки, пристосована для «MZ3», «OPTIMA», «DOMINO», «RAPIDO», «RUSTICO», мінімальне замовлення - 1 упаковка, універсальний код замовлення фарби: 900	UNI	3570	R	250								0,24		
Ударний затискач (для удару) для кріплення черепиці/вітрова скоба із оцинкованого алюмінію для універсальної обрешітки, пристосована для «RAPIDO», «MELODIE», мінімальне замовлення - 1 упаковка, універсальний код замовлення фарби: 900	UNI	3584	R	250								0,24			

B	Обсяг (VE), обумовлений запитом
R	Звичайний час доставки
A	Строк доставки за запитом

Всі ціни разом з ПДВ, включаючи транспортну доставку в регіони, за замовлення ≥ 19 Т. Знижки варіюються в залежності від регіону доставки.

*Будь ласка, при замовленні цих товарів крім коду замовлення зазначайте також завод-виробник бажаної моделі.

<h1>MAXIMA</h1>	Завод: Мальш Мінімальна кількість: 9,5 шт./кв. м Шт./міні-пак. 4 шт. Вага/палета 1105 кг		Код замовлення:		„NUANCE“					„FINESSE“			
	Рядова черепиця		Модель	Функція	Найвнність	R	R	A	R	R	A	R	R
Ціна в євро / шт.	645	1000	Найвнність	Одиниці упакування шг.палета	100	200	213	418	220	507	502	503	
					240	2,54	2,60	2,60	2,81	2,60	3,19	2,81	3,19

Асортимент аксесуарів	Ціна в євро / шт.											
	Черепиця половинчата	645	1210	R	80	5,23	5,64	5,64	7,60	5,64	7,60	7,60
	Причалкова черепиця (3,0 шт./м)	645	пра 1820, лі 1830	R	32	12,51	12,30	12,30	12,61	12,30	15,10	15,10
	Черепиця подвійна (3,0 шт./м)	645	1840	R	80	12,23	12,02	12,02	12,23	12,02	14,82	14,82
	Черепиця вентиляційна LQ, близько 35,0 кв. см	645	1400	R	80	14,76	14,63	14,63	14,74	14,63	14,74	14,74
	Черепиця підгребнева -вентиляційна (3,3 шт./м для одного боку гребеня)	645	1600	R	48	4,97	4,99	4,99	5,41	4,99	5,51	5,51
	Підгребнева -вентиляційна половинчата	645	1610	R	0	42,20	40,74	40,74	40,74	40,74	40,74	40,74
	Черепиця підгребнева -вентиляційна причалкова	645	пра 1620, лі 1630	R	32	20,69	20,50	20,50	21,23	20,50	24,75	24,75
	Черепиця пультова стандартна (3,3 шт. / м)	645	2700	A	0	32,15	32,85	32,85	35,13	32,85	38,03	38,03
	Черепиця пультова причалкова стандартна	645	пра 2720, лі 2730	A	0	61,20	58,57	58,57	59,19	58,57	59,39	59,39
	Черепиця пультова спец.розмір (3,3 шт. / м)	645	2760	A	0	44,23	41,25	41,25	41,25	41,25	41,56	41,56
	Черепиця пультова причалкова спец. розмір	645	пра 2840, лі 2850	A	0	67,61	63,33	63,33	64,26	63,33	64,46	64,46
	Черепиця мансардна спец. розмір	645	2800	A	0	42,49	41,03	41,03	41,03	41,03	41,35	41,35
	Черепиця мансардна причалкова спец. розмір	645	пра 2820, лі 2830	A	0	61,12	58,49	58,49	59,11	58,49	59,31	59,31

Гребнева та жолобчаста черепиця	Ціна в євро / шт.											
	Гребнева черепиця G10 (3,0 шт./м)	MAL	5500	R	54	10,13	10,11	10,11	12,39	10,11	12,90	12,90
	Гребнева початкова та кінцева шайба/заглушка, керамічна, G10	MAL	5510	R	0	15,21	15,01	15,01	18,43	15,01	18,43	18,43
	Елемент початку/ кінця гребеня, G10	MAL	5518	R	45	35,53	35,76	35,76	46,01	35,76	46,01	46,01
	Функціональна початкова та кінцева шайба, керамічна, G10	MAL	5512	R	0	36,48	36,62	36,62	42,21	36,62	42,21	42,21
	Гребінь початковий, G10	MAL	5515	R	45	35,98	35,88	35,88	37,23	35,88	37,23	37,23
	Трійник-злучник, G10	MAL	5520	R	30	130,78	144,29	144,29	187,76	144,29	187,76	187,76
	Чотирник-злучник G10	MAL	5521	A	0	195,99	223,15	223,15	290,53	223,15	290,53	245,98
	Кляммер для гребневої черепиці, алюміній, G10, мінімальне замовлення - 1 упаковка, наявний у червоному кольорі (код фарби U03) та чорному (код фарби U06)	UNI	5523	R	30	0,59	0,57	0,57	0,57	0,57	0,57	0,57
	Система кріплення гребеня «FIRSTFIX», нержавіюча сталь, G10, мінімальне замовлення - 1 упаковка, універсальний код фарби: 900	UNI	5524	R	30	0,60	0,57	0,57	0,57	0,57	0,57	0,57
	«FIRSTFIX» - дріт для кляммера гребневої черепиці, PP, мінімальне замовлення - 1 упаковка, універсальний код фарби: 900	UNI	5525	R	30	0,33	0,31	0,31	0,31	0,31	0,31	0,31
	«FIRSTFIX» - набір затискачів, G10, мінімальне замовлення - 1 упаковка, універсальний код фарби: 900	UNI	5526	R	4	3,16	3,01	3,01	3,01	3,01	3,01	3,01
	Обкладка для рейки обрешітки, в місці пересікання скатів даху, 150 кв. см, поперечний розріз вентиляції, 5 м /рулон, 300 м ширина, наявна у червоному кольорі (код фарби U03) та чорному (код фарби U06)	UNI	3720	R	72	49,17	46,84	46,84	46,84	46,84	46,84	46,84

Асортимент товарів для витяжної вентиляції даху та проникнення повітря	Ціна в євро / шт.											
	Труба вентиляційна, керамічна, NW 100 «SIGNUM», тип А з гнучким шланговим з'єднанням, включаючи підпокрівельний адаптер «SIGNUM»	645	3000	R	8	177,93	175,76	175,76	219,23	175,76	219,23	219,23
	Труба вентиляційна, керамічна, NW 125 «SIGNUM», тип F з гнучким шланговим з'єднанням, включаючи підпокрівельний адаптер «SIGNUM»	645	3010	R	8	208,44	207,93	207,93	257,61	207,93	257,61	257,61
	Труба вентиляційна, керамічна, NW 150 «SIGNUM», тип F з гнучким шланговим з'єднанням	645	3040	A	8	212,79	205,86	205,86	265,89	205,86	265,89	245,19
	Труба вентиляційна, керамічна, NW 100 «SIGNUM» особлива форма з гнучким шланговим з'єднанням, включаючи підпокрівельний адаптер «SIGNUM»	645	3020	A	8	207,73	207,21	207,21	256,89	207,21	256,89	256,89
	Вхід для антени, керамічний, NW 60 з гумовим з'єднанням, включаючи підпокрівельну манжету із EPDM	645	3300	R	12	152,36	151,37	151,37	185,53	151,37	185,53	185,53
	Елемент прохідний кріплення сонячних батарей, кераміч., NW 70, включаючи підпокрівельну манжету із EPDM	645	3320	R	12	193,57	190,62	190,62	217,53	190,62	217,53	217,53
	Труба вентиляційна для димоходу, керамічна, типу NW 110 або NW 125, включаючи підпокрівельну манжету із EPDM	645	3340, 3341, 3342	A	12	209,35	206,32	206,32	213,56	206,32	213,56	213,56

B	Обсяг (VE), обумовлений запитом
R	Звичайний час доставки
A	Строк доставки за запитом

Всі ціни разом з ПДВ, включаючи транспортну доставку в регіони, за замовлення ≥ 19 Т. Знижки варіюються в залежності від регіону доставки.

MAXIMA

Завод: Мальш

Мінімальна кількість: 9,5 шт./кв. м

Шт./міні-пак. 4 шт.

Вага/палета 1105 кг



Код замовлення:

Наваність	„NUANCE“					„FINESSE“		
	R	R	A	R	R	A	R	R
Одиниці упакування шг/палета	100	200	213	418	220	507	502	503

Асортимент товарів для снігозахисту		Ціна в євро / шт.											
	Базовий елемент з алюмінію, покритий фарбою	645	4000	R	0	55,69	53,05	53,05	62,27	53,05	62,27	62,27	62,27
	Одинична сходинка з алюмінію (для 1 підніжки потрібен 1 базовий елемент)*	UNI	4010	R	0	59,63	56,80	56,80	87,23	56,80	87,23	87,23	56,80
	Лави сажотруса з алюмінію, 46 x 25 см, пофарбована (для 1 лави необхідно 2 базових елементи)*	UNI	4020	R	0	104,08	99,14	99,14	126,67	99,14	126,67	126,67	126,67
	Лави сажотруса, довга з алюмінію, 80 x 25 см, пофарбована (для 1 лави необхідно 2 базових елементи)*	UNI	4030	R	0	123,73	117,89	117,89	155,15	117,89	155,15	155,15	117,89
	Лави сажотруса з алюмінію, 150 x 25 см, пофарбована, з можливістю збільшення довжини, включаючи тримач (для 1 решітки необхідно мін. 3 базових елементи)*	UNI	4150	R	0	133,85	127,54	127,54	166,87	127,54	166,87	166,87	127,54
	Затискач для колоди Ø 14 см з алюмінію (для 1 затискача потрібен 1 базовий елемент), наявність за запитом *	UNI	4040	R	0	20,86	19,87	19,87	26,50	19,87	26,50	26,50	19,87
	Кронштейн снігозатримуючої решітки алюмінієвий (потреба основного елемента 1 шт.)	UNI	4060	R	0	20,84	19,85	19,85	26,47	19,85	26,47	26,47	19,85
	Решітка снігозатримувальна довжиною 1,50 м зі стиковим з'єднанням, висота 20 см *	UNI	4071	R	0	37,23	35,48	35,48	51,83	35,48	51,83	51,83	35,48
	Кронштейн труби снігозахисної решітки, наявність за запитом, наявний в кольорах: натуральний червоний (код фарби U01), мідно-червоний (код фарби U04), без пофарбування (код фарби U02), сірий (код фарби U07) та антрацит (код фарби U08)	UNI	4080	R	0	34,61	32,96	32,96	32,96	32,96	32,96	32,96	32,96
	Труба снігозатримуюча Ø 40 мм, довжина 3 м, наявна в кольорах: натуральний червоний (код фарби U01), мідно-червоний (код фарби U04), без пофарбування (код фарби U02), сірий (код фарби U07) та антрацит (код фарби U08)	UNI	4090	R	0	53,10	50,60	50,60	50,60	50,60	50,60	50,60	50,60
	Дахова драбина з алюмінію, довжина 1,68 м, включаючи з'єднання, наявна в кольорах: червоний (код фарби U03), мідно-червоний (код фарби U04), чорний (код фарби U06) та сірий (код фарби U07)	UNI	4110	R	0	257,40	245,19	245,19	245,19	245,19	245,19	245,19	245,19
	Кріплення для дахової драбини для монтажу на опорній плиті (2 шт. для 1 драбини), наявне у кольорах: червоний (код фарби U03), мідно-червоний (код фарби U04), чорний (код фарби U06) та сірий (код фарби U07)	UNI	4100	R	0	54,01	51,44	51,44	51,44	51,44	51,44	51,44	51,44
	Системний набір для кріплення сонячної установки для 40-ї або 50-ї обрешітки (складається із кріплення для сонячної установки із спеціальної високолегованої сталі та системної черепиці)	645	3600, 3620, 3630	R	10	24,60	25,00	25,00	28,99	28,99	28,53	28,99	28,99
	Кріплення для сонячної установки, оцинковане (для 1 кріплення потрібен 1 базовий елемент та 1 затискач / кляммер для кріплення черепиці), універсальний код замовлення фарби: 900	UNI	4120	R	0	43,05	41,00	41,00	41,00	41,00	41,00	41,00	41,00
	Елемент снігозатримуючий, наявний у кольорах: червоний(код фарби U03), чорний(код фарби U06), червоно-коричневий(кода фарби U05)	645	4140	R	0	0,88	0,88	0,88	0,88	0,88	0,88	0,88	0,88

Асортимент деталей для даху та захисту від підсосу вітру		Ціна в євро / шт.											
	Вікно люка для виходу на дах, 45 x 55 см (згідно з Європейськими нормами), непроникне для повітряної тяги, на вибір: відчиняється наліво чи направо, наявне в кольорах: червоний (код фарби U03) та чорний (код фарби U06)	645	3950	R	4	213,24				203,15			
	Теплоізоляційне вікно для виходу на дах 54 x 85 см (стандарт ENEC) антрацит, відкривається наліво або направо згідно з замовленням, універсальний код замовлення фарби: 900	UNI	3951	R	0	439,65	419,11	419,11	419,11	419,11	419,11	419,11	419,11
	Оклад теплоізоляційного вікна для виходу на дах 54 x 85 см, наскрізна бокова частина для черепиці, універсальний код замовлення фарби: 900	UNI	3852	R	0	98,92	94,27	94,27	94,27	94,27	94,27	94,27	94,27
	Черепиця прозора (акрил), універсальний код замовлення фарби: 900	645	3700	R	0	36,32	34,60	34,60	34,60	34,60	34,60	34,60	34,60
	Стрічка для з'єднання зі стінами/камінном, покрита алюмінієм, 5 м / рулон, 280 мм шириною, наявна у кольорах: червоний (код фарби U03) та чорний (код фарби U06)	UNI	3730	R	48	49,37	47,06	47,06	47,06	47,06	47,06	47,06	47,06
	Акрилова фарба, готова для використання, у кольорах, які пасують до наших ангобів/глазурі, 250 мл	UNI	3800	R	0		32,05	32,05	32,05	32,05	32,05	32,05	32,05
	Піддахові манжети із EPDM, 25-105 мм або 100-125 мм, універсальний код замовлення фарби: 900	UNI	8037, 8038	R	0	21,65	20,63	20,63	20,63	20,63	20,63	20,63	20,63
	Затискач/кляммер для гребеня даху із нержавіючої сталі, 13-17 мм, мінімальне замовлення - 1 упаковка, універсальний код замовлення фарби: 900	UNI	3772	R	50	1,03	0,99	0,99	0,99	0,99	0,99	0,99	0,99
	Болт із спеціальної легованої сталі, 60-ї довжини, з прокладкою, для закріплення фронтної бокової планки тощо, мінімальне замовлення - 1 упаковка, універсальний код замовлення фарби: 900	UNI	3776	R	100	40,86	38,92	38,92	38,92	38,92	38,92	38,92	38,92
	Вітрова клямра із оцинкованого алюмінію, пристосована для «ГРАТУС», «MAXIMA» (40/60-а обрешітка) та «MAXIMA» (40/50-а обрешітка), мінімальне замовлення - 1 упаковка, універсальний код замовлення фарби: 900	UNI	3564	R	250	0,46	0,44	0,44	0,44	0,44	0,44	0,44	0,44
Вітрова клямра із оцинкованого алюмінію для 30/50-ї обрешітки, пристосована для «ГРАТУС», «MAXIMA», мінімальне замовлення - 1 упаковка, універсальний код замовлення фарби: 900	UNI	3574	R	250	0,46	0,44	0,44	0,44	0,44	0,44	0,44	0,44	
Ударний затискач для кріплення черепиці/вітрова скоба із оцинкованого алюмінію для універсальної обрешітки, пристосована для «VIVA», «ГРАТУС», «MAXIMA» мінімальне замовлення - 1 упаковка, універсальний код замовлення фарби: 900	UNI	3581	R	250	0,46	0,44	0,44	0,44	0,44	0,44	0,44	0,44	

B Обсяг (VE), обумовлений запитом
R Звичайний час доставки
A Строк доставки за запитом

Всі ціни разом з ПДВ, включаючи транспортну доставку в регіони, за замовлення ≥ 19 Т. Знижки варіюються в залежності від регіону доставки.

*Будь ласка, при замовленні цих товарів крім коду замовлення зазначайте також завод-виробник бажаної моделі.

Biberschwanzziegel

Завод: Аутенрід (А), Ленті (Л), Роггден (Р)
Мінімальна кількість: 34,7 шт./кв. м
Шт./міні-пак: 8 шт.



Код замовлення:

Рядова черепиця	Ціна в євро / шт.	100	1000	„NUANCE“					„FINESSE“				
				Наявність	R	R	R	R	R	R	R	A	R
		480 А, Л 528 Р	0,87	1,00	1,00	1,00	1,00	1,32	1,32	1,32	1,00	1,32	





Асортимент аксесуарів		Ціна в євро / шт.														
	1210	Черепиця половинчата	100	1210	R	960	0,65	0,73	0,73	1,16	0,73	1,02	1,02	1,02	1,36	1,02
	1220	3/4 Бібер	100	1220	R	640	0,75	0,86	0,86	1,80	0,86	1,15	1,15	1,15	1,90	1,15
	1230	1 ¼ Бібер	100	1230	R	480	2,27	2,44	2,49	2,39	2,49	2,70	2,70	2,70	2,49	2,70
	1650	Черепиця з'єднання гребня (з'єднувальна Гребнева черепиця) (5,5 шт./м)	100	1650	R	480	0,74	0,85	0,85	1,38	0,85	1,14	1,14	1,14	1,48	1,14
	2400	Черепиця для крутого обриву (5,5 шт./м)	100	2400	R	480	0,73	0,83	0,83	1,36	0,83	1,12	1,12	1,12	1,46	1,12
	1600	Черепиця підгребнева -вентиляційна LQ, 10 кв. см (5,5 шт./м на кожен бік гребня)	100	1600	R	360	4,70	4,87	4,87	1,36	5,08	6,12	6,12	6,12	5,60	6,12
	2600	Черепиця з крутим обривом для з'єднання з вентиляційним отвором LQ, 10 кв. см (5,5 шт./м)	100	2600	R	360	4,72	4,90	4,90	4,69	5,11	6,14	6,14	6,14	5,63	6,14
	1240	Черепиця для з'єднання площини з вентиляційним отвором LQ, 10 кв. см (5,5 шт./м)	100	1240	R	360	4,82	5,03	5,03	4,82	5,23	6,27	6,27	6,27	5,75	6,27
	1400	Вентиляційна черепиця LQ, 25 кв. см	100	1400	R	216	13,59	14,54	14,54	14,54	14,54	20,03	20,03	20,03	21,27	20,03
		Вирізнана черепиця для вентиляційної черепиці при подвійному даху	100	пра 1420, лі 1430	R	0	4,64									
		Зсувна причалкова черепиця з коротким боковим загином, близько 5 см (3,3 шт./м)	100	пра 1920, лі 1930	R	0	9,98	10,39	10,39	10,39	10,39	15,77				15,77
		Причалкова черепиця ¾ та 1 ¼ з довгим боковим загином / бортиком, близько 11 см (по 3,3 шт./м)	100	пра 2020, лі 2030, 1 1/4 пра 2040, лі 2050	R	120	10,70	11,61	11,61	10,78	11,61	17,61	17,61	17,61	16,17	17,61
		Причалкова черепиця для шведського даху (черепиця в 2 шари), ½ з коротким боковим бортиком, близько 9 см (по 3,2 шт./м)	100	пра 2220, лі 2230	R	216	13,68	15,46	15,46		21,87	21,46	21,46	21,46	20,84	21,46
		Черепиця для скатного даху, довга / коротка (5,5 шт./м)	100	2750, 2740	A	176	19,20									
		Нижній бігунок	100	пра 2920	R	576	4,67	5,28	5,28		5,49		11,28			11,28
		Нижній бігунок		лі 2930	R	576	4,67	5,28	5,28		5,49		11,28			
		Криволінійні, випукло-ввігнуті типи черепиці (за особливим замовленням згідно з планом)	100	1010, 1020	A	160	7,64	7,75	7,75	7,64	7,75	7,75	7,75	7,75	7,64	7,75

Гребнева та жолобчаста черепиця		Ціна в євро / шт.														
	7000	Гребнева черепиця BZ (3,0 шт./м)	ROG	7000	R	90	9,87	10,54	10,54		10,85		15,09	15,09	17,68	15,09
	7200	Гребнева черепиця BM (3,0 шт./м)	ROG	7200	R	180	12,50	13,26	13,26							
	7300	Гребнева черепиця BG (3,0 шт./м)	ROG	7300	R	150	15,53									
	7700	Гребнева черепиця BMZ (3,0 шт./м)	DOR	7700	R	90	11,21	12,94			13,88					
	7010	Гребнева початкова та кінцева шайба/заглушка, керамічна, BZ	ROG	7010	R	0	12,52	12,76	12,76	26,42	13,17		20,94	20,94	19,59	20,94
	7210	Гребнева початкова та кінцева шайба/заглушка, керамічна, BM	ROG	7210	R	0	12,52	12,76								
	7015	Елемент початку гребня, BZ	ROG	7015	R	120	34,96	36,99	36,99		36,99		36,68	36,68	39,58	36,68
	7215	Елемент початку гребня, BM	ROG	7215	R	50	35,02	37,07								
	7315	Елемент початку гребня, BG	ROG	7315	R	120		36,99								
	7020	Трійник-злучник, BZ	ROG	7020	R	30	111,88	122,55	122,55		133,94		199,14	199,14	199,14	199,14
	7220	Трійник-злучник, BM	ROG	7220	R	30	111,88	122,55	122,55							
	7320	Трійник-злучник, BG	ROG	7320	R	30	111,88		122,55							
	7020	Трійник-злучник, BMZ	ROG	7720	R	30	111,88	122,55			133,94					
	7020	Чотирник-злучник BZ	ROG	7021	A	0	166,74	181,55	181,55	181,55	181,55	265,38	265,38	265,38	265,38	265,38
	7221	Чотирник-злучник BM	ROG	7221	A	0	166,74	181,55	181,55	181,55	181,55	265,38	265,38	265,38	265,38	265,38
	7321	Чотирник-злучник BG	ROG	7321	A	0	166,74	181,55	181,55	181,55	181,55	265,38	265,38	265,38	265,38	265,38
	7721	Чотирник-злучник BMZ	ROG	7721	A	0	166,74	181,55	181,55	181,55	181,55	265,38	265,38	265,38	265,38	265,38
	7023	Кляммер для гребневої черепиці, алюміній, BZ, мінімальне замовлення - 1 упаковка, наявний у червоному кольорі (код фарби U03) та чорному (код фарби U06)	UNI	7023	R	30					0,57					
	7223	Кляммер для гребневої черепиці, алюміній, BM, мінімальне замовлення - 1 упаковка, наявний у червоному кольорі (код фарби U03) та чорному (код фарби U06)	UNI	7223	R	30					0,57					
	7323	Кляммер для гребневої черепиці, алюміній, BG, мінімальне замовлення - 1 упаковка, наявний у червоному кольорі (код фарби U03) та чорному (код фарби U06)	UNI	7323	R	30					0,57					
	7723	Кляммер для гребневої черепиці, алюміній, BMZ, мінімальне замовлення - 1 упаковка, наявний у червоному кольорі (код фарби U03) та чорному (код фарби U06)	UNI	7723	R	30					0,57					
	3710	Обкладка для рейки обрешітки, в місці пересікання скатів даху, 150 кв. см, поперечний розріз вентиляції, 5 м /рулон, 220 м ширина, наявна у червоному кольорі (код фарби U03) та чорному (код фарби U06)	UNI	3710	R	32					72,66					

B Обсяг (VE), обумовлений запитом
R Звичайний час доставки
A Строк доставки за запитом

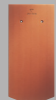
Всі ціни разом з ПДВ, включаючи транспортну доставку в регіони, за замовлення ≥ 19 Т. Знижки варіюються в залежності від регіону доставки.

Технічні дані щодо моделей Бібер

Група продуктів	Модель	≈ розмір (ширина/ довжина/ товщина), см	Покрівельна довжина, мм	Покрівельна ширина, мм	Міні-упаковка (шт.)	Кг/шт., ≈	Шт./м2 в середньому,	Кг/м2,	Шт./ євро-палета	Вага/ євро- палета	Покрівельна ширина, фронтонна черепиця, справа/ зліва, мм	Фронтонна черепиця, шт./ пог.м, ≈	Черепиця свеса уступів, шт./пог.,≈	Односкатна черепиця, шт./пог.м, ≈	Підгребнева вентиляційна черепиця, шт./ пог.м, ≈
	Круглий різ	18 x 38 x 1,4	145 - 165	180	8	≈	Кг/м2,	≈	Шт./ євро-палета	Вага/ євро-палета	шт./пог.м, ≈	3,3	5,5	5,5	5,5
	Круглий різ	20 x 40 x 1,4	155 - 175	200	8	2,3	30,3	69,7	480	1076	-	-	5,0	-	-
AMBIENTE 	Різ по сегментах	18 x 38 x 1,4	145 - 165	180	8	2,0	36,0	74,9	480	975	3/4 105 мм 1 1/4 195 мм	6,6	5,5	-	5,5
	Прямий різ	18 x 38 x 1,4	145 - 165	180	8	2,0	36,0	74,9	480	975	3/4 105 мм 1 1/4 195 мм	6,6	5,5	-	5,5
PROFIL 	Берлінер Кальтурбібер, різ по сегментах	16 x 38 x 1,8	145 - 165	160	8	2,8	40,0	114,0	512	1413	-	-	-	-	-
	Черепиця Штрангфальц	20,5 x 40 x 2,1	270 - 307	180	6	2,5	19,2	48,4	324	803	-	-	-	-	-
	Черепиця Штрангфальц HARGITA, прямий різ	20,5 x 42 x 2	290 - 320	180	6	2,4	18,5	46,1	324	803	-	-	-	-	-
	Sächsischer Biber, 12 мм, сегментовий різ	15,5 x 38 x 1,2	145 - 165	155	8	1,5	40,0	60,8	704	1053	80 мм	3,3	-	-	-
	Sächsischer Biber, 180 мм, сегментовий різ	18 x 38 x 1,2	145 - 165	180	8	1,7	36,0	62,6	528	901	80 мм	3,3	-	-	-
ANTIK 	Різ у вигляді коробової арки	18 x 38 x 1,8	145 - 165	180	8	3,4	36,0	123,8	336	905	-	-	5,5	-	5,5
	Прямий різ, кругла кромка	18 x 38 x 1,8	145 - 165	180	8	3,4	36,0	123,8	336	905	-	-	5,5	-	5,5
SAKRAL 	Круглий різ	18 x 38 x 1,8	145 - 165	180	12	2,9	36,0	107,6	360	1051	-	-	5,5	-	5,5
MANUFAKTUR	Черепиця для башт	14 x 28 x 1,4	95 - 115	140	8	1,3	68,0	88,4	640	819	-	-	-	-	-



Технічні дані щодо моделей пресованої покрівельної черепиці

Тип	Зовнішній розмір	Покрівельна ширина	Покрівельна довжина	Шт./м2	Кг/м2	Покрівельна ширина, фронтонна черепиця, мм/за потребою		Покрівельна ширина, черепиця з подвійним потовщенням, мм/за потребою	Покрівельна ширина, фронтонна черепиця, мм/за потребою	Покрівельна довжина, з фальцем/загином, мм/за потребою	Покрівельна довжина, односкатна, мм/за потребою	Свес із виступом/ без виступу	Тип	Зовнішній розмір	Покрівельна ширина	Покрівельна довжина	Шт./м2	Кг/м2	Кг/м2	Покрівельна ширина, фронтонна черепиця, мм/за потребою		Покрівельна ширина, черепиця з подвійним потовщенням, мм/за потребою	Покрівельна ширина, фронтонна черепиця, мм/за потребою	Покрівельна довжина, підгр. односкатна, мм/за потребою	Свес із виступом/ без виступу		
						зліва	справа													зліва	справа						
Черепиця для плоского даху	MAGNUM												Пазова черепиця / лазова черепиця з подвійними жолобами для плоского даху	RAPIDO													
	350 x 485	мін. 295 сер. 296 макс. 297	мін. 390 сер. 400 макс. 411	мін. 8,2 сер. 8,5 макс. 8,7	43,3	5,1	255 2,5	245 2,5	283 2,5	220 2,5	396-405 3,4	290 3,4		380 435	325 x 502	мін. 277 сер. 278 макс. 280	мін. 410 сер. 425 макс. 440	мін. 8,1 сер. 8,4 макс. 8,8	42,8	5,1	210 2,4	255 2,4	230 2,4	135 2,4	415-450 3,6	280 3,6	420 470
	BALANCE													RATIO DOR													
	323 x 502	мін. 274 сер. 275 макс. 277	мін. 406 сер. 419 макс. 431	мін. 8,4 сер. 8,7 макс. 9,0	40,0	4,6	265 2,4	260 2,4	282 2,4	202 2,4	400-431 3,6	290 3,6		390 445	265 x 445	мін. 221 сер. 223 макс. 225	мін. 357 сер. 368 макс. 380	мін. 11,7 сер. 12,2 макс. 12,7	45,1	3,7	145 2,7	185 2,7	185 2,7	110 2,7	365-380 4,5	230 4,5	375 425
	TITANIA													RATIO HÓN													
	324 x 515	мін. 259 сер. 261 макс. 263	мін. 382 сер. 403 макс. 425	мін. 9,0 сер. 9,5 макс. 10,1	49,4	5,2	235 2,5	250 2,5	250 2,5	- -	382-425 3,8	275 3,8		430 480	265 x 445	мін. 221 сер. 223 макс. 225	мін. 357 сер. 368 макс. 380	мін. 11,7 сер. 12,2 макс. 12,7	45,1	3,7	145 2,7	185 2,7	185 2,7	110 2,7	365-380 4,5	230 4,5	360 410
	FUTURA													RUSTICO													
	300 x 482	мін. 234 сер. 237 макс. 239	мін. 360 сер. 374 макс. 388	мін. 10,8 сер. 11,3 макс. 11,9	49,7	4,4	200 2,7	230 2,7	210 2,7	171 2,7	385-400 4,2	285 4,2		370 425	225 x 400	мін. 197 сер. 199 макс. 201	мін. 328 сер. 338 макс. 348	мін. 14,3 сер. 14,9 макс. 15,5	44,7	3,0	145 3,0	180 3,0	- -	102 3,0	- -	255 5,0	325 355
	PREMION													SINFONIE													
	280 x 460	мін. 220 сер. 224 макс. 228	мін. 355 сер. 366 макс. 379	мін. 11,6 сер. 12,2 макс. 12,8	43,9	3,6	201 2,7	215 2,7	204 2,7	163 2,7	363-373 4,5	275 4,5		360 405	300 x 482	мін. 228 сер. 230 макс. 232	мін. 361 сер. 375 макс. 389	мін. 10,9 сер. 11,5 макс. 12,2	58,6	5,1	200 2,7	228 2,7	200 2,7	187 2,7	390-405 4,4	275 4,4	350 420
VIVA												MELODIE															
268 x 403	мін. 218 сер. 220 макс. 222	мін. 342 сер. 350 макс. 355	мін. 12,7 сер. 13,1 макс. 13,4	48,5	3,7	202 2,9	240 2,9	170 2,9	118 2,9	342-355 4,6	230 4,6	340 390	255 x 440	мін. 208 сер. 209 макс. 210	мін. 314 сер. 331 макс. 348	мін. 13,7 сер. 14,5 макс. 15,3	46,4	3,3	130 3,0	170 3,0	173 3,0	- -	327-359 4,8	215 4,8	350 400		
MZ3												MAXIMA															
255 x 420	мін. 203 сер. 205 макс. 207	мін. 343 сер. 351 макс. 358	мін. 13,5 сер. 13,9 макс. 14,4	51,4	3,7	160 2,9	200 2,9	169 2,9	- -	140-330 4,9	100-220 4,9	335 385	333 x 403	мін. 300 сер. 300 макс. 300	мін. 310 сер. 330 макс. 350	мін. 9,5 сер. 10,1 макс. 10,8	45,4	4,5	280 3,0	310 3,0	- -	150 3,0	310-350 3,3	230 3,3	335 385		
HARMONIE												ROMANO															
250 x 410	мін. 196 сер. 198 макс. 201	мін. 328 сер. 340 макс. 352	мін. 14,2 сер. 14,9 макс. 15,6	47,7	3,2	114 2,9	170 2,9	138 2,9	98 2,9	330-350 5,1	255 5,1	350 390	255 x 430	мін. 198 сер. 200 макс. 202	мін. 344 сер. 346 макс. 348	мін. 14,2 сер. 14,5 макс. 14,7	53,6	3,7	180 2,9	190 2,9	- -	- -	265-345 5,0	- -	355 405		
TERRA OPTIMA												ANTICO															
262 x 441	мін. 219 сер. 220 макс. 221	мін. 330 сер. 355 макс. 380	мін. 11,9 сер. 12,8 макс. 13,8	43,5	3,4	150 2,8	185 2,8	195 2,8	110 2,8	330-380 4,5	230 4,5	360 410	240 x 420	мін. 197 сер. 199 макс. 201	мін. 349 сер. 354 макс. 359	мін. 13,9 сер. 14,2 макс. 14,5	59,6	4,2	- -	- -	220 2,8	- -	349-359 5,0	- -	340 390		
ELEGANZ												HERZZIEGEL															
230 x 420	мін. 204 сер. 205 макс. 207	мін. 337 сер. 344 макс. 350	мін. 13,7 сер. 14,1 макс. 14,5	46,5	3,2	145 2,9	170 2,9	- -	102 2,9	- -	250 4,9	340 370	230 x 420	мін. 204 сер. 205 макс. 207	мін. 337 сер. 344 макс. 350	мін. 13,7 сер. 14,1 макс. 14,5	46,5	3,2	145 2,9	170 2,9	- -	102 2,9	- -	240 4,9	340 370		
DOMINO																											
257 x 436	мін. 224 сер. 225 макс. 226	мін. 343 сер. 348 макс. 354	мін. 12,4 сер. 12,7 макс. 13,1	53,3	4,2	168 2,9	201 2,9	186 2,9	111 2,9	343-354 4,5	275 4,5	365 400															

1) Фронтон при покрівельній довжині від 330 до 350 мм потрібно закладати черепицею.