

RADIAL FAN WITH FORWARD CURVED BLADES

Радиальный вентилятор с вперед загнутыми лопатками

Radialventilator mit vorwärts gekrümmten Schaufeln

Wentylator promieniowy z łopatkami pochyłonymi do przodu



Motor type:

Voltage / Напряжение / Spannung / Napięcie znamionowe:

Maximum pressure / Полное давление / Maximaler Druck / Spręż max.:

Max. air flow / Макс. производ. / Max Luftfördermenge / Wydatek max.:

Speed / Частота вращения / Drehzahl / Prędkość obrotowa:

Power input / Входная мощность / Leistungsaufnahme / Moc pobierana:

Weight / Масса / Gewicht / Masa:

Material of impeller / Материал ротора
/ Laufradmateriал / Materiał wirnika:

Flange / Фланец / Flansche / Kołnierz:

Size and holes can be adapted to the requirements

/ Размер и отверстия могут быть адаптированы к требованиям

/ Größe und Bohrungen kann den Anforderungen angepasst werden

/ Rozmiar i otwory mogą być dostosowane do wymagań

Fan dimensions / Размеры вентилятора

/ Lüfterabmessungen / Wymiary wentylatora:

Connection diagram / Схема подключения

/ Anschlussbild / Schemat połączenia:

Curves / Характеристика / Curves / Charakterystyka:



M2E 074-EI

230V/50Hz

720 Pa

760 m³/h

1950 rpm

400 W

5,60 kg

galvanized steel / оцинкованная сталь
/ verzinkter Stahl / stal cynkowa

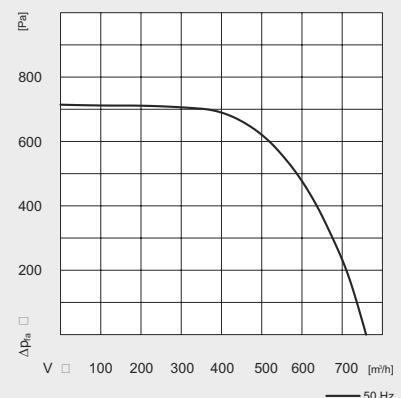
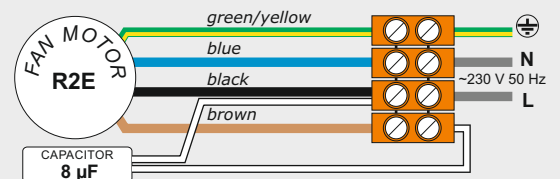
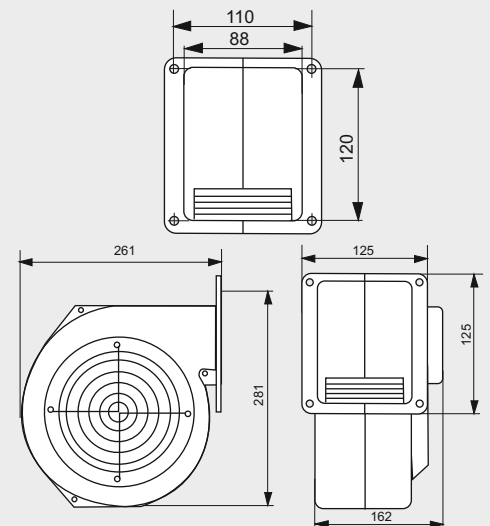

Screen / Диафрагма / Blende / Przystłona:

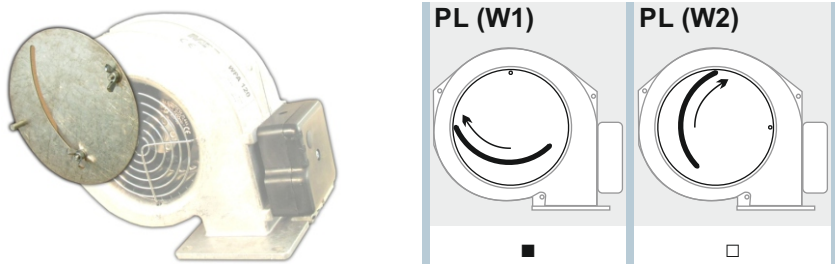

Valve / Заслонка / Klappe / Klapka:

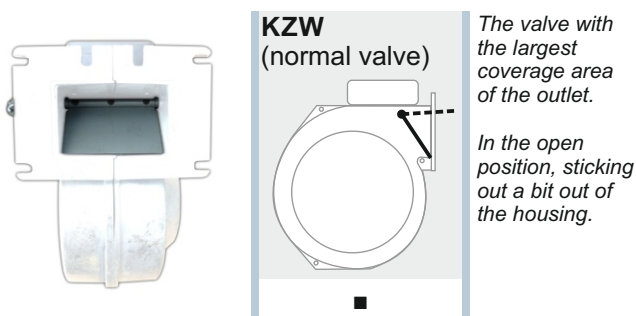

Terminal box / Клеммная коробка / Schaltschrank / Puszka elektryczna:

Side assembly,
with IEC socket

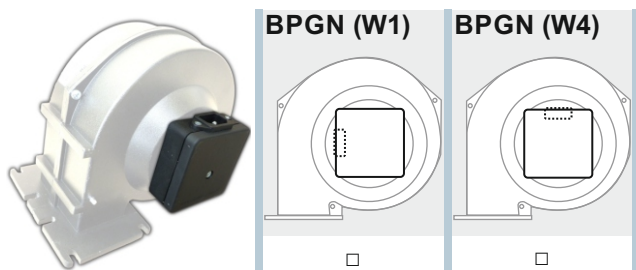

Side assembly,
with hole for the power cord

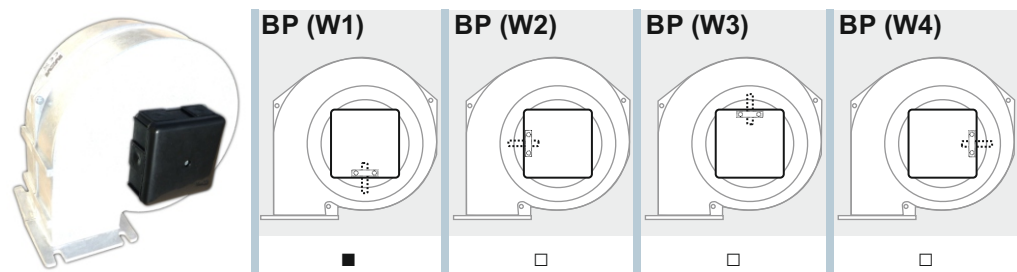

**Power cable / Кабель питания /
Stromkabel / Kabel sieciowy:**



- +0,15m
- +0,30m
- +0,80m
- +1,60m
- +2,00m
- +2,50m
- +3,00m

**Gasket / Уплотнение /
Dichtung / Uszczelka:**



U

flange gasket
made of
cork-rubber
blend

**Housing painted / Корпус окрашен /
Cover lackiert / Malowana obudowa:**



M

black
semi-gloss

powder coating