

ФУНКЦИЯ

Антиконденсационный клапан ICMA (арт. 132, 133) оснащен термостатическим элементом, погруженным в теплопроводную жидкость, и служит для воспрепятствования возврата в котел холодной воды и для обеспечения защиты от образования конденсата на стенках котла и дымохода.

Конденсат приводит к окислению металла, что со временем может привести в негодность котел, накопительный бак и дымоход. Обычно конденсат выделяется в твердотопливных котлах, так как при горении пеллетов, брикетов, дров и других видов твердого топлива высвобождается пар, который охлаждает стенки котла и дымохода. Антиконденсационный клапан ICMA устанавливается на обратной линии котла.

Антиконденсационный клапан ICMA (арт. 132, 133) автоматически регулирует температуру воды в обратной линии котла при помощи термостатического контроля.

арт. 132
(наружная резьба)



арт. 133
(внутренняя резьба)



ПРОДУКЦИЯ

<u>Артикул 132</u>				<u>Артикул 133</u>			
Код	Размер	Подключение	Тем-ра	Код	Размер	Подключение	Тем-ра
90132AF0545	DN25	G 1" M	45°C	90133AF0545	DN25	G 1" F	45°C
90132AF0555	DN25	G 1" M	55°C	90133AF0555	DN25	G 1" F	55°C
90132AF0560	DN25	G 1" M	60°C	90133AF0560	DN25	G 1" F	60°C
90132AF0570	DN25	G 1" M	70°C	90133AF0570	DN25	G 1" F	70°C
90132AG0545	DN32	G 1"¼ M	45°C	90133AG0545	DN32	G 1"¼ F	45°C
90132AG0555	DN32	G 1"¼ M	55°C	90133AG0555	DN32	G 1"¼ F	55°C
90132AG0560	DN32	G 1"¼ M	60°C	90133AG0560	DN32	G 1"¼ F	60°C
90132AG0570	DN32	G 1"¼ M	70°C	90133AG0570	DN32	G 1"¼ F	70°C

ТЕХНИЧЕСКИЕ ХАРАКТЕРИСТИКИ

<u>Материал</u>		<u>Производительность</u>	
Корпус	Бронза CW 753 S - UNI EN 1982	Температура среды (заводская настройка)	45°C – 55°C – 60°C – 70°C
Затвор	Латунь CW614N-UNI EN 12164	Полная температура закрытия	+10°C от заводской настройки
Пружина	Нержавеющая сталь	Диапазон рабочих температур	5-100°C
Уплотнительное кольцо	Пероксидный EPDM	Точность калибровки	±2°C
Рабочая среда	Вода, растворы с этиленгликолем не более 50%	Максимальное рабочее давление	10бар

Габаритные размеры

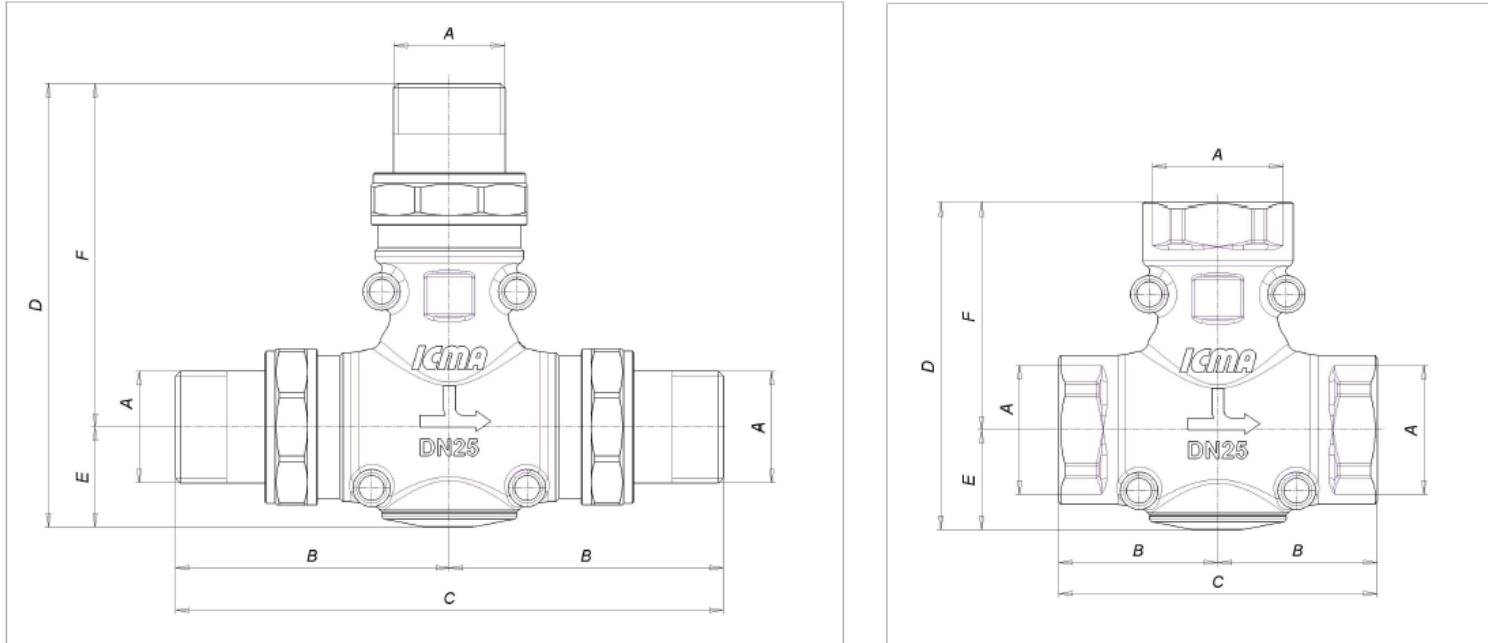

Код	Размер	A	B	C	D	E	F
90132AF05XX	DN 25	G1" M	81	162	131	30	101
90132AG05XX	DN 32	G1"¼ M	88	176	141	34	107
90133AF05XX	DN 25	G1" F	47	94	97	30	67
90133AG05XX	DN 32	G1"¼ F	53	106	106	34	72

Компоненты и принцип работы

1. Корпус клапана
2. Пружина
3. Затвор
4. Крышка
5. Термостат
6. Места для термометра

Термостатический элемент (5), погруженный в жидкостный элемент, при изменении температуры теплоносителя соответствует изменению длины элемента, что в свою очередь определяет движение затвора (3). Движение затвора автоматически регулирует открытие или закрытие линии байпаса и производит смешивание с теплоносителем, возвращающегося от системы отопления. Корпус клапана (1) снабжен местами для термометра (6), которые позволяют контролировать рабочую температуру клапана: на байпасной линии, на входе из системы отопления и на возврате к котлу.

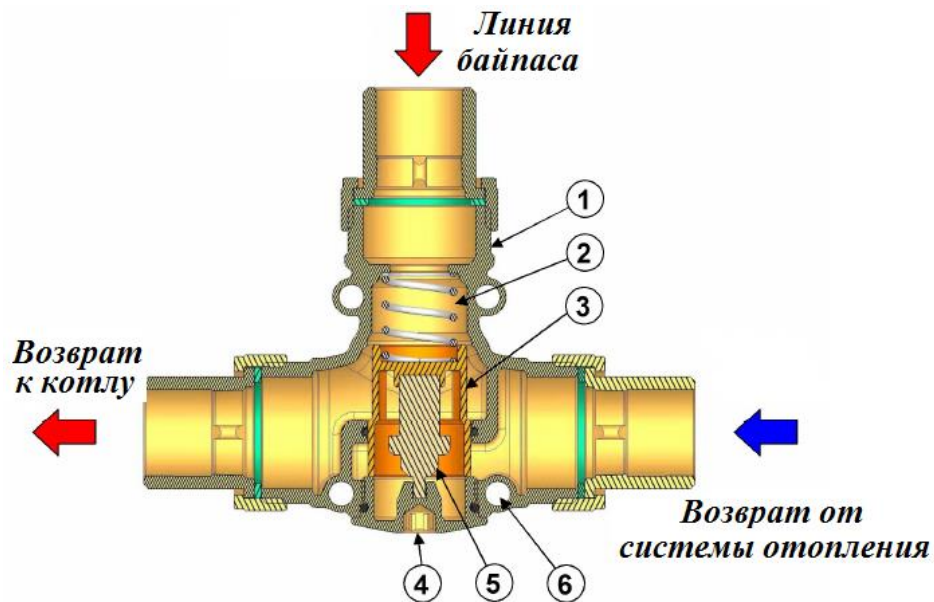

Принцип работы

Во время ввода в эксплуатацию котла температура теплоносителя намного ниже, чем заданная температура конденсации клапана. Клапан находится в открытом состоянии (А), в то время как возвратный трубопровод из аккумулятора (В) полностью закрыт. В этой ситуации циркуляция воды происходит по малому кругу для быстрого поднятия температуры теплоносителя в котле.

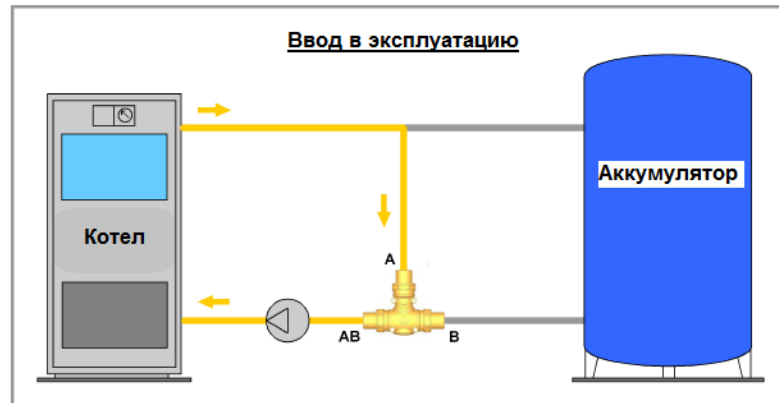

Когда температура на байпасной линии (А) превышает установленное значение нагрузки клапана, начинает открываться возвратный трубопровод из аккумулятора (В) и происходит смешивание с холодной водой из аккумулятора (А-В). Начинается загрузка системы.

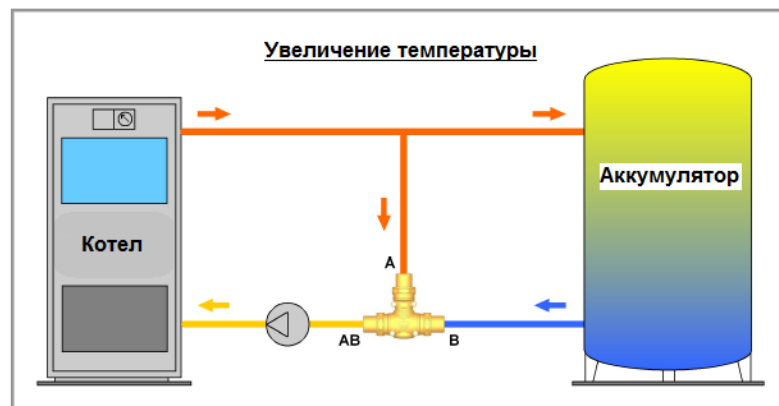

Когда температура теплоносителя в байпасной линии будет выше на 10°C установленного значения нагрузки клапана, перепускная линия (А) закрывается, в то время как возвратный трубопровод из аккумулятора (В) полностью открывается. В этой ситуации циркуляция воды происходит по большому кругу непосредственно через аккумулятор.

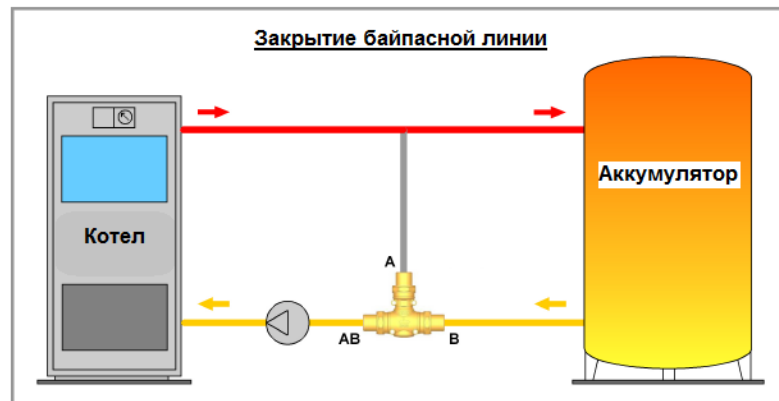

Фаза работы через аккумулятор будет продолжаться до тех пор, пока в котле происходит процесс горения твердого топлива. После полного прогорания топлива котел выключается, а система отопления работает через аккумулятор. После новой загрузки топлива принцип работы клапана повторяется заново.

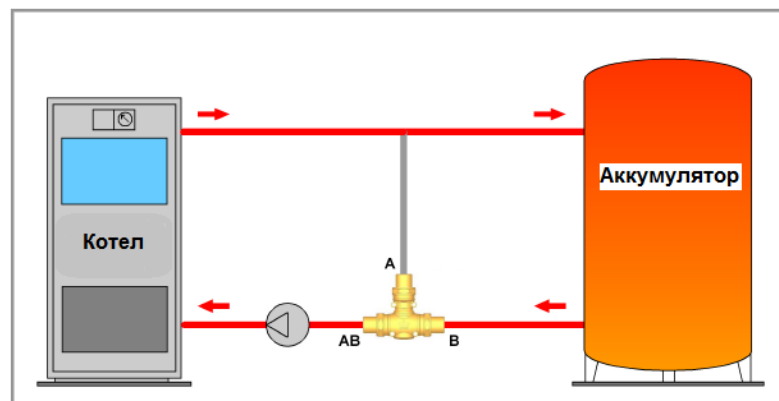

Гидравлические характеристики

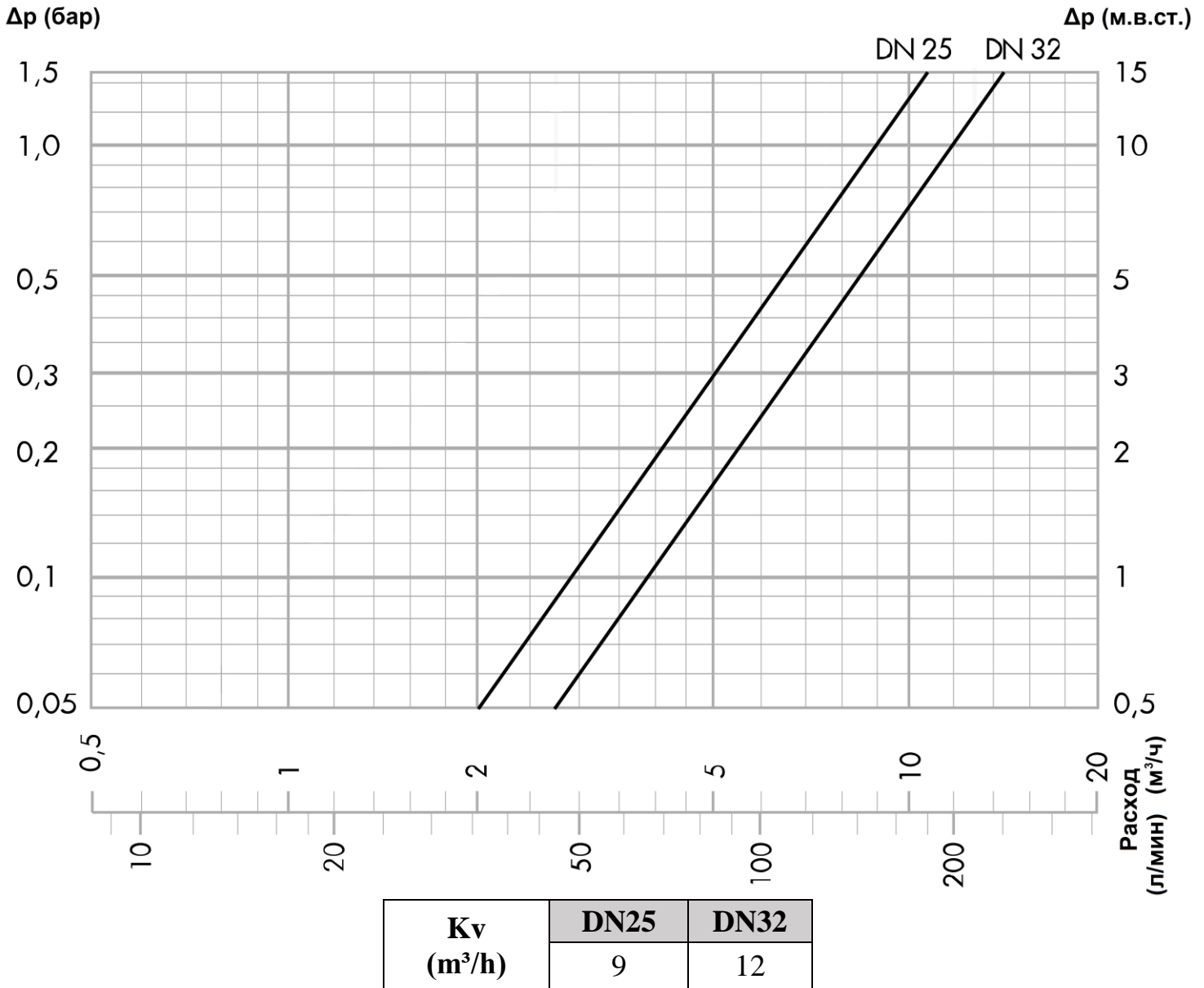

Монтаж клапана

Антиконденсатный клапан может быть установлен в любом положении.

В нормальных условиях эксплуатации, для предотвращения конденсации, клапан не требует технического обслуживания.

Для снятия клапана, в случае ремонта или замены, рекомендуется установить крепежи на подводящих трубопроводах.

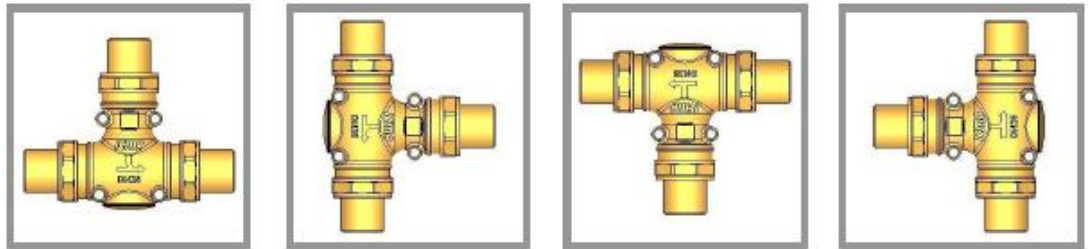

Безопасность



Внимательно прочтите инструкцию по монтажу и запуску во избежание несчастных случаев и поломок системы из-за неправильного монтажа и использования клапана. Напоминаем, что гарантия недействительна, в случае если были произведены несанкционированные изменения продукции, а также ошибки при монтаже повлекшие за собой поломку.

Указанные максимальные значения не должны превышать ни при каких обстоятельствах. Безопасность работы гарантируется только при соблюдении общих условий и максимальных параметров работы, описанных в данной инструкции.

Операции по монтажу и инспекции должны осуществляться исключительно квалифицированным и уполномоченным персоналом, ознакомленным с настоящей инструкцией. До начала работ по монтажу и инспекции необходимо убедиться, что система отключена.