

Антиконденсационный термостатический смесительный клапан, серии R157A



R157A

Антиконденсационный термостатический смесительный клапан предназначен для регулирования и поддержания заданной температуры теплоносителя в обратном контуре твердотопливного котла или котла с наддувной горелкой. Использование термостатического смесительного клапана предотвращает образование конденсата в теплообменнике и дымоходе котла. Клапан, таким образом, влияет на эффективность работы котла и защищает его от повреждений.

Типы и коды изделия

Код	Размер присоединительный	Температура калибровки, °C
R157AY051	1" M (ду25)	45
R157AY052		55
R157AY053		60
R157AY054		70
R157AY061	1 1/4" M (ду32)	45
R157AY062		55
R157AY063		60
R157AY064		70

Технические характеристики:

- Диапазон температур рабочий: +5°C...+100°C
- Максимальное рабочее давление: 10 бар
- Калибровка температуры: 45°C, 55°C, 60°C, 70°C
- Совместимые жидкости: вода, раствор гликоля до 50%
- Подключения: наружная резьба ISO 228/1

Материалы

Корпус:

- латунь UNI EN 12165 CW617N (для ду25)
- латунь UNI EN 1982 CB753S (для ду32)

Затвор:

- латунь UNI EN 12164 CW614N

Прокладки:

- EPDM

Пружина:

- нержавеющая сталь AISI 302

Гидравлические характеристики

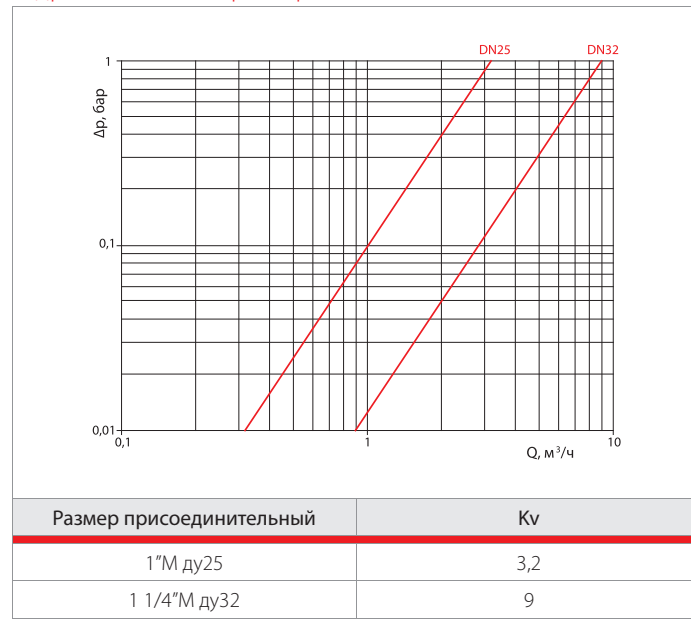

Эксплуатация

Работа в режиме защиты от конденсации

Антиконденсационный термостатический смесительный клапан рекомендован для поддержания необходимой высокой температуры теплоносителя на входе котла, где следует избегать образования конденсата. Температура регулируется с помощью встроенного элемента термостата, который реагирует в зависимости от температуры жидкости, и тем самым регулирует сечение отверстия входа и выхода. Клапан имеет фиксированную температуру калибровки, которая не может быть изменена.

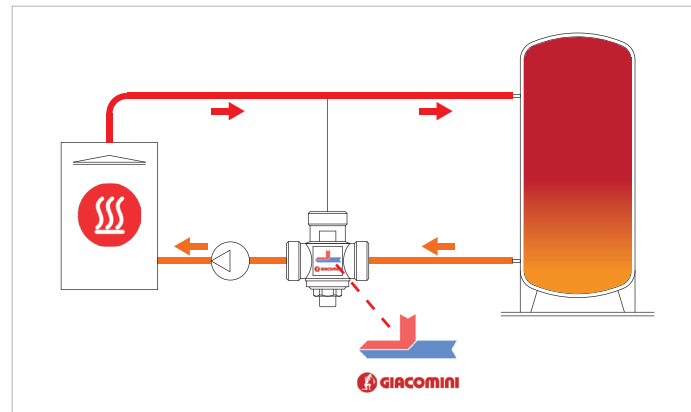

Работа в качестве распределительного клапана

Клапан может быть использован в качестве распределительного, необходимо подключить его соответствующим образом и заменить этикетки. В этом случае клапан включает или выключает устройство-потребитель в зависимости от температуры на входе (высокой или низкой). Это гарантирует, что температура будет выше калиброванного значения клапана.

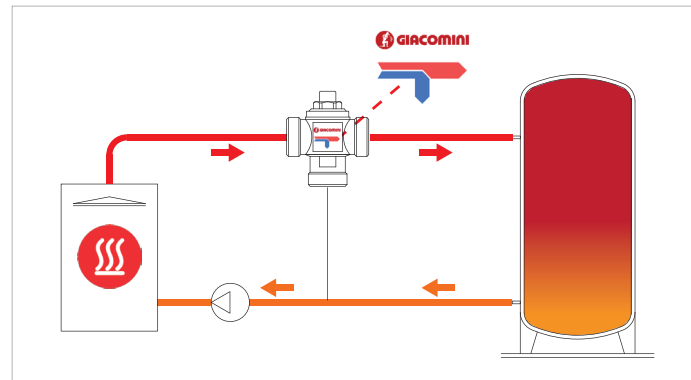

Принцип работы

Этап 1: Система запуска

Байпас (обводная магистраль) открыт; Обратная линия котла закрыта. Теплоноситель на выходе котла поступает в обратную линию, позволяя температуре подняться достаточно быстро.

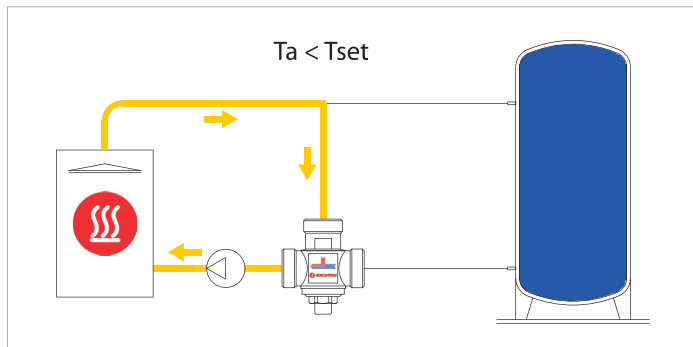

Этап 2: Работа со смешением

Байпас (обводная магистраль) открыт; обратная линия открыта. Теплоноситель на выходе из котла достигает температуры калибровки клапана, клапан начинает открывать цепь. С ростом температуры расход потока через байпас постепенно уменьшается, подача в систему отопления увеличивается.

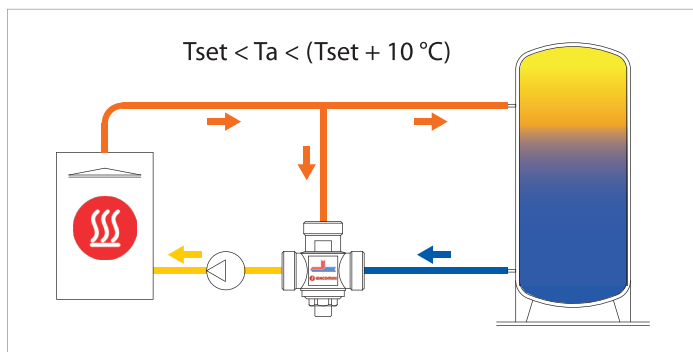

Этап 3: Режим полной циркуляции

Байпас закрыт; обратная линия открыта. Когда температура теплоносителя на выходе из котла превышает температуру калибровки клапана примерно на 10°C, байпас полностью закрывается, и устройство-потребитель в полной мере получает тепловую энергию от котла.

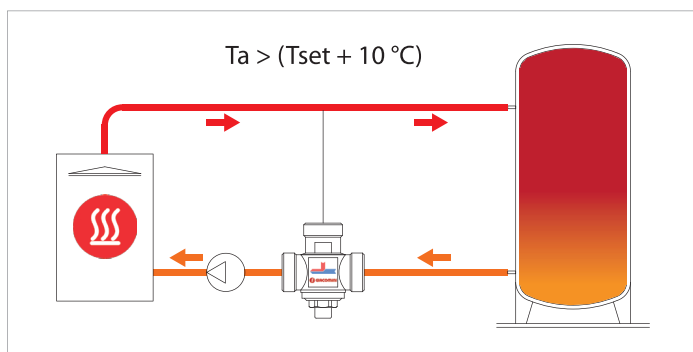

Размеры

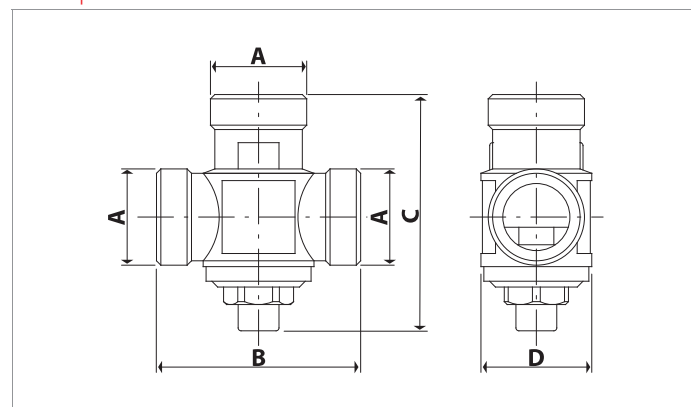

Код	A	B, мм	C, мм	D, мм
R157AY051	1" М (ду25)	70	81	39
R157AY052				
R157AY053				
R157AY054				
R157AY061	1"1/4 М (ду32)	93	103	55
R157AY062				
R157AY063				
R157AY064				

Описание изделия

R157A - ду25 (DN25)

Антиконденсационный термостатический смесительный клапан. Коэффициент расхода $K_v = 3,2 \text{ м}^3/\text{ч}$. Присоединительная резьба наружная G1". Корпус, крышка, затвор – латунные, пружина из нержавеющей стали, прокладки EPDM. Максимальное рабочее давление 10 бар. Теплоноситель – вода и растворы гликоля (макс. 50% гликоля). Диапазон рабочих температур: +5°C...+100°C. Температура калибровки: 45°C, 55°C, 60°C, 70°C. Точность калибровки: $\pm 2^\circ\text{C}$, в зависимости от версии.

R157A - ду32 (DN32)

Антиконденсационный термостатический смесительный клапан. Коэффициент расхода $K_v = 9 \text{ м}^3/\text{ч}$. Присоединительная резьба наружная G1"1/4. Корпус, крышка, затвор – латунные, пружина из нержавеющей стали, прокладки EPDM. Максимальное рабочее давление 10 бар. Теплоноситель – вода и растворы гликоля (макс. 50% гликоля). Диапазон рабочих температур: +5°C...+100°C. Температура калибровки: 45°C, 55°C, 60°C, 70°C. Точность калибровки: $\pm 2^\circ\text{C}$, в зависимости от версии.

Дополнительная информация

Для получения дополнительной информации посетите сайт www.giacomini.ru или свяжитесь с отделом технической поддержки: +7 495 6048397 support.russia@giacomini.com
 Данная брошюра носит информационный характер. Giacomini S.p.A оставляет за собой право модифицировать упомянутые в брошюре изделия в технических или коммерческих целях без предварительного уведомления. Информация, предоставленная в данной брошюре не освобождает пользователя от строгого соблюдения существующих правил и норм качественного исполнения работ. Giacomini S.p.A. Via per Alzo, 39 - 28017 San Maurizio d'Opaglio (NO) Италия Представительство в России: Москва, 107045, Даев пер. д. 20.