

# Utool

## UWL – 1000L

Токарний верстат по дереву



001



Постачальник: ТОВ "Мета-Груп"

с. Петрівське, Києво-Святошинський р-н, Київська обл., 08141

Сервісний центр / Service Centre: Tel.: +38 044 200 50 61, Fax: +38 044 200 50 63

[www.utool.com.ua](http://www.utool.com.ua), [info@utool.com.ua](mailto:info@utool.com.ua)



## **УВАГА!**

Під час використання електричного інструмента необхідно дотримуватись всіх правил техніки безпеки для зменшення ризику появи вогню, враження електричним струмом та травмування. Прочитайте та ознайомтесь з усіма вказівками цієї інструкції до початку використання інструмента. Збережіть інструкцію для подальшого використання.

## **Правила техніки безпеки**

1. Утримуйте робочу зону чистою. Безладдя на робочому місці призводять до підвищення ризику тілесних пошкоджень.
2. Не використовуйте електричний інструмент в небезпечному середовищі. Для попередження враження електричним струмом не використовуйте інструмент під дощем. Утримуйте робочу зону добре освітленою. Не користуйтеся інструментом поблизу газу чи легкозаймистих речовин.
3. Захист від враження електричним струмом. Уникайте контакту вашого тіла із заземленими частинами (наприклад, шланги, радіатори, ланцюги).
4. Всі захисні елементи повинні бути встановленими та в робочому стані.
5. Не допускайте сторонніх осіб та дітей до інструмента. Всі сторонні особи та діти мають дотримуватись безпечної дистанції від робочої зони, особливо під час роботи інструмента.
6. Зберігання інструмента. Якщо інструмент не використовується, він має зберігатись в сухому та недоступному для дітей місці.
7. Не застосовуйте до інструмента силу. Робота буде виконуватись краще та безпечніше в такий спосіб, який запланований виробником.
8. Використовуйте інструмент відповідно. Не використовуйте невеликий інструмент для виконання надважкої роботи.
9. Одягайтесь відповідно. Не одягайте вільний одяг та прикраси, вони можуть потрапити під рухомі частини інструмента. Використовуйте гумові рукавиці та взуття з нековзаючою підошвою для роботи на вулиці. Використовуйте захист для довгого волосся.
10. Завжди використовуйте персональний захист: одягайте захисні окуляри та маску, якщо під час роботи виникає пил.
11. Робоче місце, де знаходиться інструмент, має бути недосяжним для дітей. Замкніть його та зберігайте ключ у безпечному місці.
12. Обережно поведітьесь з кабелем живлення. Не переміщуйте інструмент за кабель та не смикайте для від'єднання від джерела живлення. Уникайте контакту кабеля з гострими предметами та вогнем.
13. Процес використання інструмента має бути безпечним. Де можливо використовуйте струбцини або лещата для утримування заготовки.
14. Під час роботи з інструментом основа має бути стійкою для хорошого балансу. Підошва взуття має бути нековзаючою, гумовою. Підлога повинна бути чистою, без змащувальних матеріалів, стружки та ін.

15. Інструмент завжди має бути у відмінному стані. Інструмент має бути гострим та чистим для отримання найкращих результатів роботи та безпечного використання. Слідуйте інструкції щодо змащування інструмента та заміни приладдя. Регулярно перевіряйте кабель живлення, та замінійте його якщо він пошкоджений. Руки та ручка управління інструмента мають бути завжди чистими від масла та змащувальних речовин.
16. Від'єднайте інструмент від джерела живлення, до того як розпочнете регулювання або заміну приладдя чи витратного матеріалу, такого як пильне полотно, диски та ін.
17. Приберіть ключі та викрутки. До включення інструмента завжди перевіряйте наявність на інструменті інших ручних інструментів.
18. Уникайте випадкового старту інструмента. Переконайтесь, що перемикач розміщений в положенні OFF до того, як під'єднаєте до джерела живлення.
19. До використання подовження кабеля на вулиці, перевірте його відповідність та призначення. Під час використання інструмента на вулиці, використовуйте подовження, що призначене для використання на вулиці та має відповідні характеристики.
20. Будьте пильними. Уважно ставтесь до роботи, яку виконуєте. Не працюйте з інструментом, якщо ви втомлені.
21. Перевірте пошкоджені частини інструмента. Перед подальшим використанням інструмента, захисні чи інші пошкоджені частини мають бути добре перевірені на можливість виконання роботи у відповідності з призначенням. Перевірте регулювання рухомих частин, їх з'єднання чи інші аспекти, які впливають на роботу інструмента. Захисні чи інші частини, що пошкоджені, мають бути відремонтованими чи заміненіми у сервісному центрі відповідно до вказівок інструкції. Заміну дефектного вимикача повинен провести кваліфікований працівник. Не використовуйте інструмент, якщо вимикач не переміщується в положення ON та OFF.
22. Ніколи не ставайте на інструмент, ви можете отримати пошкодження навіть від падіння з нього.
23. Ніколи не залишайте інструмент працювати без нагляду.
24. Завжди від'єднуйте кабель від джерела живлення для проведення регулювання чи заміни інструментів.
25.  **Увага!** Використання будь-якого приладдя, що не рекомендоване виробником, може призвести до тілесного пошкодження.
26. Ремонт інструмента має виконуватись кваліфікованим спеціалістом. Цей електричний інструмент відповідає нормам безпеки. Заміна запасних частин повинна проводитись в кваліфікованому центрі та з використання оригінальних частин, в іншому випадку це може призвести до небезпечної роботи інструмента.

## **Використання UWL-1000L**

Токарний верстат призначений тільки для роботи з деревом. Робота з іншими матеріалами не передбачена виробником, використання інструмента у особливих випадках для інших матеріалів можлива лише після консультації з виробником.

Відповідне використання також включає в себе дотримання всіх вказівок, що містить ця інструкція.

Інструментом має керувати професійно обізнана особа, яка знайома з усіма можливими ризиками, що можуть з'явитись під час роботи з інструментом.

Інструмент повинен використовуватись у технічно досконалих умовах.

Для роботи з інструментом, необхідно встановити всі захисні пристрої.

В додаток до правил техніки безпеки, що містить ця інструкція та законодавство вашої країни, для роботи з інструментом необхідно дотримуватись загальних правил техніки безпеки щодо використання деревообробного верстата.

В іншому випадку, при нехтуванні правил техніки безпеки та вказівок, відповідальність за роботу інструмента з виробника перекладається на особу, що керує інструментом.

### **Технічні характеристики**

Номінальна напруга/частота	230V~ 50Hz
Потужність	370W
Оберти	720 ~ 2150 об/хв
Кількість режимів швидкості	4
Відстань між центрами	1000 мм
Мах. діаметр обробки	Ø 350 мм
Висота центра над станиною	175 мм
Вага	23 кг
Розмір	1440x225x370/150 мм

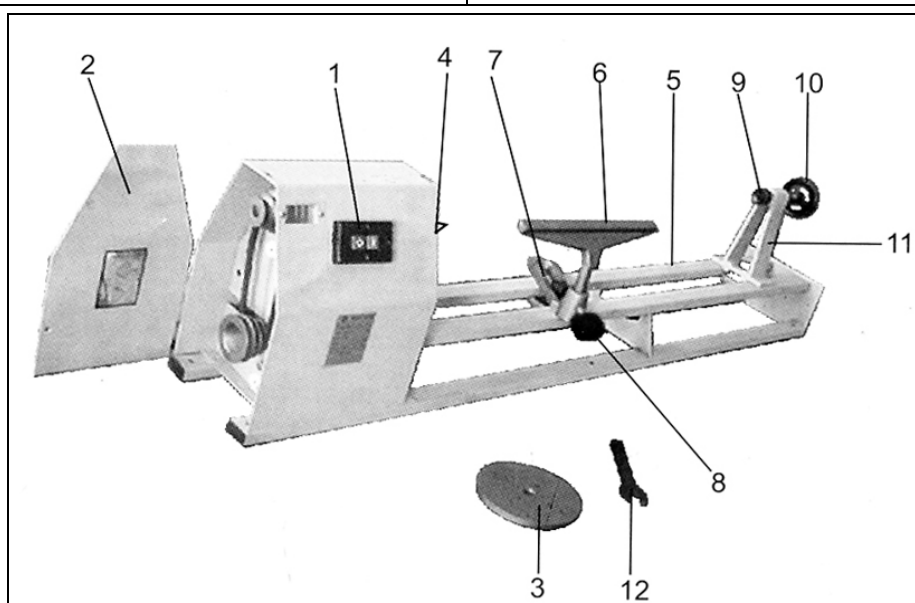

## Основні частини

- |   |                       |    |  |
|---|-----------------------|----|--|
| 1 | Вимикач ON/OFF        | 7  | Фіксатор утримувача різця              |
| 2 | Кришка ременя і шківа | 8  | Стопорна гайка утримувача різця        |
| 3 | Опорна пластина       | 9  | Шпindel задньої бабки (з підшипниками) |
| 4 | Упорний центр         | 10 | Ручка, що обертається                  |
| 5 | Направляючі           | 11 | Задня бабка                            |
| 6 | Утримувач різця       | 12 | Гайковий ключ                          |

## 1. Монтаж

Токарний верстат по дереву повинен бути прикріплений болтами до стійкого верстака. Монтажні отвори розміщені з обох сторін, задньої та передньої бабки. Великі плоскі шайби повинні використовуватись між головкою гвинта та корпусом для того, щоб надійно закріпити частини токарного верстата, та попередити їх пошкодження. Закрутіть гвинти, але не закрутіть надмірно. (Мал.1)

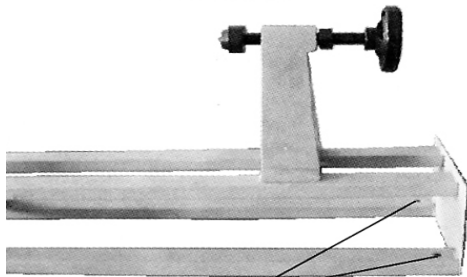

Монтажні отвори

Мал.1

## 2. Зміна швидкості

1. Перемістіть вимикач в положення OFF.
2. Викрутіть гвинти двигуна під кришкою шківа.
3. Змініть положення ременя в необхідне.
4. Підніміть важіль натягування до ременя.
5. Закрутіть монтажні гвинти двигуна. (Мал.2)

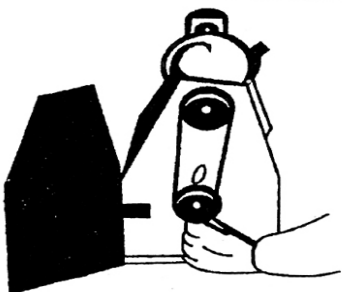

Мал.2

### **3. Зміна опорної пластини та ведучого різця**

Форма баєчного ключа відповідає формі шпинделя передньої бабки. За допомогою ключа відкрутіть опорну пластину або викрутіть ведучий центр в напрямку до себе. (Мал.3)

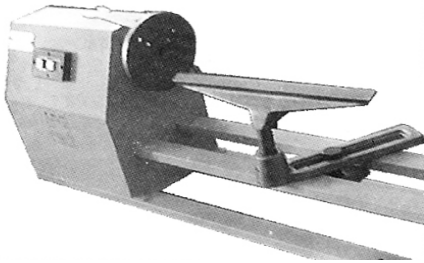

Мал.3

### **4. Рух задньої бабки та утримувача різця**

Задня бабка та утримувач різця встановлені на станині та кріпляться за допомогою гвинтів, що закручені знизу станини. Для зміни положення бабки та утримувача, необхідно відкрутити гвинти, пересунути задню бабку або утримувача різця по направляючій та знову закрутити гвинти. Утримувач фіксується за допомогою фіксуючого гвинта. (Мал.4)

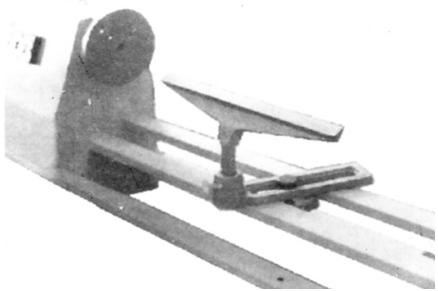

Мал.4

### **5. Двигун**

Двигун токарного верстата індукційний. Корпус двигуна має вентиляційні отвори для вільного руху повітря навколо двигуна. Вентиляційні отвори повинні бути завжди чистими, постійно контролюйте наявність в них стружки, та при необхідності видаляйте її. (Мал.5)

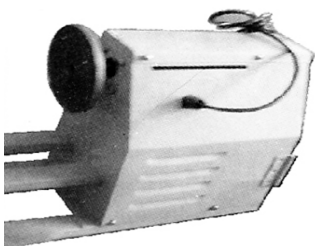

Мал.5

## 6. Різці для роботи з деревом



Мал.6

- |                           |                        |
|---------------------------|------------------------|
| 1 З великим нахилом       | 5 З малим на півкругом |
| 2 З середнім нахилом      | 6 З вигнутим краєм     |
| 3 З великим на півкругом  | 7 З гострим краєм      |
| 4 З середнім на півкругом | 8 Відрізний різець     |

Для успішної роботи токарного верстата необхідні різці високої якості та відповідний монтаж. Малюнок 6 показує 8 стандартних типів різців, які необхідні для роботи. Використовуйте напівкруглі різці для грубої роботи, з вигнутим краєм для форми, з нахилом для стругання та фінішної обробки, різці з гострим кінцем для V-пазів та відрізний різець для фінішної роботи.

Після використання різців, встановіть їх ріжучим кінцем в точильний камінь, змащений змазкою, та завжди дотримуйтесь оригінального кута зубила. Як альтернативу, можна використовувати професійні верстати для заточування з утримувачем для дотримання відповідного кута, з колесом для перезаточування, загострювання та полірування лез. (Мал.7 та Мал.8)

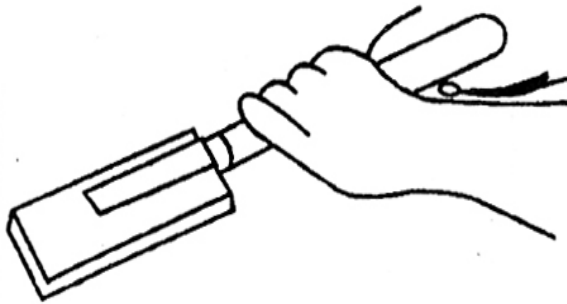

Мал.7

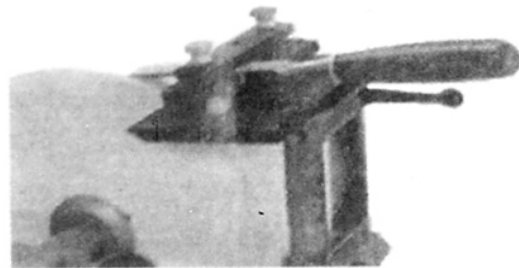

Мал.8

## 7. Обертання між центрами

Обертання між центрами – процес обертання довгої заготовки, яка утримується з одного боку упорним центром та задньою бабкою з іншої сторони.

**Позначення центрів** – намалюйте дві діагональні лінії хрест-навхрест з кожного кутка до протилежного йому, перетин цих ліній і буде центром. Позначте центр за допомогою шила або дрилі. (Мал.9)

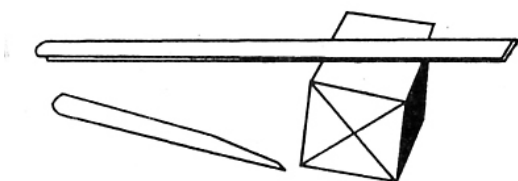

Мал.9

Видалення відходів – за допомогою рубанка або стрічкової пилки відріжте чотири кута для формування восьмикутної заготовки. Це прискорить процес округлення заготовки. (Мал.10)



Мал.10

**Установка заготовки між центрами** – відкрутіть упорний центр зі шпинделя. Розмістіть упорний центр в отворі, що позначає центр на кінці заготовки, використовуючи дерев'яний молоток. (Мал.11)

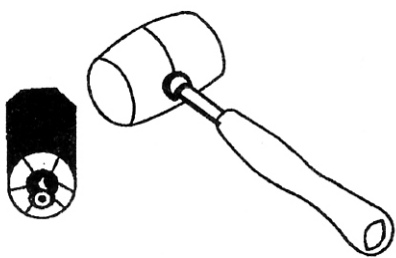

Мал.11

Встановіть заготовку та упорний центр на шпиндель задньої бабки та перемістіть задню бабку в протилежну сторону, розмістивши шпиндель задньої бабки в отворі, що був попередньо зроблений. Закрутіть гвинти фіксації задньої бабки під станиною. Повертайте шпиндель задньої бабки для міцної фіксації та легкого обертання. Закрутіть гвинт шпинделя.

**Розміщення утримувача різця** – положення різця та комфорт оператора важливіше ніж висота утримувача різця. Розмістіть утримувач по центру висоти, потім виконайте регулювання, підніміть чи опустіть його після виконання пробної операції. (Мал.12)

Завжди виконайте один повний оберт заготовки до того, як увімкнете двигун, для того, аби переконатись у вільному русі заготовки.

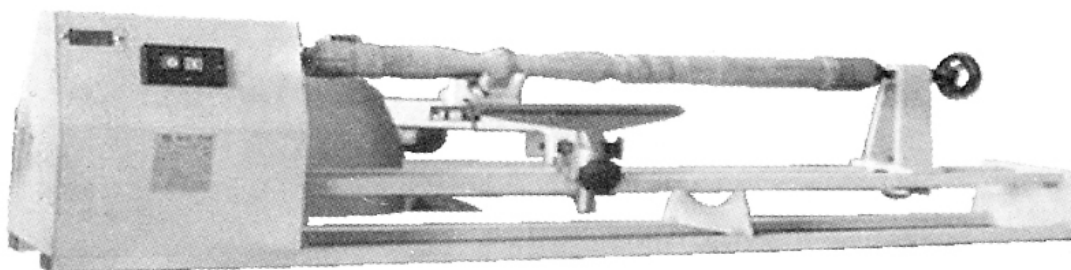

Мал.12

### **Обертання опорної пластини**

Процес обертання пластини відбувається тільки у випадку, коли вона утримує велику заготовку.



## Обертання заготовки

Обертання між центрами – використовуючи різець з нахиленим або вигнутим краєм для грубої роботи та для вирізання необхідної форми. Встановіть різець в утримувач. Утримуючи руками за ручку різця, підніміть або опустіть ріжучий край різця, використовуючи утримувач як точку опори.

Коли грубе вирізання форми закінчено, використайте різець для фінішної роботи або вирізання пазів. (Мал.13)

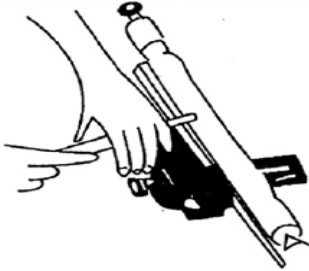

Мал.13

Рух опорної пластини – установіть опорну пластину та заготовку на шпindel токарного верстата. Розпочніть роботу з зовнішньої сторони. В будь-який час можна задіяти задню бабку для підтримки заготовки.

Перемістіть задню бабку для вільного внутрішнього обертання заготовки. Додатково зверніть увагу, на те, щоб різець не торкався заготовки, особливо якщо вона вузька та довга. (Мал.14)

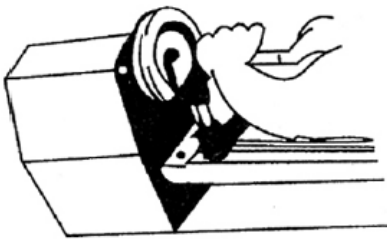

Мал.14

Закінчення процесу - заготовка, що обертається, може бути відшліфована за допомогою стрічки шліфувального паперу. Для цього вам необхідно перемістити утримувач різця так, щоб у вас був вільний доступ до заготовки.

# Діаграма

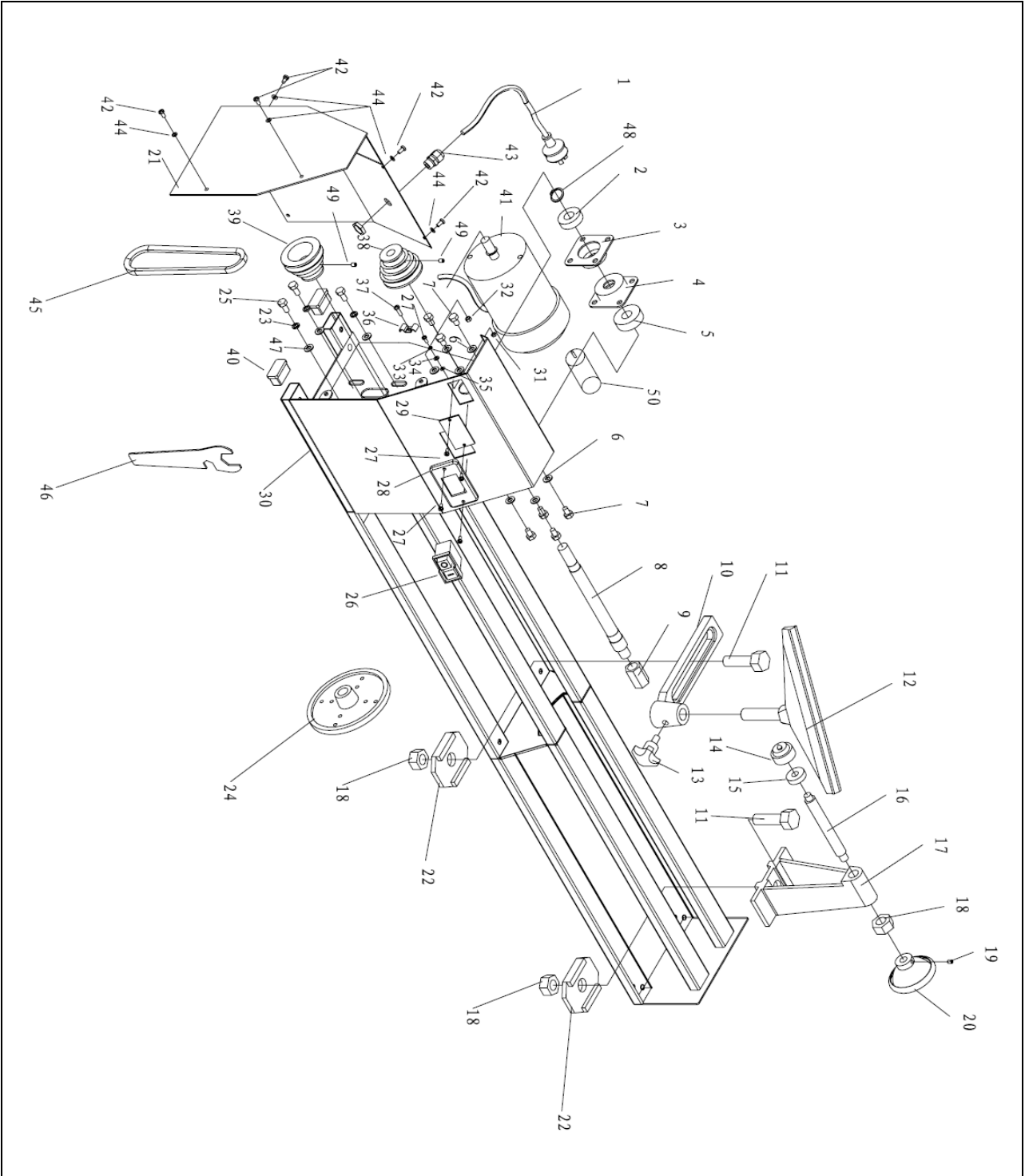

## Запасні частини

№	Назва	Кількість
1	Кабель живлення	1
2	Підшипник	1
3	Фланець	1
4	Фланець	1
5	Підшипник	1
6	Шайба	9
7	Гвинт	8
8	Ведучий вал	1
9	Токарний наконечник	1
10	Упорний кронштейн	1
11	Гвинт	2
12	Упор	1
13	Блокуючий гвинт	1
14	Підтримуючий накінецьник	1
15	Підшипник	1
16	Вісь	1
17	Задня бабка	1
18	Гайка	3
19	Блокуючий гвинт	1
20	Маховик	1
21	Захисний кожух	1
22	Затиск	2
23	Гровер	4
24	План шайба	1
25	Болт	4
26	Вмикач	1
27	Гвинт	4
28	Корпус вмикача	1
29	Вікно	1
30	Корпус	1
31	Гайка	2
32	Гайка	1
33	Фіксуєча шайба	2
34	Шайба	2
35	Гровер	2
36	Кронштейн	1
37	Гвинт	1
38	Шків ременя	1
39	Шків ременя	1
40	Заглушка	2
41	Двигун	1
42	Гвинт	6
43	Затискач кабеля	1
44	Шайба	6
45	Ремінь	1
46	Ключ	1
47	Шайба	4
48	Кільце	1
49	Блокуючий гвинт	2
50	Конденсатор	1