

Utool

UMST – 10

**Торцювальна пилка
з верхнім столом та нахилом**



Постачальник: ТОВ "Мета-Груп" м. Київ

Сервісний центр / Service Centre: Tel.: +38 044 200 50 61, Fax: +38 044 200 50 63

www.utool.com.ua, info@utool.com.ua

Інструкція з використання

 **Попередження!** Крім вказівок, зазначених в цій інструкції, під час використання електричного інструменту вам необхідно завжди дотримуватись правил техніки безпеки для попередження ризику появи вогню, враження електричним струмом та тілесного пошкодження.

Перед використанням прочитайте цю інструкцію.

Робота з електричним інструментом може бути небезпечною, якщо не дотримуватись мір безпеки. Робота з електричним інструментом, що має рухомі частини, передбачає появу ризиків. Якщо ви використовуєте інструмент у відповідності до вказівок, що містить ця інструкція, уважні під час виконання роботи, слідкуєте за регулюваннями та використовуєте персональні засоби захисту, ви можете зменшити можливість ризику.

Основні ризики пов'язані з:

- Враженням електричним струмом від прямого або непрямого контакту з електричними частинами
- Враженням від контакту з рухомими частинами
- Тілесними пошкодженнями від гострих частин або під час зміни диска
- Тілесними пошкодженнями від переміщення інструмента або видалення розрізаної заготовки
- Тілесними пошкодженнями від шуму
- Тілесними пошкодженнями від пилу
- Тілесними пошкодженнями від того, що інструмент змонтовано не правильно.

Можливість появи ризику може бути зменшена за допомогою використання приладдя для безпеки, такого як захист, кейс, затискачі, обмежувачі та персональний захист: рукавиці, захисну маску, навушники, окуляри та спеціальне взуття. Однак, ніякі, навіть найкращі засоби захисту, не зможуть захистити вас від ризику так, як обізнаність та увага. Виконуйте тільки безпечну роботу. НЕ ЗАБУДЬТЕ: кожен відповідає за свою безпеку.

Цей інструмент спроектований для особливого призначення. Ми рекомендуємо Вам не змінювати інструмент або використовувати не за призначенням. Якщо у вас є сумніви щодо специфічної придатності інструмента, не використовуйте його, доки не переконаєтесь у відповідності.

Загальні правила техніки безпеки

1. Утримуйте робочу зону чистою
Безладдя на робочому місці призводять до підвищення ризику тілесних пошкоджень.
2. Не використовуйте електричний інструмент в небезпечному середовищі. Для попередження враження електричним струмом не використовуйте інструмент під дощем. Утримуйте робочу зону добре освітленою. Не користуйтеся інструментом поблизу газу чи легкозаймистих речовин.

3. Під'єднайте до інструмента систему відсмоктування. Якщо інструмент постачається з системою відсмоктування, переконайтесь, що вона під'єднана та використовується правильно.
4. Не допускайте сторонніх осіб та дітей до інструмента. Всі сторонні особи та діти мають дотримуватись безпечної дистанції до робочої зони.
5. Захистіть себе від враження електричним струмом. Уникайте будь-якого контакту із заземленими поверхнями.
6. Обережно поведіться з кабелем живлення. Не тягніть за кабель живлення для від'єднання від розетки. Уникайте контакту кабеля з гострими предметами та вогнем.
7. До використання подовження кабеля на вулиці, перевірте його відповідність та призначення. Під час використання інструмента на вулиці, використовуйте подовження, що призначене для використання на вулиці та має відповідні характеристики.
8. Будьте пильними. Уважно ставтесь до роботи, яку виконуєте. Не працюйте з інструментом, якщо ви втомлені.
9. Не використовуйте інструмент, якщо ви приймали ліки, алкоголь, наркотики.
10. Уникайте випадкового старту інструмента. Переконайтесь, що перемикач розміщений в положенні OFF до того, як під'єднаєте до джерела живлення.
11. Одягайтесь відповідно. Не одягайте вільний одяг та прикраси, вони можуть потрапити під рухомі частини інструмента. Використовуйте гумові рукавиці та взуття з нековзаючою підошвою для роботи на вулиці. Використовуйте захист для довгого волосся.
12. Завжди використовуйте персональний захист: одягайтесь захисні окуляри та маску, якщо під час роботи виникає пил. Одягайте рукавиці, якщо працюєте з предметами, що мають гострі краї.
13. Ніколи не втрачайте баланс під час роботи з інструментом. Ваше положення має бути стійким.
14. Зверніться до кваліфікованої особи за порадою, якщо ви не знайомі з роботою такого інструмента.
15. Перемістіть інструмент з верстака, якщо ви його не використовуєте. Якщо інструмент не використовується, зберігайте його в сухому приміщенні та заблокуйте доступ до нього дітей.
16. Не застосовуйте до інструмента силу. Робота буде виконуватись краще та безпечніше в такий спосіб, який запланований виробником. Уникайте перевантаження, що може призвести до ризику отримати пошкодження та погіршуватиме виконання роботи інструмента.
17. Використовуйте інструмент відповідно. Не використовуйте невеликий інструмент для виконання надважкої роботи.
18. Фіксуйте заготовку. Якщо можливо, використовуйте С-струбцини для фіксації заготовки. Такий спосіб безпечніший, ніж використання тільки рук для утримування заготовки.
19. Інструмент завжди має бути у відмінному стані. Інструмент має бути гострим та чистим для отримання найкращих результатів роботи та безпечного використання. Дотримуйтесь інструкції щодо змащування інструмента та заміни приладдя. Регулярно перевіряйте кабель живлення, та замінійте його якщо він

- пошкоджений. Руки та ручка управління інструмента мають бути завжди чистими від масла та змащувальних речовин.
20. Від'єднайте інструмент від джерела живлення, до того як розпочнете регулювання або заміну приладдя чи витратного матеріалу, такого як пильне полотно, диски та ін.
 21. Приберіть ключі та викрутки. До включення інструмента завжди перевіряйте наявність на інструменті інших ручних інструментів.
 22. Перевірте пошкоджені частини інструмента. Перед подальшим використанням інструмента, захисні чи інші пошкоджені частини мають бути добре перевірені на можливість виконання роботи у відповідності з призначенням. Перевірте регулювання рухомих частин, їх з'єднання чи інші аспекти, які впливають на роботу інструмента. Захисні чи інші частини, що пошкоджені, мають бути відремонтованими чи заміненими у сервісному центрі відповідно до вказівок інструкції. Дефектний вимикач має бути заміненим кваліфікованими працівниками. Не використовуйте інструмент, якщо вимикач не переміщується в положення ON та OFF.
 23. Використовуйте інструмент та приладдя в спосіб та за призначенням, що зазначений в цій інструкції. Використання в інший спосіб може спричинити ризики враження для оператора.
 24. Ремонт інструмента має виконувати кваліфікований спеціаліст. Цей електричний інструмент відповідає нормам безпеки.

Техніка безпеки для роботи з торцювальною пилкою з верхнім столом та нахилом

1. Завжди від'єднуйте інструмент від джерела живлення до того, як розпочнете заміну диска, пильного полотна, очистки, регулювання чи будь-якого іншого втручання.
2. Не розпочинайте роботу з торцювальною пилкою до того моменту, доки вона не буде повністю змонтована та встановлена у відповідності до вказівок цієї інструкції, встановлені всі захисні приладдя та міцно затиснуті гвинти ручок блокування.
3. Розмістіть торцювальну пилку на рівну, горизонтальну поверхню для того, щоб виключити будь-які коливання або рух інструмента.
4. Завжди притискайте заготовку до упору.
5. Не підставляйте руки в зону руху диска. Під час розрізування невеликих заготовок завжди використовуйте струбцини.
6. Не розміщуйте руки в зоні руху диска та уникайте незручного положення рук та тіла.
7. Не видаляйте стружку та будь-які відходи з інструмента, доки диск обертається. Ви можете це зробити тільки після того, як вимкнете інструмент та дочекаєтесь повної зупинки диска.
8. Для великої заготовки, що виступає за межі верстата та прогинається використовуйте підтримуючі, подовжуючі пристрої.

9. Переконайтесь в тому, що подовження верстата добре зафіксоване, до того моменту, як розпочнете роботу на інструменті.
10. Завжди використовуйте торцювальну пилку в приміщенні, що добре вентилюється. Часто прибирайте пил. Уважно видаляйте пил з інструмента для зменшення ризику появи вогню.
11. Перевірте, щоб диск обертався вільно, без вібрацій та був добре нагострений.
12. Не використовуйте диски, які пошкоджені або деформовані.
13. Використовуйте тільки ті диски, які рекомендовані виробником відповідно до стандарту EN 847-1.
14. Використовуйте тільки ті диски, які призначені для матеріалу, що буде різатись, і швидкість, яка вказана на диску має бути більшою, ніж швидкість інструмента.
15. Використовуйте диск тільки для поперечного різку. Диски з твердосплавними напайками мають кут заточки негативний або незначний.
16. Перед монтажем переконайтесь, що диски та фланці чисті та болти закручені.
17. Використовуйте цей інструмент для розрізування дерева чи подібних матеріалів. Ніколи не ріжте матеріал, що містить залізо.
18. Переконайтесь, що диск не торкається заготовки, до того моменту, поки не увімкнете інструмент.
19. Дайте двигуну час для досягнення максимальної швидкості, до того як розпочнете розрізування.
20. Тільки після повної зупинки диска можна проводити будь-які операції з заготовкою, якою працюєте.
21. Перевірте, щоб направляюча система була добре зафіксованою, якщо вам не потрібний круговий рух.
22. Використовуючи круговий рух, установіть робочу верхню частину інструмента до упору, після цього, коли зафіксуєте заготовку, потягніть робочу частину інструмента на себе та поступово опускайте на заготовку, потім натисніть, щоб закінчити розрізування.
23. Часто перевіряйте кабель живлення на наявність пошкоджень, при виявленні – замініть його у сервісному центрі.
24. Використовуйте захист вух та маску.
25. Ніколи не використовуйте розчинник для очистки пластикових частин інструмента. Розчинник може стати причиною розтавання та пошкодження матеріалу. Використовуйте тільки вологу тканину для очистки робочих частин.
26. негайно зупиніть інструмент та від`єднайте його від джерела живлення, якщо ви помітили, що інструмент пошкоджений або несправний. Якщо інструмент несправний, ремонт має проводити кваліфікований персонал у відповідному сервісному центрі. Використовуйте запасні частини, рекомендовані виробником.

Захист навколишнього середовища

Торцювальна пилка з верхнім столом та нахилом відповідає вимогам Технічного регламенту обмеження використання деяких небезпечних речовин в електричному та електронному обладнанні, затвердженого постановою Кабінету Міністрів України від 3 грудня 2008 року №1057. Відсотковий вміст регламентованих шкідливих речовин не перевищує нормативів, визначених технічним регламентом.

Інформація для користувача

У відповідності із Директивою 2002/95/ЕЕС, 2002/96/ЕЕС, щодо зменшення використання небезпечних речовин в електричних та електронних приладів, візьміть до уваги наступне:

- Наклейка з символом смітєвого бака на колесах значить, що пакування та інструмент мають бути утилізовані в кінці строку використання відповідно до законодавства країни.
- Користувач повинен віддати непотрібний інструмент для утилізації до відповідного центру або дилеру, що має до цього відношення.
- Необхідно диференціювати утилізацію, для максимального зменшення небажаного впливу на навколишнє середовище або на здоров'я людей.

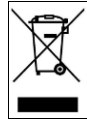

Увага!

У відповідності до діючого законодавства у вашій країні, санкції будуть застосовані до користувача, якщо інструмент був утилізований незаконно.

Символи



- завжди одягайте захисні окуляри для уникнення пошкодження від різкого відльоту від верстата будь-яких частин



- перед використанням уважно прочитайте інструкцію



- завжди одягайте маску, якщо під час використання інструмента з'являється пил



- завжди використовуйте захист вух, що захищає від шуму, що виникає під час використання верстата



- важка упаковка. Транспортувати верстат повинні дві людини.



- верстат відповідає нормам СЕ.



- подвійна ізоляція. Інструмент, що має такий символ, не має жодних заземлених систем захисту.



- це заборона розміщувати ваші руки в зоні, що позначена таким знаком, під час роботи інструмента.

Небезпека тілесного пошкодження!

Електричне під'єднання

Електричне під'єднання

Використовуйте відповідну мережу 230V ~ 50Hz для джерела живлення інструмента. Переконайтесь що потужність відповідає напрузі, що захищена термічним, магнітним вимикачем та система заземлення дієва. Якщо ваш інструмент після приєднання до мережі живлення не працює, перевірте показники джерела живлення.

⚠ **Небезпека!**

Зберігайте інструмент недоступним для дітей!

Технічні характеристики

Модель	UMST-10	
Двигун	230V~50Hz / 1800W	
Частота	4500 хв ⁻¹	
Діаметр пильного диска	Ø 250 x Ø 30 x 3,2 мм / 36 Т	
Кут нахилу столу	0°, 15°, 22,5°, 30°, 45° вліво та вправо	
Максимальний кут нахилу	45° вліво	
Можливість різання торцювальної пилки	0° / 90°	75 x 135 мм
	45° / 90°	75 x 90 мм
	0° / 45°	52 x 135 мм
	45° зліва/45°	52 x 90 мм
	45° справа/45°	-
Вага (брутто/нетто)	17/15,5 кг	

Кут нахилу ріжучої головки інструмента: вліво 0° - 45°.

Обертання ріжучої головки для розрізування під кутом: 0° - 45° вправо та 0° - 45° вліво.

Ми рекомендуємо вам використовувати захист вух

Джерелом шуму пилки є електричний двигун та система охолодження, диск та матеріал, що розрізується. Ми рекомендуємо вам контролювати двигун, його систему охолодження та всмоктування. Є можливість використання низько шумних дисків та постійно слідкувати за їхнім станом. Ми рекомендуємо використовувати відповідні диски та міцно закріплювати заготовку.

Рівень шуму – це рівень розповсюдження, що забезпечує безпечні умови роботи. Якщо навіть існує зв'язок між появою шуму та рівнем експозиції шуму, то поява шуму не може визначати міри безпеки. Фактор, що впливає, це рівень експозиції шуму, та містить в собі довжину впливу, зовнішні умови та інші джерела шуму, наприклад кількість верстатів, що одночасно працюють. Крім цього рівень експозиції шуму може змінюватись в залежності від країни.

Видалення упаковки та очищення

Інструмент постачається в картонній упаковці. Дістаньте пилку та інші компоненти з упаковки. Звільніть від захисту, де необхідно: захист може бути видалений за допомогою м'якої, вологої ганчірки. Не використовуйте ацетон, бензин чи розчинники.

⚠ Важливо! Не підіймайте інструмент за ручку управління, тому що це може призвести до втрати всіх налаштувань. Завжди переміщуйте інструмент за основу або за ручку транспортування, якщо вона наявна. Якщо деякі частини інструмента дефектні, не використовуйте інструмент, що може призвести до небезпечної роботи та втрати ефективності. З'єднайтесь з сервісним центром для заміни відповідних частин.

Не викидайте пакування, до того часу, поки інструмент повністю не буде змонтованим.

⚠ Попередження! Для очистки інструмента після розпакування не використовуйте бензин або інші розчини на бензиновій основі, тому що це вогнебезпечно.

Використання таких розчинів може стати причиною появи вогню та вибуху.

Взагалі, всі розчини, що використовуються для очистки інструмента являються токсичними якщо їх вдихати або ковтати.

Робота з інструментом має проводитись у добре провітреному приміщенні, якнайдалі від розчинників. Використовуйте захисну маску або респіратор.

Торцювальна пилка з верхнім столом та нахилом

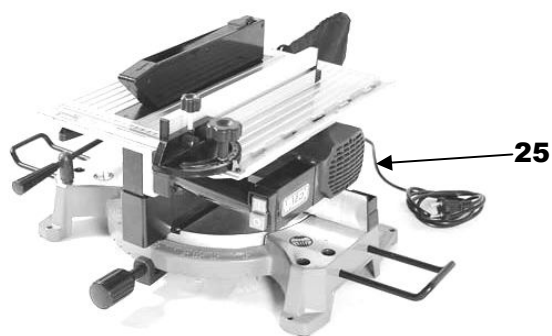
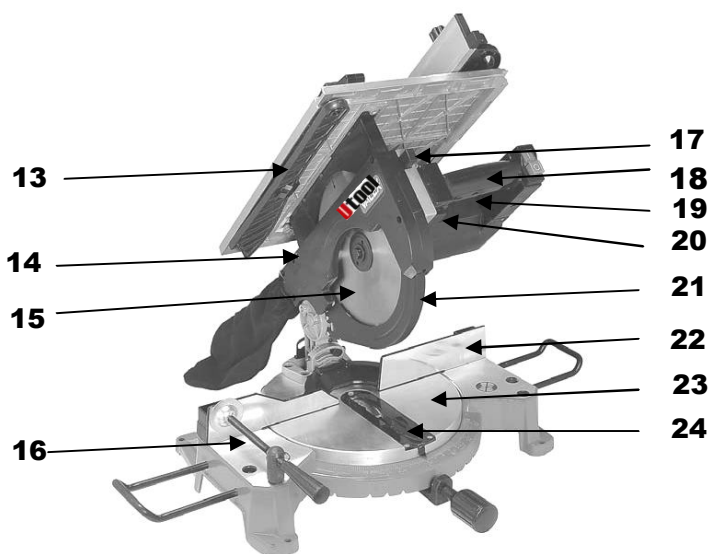
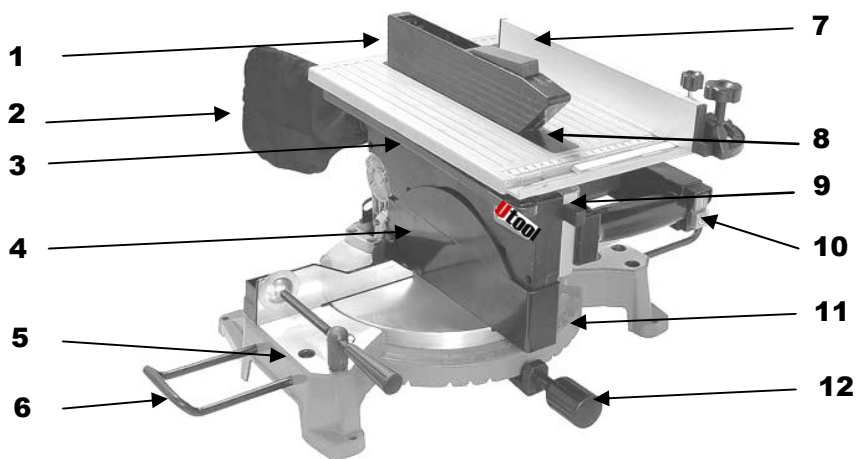

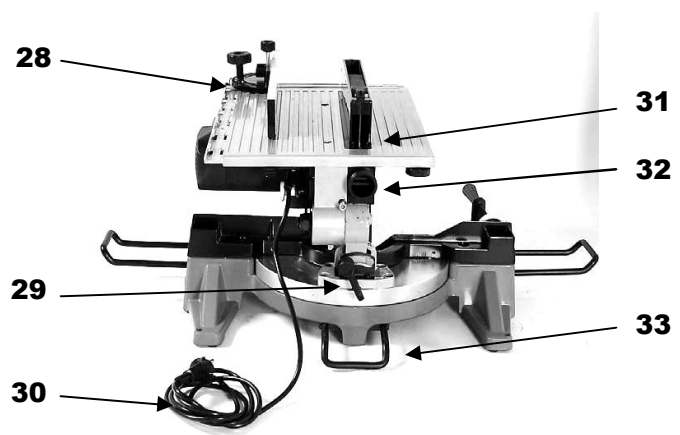
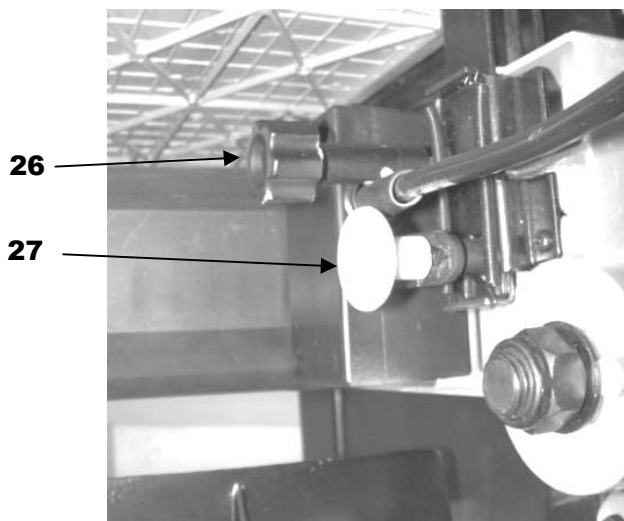

- 1 Верхній захист диску
- 2 Мішок для стружки/пилу
- 3 Робочий стіл циркулярної пилки
- 4 Рухомий захист диска
- 5 Гвинти фіксації бокового розширення
- 6 Бокові підтримки
- 7 Паралельний упор
- 8 Вставка робочого столу
- 9 Захист
- 10 Вимикач ON/OFF циркулярної пилки
- 11 Основа столу
- 12 Ручка фіксації повороту столу
- 13 Підштовхувач
- 14 Гвинти фіксації розпірного ножа
- 15 Пильний диск
- 16 Струбцина
- 17 Кнопка фіксації рухомої частини інструмента
- 18 Ручка управління
- 19 Вмикач ON/OFF торцювальної пилки
- 20 Важіль фіксації та розблокування руху робочого столу
- 21 Нижній захист диска
- 22 Упор
- 23 Стіл, що обертається
- 24 Вставка столу
- 25 Двигун
- 26 Кнопка фіксації та розблокування руху робочого столу
- 27 Фіксатор рухомої частини торцювальної пилки
- 28 Кутовий шаблон
- 29 Регулятор нахилу
- 30 Кабель живлення
- 31 Розпірний ніж
- 32 Патрубок для виходу стружки та пилу
- 33 Додатковий упор для стійкості інструмента

Запуск інструмента

 УВАГА! Виробник не відповідає за прямі або непрямі пошкодження, які сталися через неправильний монтаж або під'єднання.

 УВАГА! До того, як розпочнете виконання будь-яких операцій, переконайтесь, що інструмент відключений від джерела живлення.

Видаліть верхню частину упаковки та візуально перевірте чи інструмент та приладдя непошкоджені. Потім видаліть упаковку та продовжіть обережно очищувати від змащувальних матеріалів.

- 1) Для фіксації інструмента, необхідна робоча поверхня та набір гвинтів, що не постачаються з інструментом.
- 2) Повністю витягніть додатковий упор (поз 33), розмістіть інструмент на робочій поверхні та зафіксуйте його, використовуючи отвори, що знаходяться в основі.
- 3) Продовжіть монтаж всіх частин, що зображені на малюнку. Якщо у вас з'явилися будь-які сумніви щодо комплектації, зверніться до продавця. Деякі компоненти необхідно встановлювати тільки в тому випадку, якщо вони необхідні для конкретного процесу.
- 4) Монтаж двох бокових подовжень столу (поз 6), затиску заготовки (поз 16), мішка для стружки/пилу (поз 2). Упор (поз 7) необхідно встановити тільки для використання інструмента як циркулярної пилки.
- 5) Закрутіть гвинти для фіксації столу, що обертається (поз 12).
- 6) Зафіксуйте ріжучу головку інструмента, використовуючи ручку (поз 29), після видалення вкрученого гвинта, що використовується для транспортування.
- 7) Переконайтесь, що диск (поз 15) встановлений правильно, та може вільно рухатись (для встановлення диска дотримуйтесь наступних інструкцій).
- 8) Переконайтесь, що нижній захист диска (поз 21) виконує своє призначення: під час піднімання та опускання ріжучої головки інструмента, захист автоматично закриває та відкриває диск. У випадку, якщо механізм не працює відповідно, не використовуйте інструмент, а зв'яжіться з уповноваженим сервісним центром.
- 9) Перевірте, що верхній захист диска (поз 1) зафіксований для використання інструмента як торцювальна пилка. Перевірте, потягнувши захист диска догори, він не повинен підніматись. У випадку поломки механізму, не розпочинайте використання інструмент, а зв'яжіться з уповноваженим сервісним центром.
- 10) Витягніть підштовхувач (поз 13) з утримувачів, що знаходяться під верхнім робочим столом (поз 3).
- 11) Переконайтесь, що рухомий захист встановлений відповідно (поз 4). Без нього неможливо використовувати інструмент як циркулярну пилку.

Робочий режим

 До того, як розпочнете виконувати будь-які регулювання, встановіть перемикач в положення «О», від'єднайте від джерела живлення та дочекайтесь, доки машина повністю зупиниться.

Циркулярна пилка

Для того, щоб використовувати інструмент як циркулярну пилку, зафіксуйте направляючу планку (поз 7) на робочій поверхні.

Перевірте, щоб рухома основа (поз 23) була в положенні 0° та зафіксуйте її за допомогою ручки (поз 12).

Торцювальна пилка

Відкрутіть направляючу планку (поз 7). Для того щоб змінити інструмент з положення циркулярної пилки в положення торцювальної, необхідно виконати наступні кроки та дотримуватись вказівок.

 **Поломки або пошкодження, що спричинило неправильне використання не покриваються гарантією.**

Від функцій циркулярної пилки до функцій торцювальної

- 1) Однією рукою натисніть на поверхню, в цей же час викрутіть гвинт та натисніть на ручку.
- 2) Перемістіть руками верхній стіл догори. Перевірте, щоб стіл знаходився в найвищому положенні, закрутіть гвинт та підніміть рукоятку для фіксації.
- 3) Перемістіть ріжучу головку донизу та потягніть стопорний штифт до кінця його ходу.
- 4) Повільно перемістіть ріжучу головку інструмента.
- 5) Перемістіть рухомий захист.

Від функцій торцювальної пилки до функцій циркулярної

- 1) Встановіть рухомий захист
- 2) Перевірте, щоб стопорний штифт був повністю натиснутий. Натисніть кнопку руху та опустіть ріжучу головку інструмента в найнижче положення.
- 3) Натисніть на ріжучу головку, перемістивши її донизу, та натисніть на стопорний штифт, перемістивши його всередину, переконавшись, що ріжуча головка зафіксована.
- 4) Відкрутіть гвинт та нижню рукоятку. Двома руками натисніть на робочу поверхню та переконайтесь, що вона розміщена в найнижчому положенні.
- 5) Однією рукою, утримуючи поверхню натиснутою, закрутіть гвинт та піднявши рукоятку, зафіксуйте її.

Регулювання

 **УВАГА!** Перед виконанням будь-яких регулювань, перемістіть вимикач в положення OFF "O" та від'єднайте інструмент від джерела живлення.

Інструмент постачається з налаштуваннями заводу та не потребує особливих змін; якщо необхідно, виконайте наступні дії.

Відрегулюйте відстань між пильним диском та розпірним ножем (Мал А).



Мал А

Відстань між зубами пильного диска (поз 15) та розпирним ножем (поз 31) повинна бути такою, як показано на малюнку А. Для циркулярної пилки, трішки відкрутіть два гвинти (поз 14), що розміщені з лівої сторони під робочою поверхнею (2 видимі отвори на корпусі), відрегулюйте відстань та закрутіть 2 гвинти.

Регулювання перпендикулярного положення пильного диска

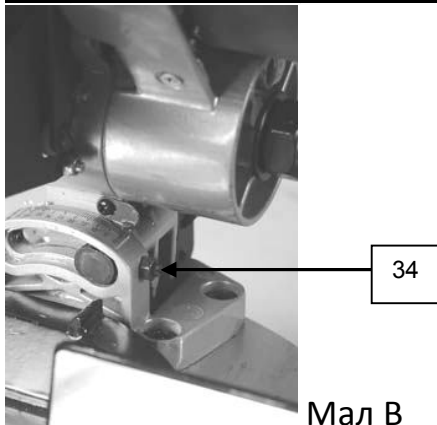

Мал В

Для регулювання перпендикулярного положення диска до поверхні, що обертається, використовуйте гвинт (поз 34) та, для перевірки, використовуйте кутник з кутом 90° (не входить до комплекту).

Регулювання 45° кута нахилу (Мал С)

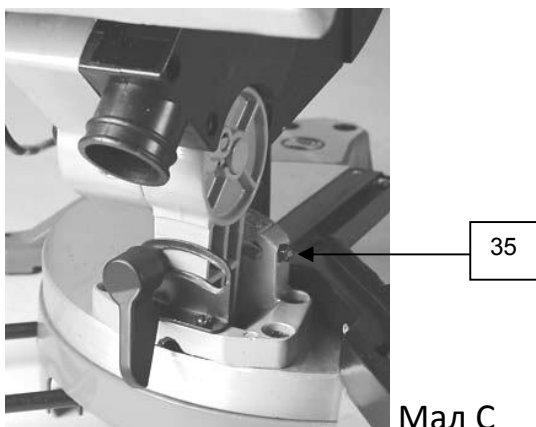

Мал С

Для регулювання 45° кута нахилу диска до рухомої основи, використовуйте гвинт (поз 35) та для перевірки використовуйте кутомір між диском та робочою поверхнею.

Запуск та зупинка

⚠ **УВАГА!** Перед запуском інструмента необхідно одягнути засоби особистого захисту, такі як: захисні окуляри, навушники, рукавиці та маску (з інструментом не постачаються).

⚠ **УВАГА!** Під час старту та зупинки переконайтесь, що ніхто не наближається до інструмента. Дотримуйтесь безпечної дистанції до всіх рухомих частин інструмента та до зони розрізування.

⚠ **УВАГА!** Двигун, рухомі частини та пильний диск продовжують працювати та рухатись деякий час після того, як перемикач переміщений в положення OFF. Небезпека тілесної травми!!!

До того, як увімкнете інструмент, перевірте, щоб всі гвинти, які утримують рухомі частини та приладдя захисту, були надійно закрученими. Інструмент обладнаний двома вмикачами. Один для торцювальної пилки, інший – для циркулярної.

Запуск інструмента як торцювальної пилки

- 1) Установіть інструмент в положення для виконання функцій торцювальної пилки
- 2) Під'єднайте до джерела живлення
- 3) Розмістіться спереду інструмента, та переконайтесь, що присутні люди знаходяться на безпечній відстані
- 4) Міцно візьміться правою рукою за ручку керування (поз18)
- 5) Для запуску інструмента натисніть вмикач (поз 19), що розміщений на ручці керування.

Поки ви будете утримувати кнопку, доки інструмент буде працювати. Як тільки ви помітили будь-які дефекти роботи інструмента, негайно відпустіть кнопку та зверніться до глави «Несправності, можливі причини та рішення»

Зупинка інструмента як торцювальної пилки

Для зупинки інструмента необхідно відпустити кнопку (поз 19)

Запуск інструмента як циркулярна пилка

- 1) Встановіть інструмент в положення циркулярна пилка
- 2) Під'єднайте до джерела живлення
- 3) Станьте спереду інструмента, та переконайтесь, що присутні люди знаходяться на безпечній відстані
- 4) Для старту інструмента натисніть вимикач «ON» (поз 10), що розміщений з лівої сторони інструмента.

Якщо ви помітили будь-які дефекти роботи інструмента, негайно натисніть вимикач «OFF» та зверніться до глави «Несправності, можливі причини та рішення».

Зупинка інструмента як циркулярної пилки

Для зупинки інструмента, натисніть вимикач «OFF» (поз 10).

Якщо інструмент не використовується, перемістіть перемикач в положення «OFF» та від'єднайте від джерела живлення.

Процес розрізування

Торцювальна пилка

Поперечний різ Мал. D

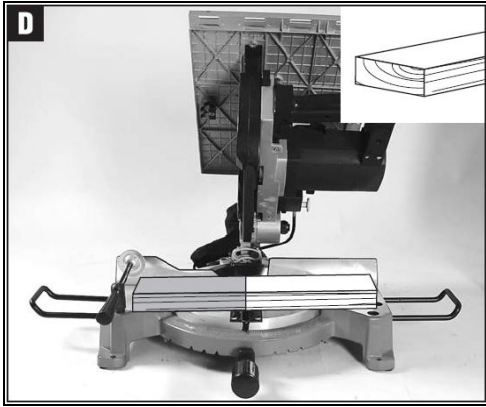

Мал D

Початкове положення:

- Встановіть інструмент в положення торцювальної пилки
- Основа, що обертається (поз 23), повинна бути в положенні 0° та зафіксована (поз 29).
- Ріжуча головка зафіксована в положення 0° рукояткою (поз 29)

Розрізування:

- Притисніть заготовку до упору (поз 22) та зафіксуйте, використовуючи систему затиску (поз 16).
- ⚠ **Утримуйте руки на безпечній відстані від зони розрізування.**
- Правою рукою утримуйте ручку керування (поз 18) та натисніть вимикач (поз 19) для запуску інструмента.
- Розблокуйте верхню частину інструмента, натиснувши кнопку (поз 17).
- Поступово опускайте ріжучу головку поки заготовка не буде повністю розрізана.
- Повільно підніміть ріжучу головку та як тільки диск вийде із заготовки, натисніть вимикач «OFF».
- Дочекайтесь доки диск повністю зупинеться.

Розрізування під кутом

⚠ **УВАГА!** Для виконання такого розрізування необхідно щоб диск був практично незахищеним, тим самим збільшуючи ризик тілесного пошкодження: будьте обережними з розміщенням ваших рук та дотримуйтесь безпечної дистанції.

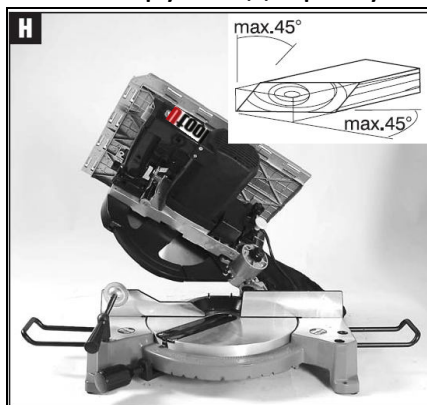
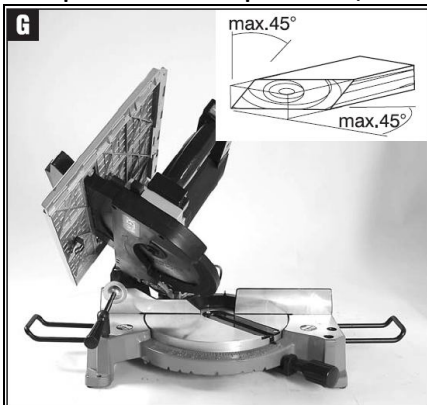

Початкове положення

- Встановіть інструмент в положення торцювальної пилки
- Основа, що обертається (поз 23), повинна бути в положенні 0° та зафіксована ручкою (поз 29).
- Ріжуча головка зафіксована пристроєм (поз 29) в положення під кутом від 0° до 45°.

Розрізування:

- Притисніть заготовку до упору (поз 22) та зафіксуйте, використовуючи систему затиску (поз 16).

- ⚠ УВАГА! Утримуйте руки на безпечній відстані від зони розрізування!**
- Правою рукою утримуйте ручку керування (поз 18) та натисніть вимикач (поз 19) для запуску інструмента.
 - Розблокуйте верхню частину інструмента, натиснувши кнопку (поз 17).
 - Поступово опускайте ріжучу головку поки заготовка не буде повністю розрізана.
 - Повільно підніміть ріжучу головку та як тільки диск вийде із заготовки, натисніть вимикач «OFF».
 - Дочекайтесь доки диск повністю зупинеться.

Комбінований різ

⚠ УВАГА! Для виконання такого розрізування необхідно щоб диск був практично незахищеним, тим самим збільшуючи ризик тілесного пошкодження: будьте обережними з розміщенням ваших рук та дотримуйтесь безпечної дистанції.

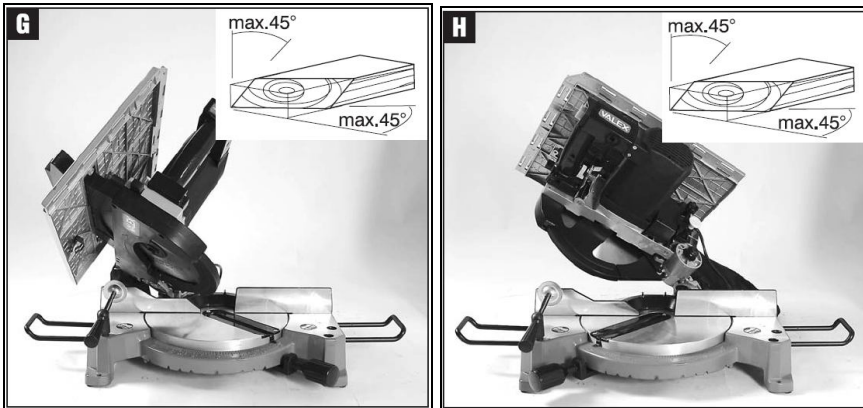

Початкове положення

- Встановіть інструмент в положення торцювальної пилки
- Основа, що обертається (поз 23), повинна бути в положенні 0° та зафіксована ручкою (поз 29).
- Ріжуча головка зафіксована пристроєм (поз 29) в положення під кутом від 0° до 45°.

Розрізування:

- Притисніть заготовку до упору (поз 22) та зафіксуйте, використовуючи систему затиску (поз 16).

- ⚠ УВАГА! Утримуйте руки на безпечній відстані від зони розрізування!**
- Правою рукою утримуйте ручку керування (поз 18) та натисніть вимикач (поз 19) для запуску інструмента.
 - Розблокуйте верхню частину інструмента, натиснувши кнопку (поз 17).
 - Поступово опускайте ріжучу головку поки заготовка не буде повністю розрізана.

- Повільно підніміть ріжучу головку та як тільки диск вийде із заготовки, натисніть вимикач «OFF».
- Дочекайтесь доки диск повністю зупинеться.

Циркулярна пилка

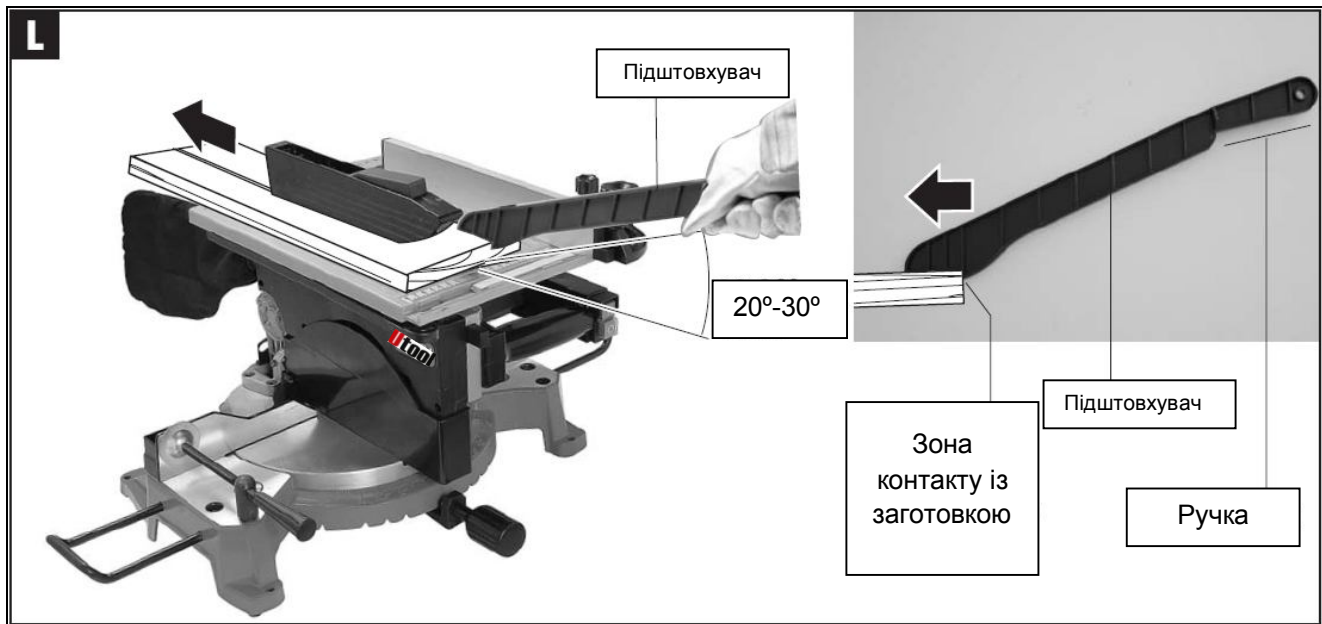

Початкове положення

- Встановіть інструмент в положення циркулярної пилки
- Основа, що обертається (поз 23), повинна бути в положенні 0° та зафіксована ручкою (поз 12).
- Ріжуча головка повинна бути зафіксована в положенні 0° за допомогою ручки (поз 29)
- Паралельний упор (поз 7) необхідно встановити на робочу поверхню, як вказано на мал. L.

Розрізування:

- Натисніть вмикач (поз 10) для запуску інструмента.
- Використовуючи обидві руки, направте заготовку на диск (захищений кожухом), при однаковій швидкості, в цей же час, притискайте заготовку до паралельного упору та робочої поверхні.
- Заготовка піднімає верхній захист диска (поз 1) наскільки необхідно, при цьому інша частина диска буде закритою.

⚠ УВАГА! Утримуйте руки на безпечній відстані від зони розрізування!

- Використовуйте підштовхувач для розрізування невеликих заготовок, щоб ваші руки не розміщувались близько до диска.

Скошений різ

Початкове положення

- Встановіть інструмент в положення циркулярної пилки
- Основа, що обертається (поз 23), повинна бути в положенні 0° та зафіксована ручкою (поз 12).

- Ріжуча головка повинна бути зафіксована в положенні 0° за допомогою ручки (поз 29)
- Паралельний упор (поз 7) необхідно встановити на робочу поверхню паралельно до диска, та відрегулюйте кут розрізування.

Розрізування:

- Натисніть вмикач (поз 10) для запуску інструмента.
- Притиснувши міцно заготовку до паралельного упора, направте упор та заготовку вперед. Заготовка піднімає верхній захист диска (поз 1) наскільки необхідно, при цьому інша частина диска буде закритою.

⚠ УВАГА! Утримуйте руки на безпечній відстані від зони розрізування!



УВАГА! Перед заміною будь-яких частин, перемістіть перемикач в положення «OFF» та від'єднайте інструмент від джерела живлення.



Після розрізування диск нагрівається, тому до заміни диска зачекайте, щоб він охолов.



Якщо навіть диск зупинився, він дуже гострий, тому для заміни використовуйте рукавиці, щоб попередити тілесні пошкодження.



Монтаж диска повинен відбуватись з абсолютною точністю. Неправильний монтаж диска дуже небезпечний.



Мал.М1

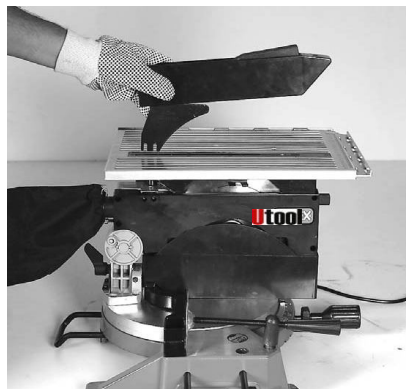

Мал.М2

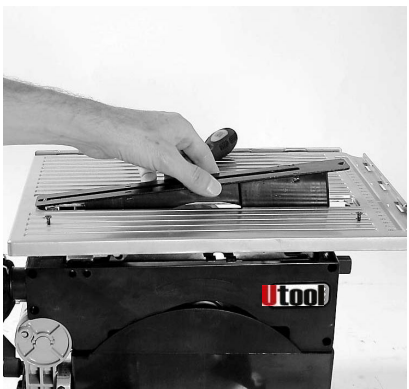

Мал.М3



Мал.М4

Під час заміни диска, дотримуйтесь вказівок. Заміну повинен виконувати спеціаліст, а у випадку сумнівів щодо правильності заміни, зверніться в сервісний центр.

- 1) Перед заміною диска, відключіть кабель живлення. Встановіть інструмент в положення торцювальної пилки.
- 2) Для відповідного монтажу диску, слідкуйте за правильним встановленням всіх необхідних частин.

- 3) Відкрутіть обидва гвинти (поз 14), що розміщені з лівої сторони, знизу робочої поверхні (2 отвори видимі на корпусі інструмента) Мал.М1.
- 4) Зніміть захист диска (поз 1) разом з розпирним ножем (поз 31) Мал. М2.
- 5) Відкрутіть гвинти , що фіксують робочу поверхню (поз 8) та видаліть її. Мал.М3.
- 6) Використовуючи 2 ключі, що входять до комплектації, відкрутіть гвинти, що утримують пильний диск. **УВАГА!** Гвинти мають ліву різьбу, тобто для відкручення гвинтів, їх необхідно викручувати за годинниковою стрілкою Мал.М4.
- 7) Зніміть зовнішній фланець та пильний диск (внутрішній фланець повинен залишатись на валу).
- 8) Очистіть всі частини та новий диск.
- 9) Встановлюючи новий диск, слідкуйте за напрямком руху: напрямок руху диска повинен відповідати стрілці, зображеній на інструменті.
- 10) Встановіть зовнішній фланець, переконавшись що отвори фланця та вала співпали.
- 11) Обережно ключем закрутіть гвинт в напрямку проти годинникової стрілки, при цьому не використовуйте ніякий допоміжний інструмент, такий як молоток або ін.
- 12) Установіть вставку столу в робочу поверхню та зафіксуйте гвинтами.
- 13) Встановіть верхній захист диску разом з розпирним ножем. Розпирний ніж має два пази, в які встановлюються два гвинти, що розміщені з лівої сторони інструмента.
- 14) В положенні інструмента «циркулярна пилка» відрегулюйте відстань між диском та розпирним ножем, див. пункт «Регулювання (Мал.А), закрутивши два гвинти.
- 15) Уважно перевірте, щоб всі захисти диска виконували свої функції відповідно.
- 16) Переконайтесь, що диск рухається вільно, без різких рухів.
- 17) Виконайте тестовий процес, не вмикаючи інструмент.

Таблиця несправностей

Порушення	Можлива причина	Рішення
Інструмент не запускається або після запуску зупиняється та відновлення роботи неможливе	1.відсутнє живлення 2.автоматичне вимикання 3.зношені графітові щітки 4.коротке замикання	1. а): перевірте джерело живлення та подовження (якщо використовується) на наявність пошкоджень 1. b): перевірте вимикач 2. натисніть кнопку для перезапуску двигуна 3. з'єднайтесь з уповноваженим сервісним центром
Ріжуча головка не опускається	Внутрішня вставка зупиняє рух	Натиснувши кнопку, опустіть ріжучу головку

Ріжуча головка не зупиняється в нижньому положенні	Відсутній рухомий захист диска.	Установіть рухомий захист диска відповідно.
Робоча поверхня не рухається	1.закручений гвинт фіксації або закручена ручка фіксації 2.відходи від заготовки блокують рух	1.відкрутіть гвинт фіксації та опустіть ручку фіксації донизу 2.очистіть зону, що знаходиться нижче робочої поверхні
Надмірна вібрація інструмента	1. тупий, пошкоджений або деформований диск 2. неправильно встановлений диск 3. інструмент недостатньо закріплений на робочій поверхні	1.замініть пильний диск. 2.зніміть диск та установіть його правильно, відповідно вказівок 3.закріпіть інструмент на робочій поверхні
Затруднений різ	Тупий або пошкоджений диск:	Замініть пильний диск.
Рухома основа не обертається, або рухається із затрудненнями	1.відрізані частини блокують рух 2. гвинт фіксації закручений	1. очистіть 2. відкрутіть гвинт фіксації на кілька обертів.

Технічне обслуговування

Всі інструменти та приладдя до них розроблені та виготовлені за сучасними технологіями. Незважаючи на це, у випадку поломки інструменту, він має бути відремонтованим кваліфікованою особою у сервісному центрі Utool.

Перелік сервісних центрів можете отримати у продавця, або напряму зв'язатись з Сервісним центром: Тел. +38 044 200 50 61 або www.utool.com.ua, info@utool.com.ua

Діаграма

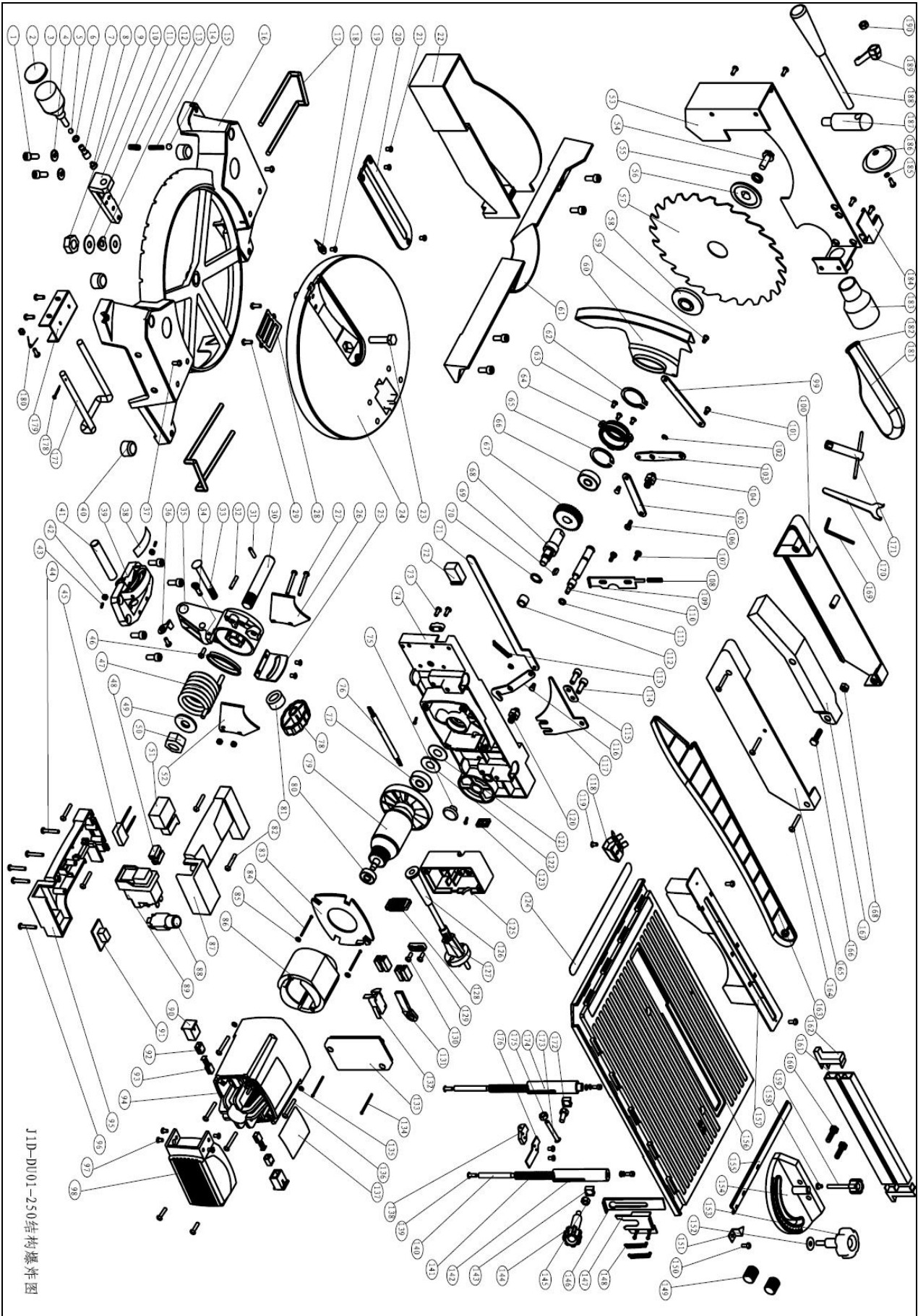

J1D-DU01-250结构爆炸图

Специфікація частин

№	Назва	Кількість	№	Назва	Кількість
1	Гвинт М6х25	10	96	Гвинт ST4х35	2
2	Кришка ручки фіксації	1	97	Гвинт ST4х12	4
3	Ручка фіксації	1	98	Кришка корпусу	1
4	Пружинна шайба ø6	2	99	Верхня з'єднувальна планка	1
5	Сталева кулька ø 6	1	100	Захист	1
6	О-подібний сальник ø 7х1.9	1	101	Заклепка	3
7	З'єднувач ручки фіксації	1	102	Шайба ø 5	1
8	Шайба	1	103	Середня з'єднувальна планка	1
9	Гвинт М10	1	104	Гвинт	1
10	Кронштейн	1	105	Нижня з'єднувальна планка	1
11	Шайба ø 10	2	106	Гвинт	1
12	Гвинт М8х16	1	107	Барашковий гвинт	2
13	Шайба ø 10	1	108	Пружина	1
14	Пружина	1	109	Упорна планка	1
15	Сталева кулька ø 8	1	110	Підштовхувач	1
16	Основа	1	111	О-подібний сальник ø 11х1.9	1
17	Подовжуючий упор	2	112	Підшипник НК0910	1
18	Показчик	1	113	Тяга	1
19	Гвинт М5х1 0	10	114	Гвинт М5х16	4
20	Пластина	1	115	Шайба	1
21	Гвинт М5х10	3	116	Направляюча	1
22	Захист диска	1	117	Утримувач диска	1
23	Гвинт М10х45	1	118	Скоба	1
24	Кругла основа	1	119	Гвинт М5х6	6
25	Планка затиску	1	120	Гвинт	1
26	Лівий фіксований захист	1	121	Шайба 2	1
27	Гвинт М4х20	2	122	Шайба	1
28	Пластина	1	123	Захист	1
29	Гвинт М4х10	5	124	Шкала	1
30	Вісь	1	125	Корпус	1

31	Пружинний підштовхувач \varnothing 4x24	1	126	Муфта	1
32	Вісь підштовхувача	1	127	Кабельна вилка	1
33	Гвинт	1	128	Квадратна катушка	1
34	Гвинт M5x16	1	129	Набор кріплення кабеля	1
35	Утримувач	1	130	Гвинт ST4x16	2
36	Показчик	1	131	Підштовхувач	1
37	Гвинт M5x16	2	132	Вмикач	1
38	Кутова лейба	1	133	Кришка	1
39	Упор	1	134	Гвинт M4x45	2
40	Гумова основа	4	135	Гровер \varnothing 5	8
41	Коротка вісь	1	136	Гвинт M5x20	4
42	Гвинт M5	2	137	Лейба з інформацією	1
43	Гвинт M5x16	2	138	Набір ключів	1
44	Гвинт ST4x20	5	139	Гвинт M4x10	4
45	Конденсатор	1	140	Направляюча планка	2
46	Шайба	3	141	Пружина	2
47	Пружина	1	142	Направляюча II	1
48	З'єднувальна опора	3	143	Пластина	2
49	Пласка шайба \varnothing 16	1	144	Маховик	1
50	Гайка M16	1	145	Гвинт M6	1
51	Вмикач	1	146	Втулка	1
52	Правий фіксований захист	1	147	Посилена пластина	1
53	Кришка корпусу	1	148	Пружина	2
54	Гвинт M8x18	1	149	Гвинт	2
55	Шайба	1	150	Гвинт M4x8	1
56	Зовнішній фланець	1	151	Показчик	1
57	Пильний диск	1	152	Шайба \varnothing 6	2
58	Внутрішній фланець	1	153	Ручка	1
59	Заклепка кришки	3	154	Лінійка	1
60	Прозорий захист	1	155	Направляюча планка	1
61	Пластина	1	156	Стіл	1
62	Еластичне кільце \varnothing 45	2	157	Вставка робочої поверхні	1
63	Гвинт M4x12	5	158	З'єднувальна опора	1

64	Корпус підшипника	1	159	Ручка	1
65	Кільце \varnothing 40	1	160	Гвинт М6х20	2
66	Підшипник 6203	1	161	Направляюча	1
67	Шестерня	1	162	Кришка направляючої	2
68	Головна вісь	1	163	Підштовхувач	1
69	Пласка шайба 5х12	1	164	Гвинт ST3х20	3
70	Еластичне кільце \varnothing 16	1	165	Права бокова кришка столу	1
71	Підштовхувач	1	166	Гвинт М5Х16	5
72	Кнопка блокування	1	167	З'єднувальна частина столу	1
73	Гвинт М4х12	2	168	Гвинт М5	2
74	Корпус	1	169	Ключ 6	1
75	Ручка	1	170	Ключ для диска	1
76	Кабель	1	171	Т-подібний ключ	1
77	Підшипник 6201	1	172	Вісь направляючої	1
78	Ручка-колесо	1	173	Вісь	1
79	Якір	1	174	Направляюча столу I	1
80	Підшипник 629	1	175	Гвинт М4	4
81	Ущільнююча шайба	1	176	Ключ	1
82	Гвинт М5х35	4	177	Задній подовжений упор	1
83	Дифузор	1	178	Підштовхувач 3х20	1
84	Гвинт ST5х65	2	179	Пластина заднього подовженого упору	1
85	Пласка шайба \varnothing 5	6	180	Пружина	1
86	Статор	1	181	Мішок для пилу	3
87	Верхня ручка	1	182	Рамка мішка для пилу	5
88	Захист від перевантаження	1	183	Під'єднання для мішка	9
89	Електромагнітний перемикач	1	184	Кріплення захисту	2
90	Утримувач щіток	2	185	Гровер \varnothing 4	1
91	Захисна пластина	1	186	Притискна пластина	12
92	Мідне покриття	2	187	Вісь струбцини	135
93	Графітова щітка	2	188	Затискний пристрій	52
94	Корпус	1	189	Фіксатор	32
95	Нижня ручка	1	190	Гвинт М8	3