

**ВСТАНОВЛЕННЯ SIM-КАРТИ**

**PROSTO DZVINOK** – GSM модуль призначений для використання з розпашними, відкатними або секційними воротами та виконує функцію віддаленого керування (відкриттям/закриттям воріт через канали зв'язку мобільних операторів).

**12-24v** – контакти для підключення живлення з напругою від 12в до 24в змінного чи постійного струму (AC/DC).

**COM та NO** – контакти нормально розімкнутого реле, гальванічно розв'язане.

**SIM** – роз'єм sim-карти.

**USB TYPE-C** – роз'єм для підключення живлення по USB TYPE-C (якщо живлення подається на контакти 12-24v, тоді живлення по USB не підключати або ж навпаки).

**BUTTON** – кнопка для запису мобільного номеру телефону в пам'ять пристрою або його скидання до заводських налаштувань.

**ANT GSM** – антена.

**GSM** – індикатор наявності стільникової мережі.

**POWER** – індикатор живлення.

**STATUS** – індикатор стану роботи пристрою.

**Швидкий спосіб додавання номеру телефону у пам'ять пристрою:** один раз короткочасно натискаємо кнопку «**BUTTON**» (засвітиться індикатор «**STATUS**»), потім робимо дзвінок на номер телефону встановленої в GSM модуль SIM-карти з того номеру телефону який хочемо додати. Якщо номер телефону успішно записаний у пам'ять – блимне індикатор «**STATUS**».

За допомогою кнопки «**BUTTON**» можна скинути модуль до заводських налаштувань утримуючи її впродовж 10 секунд (індикатор «**STATUS**» почне часто блимати, тоді відпускаємо кнопку).

#### SMS-команди:

#1111 **add +380123456789** – додавання нових номерів телефонів у пам'ять пристрою.

#1111 **del +380123456789** – видалення номеру телефону.

#1111 **pin 2222** (1111 – це секретний код за замовчуванням, 2222 – новий код) – зміна секретного коду (може бути будь-яким, тільки 4 цифри).



# ПРИКЛАД ПІДКЛЮЧЕННЯ МОДУЛЯ ДО ПЛАТ АВТОМАТИКИ ВОРИТ

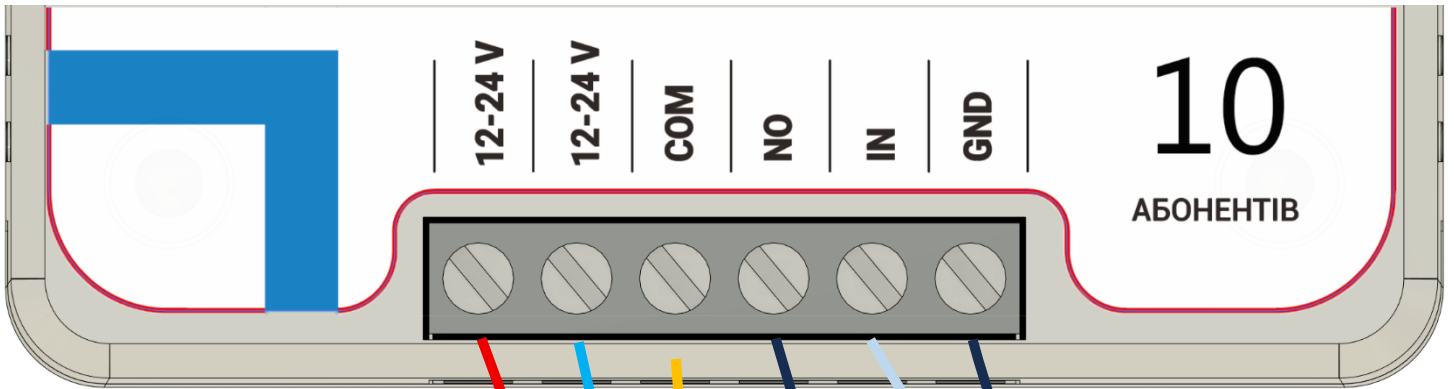
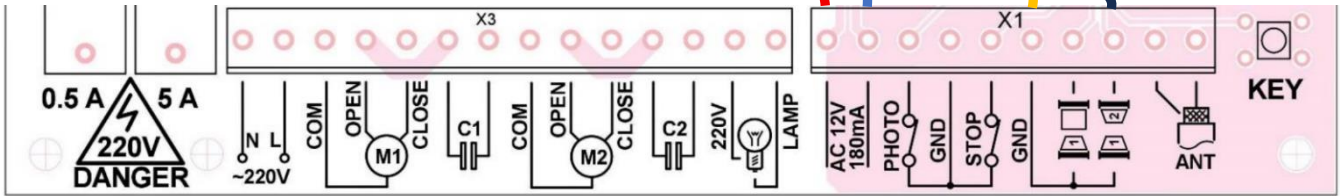
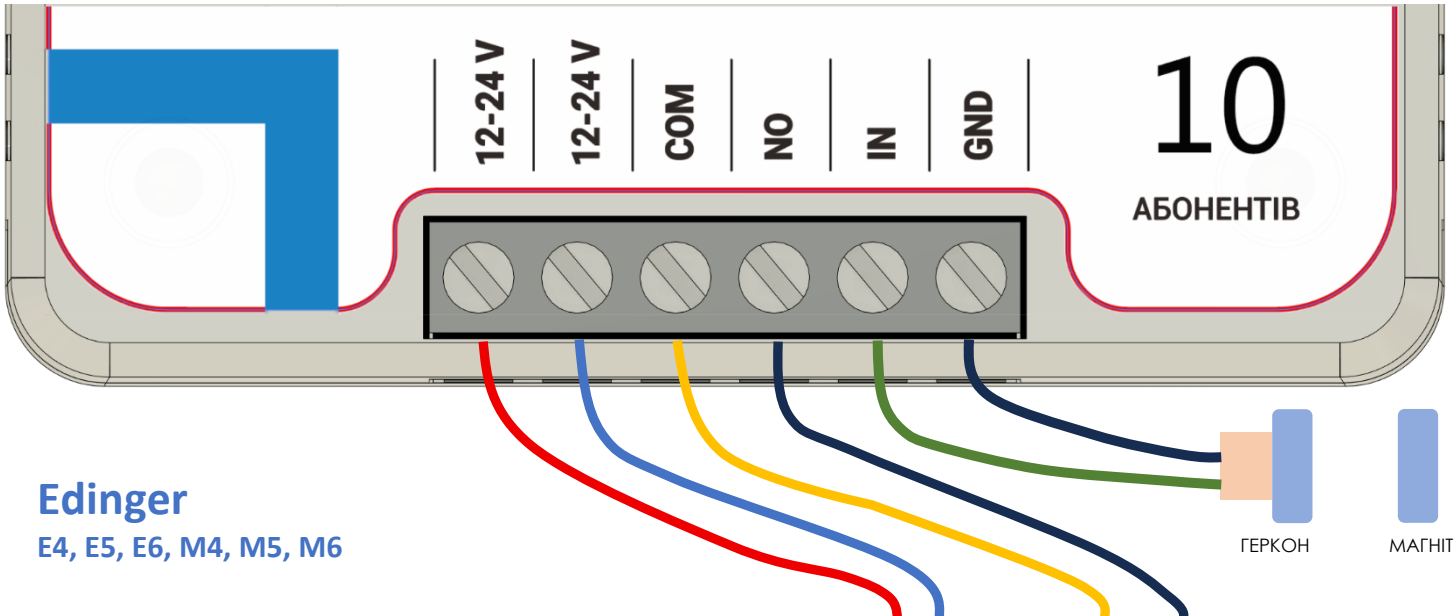

**Edinger**  
S6, S8, I 10, I 12

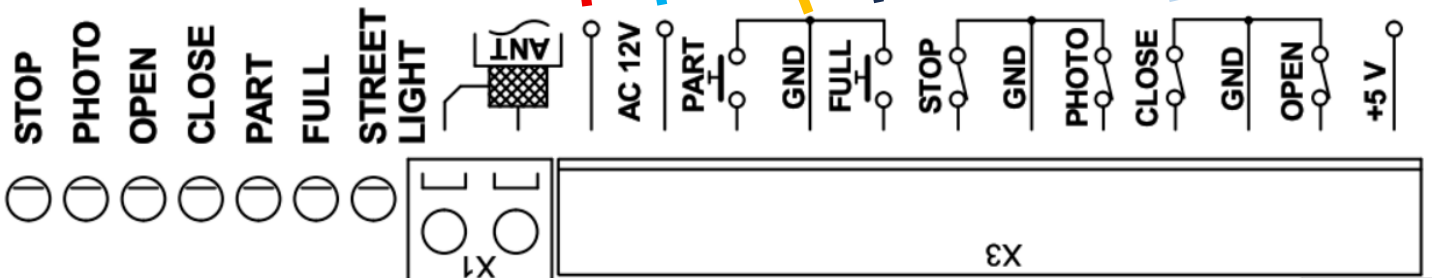

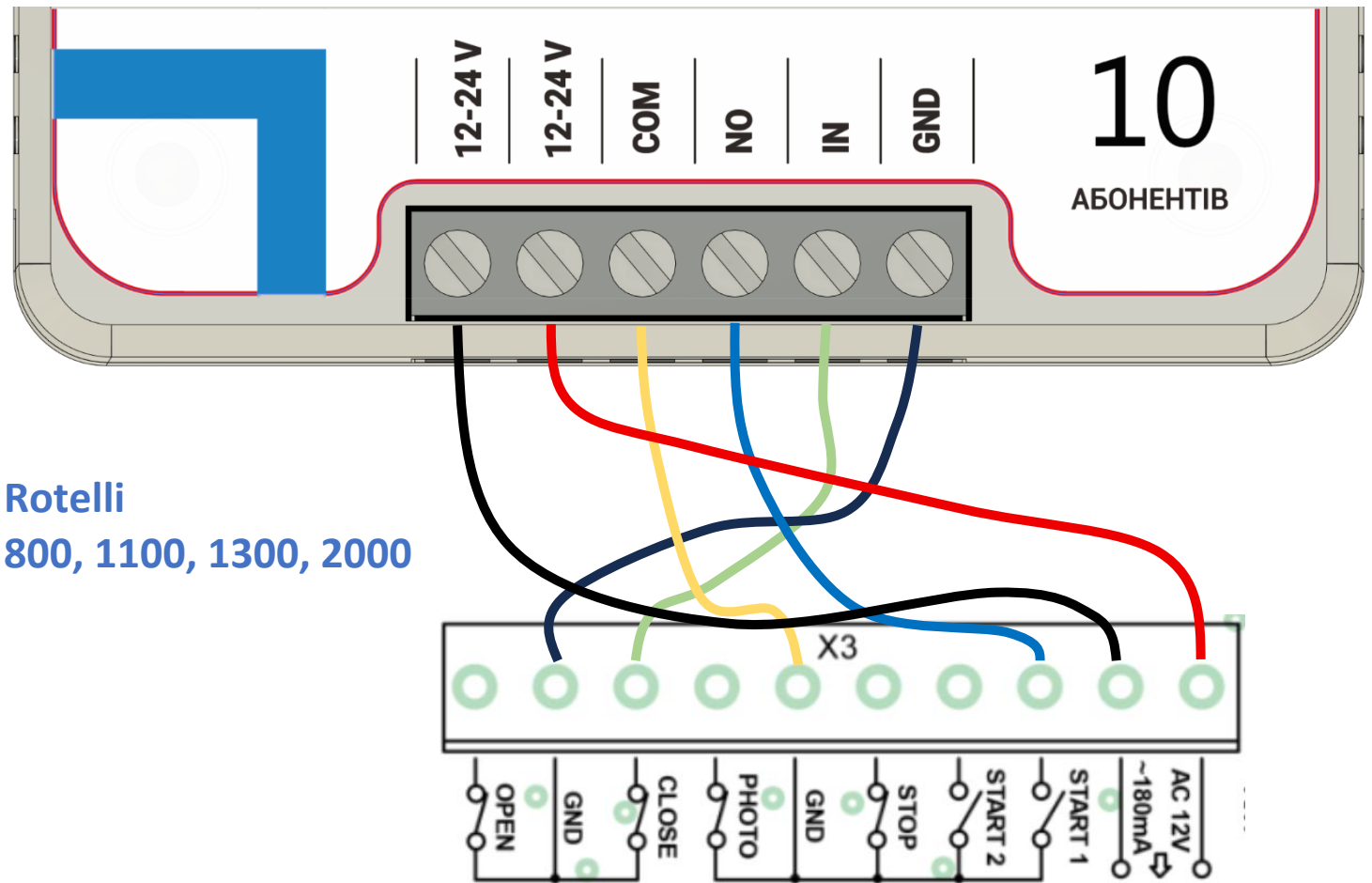
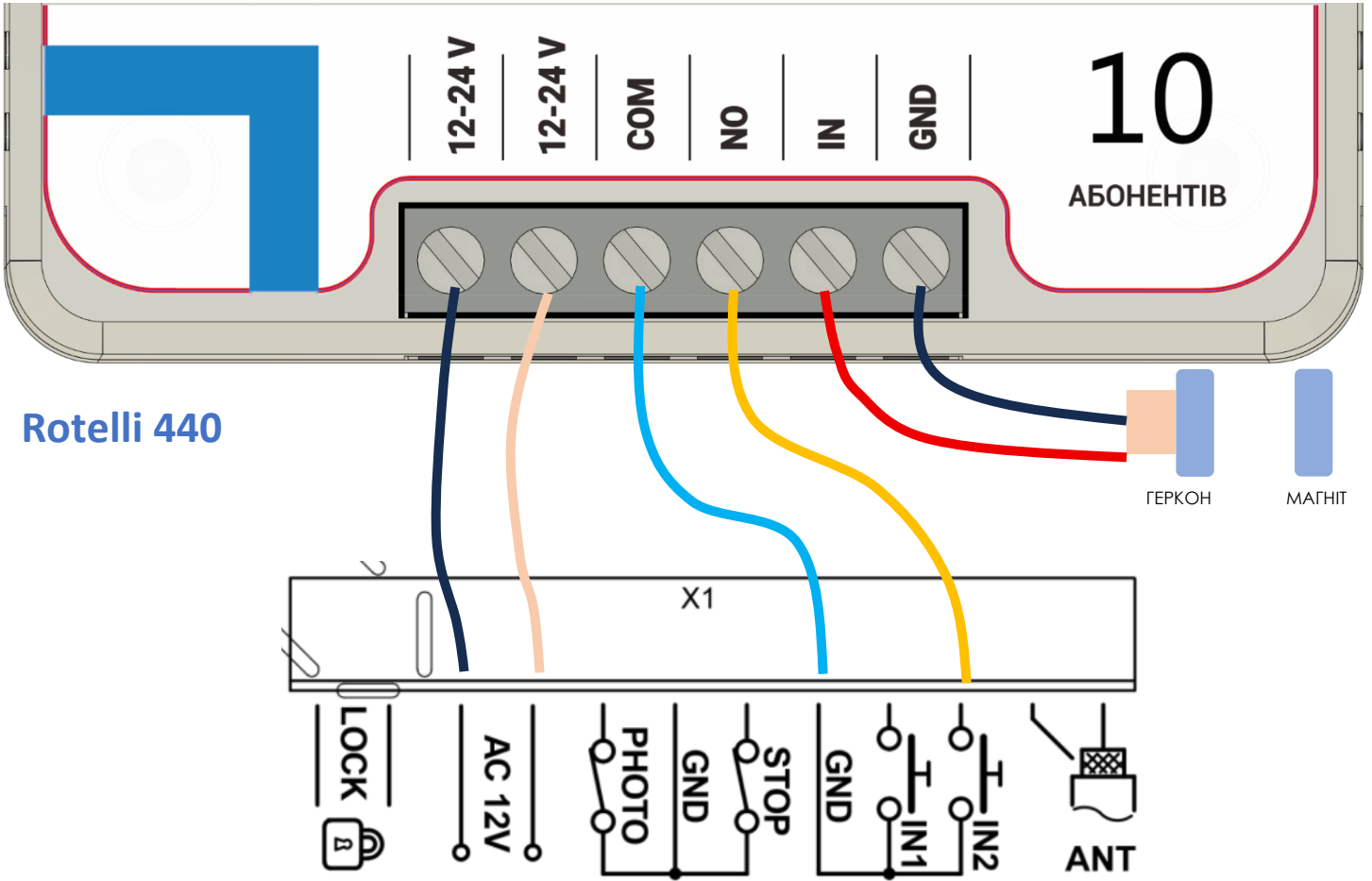

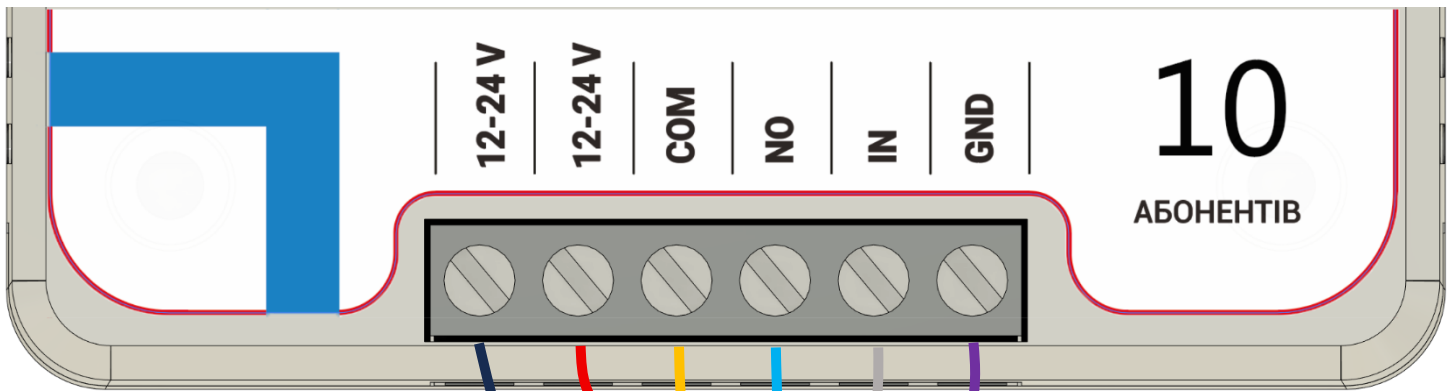

Miller  
800, 1000

O	O	O	O	O	O	O	O	O	O	O	O	O
OL	COM	CL	INFRO	GND	OPEN	STOP	GND	CLOSE	PUSH	~	~	
LIMIT		PHOTOCELL		CONTROL						15V		

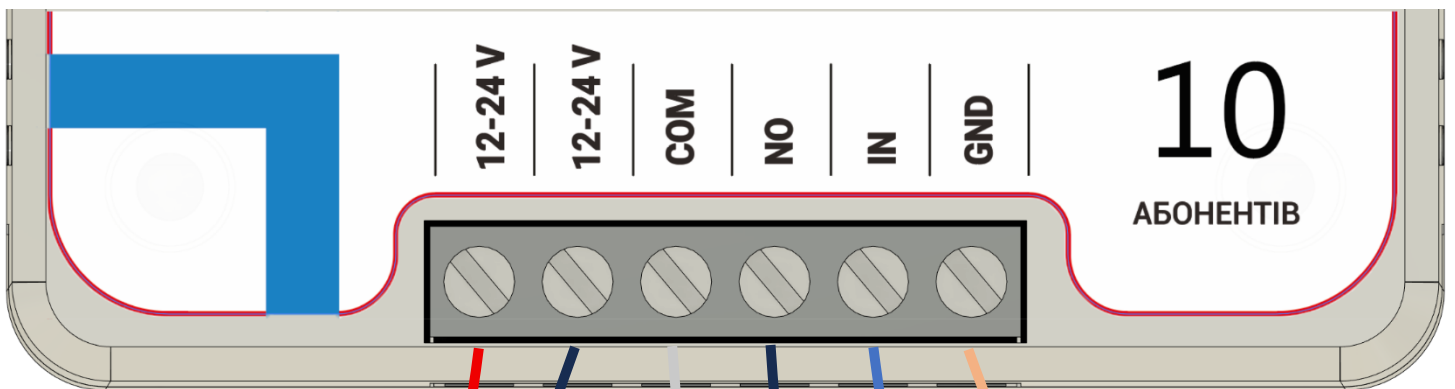

Miller  
3000, 4000, 5000

○	○	○	○	○	○	○	○	○
+12V	G	FO1	FO2	FO+	G	D	S	G

ГЕРКОН

МАГНІТ