

КЛАС
ГЕРМЕТИЧНОСТІ

МАТЕРІАЛ



БАКТЕРІОСТАТИЧНИ

Пленум-бокс

VPB125-2, VPB 125-2/90

Пленум-бокс AWENTA PRO використовується для з'єднання двох гнучких вентиляційних каналів з розподільними коробками. Завдяки можливості живлення двох каналів, рекомендується для установки анемостатів в приміщеннях, що вимагають збалансованої вентиляції, для використання у вітальні або спальні.

Пленум-боксы AWENTA PRO виготовлені з міцного поліетилену HDPE з бактеріостатичною добавкою Nano-Silver. Міцна конструкція гарантує безвідмовну роботу протягом багатьох років, а завдяки використанню бактеріостатичної добавки, продукт отримує бактеріостатичний захист на дуже високому рівні. Конструкція пленум-боксу дозволяє монтувати його на різних поверхнях і в різних площинах. З'єднувальні шви Ø75-90 мм оснащуються прокладкою і спеціальним захистом, що в свою чергу забезпечує герметичність всієї системи у високому класі D. Конструкція, яке підлаштовується під місце установки, гарантує швидкий і простий монтаж пленум-боксів в систему. Короб дозволяє підключити анемостат до двох вентиляційних каналів Ø75-90 мм. Можливий монтаж на підлогу / стіну / стелю: бетон, гіпсокартон.



VPB 125-2

VPB 125-2/90

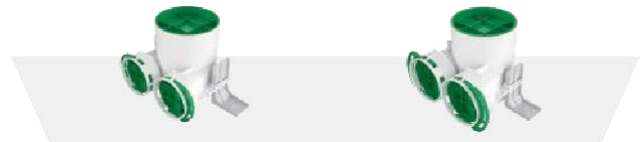

ХАРАКТЕРИСТИКИ ПОТОКУ

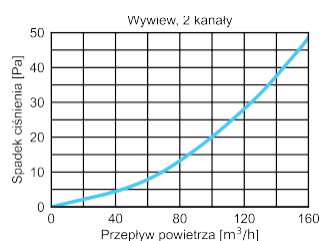
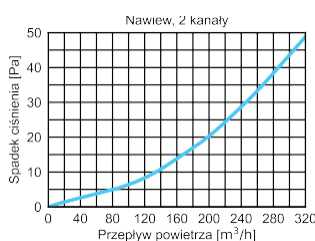
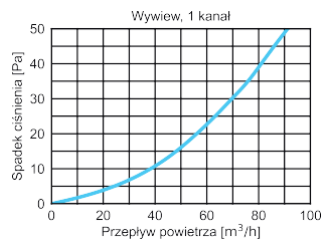
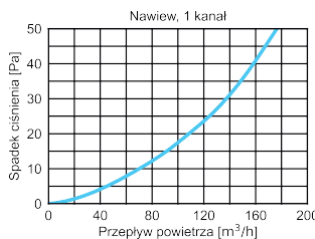
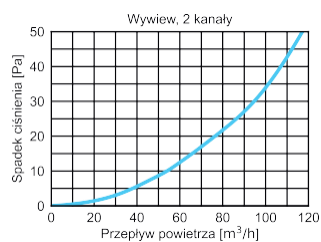
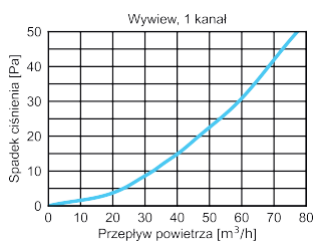
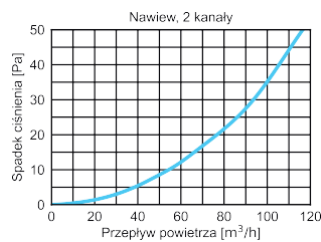
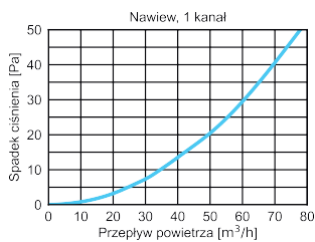

РОЗМІРИ

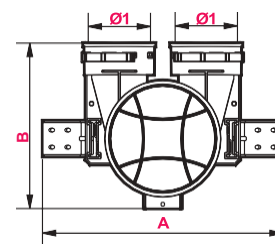
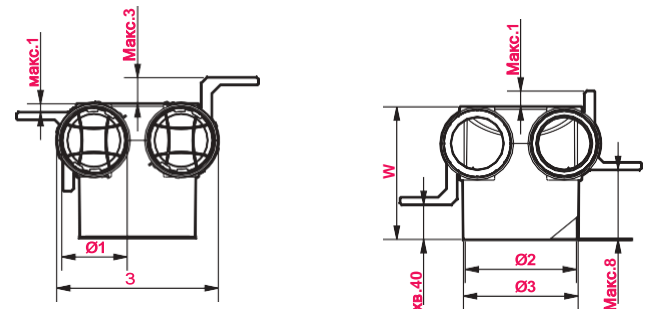

	Ø1	Ø2	Ø3	A	B	Z	W
VPB 125-2	75	128	134	277	189	186	152
VPB 125-2/90	90	128	134	288	202	200	158

З ДОБАВКОЮ **НАНОСРІБЛО**
УСУВАЄ ДО 99 % БАКТЕРІЙ

