



КЛАС



МАТЕРІАЛ



БАКТЕРІОСТАТИЧНИ

Розподільна коробка

VCB160-8, VCB200-8, VCB160-8/90, VCB200-8/90

Розподільна коробка VCB AWENTA PRO використовується для розподілу припливного повітря або збору відпрацьованого повітря в приміщеннях, підключених до системи рекуперації і безпосередньо підключається до припливно-витяжної установки.

Розподільні коробки AWENTA PRO виготовлені з поліпропілену, модифікованого бактеріостатичною добавкою Nano-Silver. Міцна конструкція, оснащена системою прокладок, гарантує герметичність і безвідмовну роботу протягом багатьох років. Застосування бактеріостатичної добавки дозволяє отримати бактеріостатичний захист на дуже високому рівні.

Розподільні коробки VCB доступні в різних варіантах підключення, що дозволяє підключати до 8 вентиляційних каналів Ø75-90 мм. Всі коробки VCB мають У комплект входять монтажні прокладки для герметичного з'єднання стяжки і вентиляційного воздуховода. Невід'ємною частиною кожної коробки є її система кріплення, для якої використовуються спеціальні регульовані кріпильні кронштейни.



VCB 160-8

VCB160-8/90



ХАРАКТЕРИСТИКИ ПОТОКУ

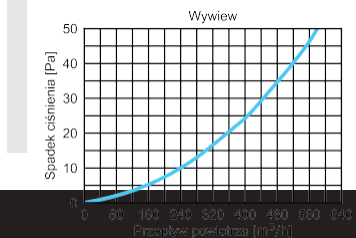
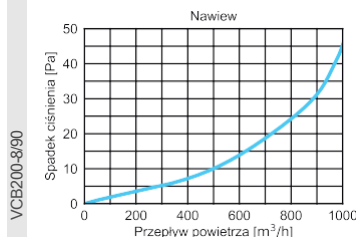
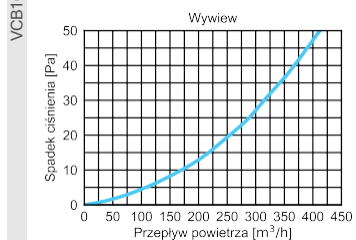
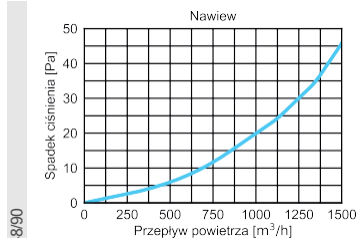
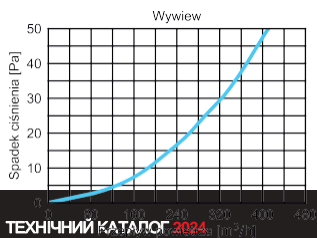
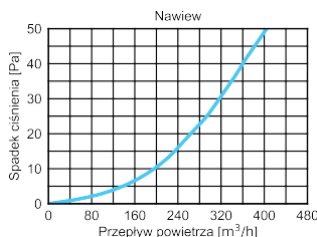
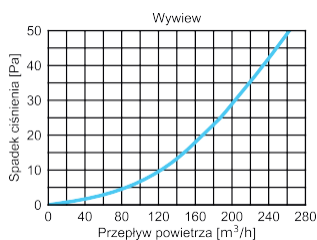
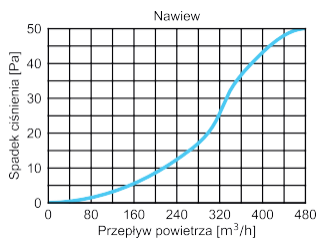

РОЗМІРИ

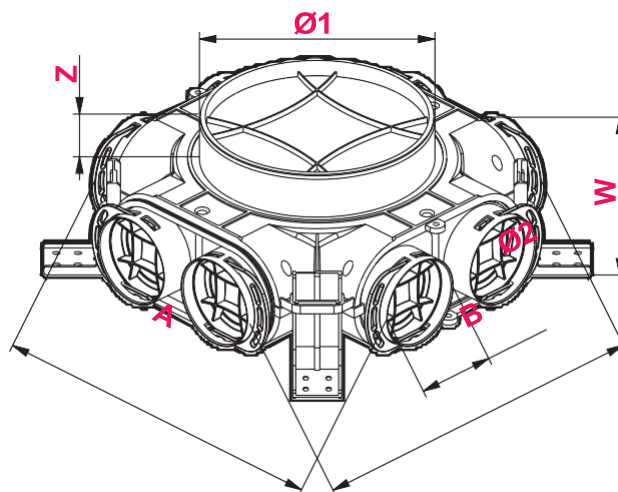

	Ø1	Ø2	A	B	W	Z
VCB 160-8	160	75	347	349	104	38
VCB 200-8	200	75	347	349	104	38
VCB160-8/90	160	90	407	407	104	38
VCB200-8/90	200	90	407	407	104	38

З ДОБАВКОЮ **НАНОСРІБЛО**
УСУВАЄ ДО 99% БАКТЕРІЙ

