

КЛАС
ГЕРМЕТИЧНОСТІ

МАТЕРІАЛ



БАКТЕРІОСТАТИЧНИ

Розподільна коробка

VCB160-12, VCB200-12, VCB160-12/90, VCB200-12/90

Розподільна коробка Awenta PRO дозволяє підключатися до 12 вентиляційних каналів Ø75-90 мм. Невикористовувані повітропроводи можна закрити за допомогою заглушок, що входять в комплект. Коробка доступна в двох конфігураціях підключення до панелі управління: Ø160 мм і Ø200 мм.

Розподільні коробки AWENTA PRO оснащені запатентованою системою кріплення, яка дозволяє точно регулювати відстань між коробкою та монтажними площинами, а також дозволяє легко розібрати коробку при необхідності.

Незалежно регульовані кронштейни дозволяють встановлювати пристрій горизонтально, також даючи можливість його нахилу.

Коробки серії VCB призначені для установки в опалювальній зоні будівлі, в іншому випадку їх необхідно утеплити шаром мінеральної вати (мін. 15 см). Коробка може бути залита в стяжку, стелю або вбудована під гіпсокартонні листи.



VCB160-12

VCB160-12/90



ХАРАКТЕРИСТИКИ ПОТОКУ

VCB160-12

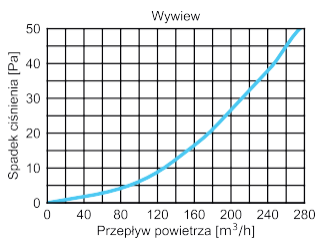
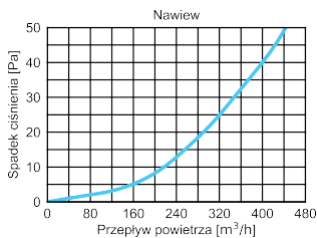

VCB160-12/90

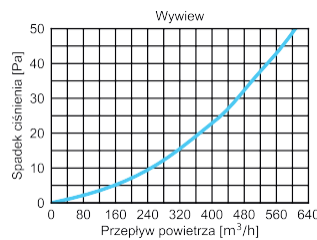
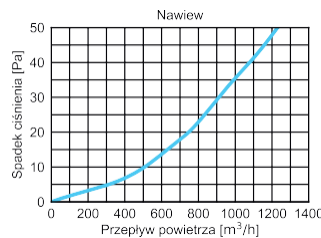

VCB200-12

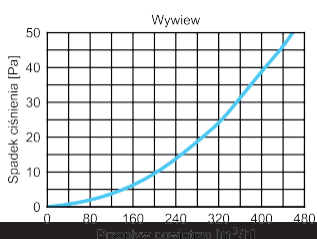
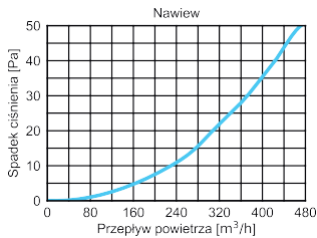

VCB200-12/90

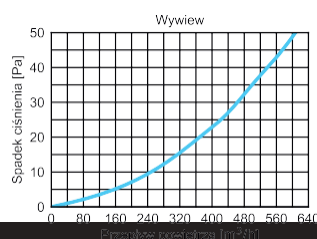
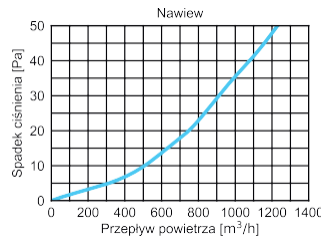

РОЗМІРИ

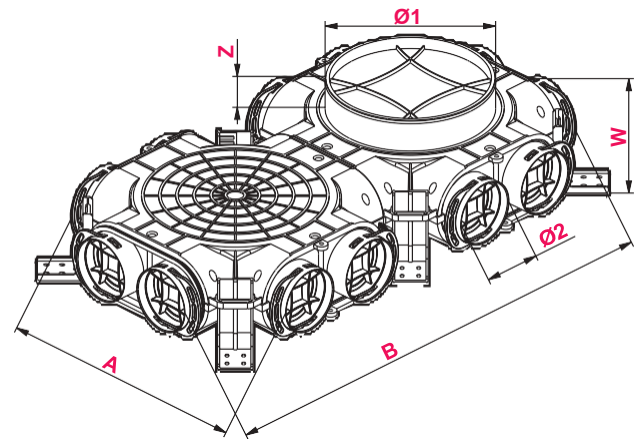

	Ø1	Ø2	A	B	W	Z
VCB160-12	160	75	347	639	104	38
VCB 200-12	200	75	347	639	104	38
VCB160-12/90	160	90	407	697	104	38
VCB200-12/90	200	90	407	697	104	38

З ДОБАВКОЮ **НАНОСРІБЛО**
УСУВАЄ ДО 99 % БАКТЕРІЙ

