



**ПРАЙС НА РІЖУЧИЙ  
ІНСТРУМЕНТ ДЛЯ ЛЕГКОЇ,  
ХАРЧОВОЇ ПРОМИСЛОВОСТІ ТА  
ІНШИХ МАТЕРІАЛІВ**

# 2026

- Пили стрічкові
- Ножі стрічкові
- Пили дискові
- Ножі дискові
- Фрези кінцеві

# Пили дискові



## ПИЛИ СТРИЧКОВІ ВУГЛЕЦЕВІ ПО М'ЯСУ ЗАГАЛЬНОГО ПРИЗНАЧЕННЯ DAKIN-FLATHERS FRESHCUT37

Призначення: різання харчових продуктів.

Оброблювані матеріали: м'ясо, риба, птиця.

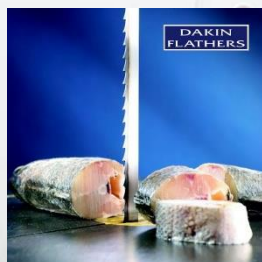

ШИРИНА × ТОВЩИНА (мм)	КРОК ЗУБА (TPI - зубів на дюйм)	РОЗДРІБНА ЦІНА* €/м	ВАРТІСТЬ ЗВАРЮВАННЯ €
16 × 0.55	3 4	3,10	2,00
19 × 0.55	3 4	3,30	2,00

## ПИЛИ СТРИЧКОВІ ВУГЛЕЦЕВІ ПО М'ЯСУ ЗІ ЗМІННИМ КРОКОМ ЗУБА DAKIN-FLATHERS FRESHCUT37

Призначення: поздовжнє різання туш.

Оброблювані матеріали: цільні туши, риба та птиця з кістками.



ШИРИНА × ТОВЩИНА (мм)	КРОК ЗУБА (TPI - зубів на дюйм)	РОЗДРІБНА ЦІНА* €/м	ВАРТІСТЬ ЗВАРЮВАННЯ €
16 × 0.55	VP (2.5)	3,40	2,00
19 × 0.55	VP (2.5)	3,40	2,00

Ціна встановлюється по курсу продажу євро на міжбанку на момент виставлення рахунку +2%

ТОВАРИСТВО З ОБМЕЖЕНОЮ ВІДПОВІДАЛЬНІСТЮ «КОМПАНІЯ «ТОРА»

61037, м. Харків, вул. Георгія Тарасенка, буд. 117  
+380 57 780 5888  
[info@tora.com.ua](mailto:info@tora.com.ua)  
[tora.com.ua](http://tora.com.ua)

ЄДРПОУ 37874664, Р/р UA65300335000000026000479695  
АТ «РАЙФФАЙЗЕН БАНК» У МІСТІ КИЄВІ МФО 300335  
є платником податку на прибуток на загальних підставах  
ІПН 378746620344, номер свідоцтва 200070001

# Пили дискові



## ПИЛИ СТРИЧКОВІ ВУГЛЕЦЕВІ ПО ПЛАСТИКУ DAKIN\_FLATHERS SAW37C

Призначення: прямолінійне і криволінійне різання пластику.

Оброблювані матеріали: листовий пластик, ПВХ.

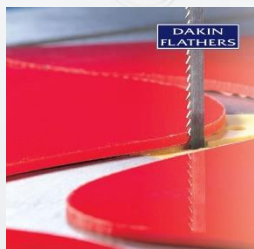

ШИРИНА × ТОВЩИНА (мм)	КРОК ЗУБА (TPI – зубів на дюйм)	РОЗДРІБНА ЦІНА* €/м	ВАРТІСТЬ ЗВАРЮВАННЯ €
6 × 0.65	8 10 14 18 24 32	3,60	2,00
10 × 0.65	6 8 10 14 18 24 32	3,70	2,00
13 × 0.65	6 8 10 14 18 24 32	3,80	2,00
16 × 0.80	6 8 10 14 18 24 32	5,10	2,00
20 × 0.80	6 8 10 14 18 24 32	5,80	2,00
25 × 0.90	4 6 8 10 14	7,40	2,00
32 × 0.90	4 6 8 10	9,70	2,00

## НОЖІ СТРИЧКОВІ ВУГЛЕЦЕВІ З ХВИЛЯСТИМ ЛЕЗОМ SCALLOP

Призначення: різання м'яких харчових продуктів.

Оброблювані матеріали: м'ясо, риба без кісток, ковбасні вироби, хліб, сири.

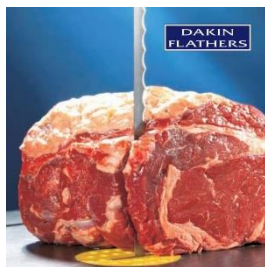

ШИРИНА × ТОВЩИНА (мм)	КРОК ЗУБА (TPI – зубів на дюйм)	РОЗДРІБНА ЦІНА* €/м	ВАРТІСТЬ ЗВАРЮВАННЯ €
13 × 0,50	2	8,70	2,00
15 × 0,50	2	За запитом	2,00
16 × 0,65	2	За запитом	2,00
19 × 0,50	2	За запитом	2,00
25 × 0,50	2	За запитом	2,00

Ціна встановлюється по курсу продажу євро на міжбанку на момент виставлення рахунку +2%

ТОВАРИСТВО З ОБМЕЖЕНОЮ ВІДПОВІДАЛЬНІСТЮ «КОМПАНІЯ «ТОРА»

61037, м. Харків, вул. Георгія Тарасенка, буд. 117  
+380 57 780 5888  
[info@tora.com.ua](mailto:info@tora.com.ua)  
[tora.com.ua](http://tora.com.ua)

ЄДРПОУ 37874664, Р/р UA65300335000000026000479695  
АТ «РАЙФФАЙЗЕН БАНК» У МІСТІ КИЄВІ МФО 300335  
є платником податку на прибуток на загальних підставах  
ІПН 378746620344, номер свідоцтва 200070001

# Пили дискові



## НОЖІ СТРИЧКОВІ ВУГЛЕЦЕВІ DAKIN-FLATHERS SLICER37 З ПРЯМИМ ЛЕЗОМ STRAIGHT

Призначення: прямо- криволінійне різання матеріалів.

Оброблювані матеріали: папір, картон, туалетний папір, серветка, пакування, текстиль, м'який поролон, шкіра.



ШИРИНА × ТОВЩИНА (мм)	ОДНОБІЧНЕ ЛЕЗО (DB/SE) РОЗДРІБНА ЦІНА*		ДВОБІЧНЕ ЛЕЗО (DB / DE) РОЗДРІБНА ЦІНА*		ВАРТІСТЬ ЗВАРЮВАННЯ €
	€/м		€/м		
10 × 0.45	2,60		3,70		2,00
15 × 0.45	3,10		4,00		2,00
19 × 0.50	4,50		5,30		2,00
25 × 0.50	5,70		-		2,00
30 × 0.50	6,20		-		2,00
38 × 0.50	7,00		-		3,00

## НОЖІ СТРИЧКОВІ ВУГЛЕЦЕВІ DAKIN-FLATHERS SLICER37 З ЗУБЧАСТИМ ЛЕЗОМ DIAMOND EDGE

Призначення: різання та форматний розкрий поролону.

Оброблювані матеріали: поролон високої щільності та з абразивним покриттям.

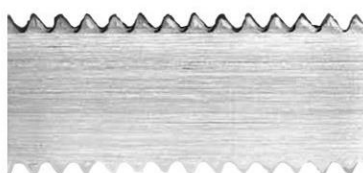

ШИРИНА × ТОВЩИНА (мм)	ОДНОБІЧНЕ ЗАТОЧЕННЯ		ДВОБІЧНЕ ЗАТОЧЕННЯ		ВАРТІСТЬ ЗВАРЮВАННЯ €
	КРОК ЗУБА ТРІ	РОЗДРІБНА ЦІНА* €/м	КРОК ЗУБА ТРІ	РОЗДРІБНА ЦІНА* €/м	
10 × 0.50	10 14 14с	За запитом	10 14 14с 18	За запитом	2,00
13 × 0.50	10 14 14с	-	10 14 14с	За запитом	2,00
15 × 0.50	10 14 14с	За запитом	10 14 14с	5,60	2,00
19 × 0.50	14	За запитом	14	7,00	2,00
25 × 0.50	14	-	14	За запитом	
32 × 0.50	14	-	-	-	

Ціна встановлюється по курсу продажу євро на міжбанку на момент виставлення рахунку +2%

ТОВАРИСТВО З ОБМЕЖЕНОЮ ВІДПОВІДАЛЬНІСТЮ «КОМПАНІЯ «ТОРА»

61037, м. Харків, вул. Георгія Тарасенка, буд. 117  
+380 57 780 5888  
[info@tora.com.ua](mailto:info@tora.com.ua)  
tora.com.ua

ЄДРПОУ 37874664, Р/р UA65300335000000026000479695  
АТ «РАЙФФАЙЗЕН БАНК» У МІСТІ КИЄВІ МФО 300335  
є платником податку на прибуток на загальних підставах  
ІПН 378746620344, номер свідоцтва 200070001

# Пили дискові



## ПИЛИ ДИСКОВІ ТВЕРДОСПЛАВНІ СИСТЕМИ KLEIN DRY-CUT ДЛЯ СУХОГО РІЗАННЯ ТРУБ, ПРОФІЛІВ, КОМПЗИТНИХ МАТЕРІАЛІВ ТА СЕНДВІЧ ПАНЕЛЕЙ

Призначення: ділення металевих матеріалів, композитів та сендвіч панелей.

Оброблювані матеріали: труби, композитні матеріали, пластик.



Klein

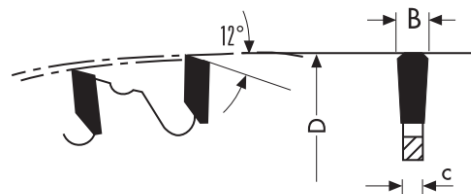

ЗОВНІШНІЙ ДІАМЕТР D (мм)	ТОВЩИНА НАПАЙКИ B (мм)	ТОВЩИНА КОРПУСУ c (мм)	ВНУТРІШНІЙ ДІАМЕТР d (мм)	КІЛЬК.ЗУБІВ Z (шт)	Маркування	РОЗДРІБНА ЦІНА (€ за одиницю)*
150	2,2	1,6	20	30	LZ150.03020	57,80
160	2,2	1,6	20	30	LZ160.03020	57,80
180	2,2	1,6	30	30	LZ180.03430	62,10
190	2,2	1,6	30	38	LZ190.03830	66,40
200	2,2	1,6	30	40	LZ200.04030	70,70
210	2,2	1,6	30	40	LZ210.04030	70,70
230	2,2	1,6	30	40	LZ230.04430	76,00
250	2,4	1,8	20	48	LZ250.04820	91,00
250	2,4	1,8	30	48	LZ250.04830	91,00
300	2,4	1,8	25,4	60	LZ300.06026	123,10
300	2,4	1,8	30	60	LZ300.06030	123,10
305	2,4	1,8	25,4	80	LZ305.08026	143,40
350	2,6	2,0	30	70	LZ350.08030	165,90
355	2,6	2,0	25,4	80	LZ355.08026	177,70
400	2,6	2,0	30	84	LZ400.08430	192,60

Ціна встановлюється по курсу продажу євро на міжбанку на момент виставлення рахунку +2%

ТОВАРИСТВО З ОБМЕЖЕНОЮ ВІДПОВІДАЛЬНІСТЮ «КОМПАНІЯ «ТОРА»

61037, м. Харків, вул. Георгія Тарасенка, буд. 117  
 +380 57 780 5888  
[info@tora.com.ua](mailto:info@tora.com.ua)  
[tora.com.ua](http://tora.com.ua)

ЄДРПОУ 37874664, Р/р UA65300335000000026000479695  
 АТ «РАЙФФАЙЗЕН БАНК» У МІСТІ КИЄВІ МФО 300335  
 є платником податку на прибуток на загальних підставах  
 ІПН 378746620344, номер свідоцтва 200070001

# Пили дискові

## freud.

### ПИЛИ ДИСКОВІ ДЛЯ РІЗАННЯ МАСИВНОГО ПЛАСТИКУ І ПЛЕКСИГЛАСУ FREUD LU4A

Призначення: різання масивного і листового пластику.

Оброблювані матеріали: пластик, плексиглас, ПВХ.



freud.

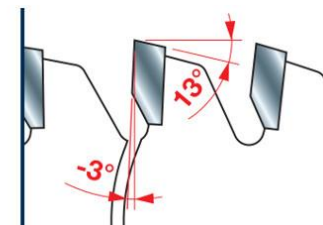
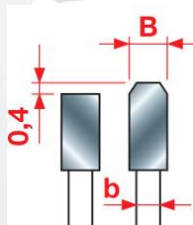

ЗОВНІШНІЙ ДІАМЕТР D (мм)	ТОВЩИНА НАПАЙКИ В (мм)	ТОВЩИНА КОРПУСУ b (мм)	ВНУТРІШНІЙ ДІАМЕТР d (мм)	КІЛЬКІСТЬ ЗУБІВ Z (шт)	МАРКУВАННЯ	ЦІНА (€ за одиницю)
250	2,8	2,2	30	80	LU4A 0100	110,50
300	2,8	2,2	30	96	LU4A 0200	123,00

### ПИЛИ ДИСКОВІ ДЛЯ РІЗАННЯ МАСИВНОГО ПЛАСТИКУ І ПЛЕКСИГЛАСУ FREUD LU4B

Призначення: різання масивного і листового пластику.

Оброблювані матеріали: пластик, плексиглас, ПВХ.



freud.

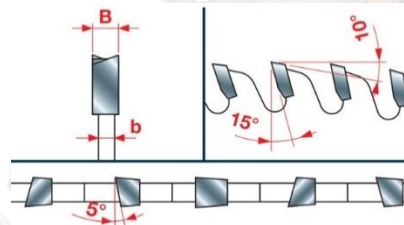

ЗОВНІШНІЙ ДІАМЕТР D (мм)	ТОВЩИНА НАПАЙКИ В (мм)	ТОВЩИНА КОРПУСУ b (мм)	ВНУТРІШНІЙ ДІАМЕТР d (мм)	КІЛЬКІСТЬ ЗУБІВ Z (шт)	МАРКУВАННЯ	ЦІНА (€ за одиницю)
178	1,5	1	25,4	80	LU4B 0500	66,50
203	2	1,4	25,4	90	LU4B 0100	77,50
230	2,2	1,6	25,4	100	LU4B 0200	89,50
250	2,2	1,6	30	100	LU4B 0300	92,50
255	2,2	1,6	25,4	100	LU4B 0400	92,50

Ціна встановлюється по курсу продажу євро на міжбанку на момент виставлення рахунку +2%

ТОВАРИСТВО З ОБМЕЖЕНОЮ ВІДПОВІДАЛЬНІСТЮ «КОМПАНІЯ «ТОРА»

61037, м. Харків, вул. Георгія Тарасенка, буд. 117  
 +380 57 780 5888  
[info@tora.com.ua](mailto:info@tora.com.ua)  
[tora.com.ua](http://tora.com.ua)

ЄДРПОУ 37874664, Р/р UA65300335000000026000479695  
 АТ «РАЙФФАЙЗЕН БАНК» У МІСТІ КИЄВІ МФО 300335  
 є платником податку на прибуток на загальних підставах  
 ІПН 378746620344, номер свідоцтва 200070001

# Пили дискові



## ПИЛИ ДИСКОВІ ДЛЯ РІЗАННЯ МАСИВНОГО ПЛАСТИКУ І ПЛЕКСИГЛАСУ SISTEMI KLEIN MGS

Призначення: різання масивного і листового пластику.

Оброблювані матеріали: пластик, плексиглас, ПВХ.



Klein

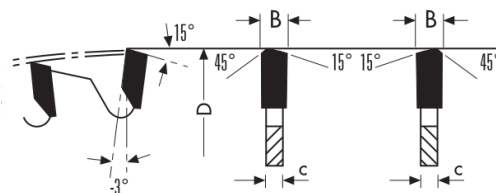

ЗОВНІШНІЙ ДІАМЕТР D (мм)	ТОВЩИНА НАПАЙКИ B (мм)	ТОВЩИНА КОРПУСУ C (мм)	ВНУТРІШНІЙ ДІАМЕТР d (мм)	КІЛЬКІСТЬ ЗУБІВ Z (шт)	МАРКУВАННЯ	РОЗДРІБНА ЦІНА (€ за одиницю)*
250	2,6	2,0	30	80	MGS250.08030	112,40
300	2,6	2,0	30	84	MGS300.08430	122,00
300	2,6	2,0	30	96	MGS300.09630	126,30

## ПИЛИ ДИСКОВІ KÖNIG ДЛЯ V-ОБРАЗНИХ ПАЗІВ В КОМПОЗИТНИХ МАТЕРІАЛАХ

Призначення: формування v-образних пазів.

Оброблювані матеріали: композитні матеріали, сайдинг.

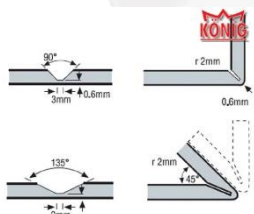
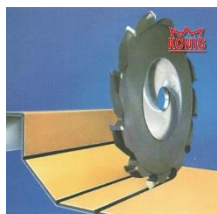

ЗОВНІШНІЙ ДІАМЕТР D (мм)	ТОВЩИНА КОРПУСУ b (мм)	ВНУТРІШНІЙ ДІАМЕТР d (мм)	КІЛЬКІСТЬ ЗУБІВ Z (шт)	МАРКУВАННЯ	ЦІНА (€ за одиницю)
150	8.0	30	18	ALC-150-01	За запитом
150	10.0	30	18	ALC-150-02	За запитом
180	8.0	30	18	ALC-180-04	За запитом
180	10.0	30	18	ALC-180-05	За запитом
200	8.0	30	18	ALC-200-04	За запитом
200	10.0	30	18	ALC-200-05	За запитом

Ціна встановлюється по курсу продажу євро на міжбанку на момент виставлення рахунку +2%

ТОВАРИСТВО З ОБМЕЖЕНОЮ ВІДПОВІДАЛЬНІСТЮ «КОМПАНІЯ «ТОРА»

61037, м. Харків, вул. Георгія Тарасенка, буд. 117  
 +380 57 780 5888  
[info@tora.com.ua](mailto:info@tora.com.ua)  
[tora.com.ua](http://tora.com.ua)

ЄДРПОУ 37874664, Р/р UA653003350000000026000479695  
 АТ «РАЙФФАЙЗЕН БАНК» У МІСТІ КИЄВІ МФО 300335  
 є платником податку на прибуток на загальних підставах  
 ІПН 378746620344, номер свідоцтва 200070001

# Фрези кінцеві



## ФРЕЗИ КІНЦЕВІ ДЛЯ V-ОБРАЗНИХ ПАЗІВ В КОМПЗИТНИХ МАТЕРІАЛАХ СМТ

Призначення: формування v-образних пазів.

Оброблювані матеріали: композитні матеріали сайдинг.

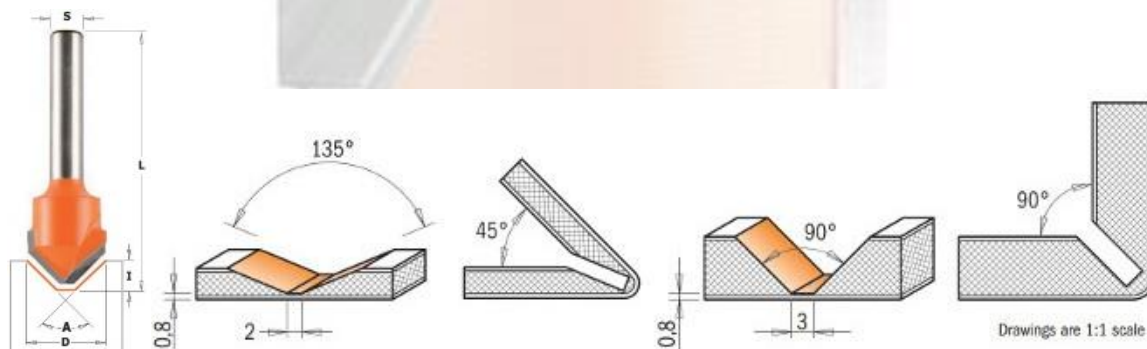

D (мм)	I (мм)	L (мм)	S (мм)	КУТ (°)	МАРКУВАННЯ	ЦІНА (€ за одиницю)
18	7.45	60	8	90	915.001.11	58,10
18	3.3	60	8	135	915.002.11	64,80

Ціна встановлюється по курсу продажу євро на міжбанку на момент виставлення рахунку +2%

ТОВАРИСТВО З ОБМЕЖЕНОЮ ВІДПОВІДАЛЬНІСТЮ «КОМПАНІЯ «ТОРА»

61037, м. Харків, вул. Георгія Тарасенка, буд. 117  
+380 57 780 5888  
[info@tora.com.ua](mailto:info@tora.com.ua)  
[tora.com.ua](http://tora.com.ua)

ЄДРПОУ 37874664, Р/р UA65300335000000026000479695  
АТ «РАЙФФАЙЗЕН БАНК» У МІСТІ КИЄВІ МФО 300335  
є платником податку на прибуток на загальних підставах  
ІПН 378746620344, номер свідоцтва 200070001

# Ножі дискові



## НОЖІ ДИСКОВІ LEMP ДЛЯ РІЗАННЯ РУЛОНІВ ТУАЛЕТНОГО ПАПЕРУ

Призначення: різання рулонів паперу.

Оброблювані матеріали: туалетний папір, серветка, паперові рушники.

Матеріал ножів: D2 1.2379 (легована сталь X153CrMoV12 - Хромаліт)

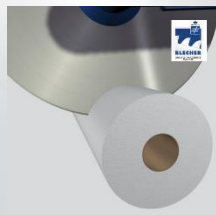

ЗОВНІШНІЙ ДІАМЕТР D (мм)	ТОВЩИНА КОРПУСУ B (мм)	ВНУТРІШНІЙ ДІАМЕТР d (мм)	РОЗДРІБНА ЦІНА (€ за одиницю)
609,6	3,00	100	За запитом
609,6	4,76	60	327,00
609,6	4,76	68,26	327,00
710	4,76	60	За запитом
810	6,00	60	За запитом
870	5,00	60	За запитом
870	6,00	60	За запитом
1000	8,00	60	За запитом
1200	10,00	60	За запитом

Ціна встановлюється по курсу продажу євро на міжбанку на момент виставлення рахунку +2%

ТОВАРИСТВО З ОБМЕЖЕНОЮ ВІДПОВІДАЛЬНІСТЮ «КОМПАНІЯ «ТОРА»

61037, м. Харків, вул. Георгія Тарасенка, буд. 117  
+380 57 780 5888  
[info@tora.com.ua](mailto:info@tora.com.ua)  
[tora.com.ua](http://tora.com.ua)

ЄДРПОУ 37874664, Р/р UA65300335000000026000479695  
АТ «РАЙФФАЙЗЕН БАНК» У МІСТІ КИЄВІ МФО 300335  
є платником податку на прибуток на загальних підставах  
ІПН 378746620344, номер свідоцтва 200070001

# Ножі дискові



## НОЖІ ДИСКОВІ ТАРІЛЧАСТІ JACO TOOLING З ОДНОБІЧНОЮ SB, ДВОБІЧНОЮ DB ТА ДВОБІЧНОЮ ФАСКОЮ З РАДІУСОМ HB

Призначення: : різання погоних матеріалів на полоси.

Оброблювані матеріали: папір, плівка, скотч та інші м'які матеріали

Матеріал ножів: 52100 (інструментальна сталь), D2 1.2379 (легована сталь), HSS-DMo5 1.3343 (швидкорізальна сталь)

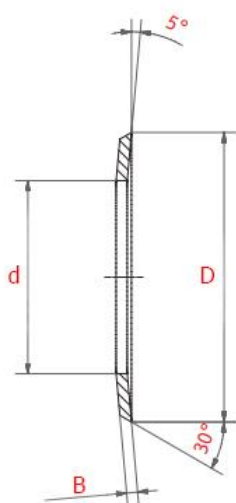

Ширина різального скосу від 0,15 мм  
Різальний скос 0° – 60° (стандарт 30°)

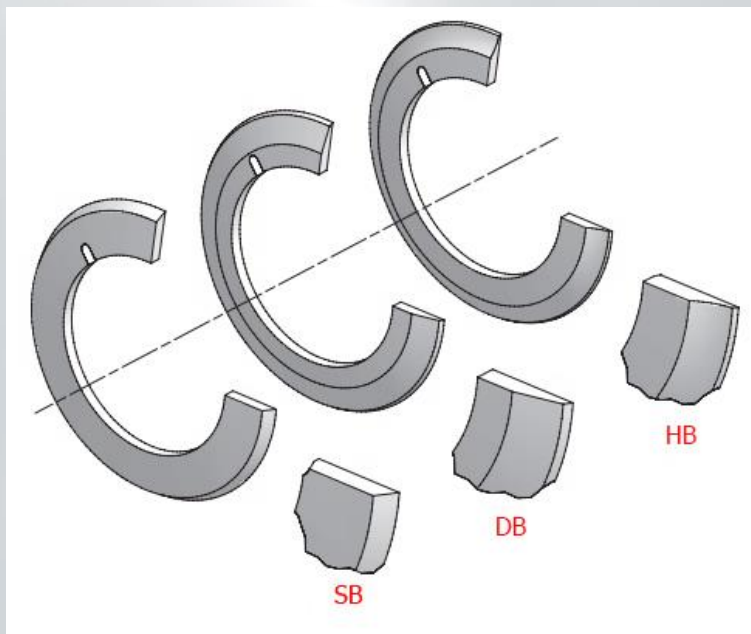

D mm	B mm	d mm	ТИП НОЖА	СТАЛЬ	РОЗДРІБНА ЦІНА (€ за одиницю)*
62	1,2	40	DB	52100	10,30
62	1,2	40	HB	52100	10,30
65	1,2	40	DB	52100	21,50
105	1,5	60	SB	52100	15,00
105	1,2	65	SB	1.2379 (D2)	17,20
105	1,2	70	SB	52100	17,20
130	1,5	80	DB	52100	25,00

Ціна встановлюється по курсу продажу євро на міжбанку на момент виставлення рахунку +2%

ТОВАРИСТВО З ОБМЕЖЕНОЮ ВІДПОВІДАЛЬНІСТЮ «КОМПАНІЯ «ТОРА»

61037, м. Харків, вул. Георгія Тарасенка, буд. 117  
+380 57 780 5888  
[info@tora.com.ua](mailto:info@tora.com.ua)  
[tora.com.ua](http://tora.com.ua)

ЄДРПОУ 37874664, Р/р UA65300335000000026000479695  
АТ «РАЙФФАЙЗЕН БАНК» У МІСТІ КИЄВІ МФО 300335  
є платником податку на прибуток на загальних підставах  
ІПН 378746620344, номер свідоцтва 200070001

10