



**ПРАЙС НА ІНСТРУМЕНТ
ДЛЯ ДЕРЕВООБРОБКИ**

2026

- Пили стрічкові
- Пили дискові
- Фрези кінцеві і свердла
- Ножі

ЗМІСТ

ПИЛИ СТРІЧКОВІ ПО ДЕРЕВУ	7
Пили стрічкові вузькі (6–32мм) для столярних верстатів	7
ПИЛИ СТРІЧКОВІ ВУГЛЕЦЕВІ ПО ДЕРЕВУ СТОЛЯРНІ DAKIN-FLATHERS SAW37C FLEXBACK	7
ПИЛИ СТРІЧКОВІ ВУГЛЕЦЕВІ ПО ДЕРЕВУ МЕБЛЕВІ DAKIN-FLATHERS SAW37C FURNISAW	7
Пили стрічкові (27–51 мм) для стрічкових пилорам і ламельних верстатів	8
ПИЛИ СТРІЧКОВІ ДЛЯ ПИЛОРАМ RO-MA SILVER HORN	8
ПИЛИ СТРІЧКОВІ ДЛЯ ПИЛОРАМ RO-MA MEDIUM GOLD HORN	8
ПИЛИ СТРІЧКОВІ ДЛЯ ПИЛОРАМ RO-MA GOLD HORN	9
ПИЛИ СТРІЧКОВІ ПО ДЕРЕВУ ДЛЯ ПИЛОРАМ RIPPER S	10
ПИЛИ СТРІЧКОВІ БІМЕТАЛЕВІ ПО ДЕРЕВУ ДЛЯ ПИЛОРАМ PİLANA WOODCUT	10
ПИЛИ СТРІЧКОВІ БІМЕТАЛЕВІ ДЛЯ ПЕРЕРОБКИ ПАЛЕТ WESPA XENOTEC	11
ТЕНЗОМЕТР FENES TPT-67	11
ПИЛИ ДИСКОВІ ДЛЯ БАГАТОПИЛЬНИХ ВЕРСТАТІВ	12
Пили дискові для багатопильних верстатів без підрізних ножів	12
ПИЛИ ДИСКОВІ ДЛЯ БАГАТОПИЛІВ З УЛЬТРА ТОНКОЮ ТОВЩИНОЮ ПРОПИЛУ FREUD LM08	12
Пили дискові для багатопильних верстатів з тонким пропилом і підрізними ножами	13
ПИЛИ ДИСКОВІ ДЛЯ БАГАТОПИЛІВ З ТОНКОЮ ТОВЩИНОЮ ПРОПИЛУ І ПІДРІЗНИМИ НОЖАМИ FREUD LM01	13
ПИЛИ ДИСКОВІ ЗІ ЗМЕНШЕНОЮ ТОВЩИНОЮ ПРОПИЛУ І РОЗКЛИНЮЮЧИМИ НОЖАМИ FREUD LM02	14
ПИЛИ ДИСКОВІ ЗІ ЗМЕНШЕНОЮ ТОВЩИНОЮ ПРОПИЛУ І РОЗКЛИНЮЮЧИМИ НОЖАМИ FREUD LM03	15
Пили дискові для багатопильних верстатів зі стандартним та збільшеним пропилом і підрізними ножами	16
ПИЛИ ДИСКОВІ ДЛЯ БАГАТОПИЛІВ ЗІ СТАНДАРТНОЮ ТОВЩИНОЮ ПРОПИЛУ І РОЗКЛИНЮЮЧИМИ НОЖАМИ FREUD LM04	16
Пили дискові для багатопильних верстатів зі збільшеним пропилом і підрізними ножами	17
ПИЛИ ДИСКОВІ ДЛЯ БАГАТОПИЛІВ ЗІ ЗБІЛЬШЕНОЮ ТОВЩИНОЮ ПРОПИЛУ І РОЗКЛИНЮЮЧИМИ НОЖАМИ FREUD LM05	17
ПИЛИ ДИСКОВІ ДЛЯ БАГАТОПИЛІВ ЗІ ЗБІЛЬШЕНОЮ ТОВЩИНОЮ ПРОПИЛУ І РОЗКЛИНЮЮЧИМИ НОЖАМИ ДЛЯ СИРОЇ ТА ВОЛОГОЇ ДЕРЕВИНИ FREUD LM10	18
ПИЛИ ДИСКОВІ ДЛЯ БАГАТОПИЛІВ ПЛЕЧОВІ З ВЕЛИКОЮ ТОВЩИНОЮ ПРОПИЛУ І РОЗКЛИНЮЮЧИМИ НОЖАМИ FREUD LM07	18
ПИЛИ ДИСКОВІ ПОЗДОВЖНЬОГО РІЗАННЯ ДЕРЕВА	20
ПИЛИ ДИСКОВІ ДЛЯ ПОЗДОВЖНЬОГО РІЗАННЯ ДЕРЕВА З МЕТАЛЕВИМИ ВКЛЮЧЕННЯМИ FREUD LU1B	20

Ціна встановлюється по курсу продажу євро на міжбанку на момент виставлення рахунку +2%

[↑ До змісту](#)

2

ТОВАРИСТВО З ОБМЕЖЕНОЮ ВІДПОВІДАЛЬНІСТЮ «КОМПАНІЯ «ТОРА»

61037, м. Харків, вул. Георгія Тарасенка, буд. 117
+380 57 780 5888
info@tora.com.ua
tora.com.ua

Код за ЄДРПОУ 37874664, Р/р UA65300335000000026000479695
АТ «РАЙФАЙЗЕН БАНК» У МІСТІ КИЄВІ МФО 300335
є платником податку на прибуток на загальних підставах
ІПН 378746620344. номер свідоцтва 200070001

ПИЛИ ДИСКОВІ ДЛЯ ПОЗДОВЖНЬОГО РІЗАННЯ ДЕРЕВА З ОБМЕЖУВАЧЕМ ПОДАЧІ FREUD LU1C	20
ПИЛИ ДИСКОВІ ДЛЯ ПОЗДОВЖНЬОГО РІЗАННЯ ДЕРЕВА FREUD LU1D	21
ПИЛИ ДИСКОВІ ДЛЯ ПОЗДОВЖНЬОГО РІЗАННЯ ДЕРЕВА З ОБМЕЖУВАЧЕМ ПОДАЧІ І ТОНКИМ ПРОПИЛОМ FREUD LU1E	22
ПИЛИ ДИСКОВІ ДЛЯ ПОЗДОВЖНЬОГО РІЗАННЯ ДЕРЕВА З ТОНКИМ ПРОПИЛОМ FREUD LU1F	22
ПИЛИ ДИСКОВІ УНІВЕРСАЛЬНІ ДЛЯ ПОЗДОВЖНЬОГО ТА ПОПЕРЕЧНОГО РІЗАННЯ ДЕРЕВА	23
ПИЛИ ДИСКОВІ ДЛЯ ПОЗДОВЖНЬОГО ТА ПОПЕРЕЧНОГО РІЗАННЯ ДЕРЕВА З ТОНКИМ ПРОПИЛОМ FREUD LU1H	23
ПИЛИ ДИСКОВІ УНІВЕРСАЛЬНІ ДЛЯ МАСИВНОЇ ДЕРЕВИНИ, ПЛИТНИХ І КОМПОЗИТНИХ МАТЕРІАЛІВ FREUD LU2A	24
ПИЛИ ДИСКОВІ УНІВЕРСАЛЬНІ ДЛЯ МАСИВНОЇ ДЕРЕВИНИ, ПЛИТНИХ І КОМПОЗИТНИХ МАТЕРІАЛІВ FREUD LU2B	25
ПИЛИ ДИСКОВІ ДЛЯ ОБРОБКИ МАСИВНОЇ ДЕРЕВИНИ І КОМПОЗИТНИХ МАТЕРІАЛІВ FREUD LU2C	26
ПИЛИ ДИСКОВІ ДЛЯ ОБРОБКИ МАСИВНОЇ ДЕРЕВИНИ І КОМПОЗИТНИХ МАТЕРІАЛІВ З ТОНКИМ ПРОПИЛОМ FREUD LU2D	27
ПИЛИ ДИСКОВІ ДЛЯ ПОПЕРЕЧНОГО РІЗАННЯ ДЕРЕВА	27
ПИЛИ ДИСКОВІ ДЛЯ ПОПЕРЕЧНОГО РІЗАННЯ ПРОФІЛІВ, ВКРИТИХ ФАРБОЮ АБО ПЛІВКОЮ FREUD LU1I	27
ПИЛИ ДИСКОВІ ДЛЯ ПОПЕРЕЧНОГО РІЗАННЯ ВІДМІННОЇ ЯКОСТІ БЕЗ СКОЛІВ ТА ПОДРЯПИН FREUD LU1L	28
ПИЛИ ДИСКОВІ ДЛЯ РІЗАННЯ ПЛИТНИХ МАТЕРІАЛІВ ДСП, MDF	29
Пили дискові для форматно-розкрювальних верстатів	29
ПИЛИ ДИСКОВІ ОСНОВНІ ДЛЯ РІЗАННЯ ПЛИТНИХ МАТЕРІАЛІВ НА ФОРМАТНО-РОЗКРЮВАЛЬНИХ ВЕРСТАТАХ FREUD LU3D	29
ПИЛИ ДИСКОВІ ПІДРІЗНІ ДВОКОРПУСНІ ДЛЯ РІЗАННЯ ПЛИТНИХ МАТЕРІАЛІВ НА ФОРМАТНО-РОЗКРЮВАЛЬНИХ ВЕРСТАТАХ FREUD LI16M	29
ПИЛИ ДИСКОВІ ПІДРІЗНІ ОДНОКОРПУСНІ ДЛЯ РІЗАННЯ ПЛИТНИХ МАТЕРІАЛІВ НА ФОРМАТНО-РОЗКРЮВАЛЬНИХ ВЕРСТАТАХ FREUD LI25M	30
ПИЛИ ДИСКОВІ ДЛЯ РІЗАННЯ ЛАМІНОВАНИХ ПЛИТНИХ МАТЕРІАЛІВ БЕЗ ПІДРІЗНОЇ ПИЛИ З ВІДМІННОЮ ЯКІСТЮ РІЗАННЯ FREUD LU3F	31
ПИЛИ ДИСКОВІ ТВЕРДОСПЛАВНІ ДЛЯ РІЗАННЯ ШТУЧНОГО КАМЕНЮ FREUD LU4D	31
Пили дискові для пильних центрів	32
ПИЛИ ДИСКОВІ ОСНОВНІ ДЛЯ РІЗАННЯ ПЛИТНИХ МАТЕРІАЛІВ ПАКЕТОМ НА ПИЛЬНИХ СТАНЦІЯХ FREUD LSB	32
ПИЛИ ДИСКОВІ ПІДРІЗНІ ОДНОКОРПУСНІ ДЛЯ РІЗАННЯ ПЛИТНИХ МАТЕРІАЛІВ НА ФОРМАТНО-РОЗКРЮВАЛЬНИХ ВЕРСТАТАХ FREUD LI25M	35
ПИЛИ ДИСКОВІ ПО ДЕРЕВУ ДЛЯ ЕЛЕКТРОІНСТРУМЕНТУ	37
Пили дискові для поздовжнього різання дерева на портативних верстатах	37
ПИЛИ ДИСКОВІ ПОЗДОВЖНЬОГО РІЗАННЯ ДЕРЕВА ДЛЯ ЕЛЕКТРОІНСТРУМЕНТУ СМТ ІТК PLUS 271	37
ПИЛИ ДИСКОВІ ПОЗДОВЖНЬОГО ТА ПОПЕРЕЧНОГО РІЗАННЯ ДЕРЕВА ДЛЯ ЕЛЕКТРОІНСТРУМЕНТУ СМТ ІТК PLUS 271	37

Ціна встановлюється по курсу продажу євро на міжбанку на момент виставлення рахунку +2%

[↑ До змісту](#)

3

ТОВАРИСТВО З ОБМЕЖЕНОЮ ВІДПОВІДАЛЬНІСТЮ «КОМПАНІЯ «ТОРА»

61037, м. Харків, вул. Георгія Тарасенка, буд. 117
+380 57 780 5888
info@tora.com.ua
tora.com.ua

Код за ЄДРПОУ 37874664, Р/р UA65300335000000026000479695
АТ «РАЙФФАЙЗЕН БАНК» У МІСТІ КИЄВІ МФО 300335
є платником податку на прибуток на загальних підставах
ІПН 378746620344. номер свідоцтва 200070001

Пили дискові універсальні для поздовжнього та поперечного різання дерева	37
Пили дискові для поперечного різання дерева	38
ПИЛИ ДИСКОВІ ПОПЕРЕЧНОГО РІЗАННЯ ДЕРЕВА ДЛЯ ЕЛЕКТРОІНСТРУМЕНТУ СМТ ІТК PLUS 272	38
ПИЛИ ДИСКОВІ ДЛЯ ЧИСТОВОГО РІЗАННЯ ДЕРЕВА СМТ ІТК PLUS 273	39
ПИЛИ ДИСКОВІ ПОПЕРЕЧНОГО РІЗАННЯ ДЕРЕВА ДЛЯ АКУМУЛЯТОРНИХ ЕЛЕКТРОІНСТРУМЕНТІВ СМТ ІТК PLUS 272	39
ПИЛИ ДИСКОВІ ПРОМИСЛОВІ ПОЗДОВЖЬНОГО РІЗАННЯ ДЕРЕВА ДЛЯ ЕЛЕКТРОІНСТРУМЕНТУ СМТ 290	40
Пили дискові для різання плитних матеріалів ДСП, MDF	41
ПИЛИ ДИСКОВІ УНІВЕРСАЛЬНІ ПО ДЕРЕВУ ДЛЯ ЕЛЕКТРОІНСТРУМЕНТУ СМТ 291	41
ПИЛИ ДИСКОВІ УНІВЕРСАЛЬНІ ПО ДЕРЕВУ ДЛЯ ЕЛЕКТРОІНСТРУМЕНТУ СМТ 292	41
ФРЕЗИ НАСАДНІ ПО ДЕРЕВУ	43
ФРЕЗИ НАСАДНІ ДЛЯ ЗРОЩУВАННЯ ДЕРЕВА	43
НОЖІ СТРУГАЛЬНІ HSS І ТВЕРДОСПЛАВНІ ЗМІННІ НМ ДЛЯ ОБРОБКИ ДЕРЕВА, ДСП, MDF	44
Ножі Стругальні \ фугувальні	44
НОЖІ ФУГУВАЛЬНІ СМТ HSS 18% ДЛЯ ФРЕЗЕРНИХ І ЧЬОТИРЬОХБІЧНИХ ВЕРСТАТІВ	44
НОЖІ ФУГУВАЛЬНІ СМТ HSS 18% ДЛЯ ФУГАНКІВ І РЕЙСМУСІВ	45
Ножі твердосплавні змінні універсальні НМ	47
НОЖІ ТВЕРДОСПЛАВНІ ЗМІННІ З ОДНИМ ОТВОРОМ CERATIZIT СТК ST	47
НОЖІ ТВЕРДОСПЛАВНІ ЗМІННІ З ОДНИМ ОТВОРОМ ОКРУГЛЕНІ CERATIZIT СТК СТ BO	47
НОЖІ ТВЕРДОСПЛАВНІ ЗМІННІ З ДВОМА ОТВОРАМИ CERATIZIT СТК ST	48
НОЖІ ТВЕРДОСПЛАВНІ ЗМІННІ З ОДНИМ ОТВОРОМ КВАДРАТНІ CERATIZIT СТК FC	48
НОЖІ ТВЕРДОСПЛАВНІ ЗМІННІ З ЧОТИРМА РІЖУЧИМИ ГРАНЯМИ CERATIZIT СТК FC	49
НОЖІ ТВЕРДОСПЛАВНІ ЗМІННІ ПІДРІЗНІ CERATIZIT СТК SC, СТК SC R0.5, СТК SC R	49
НОЖІ ТВЕРДОСПЛАВНІ ЗМІННІ З ТРЬОМА РІЖУЧИМИ ГРАНЯМИ ТРИКУТНИК CERATIZIT СТК SC 3CUT	50
НОЖІ ТВЕРДОСПЛАВНІ ЗМІННІ З 4-МА РІЖУЧИМИ ГРАНЯМИ РОМБ CERATIZIT СТК SC RHO	50
НОЖІ ТВЕРДОСПЛАВНІ ЗМІННІ ДЛЯ РУЧНОГО РУБАНКУ CERATIZIT СТК МК BCG PK	50
НОЖІ ТВЕРДОСПЛАВНІ ЗМІННІ ПАЗОВАЛЬНІ ТИП 1 CERATIZIT СТК GR	51
НОЖІ ТВЕРДОСПЛАВНІ ЗМІННІ ПАЗОВАЛЬНІ ТИП 2, ТИП 3 CERATIZIT СТК GR	51
НОЖІ ТВЕРДОСПЛАВНІ ЗМІННІ ДЛЯ ЗНЯТТЯ ФАСКИ 45° ТА РАДІУСНОЇ ФАСКИ CERATIZIT СТК GR	52
ПРИСТРІЙ ДЛЯ ВИСТАВЛЕННЯ НОЖІВ СМТ 792	52
ФРЕЗИ КІНЦЕВІ ДЛЯ РУЧНИХ ФРЕЗЕРІВ	53
ФРЕЗИ КІНЦЕВІ РАДІУСНІ З ПІДШИПНИКОМ 34-, 36- FREUD	53
ФРЕЗИ КІНЦЕВІ ДЛЯ ТОРЦЕВОЇ ОБРОБКИ З ВЕРХНІМ ПІДШИПНИКОМ 50- FREUD	54

Ціна встановлюється по курсу продажу євро на міжбанку на момент виставлення рахунку +2%

[↑ До змісту](#)

4

ТОВАРИСТВО З ОБМЕЖЕНОЮ ВІДПОВІДАЛЬНІСТЮ «КОМПАНІЯ «ТОРА»

61037, м. Харків, вул. Георгія Тарасенка, буд. 117
+380 57 780 5888
info@tora.com.ua
tora.com.ua

Код за ЄДРПОУ 37874664, Р/р UA65300335000000026000479695
АТ «РАЙФФАЙЗЕН БАНК» У МІСТІ КИЄВІ МФО 300335
є платником податку на прибуток на загальних підставах
ІПН 378746620344. номер свідоцтва 200070001

ФРЕЗИ КІНЦЕВІ ДЛЯ ТОРЦЕВОЇ ОБРОБКИ ЗІ ЗМІННИМИ НОЖАМИ СМТ	55
ФРЕЗИ КІНЦЕВІ СПІРАЛЬНІ ВИКИД СТРУЖКИ ВГОРУ СМТ 191 СЕРІЇ	55
ФРЕЗИ КІНЦЕВІ СПІРАЛЬНІ ВИКИД СТРУЖКИ ВНИЗ СМТ 192 СЕРІЇ	56
ФРЕЗИ КІНЦЕВІ ДЛЯ ВИГОТОВЛЕННЯ ОБВ'ЯЗКИ МЕБЛЕВИХ ФАСАДІВ	57
ФРЕЗИ КІНЦЕВІ ДЛЯ ВИГОТОВЛЕННЯ ФІЛЬОНКИ МЕБЛЕВИХ ФАСАДІВ FREUD	58
КІНЦЕВИЙ ІНСТРУМЕНТ ДЛЯ ЧПУ І СВЕРДЛИЛЬНО ПРИСАДНИХ ВЕРСТАТІВ	59
ФРЕЗИ КІНЦЕВІ ТВЕРДОСПЛАВНІ ВИКИД СТРУЖКИ ВНИЗ ТА ВГОРУ СМТ 190 СЕРІЇ	59
ФРЕЗА КІНЦЕВА ТВЕРДОСПЛАВНА ВИКИД СТРУЖКИ ВГОРУ 193 СЕРІЇ	60
ФРЕЗА КІНЦЕВА ТВЕРДОСПЛАВНА ВИКИД СТРУЖКИ ВНИЗ 194 СЕРІЇ	60
ФРЕЗА КІНЦЕВА ТВЕРДОСПЛАВНА ЗІ СТРУЖКОЛОМОМ ВИКИД СТРУЖКИ ВГОРУ 195 СЕРІЇ	61
ФРЕЗА КІНЦЕВА ТВЕРДОСПЛАВНА ЗІ СТРУЖКОЛАМОМ ВИКИД СТРУЖКИ ВНИЗ 196 СЕРІЇ	61
ФРЕЗА КІНЦЕВА ТВЕРДОСПЛАВНА ВИКИД СТРУЖКИ ВГОРУ 197 СЕРІЇ	62
ФРЕЗА КІНЦЕВА АЛМАЗНА СИСТЕМИ KLEIN СЕРІЇ X500	62
Свердла глухі для свердлильно-присадних верстатів	62
СВЕРДЛА ГЛУХІ ЧОТИРЬОХФЛЕЙТНІ I=30 L=57,5 S=10×20 СЕРІЯ 308 СМТ	62
СВЕРДЛА ГЛУХІ ЧОТИРЬОХФЛЕЙТНІ I=43 L=70 S=10×20 СЕРІЯ 309 СМТ	63
СВЕРДЛА ГЛУХІ ДВОХФЛЕЙТНІ I=27 L=57,5 S=10×27 СЕРІЯ 310 СМТ	64
СВЕРДЛА ГЛУХІ ДВОХФЛЕЙТНІ I=35 L=70 S=10×30 СЕРІЯ 311 СМТ	64
Свердла скрізні для свердлильно-присадних верстатів	65
СВЕРДЛА СКРІЗНІ ЧОТИРЬОХФЛЕЙТНІ I=30 L=57,5 S=10×20 СЕРІЯ 374 СМТ	65
СВЕРДЛА СКРІЗНІ ЧОТИРЬОХФЛЕЙТНІ I=43 L=70 S=10×20 СЕРІЯ 375 СМТ	66
СВЕРДЛА СКРІЗНІ ДВОХФЛЕЙТНІ I=27 L=57,5 S=10×26 СЕРІЯ 313 СМТ	66
СВЕРДЛА СКРІЗНІ ДВОХФЛЕЙТНІ I=35 L=70 S=10×26 СЕРІЯ 314 СМТ	67
Свердла чашкові для свердлильно-присадних верстатів	67
СВЕРДЛА ЧАШКОВІ ПІД ПЕТЛІ L=57,5 S=10×26 СЕРІЯ 317 СМТ	67
СВЕРДЛА ЧАШКОВІ ПІД ПЕТЛІ L=70 S=10×26 СЕРІЯ 369 СМТ	68
Зенкери для свердлильно-присадних верстатів	69
ЗЕНКЕРИ ДЛЯ СВЕРДЛ З ДВОМА ФЛЕЙТАМИ СМТ	69
Патрони для свердлильно-присадних верстатів	69
ПАТРОНИ ДЛЯ СВЕРДЛИЛЬНО-ПРИСАДНИХ ВЕРСТАТІВ М8 СЕРІЇ 301 СМТ	69
ПАТРОНИ ДЛЯ СВЕРДЛИЛЬНО-ПРИСАДНИХ ВЕРСТАТІВ М10 СЕРІЇ 302 СМТ	70
ПАТРОНИ ДЛЯ СВЕРДЛИЛЬНО-ПРИСАДНИХ ВЕРСТАТІВ М10/30 СЕРІЇ 303 СМТ	70
ПАТРОНИ ДЛЯ СВЕРДЛИЛЬНО-ПРИСАДНИХ ВЕРСТАТІВ М8/20 СЕРІЇ 304 СМТ	70
ПАТРОНИ ДЛЯ СВЕРДЛИЛЬНО-ПРИСАДНИХ VITAR, WEEKE, BIESSE, MASTERWOOD СЕРІЇ 305 СМТ	71
ПАТРОНИ ДЛЯ СВЕРДЛИЛЬНО-ПРИСАДНИХ ВЕРСТАТІВ М8/9 СЕРІЇ 358 СМТ	71
ПАТРОНИ ДЛЯ СВЕРДЛИЛЬНО-ПРИСАДНИХ ВЕРСТАТІВ SCHEER СЕРІЇ 359 СМТ	71

Ціна встановлюється по курсу продажу євро на міжбанку на момент виставлення рахунку +2%

[↑ До змісту](#)

5

ТОВАРИСТВО З ОБМЕЖЕНОЮ ВІДПОВІДАЛЬНІСТЮ «КОМПАНІЯ «ТОРА»

61037, м. Харків, вул. Георгія Тарасенка, буд. 117
+380 57 780 5888
info@tora.com.ua
tora.com.ua

Код за ЄДРПОУ 37874664, Р/р UA65300335000000026000479695
АТ «РАЙФАЙЗЕН БАНК» У МІСТІ КИЄВІ МФО 300335
є платником податку на прибуток на загальних підставах
ІПН 378746620344. номер свідоцтва 200070001

ПАТРОНИ ДЛЯ СВЕРДЛИЛЬНО-ПРИСАДНИХ ВЕРСТАТІВ BIESSE СЕРІЇ 360.001 СМТ	72
ПАТРОНИ ДЛЯ СВЕРДЛИЛЬНО-ПРИСАДНИХ ВЕРСТАТІВ VITAR СЕРІЇ 360.101 СМТ	72
ПАТРОНИ ДЛЯ СВЕРДЛИЛЬНО-ПРИСАДНИХ ВЕРСТАТІВ MORVIDELLI СЕРІЇ 360.201 СМТ	72
ПАТРОНИ ДЛЯ СВЕРДЛИЛЬНО-ПРИСАДНИХ ВЕРСТАТІВ MASTERWOOD, MAGGI И GRIGGIO СЕРІЇ 360.301 СМТ	73
ПАТРОНИ ДЛЯ СВЕРДЛИЛЬНО-ПРИСАДНИХ ВЕРСТАТІВ WEEKE СЕРІЇ 360.401 СМТ	73

Ціна встановлюється по курсу продажу євро на міжбанку на момент виставлення рахунку +2%

[↑ До змісту](#)

6

ТОВАРИСТВО З ОБМЕЖЕНОЮ ВІДПОВІДАЛЬНІСТЮ «КОМПАНІЯ «ТОРА»

61037, м. Харків, вул. Георгія Тарасенка, буд. 117
+380 57 780 5888
info@tora.com.ua
tora.com.ua

Код за ЄДРПОУ 37874664, Р/р UA653003350000000026000479695
АТ «РАЙФАЙЗЕН БАНК» У МІСТІ КИЄВІ МФО 300335
є платником податку на прибуток на загальних підставах
ІПН 378746620344. номер свідоцтва 200070001

Пили стрічкові по дереву

DAKIN
FLATHERS



ПИЛИ СТРИЧКОВІ ВУГЛЕЦЕВІ ПО ДЕРЕВУ СТОЛЯРНІ DAKIN-FLATHERS SAW37C FLEXBACK

Призначення: прямолінійне і криволінійне різання деревини.

Оброблювані матеріали: масивна деревина, фанера, ДСП, МДФ, OSB.

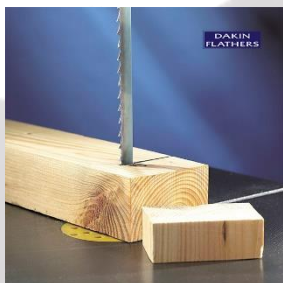

ШИРИНА × ТОВЩИНА (мм)	КРОК ЗУБА (TPI - зубів на дюйм)	РОЗДРІБНА ЦІНА €/ м*	ВАРТІСТЬ ЗВАРЮВАННЯ €
6 × 0,65	3 4 6	3,60	2,00
10 × 0,65	3 4 6	3,70	2,00
13 × 0,65	3 4 6	3,80	2,00
16 × 0,80	2 3 4 6	5,10	2,00
19 × 0,80	2 3 4 6	5,80	2,00

ПИЛИ СТРИЧКОВІ ВУГЛЕЦЕВІ ПО ДЕРЕВУ МЕБЛЕВІ DAKIN-FLATHERS SAW37C FURNISAW

Призначення: високопродуктивне криволінійне різання деревини.

Оброблювані матеріали: масивна деревина, фанера, ДСП, МДФ, OSB.



ШИРИНА × ТОВЩИНА (мм)	КРОК ЗУБА (TPI - зубів на дюйм)	РОЗДРІБНА ЦІНА €/ м*	ВАРТІСТЬ ЗВАРЮВАННЯ €
6 × 0,80	3 4 6	3,9	2,00
10 × 0,80	3 4 6	4,3	2,00

Ціна встановлюється по курсу продажу євро на міжбанку на момент виставлення рахунку +2%

[↑ До змісту](#)

7

ТОВАРИСТВО З ОБМЕЖЕНОЮ ВІДПОВІДАЛЬНІСТЮ «КОМПАНІЯ «ТОРА»

61037, м. Харків, вул. Георгія Тарасенка, буд. 117
+380 57 780 5888
info@tora.com.ua
tora.com.ua

Код за ЄДРПОУ 37874664, Р/р UA65300335000000026000479695
АТ «РАЙФАЙЗЕН БАНК» У МІСТІ КИЄВІ МФО 300335
є платником податку на прибуток на загальних підставах
ІПН 378746620344. номер свідоцтва 200070001

Пили стрічкові по дереву



ПИЛИ СТРИЧКОВІ ДЛЯ ПИЛОРАМ RO-MA SILVER HORN

Призначення: поздовжня різка колод, брусу.

Оброблювані матеріали: м'яка і середньої твердості деревина.

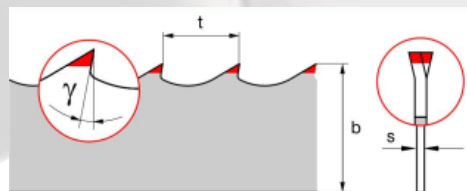

HORN

ШИРИНА × ТОВЩИНА (мм)	РОЗДРІБНА ЦІНА € за м.п.*	ВАРТІСТЬ ЗВАРЮВАННЯ €
32 x 1,1	3,81	2,00
35 x 0,9	3,65	2,00
35 x 1,0	3,81	2,00
35 x 1,1	3,81	2,00
40 x 1,0	4,22	2,00
40 x 1,1	4,36	2,00
50 x 1,0	4,78	2,00
50 x 1,1	5,21	2,00

ПИЛИ СТРИЧКОВІ ДЛЯ ПИЛОРАМ RO-MA MEDIUM GOLD HORN

Призначення: поздовжня різка колод, брусу.

Оброблювані матеріали: м'яка і тверда деревина.

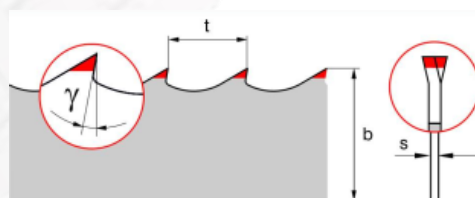

HORN

ШИРИНА × ТОВЩИНА (мм)	РОЗДРІБНА ЦІНА € за м.п.*	ВАРТІСТЬ ЗВАРЮВАННЯ €
32 x 1,1	4,64	2,00
35 x 1,0	4,69	2,00
35 x 1,1	4,79	2,00
38 x 1,15	5,01	2,00
40 x 1,0	5,07	2,00
40 x 1,1	5,21	2,00
50 x 1,0	5,88	2,00

Ціна встановлюється по курсу продажу євро на міжбанку на момент виставлення рахунку +2%

[↑ До змісту](#)

8

ТОВАРИСТВО З ОБМЕЖЕНОЮ ВІДПОВІДАЛЬНІСТЮ «КОМПАНІЯ «ТОРА»

61037, м. Харків, вул. Георгія Тарасенка, буд. 117
+380 57 780 5888
info@tora.com.ua
tora.com.ua

Код за ЄДРПОУ 37874664, Р/р UA65300335000000026000479695
АТ «РАЙФАЙЗЕН БАНК» У МІСТІ КИЄВІ МФО 300335
є платником податку на прибуток на загальних підставах
ІПН 378746620344. номер свідоцтва 200070001

Пили стрічкові по дереву



ПИЛИ СТРІЧКОВІ ДЛЯ ПИЛОРАМ RO-MA GOLD HORN

Призначення: поздовжня різка колод, брусу

Оброблювані матеріали: м'яка, тверда, мерзла і екзотична деревина.

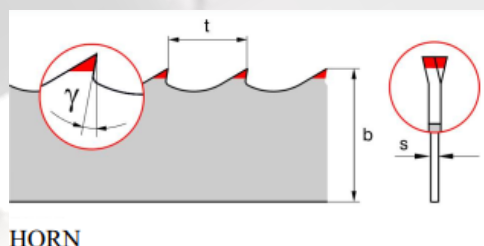

ШИРИНА × ТОВЩИНА (мм)	РОЗДРІБНА ЦІНА € за м.п.*	ВАРТІСТЬ ЗВАРЮВАННЯ €
32 x 1,1	5,47	2,00
33 x 1,0	5,47	2,00
35 x 0,8	5,37	2,00
35 x 0,9	5,46	2,00
35 x 1,0	5,58	2,00
35 x 1,1	5,77	2,00
38 x 1,15	5,81	2,00
40 x 1,0	5,93	2,00
40 x 1,1	6,07	2,00
42 x 1,0	6,07	2,00
50 x 1,0	6,98	2,00
60 x 1,0	8,18	2,00

Ціна встановлюється по курсу продажу євро на міжбанку на момент виставлення рахунку +2%

[↑ До змісту](#)

9

ТОВАРИСТВО З ОБМЕЖЕНОЮ ВІДПОВІДАЛЬНІСТЮ «КОМПАНІЯ «ТОРА»

61037, м. Харків, вул. Георгія Тарасенка, буд. 117
+380 57 780 5888
info@tora.com.ua
tora.com.ua

Код за ЄДРПОУ 37874664, Р/р UA65300335000000026000479695
АТ «РАЙФАЙЗЕН БАНК» У МІСТІ КИЄВІ МФО 300335
є платником податку на прибуток на загальних підставах
ІПН 378746620344. номер свідоцтва 200070001

Пили стрічкові по дереву



ПИЛИ СТРІКОВІ ПО ДЕРЕВУ ДЛЯ ПИЛОРАМ RIPPER S

Призначення: поздовжня різка колод, брусу.

Оброблювані матеріали: м'яка і тверда деревина.



ШИРИНА × ТОВЩИНА (мм)	КРОК ЗУБА мм (відстань між верхівками зубів)	РОЗДРІБНА ЦІНА €/ м*	ВАРТІСТЬ ЗВАРЮВАННЯ €
35 × 0,90	22	4,9	2,00
35 × 1,10	22	5,7	2,00
38 × 1,07	22	6,0	2,00

ПИЛИ СТРІКОВІ БІМЕТАЛЕВІ ПО ДЕРЕВУ ДЛЯ ПИЛОРАМ PILANA WOODCUT

Призначення: поздовжня різка колод, брусу.

Оброблювані матеріали: екзотичні (африканські, тропічні), особливо складні для обробки породи і кондиції дерева (мерзле, смолисте, сучкувате, вологе і т.д.).

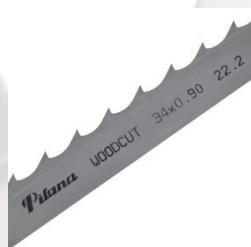

ШИРИНА × ТОВЩИНА (мм)	КРОК ЗУБА мм (відстань між верхівками зубів)			РОЗДРІБНА ЦІНА €/ м*	ВАРТІСТЬ ЗВАРЮВАННЯ €
	Hook7	Hook10	Deep7		
34 × 0,90	-	22,2	-	9,10	2,00
34 × 1,10	-	22,2	-	9,60	2,00

Ціна встановлюється по курсу продажу євро на міжбанку на момент виставлення рахунку +2%

[↑ До змісту](#)

10

ТОВАРИСТВО З ОБМЕЖЕНОЮ ВІДПОВІДАЛЬНІСТЮ «КОМПАНІЯ «ТОРА»

61037, м. Харків, вул. Георгія Тарасенка, буд. 117
+380 57 780 5888
info@tora.com.ua
tora.com.ua

Код за ЄДРПОУ 37874664, Р/р UA65300335000000026000479695
АТ «РАЙФАЙЗЕН БАНК» У МІСТІ КИЄВІ МФО 300335
є платником податку на прибуток на загальних підставах
ІПН 378746620344. номер свідоцтва 200070001

Пили стрічкові по дереву



ПИЛИ СТРИЧКОВІ БІМЕТАЛЕВІ ДЛЯ ПЕРЕРОБКИ ПАЛЕТ WESPA XENOTEC

Призначення: переробка та демонтаж палет.

Оброблювані матеріали: палети, вантажні піддони.

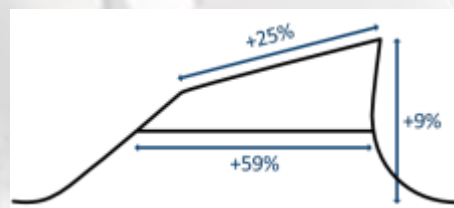

ШИРИНА × ТОВЩИНА (мм)	КРОК ЗУБА (TPI - зубів на дюйм)						РОЗДРІБНА ЦІНА €/ м*	ВАРТІСТЬ ЗВАРЮВАННЯ €
27 × 0,90	2/3	3/4	4/6	5/7	6/9	8/11	8,70	2,00
34 × 1,10	2/3	3/4	4/6	5/7	6/9	8/11	11,10	2,00
41 × 1,30	2/3	3/4	4/6				14,90	3,00

ТЕНЗОМЕТР FENES TPT-67

Призначення: вимірювання рівню натягнення стрічкового полотна на шківів верстату.



НАЗВА ПРОДУКТУ	РОЗДРІБНА ЦІНА € за одиницю*
Тензометричний датчик FENES TPT-67**	476

** Ширина полотна 6-67 мм, товщина 0,65-1,60 мм.

Ціна встановлюється по курсу продажу євро на міжбанку на момент виставлення рахунку +2%

[↑ До змісту](#)

61037, м. Харків, вул. Георгія Тарасенка, буд. 117
+380 57 780 5888
info@tora.com.ua
tora.com.ua

ТОВАРИСТВО З ОБМЕЖЕНОЮ ВІДПОВІДАЛЬНІСТЮ «КОМПАНІЯ «ТОРА»

Код за ЄДРПОУ 37874664, Р/р UA65300335000000026000479695
АТ «РАЙФАЙЗЕН БАНК» У МІСТІ КИЄВІ МФО 300335
є платником податку на прибуток на загальних підставах
ІПН 378746620344. номер свідоцтва 200070001

Пили дискові для багатопильних верстатів



ПИЛИ ДИСКОВІ ДЛЯ БАГАТОПИЛЬВІВ З УЛЬТРА ТОНКОЮ ТОВЩИНОЮ ПРОПИЛУ FREUD LM08

Призначення: різання дерева на багатопильних верстатах.

Оброблювані матеріали: м'яке, тверде та екзотичне дерево.

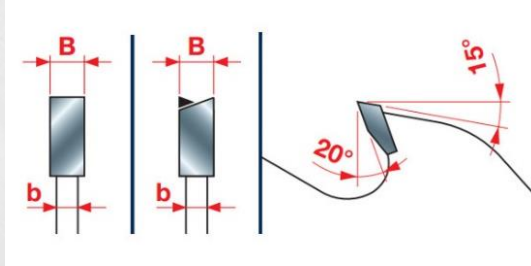
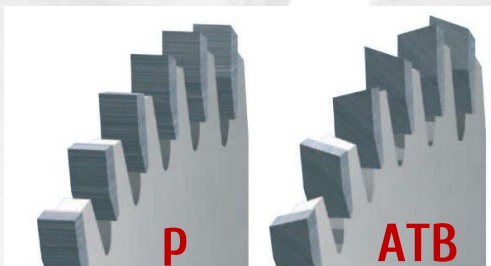

ЗОВНІШНІЙ ДІАМЕТР (мм)	ТОВЩИНА НАПАЙКИ В (мм)	ТОВЩИНА КОРПУСУ b (мм)	ВНУТРІШНІЙ ДІАМЕТР (мм)	КІЛЬКІСТЬ ЗУБІВ (шт)	МАРКУВАННЯ	РОЗДРІБНА ЦІНА € за одиницю*
180	1,5	1,0	40	24 P	LM08 0100	54,00
180	1,5	1,0	60	24 P	LM08 0200	54,00
200	1,5	1,0	40	28 P	LM08 0300	61,00
200	1,5	1,0	60	28 P	LM08 0400	61,00
200	1,5	1,0	60	36 ATB	LM08 0500	64,00
200	1,7	1,2	50	36 ATB	LM08 0600	66,00
200	1,7	1,2	60	36 ATB	LM08 2800	66,00
225	1,5	1,0	40	28 P	LM08 0700	62,00
225	1,5	1,0	60	28 P	LM08 0800	62,00
225	1,5	1,0	70	28 P	LM08 0900	62,00
225	1,5	1,0	40	36 ATB	LM08 1000	66,00
225	1,5	1,0	60	36 ATB	LM08 1100	66,00
225	1,5	1,0	70	36 ATB	LM08 1200	66,00
225	1,7	1,2	65	36 ATB	LM08 1300	70,00
250	1,7	1,2	40	24 P	LM08 1400	61,00
250	1,7	1,2	60	24 P	LM08 1500	61,00
250	1,7	1,2	70	24 P	LM08 1600	61,00
250	1,7	1,2	40	36 ATB	LM08 1700	70,00
250	1,7	1,2	60	36 ATB	LM08 1800	70,00
250	1,7	1,2	70	36 ATB	LM08 1900	70,00
250	2,2	1,6	50	30 ATB	LM08 2500	63,00
250	2,2	1,6	60	30 ATB	LM08 2600	63,00
250	2,2	1,6	70	30 ATB	LM08 2700	63,00
255	1,7	1,2	70	24 P	LM08 2400	61,00
280	2,2	1,6	60	36 ATB	LM08 2200	85,00
300	2,2	1,6	50	36 ATB	LM08 2000	88,00
300	2,2	1,6	70	36 ATB	LM08 2300	88,00
350	2,5	1,8	50	40 ATB	LM08 2100	122,00

Ціна встановлюється по курсу продажу євро на міжбанку на момент виставлення рахунку +2%

↑ До змісту

12

ТОВАРИСТВО З ОБМЕЖЕНОЮ ВІДПОВІДАЛЬНІСТЮ «КОМПАНІЯ «ТОРА»

61037, м. Харків, вул. Георгія Тарасенка, буд. 117
 +380 57 780 5888
info@tora.com.ua
tora.com.ua

Код за ЄДРПОУ 37874664, Р/р UA65300335000000026000479695
 АТ «РАЙФАЙЗЕН БАНК» У МІСТІ КИЄВІ МФО 300335
 є платником податку на прибуток на загальних підставах
 ІПН 378746620344. номер свідоцтва 200070001

Пили дискові для багатопильних верстатів



ПИЛИ ДИСКОВІ ДЛЯ БАГАТОПИЛІВ З ТОНКОЮ ТОВЩИНОЮ ПРОПИЛУ І ПІДРІЗНИМИ НОЖАМИ FREUD LM01

Призначення: різання дерева на багатопильних верстатах.

Оброблювані матеріали: м'яке, тверде та екзотичне дерево.

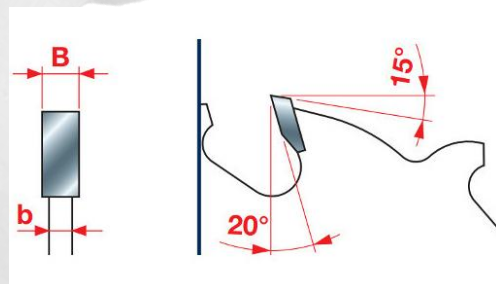
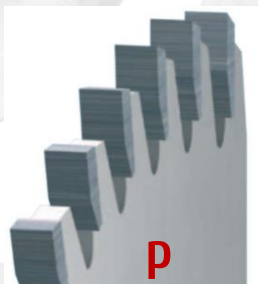
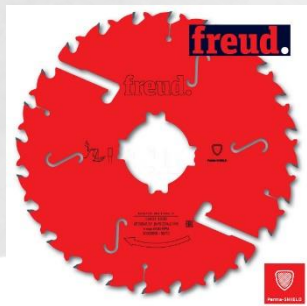

ЗОВНІШНІЙ ДІАМЕТР (мм)	ТОВЩИНА НАПАЙКИ В (мм)	ТОВЩИНА КОРПУСУ b (мм)	ВНУТРІШНІЙ ДІАМЕТР (мм)	КІЛЬКІСТЬ ЗУБІВ (шт)	МАРКУВАННЯ	РОЗДРІБНА ЦІНА € за одиницю*
180	2,2	1,6	40	16+2	LM01 0100	49,00
200	2,2	1,6	40	16+2	LM01 0200	51,00
200	2,2	1,6	60	16+2	LM01 0300	51,00
200	2,2	1,6	70	16+2	LM01 0400	51,00
225	2,2	1,6	70	16+2	LM01 0500	55,00
250	2,2	1,6	30	20+2	LM01 0600	63,00
250	2,2	1,6	60	20+2	LM01 0700	63,00
250	2,2	1,6	70	20+2	LM01 0800	63,00
250	2,2	1,6	80	20+2	LM01 0900	63,00
250	2,2	1,6	50	24+2	LM01 1400	65,00
250	2,2	1,6	60	24+2	LM01 1500	65,00
300	2,5	1,8	30	24+2	LM01 1000	76,00
300	2,5	1,8	60	24+2	LM01 1100	76,00
300	2,5	1,8	70	24+2	LM01 1200	76,00
300	2,5	1,8	80	24+2	LM01 1300	76,00

Ціна встановлюється по курсу продажу євро на міжбанку на момент виставлення рахунку +2%

[↑ До змісту](#)

13

ТОВАРИСТВО З ОБМЕЖЕНОЮ ВІДПОВІДАЛЬНІСТЮ «КОМПАНІЯ «ТОРА»

61037, м. Харків, вул. Георгія Тарасенка, буд. 117
 +380 57 780 5888
info@tora.com.ua
tora.com.ua

Код за ЄДРПОУ 37874664, Р/р UA65300335000000026000479695
 АТ «РАЙФАЙЗЕН БАНК» У МІСТІ КИЄВІ МФО 300335
 є платником податку на прибуток на загальних підставах
 ІПН 378746620344. номер свідоцтва 200070001

Пили дискові для багатопильних верстатів



ПИЛИ ДИСКОВІ ЗІ ЗМЕНШЕНОЮ ТОВЩИНОЮ ПРОПИЛУ І РОЗКЛИНЮЮЧИМИ НОЖАМИ FREUD LM02

Призначення: різання дерева на багатопильних верстатах.

Оброблювані матеріали: м'яке, тверде дерево з вологістю не вище 10-12%.

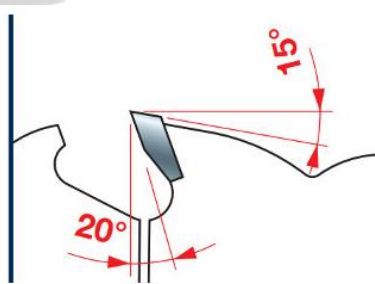
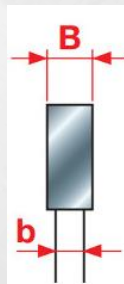
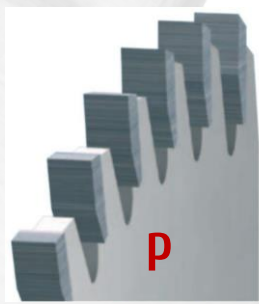

ЗОВНІШНІЙ ДІАМЕТР (мм)	ТОВЩИНА НАПАЙКИ В (мм)	ТОВЩИНА КОРПУСУ b (мм)	ВНУТРІШНІЙ ДІАМЕТР (мм)	КІЛЬКІСТЬ ЗУБІВ (шт)	МАРКУВАННЯ	РОЗДРІБНА ЦІНА € за одиницю*
250	2,8	2,0	30	16+2	LM02 0100	64,00
250	2,8	2,0	60	16+2	LM02 0200	64,00
250	2,8	2,0	70	16+2	LM02 0300	64,00
250	2,8	2,0	80	16+2	LM02 0400	64,00
280	2,8	2,0	80	18+2	LM02 0500	84,00
300	2,8	2,0	30	20+2	LM02 0600	84,00
300	2,8	2,0	60	20+2	LM02 0700	84,00
300	2,8	2,0	70	20+2	LM02 0800	84,00
300	2,8	2,0	80	20+2	LM02 0900	84,00
320	3,0	2,2	30	20+2+2	LM02 1000	108,00
320	3,0	2,2	80	20+2+2	LM02 1100	108,00
350	3,0	2,2	30	24+2+2	LM02 1200	123,00
350	3,0	2,2	60	24+2+2	LM02 1300	123,00
350	3,0	2,2	70	24+2+2	LM02 1400	123,00
350	3,0	2,2	80	24+2+2	LM02 1500	123,00

Ціна встановлюється по курсу продажу євро на міжбанку на момент виставлення рахунку +2%

[↑ До змісту](#)

14

ТОВАРИСТВО З ОБМЕЖЕНОЮ ВІДПОВІДАЛЬНІСТЮ «КОМПАНІЯ «ТОРА»

61037, м. Харків, вул. Георгія Тарасенка, буд. 117
+380 57 780 5888
info@tora.com.ua
tora.com.ua

Код за ЄДРПОУ 37874664, Р/р UA65300335000000026000479695
АТ «РАЙФАЙЗЕН БАНК» У МІСТІ КИЄВІ МФО 300335
є платником податку на прибуток на загальних підставах
ІПН 378746620344. номер свідоцтва 200070001

Пили дискові для багатопильних верстатів



ПИЛИ ДИСКОВІ ЗІ ЗМЕНШЕНОЮ ТОВЩИНОЮ ПРОПИЛУ І РОЗКЛИНЮЮЧИМИ НОЖАМИ FREUD LM03

Призначення: різання дерева на багатопильних верстатах.

Оброблювані матеріали: м'яке, тверде дерево з вологістю не вище 15%.

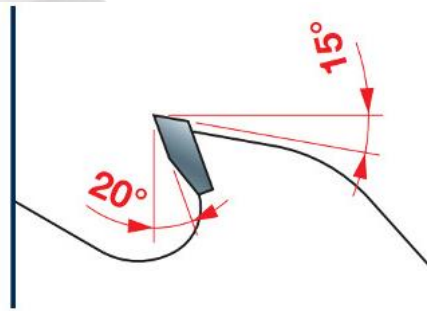

ЗОВНІШНІЙ ДІАМЕТР (мм)	ТОВЩИНА НАПАЙКИ В (мм)	ТОВЩИНА КОРПУСУ b (мм)	ВНУТРІШНІЙ ДІАМЕТР (мм)	КІЛЬКІСТЬ ЗУБІВ (шт)	МАРКУВАННЯ	РОЗДРІБНА ЦІНА € за одиницю*
225	2,5	1,8	70	16+2+2	LM03 0100	70,00
250	2,8	2,0	30	16+2+2	LM03 0200	78,00
250	2,8	2,0	60	16+2+2	LM03 0300	78,00
250	2,8	2,0	70	16+2+2	LM03 0400	78,00
250	2,8	2,0	80	16+2+2	LM03 0500	78,00
280	2,8	2,0	80	18+2+2	LM03 0600	91,00
300	2,8	2,0	30	20+2+2	LM03 0700	93,00
300	2,8	2,0	60	20+2+2	LM03 0800	93,00
300	2,8	2,0	70	20+2+2	LM03 0900	93,00
300	2,8	2,0	80	20+2+2	LM03 1000	93,00
320	3,0	2,2	30	20+2+2	LM03 1100	111,00
350	3,0	2,2	30	24+2+2	LM03 1300	122,00
350	3,0	2,2	60	24+2+2	LM03 1400	122,00
350	3,0	2,2	70	24+2+2	LM03 1500	122,00
350	3,0	2,2	80	24+2+2	LM03 1600	122,00

Ціна встановлюється по курсу продажу євро на міжбанку на момент виставлення рахунку +2%

↑ До змісту

15

ТОВАРИСТВО З ОБМЕЖЕНОЮ ВІДПОВІДАЛЬНІСТЮ «КОМПАНІЯ «ТОРА»

61037, м. Харків, вул. Георгія Тарасенка, буд. 117
 +380 57 780 5888
info@tora.com.ua
tora.com.ua

Код за ЄДРПОУ 37874664, Р/р UA65300335000000026000479695
 АТ «РАЙФФАЙЗЕН БАНК» У МІСТІ КИЄВІ МФО 300335
 є платником податку на прибуток на загальних підставах
 ІПН 378746620344. номер свідоцтва 200070001

Пили дискові для багатопильних верстатів



ПИЛИ ДИСКОВІ ДЛЯ БАГАТОПИЛІВ ЗІ СТАНДАРТНОЮ ТОВЩИНОЮ ПРОПИЛУ І РОЗКЛИНЮЮЧИМИ НОЖАМИ FREUD LM04

Призначення: різання дерева на багатопильних верстатах.

Оброблювані матеріали: м'яке, тверде дерево, вологістю не більше 15%.

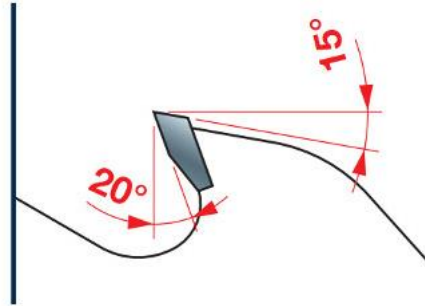

ЗОВНІШНІЙ ДІАМЕТР (мм)	ТОВЩИНА НАПАЙКИ В (мм)	ТОВЩИНА КОРПУСУ b (мм)	ВНУТРІШНІЙ ДІАМЕТР (мм)	КІЛЬКІСТЬ ЗУБІВ (шт)	МАРКУВАННЯ	РОЗДРІБНА ЦІНА € за одиницю*
250	3,2	2,2	30	20+2+2	LM04 0100	84,00
250	3,2	2,2	60	20+2+2	LM04 0200	84,00
250	3,2	2,2	70	20+2+2	LM04 0300	84,00
250	3,2	2,2	80	20+2+2	LM04 0400	84,00
300	3,2	2,2	30	24+2+2	LM04 0500	98,00
300	3,2	2,2	60	24+2+2	LM04 0600	98,00
300	3,2	2,2	70	24+2+2	LM04 0700	98,00
300	3,2	2,2	80	24+2+2	LM04 0800	98,00
320	3,2	2,2	30	24+2+2	LM04 0900	125,00
320	3,2	2,2	80	24+2+2	LM04 1000	125,00
350	3,5	2,5	30	28+2+4	LM04 1100	139,00
350	3,5	2,5	60	28+2+4	LM04 1200	139,00
350	3,5	2,5	70	28+2+4	LM04 1300	139,00
350	3,5	2,5	80	28+2+4	LM04 1400	139,00
350	3,5	2,5	90	28+2+4	LM04 2200	139,00
400	4,0	2,8	30	28+2+4	LM04 1500	164,00
400	4,0	2,8	70	28+2+4	LM04 1600	164,00
400	4,0	2,8	80	28+2+4	LM04 1700	164,00

Ціна встановлюється по курсу продажу євро на міжбанку на момент виставлення рахунку +2%

↑ До змісту

16

ТОВАРИСТВО З ОБМЕЖЕНОЮ ВІДПОВІДАЛЬНІСТЮ «КОМПАНІЯ «ТОРА»

61037, м. Харків, вул. Георгія Тарасенка, буд. 117
 +380 57 780 5888
info@tora.com.ua
tora.com.ua

Код за ЄДРПОУ 37874664, Р/р UA65300335000000026000479695
 АТ «РАЙФАЙЗЕН БАНК» У МІСТІ КИЄВІ МФО 300335
 є платником податку на прибуток на загальних підставах
 ІПН 378746620344. номер свідоцтва 200070001

Пили дискові для багатопильних верстатів



ПИЛИ ДИСКОВІ ДЛЯ БАГАТОПИЛЬВІВ ЗІ ЗБІЛЬШЕНОЮ ТОВЩИНОЮ ПРОПИЛУ І РОЗКЛИНЮЮЧИМИ НОЖАМИ FREUD LM05

Призначення: різання дерева на багатопильних верстатах.

Оброблювані матеріали: м'яке, тверде дерево, довговолокниста деревина вологістю більше 20%.

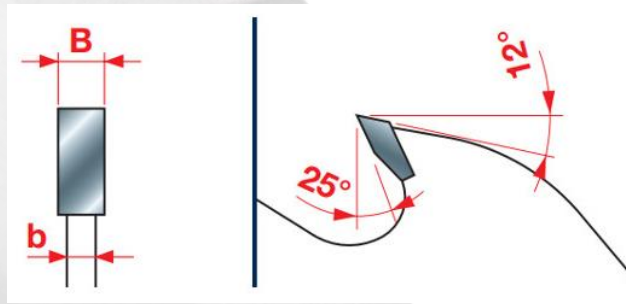
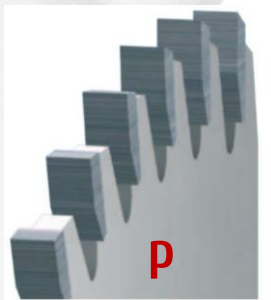

ЗОВНІШНІЙ ДІАМЕТР (мм)	ТОВЩИНА НАПАЙКИ В (мм)	ТОВЩИНА КОРПУСУ b (мм)	ВНУТРІШНІЙ ДІАМЕТР (мм)	КІЛЬКІСТЬ ЗУБІВ (шт)	МАРКУВАННЯ	РОЗДРІБНА ЦІНА € за одиницю*
250	3,4	2,2	30	16+2+2	LM05 0100	82,00
250	3,4	2,2	60	16+2+2	LM05 0200	82,00
250	3,4	2,2	70	16+2+2	LM05 0300	82,00
250	3,4	2,2	80	16+2+2	LM05 0400	82,00
300	3,4	2,2	30	20+2+2	LM05 0500	99,00
300	3,4	2,2	60	20+2+2	LM05 0600	99,00
300	3,4	2,2	70	20+2+2	LM05 0700	99,00
300	3,4	2,2	80	20+2+2	LM05 0800	99,00
320	3,4	2,2	30	20+2+2	LM05 0900	110,00
320	3,4	2,2	80	20+2+2	LM05 1000	110,00
350	3,7	2,5	30	20+2+4	LM05 1100	130,00
350	3,7	2,5	50	20+2+4	LM05 1200	130,00
350	3,7	2,5	60	20+2+4	LM05 1300	130,00
350	3,7	2,5	70	20+2+4	LM05 1400	130,00
350	3,7	2,5	80	20+2+4	LM05 1500	130,00
350	3,7	2,5	90	20+2+4	LM05 4100	130,00
380	4,0	2,8	30	20+2+4	LM05 1600	153,00
380	4,0	2,8	70	20+2+4	LM05 1700	153,00
380	4,0	2,8	80	20+2+4	LM05 1800	153,00
400	4,0	2,8	30	24+2+4	LM05 1900	160,00
400	4,0	2,8	50	24+2+4	LM05 2000	160,00
400	4,0	2,8	70	24+2+4	LM05 2100	160,00
400	4,0	2,8	80	24+2+4	LM05 2200	160,00
450	4,4	3,0	30	24+2+4	LM05 2400	238,00
450	4,4	3,0	50	24+2+4	LM05 2500	238,00
450	4,4	3,0	70	24+2+4	LM05 2600	238,00
450	4,4	3,0	80	24+2+4	LM05 2700	238,00
500	4,8	3,5	30	28+2+4	LM05 2900	305,00
500	4,8	3,5	50	28+2+4	LM05 3000	305,00
500	4,8	3,5	70	28+2+4	LM05 3100	305,00
500	4,8	3,5	80	28+2+4	LM05 3200	305,00
550	4,8	3,5	30	28+2+4	LM05 3400	347,00
550	4,8	3,5	50	28+2+4	LM05 3500	347,00

Ціна встановлюється по курсу продажу євро на міжбанку на момент виставлення рахунку +2%

↑ До змісту

17

ТОВАРИСТВО З ОБМЕЖЕНОЮ ВІДПОВІДАЛЬНІСТЮ «КОМПАНІЯ «ТОРА»

61037, м. Харків, вул. Георгія Тарасенка, буд. 117
 +380 57 780 5888
info@tora.com.ua
tora.com.ua

Код за ЄДРПОУ 37874664, Р/р UA65300335000000026000479695
 АТ «РАЙФАЙЗЕН БАНК» У МІСТІ КИЄВІ МФО 300335
 є платником податку на прибуток на загальних підставах
 ІПН 378746620344. номер свідоцтва 200070001

Пили дискові для багатопильних верстатів



ЗОВНІШНІЙ ДІАМЕТР (мм)	ТОВЩИНА НАПАЙКИ В (мм)	ТОВЩИНА КОРПУСУ b (мм)	ВНУТРІШНІЙ ДІАМЕТР (мм)	КІЛЬКІСТЬ ЗУБІВ (шт)	МАРКУВАННЯ	РОЗДРІБНА ЦІНА € за одиницю*
550	4,8	3,5	70	28+2+4	LM05 3600	347,00
550	4,8	3,5	80	28+2+4	LM05 3700	347,00

ПИЛИ ДИСКОВІ ДЛЯ БАГАТОПИЛІВ ЗІ ЗБІЛЬШЕНОЮ ТОВЩИНОЮ ПРОПИЛУ І РОЗКЛИНЮЮЧИМИ НОЖАМИ ДЛЯ СИРОЇ ТА ВОЛОГОЇ ДЕРЕВИНИ FREUD LM10

Призначення: різання сирого та волокнистого дерева на багатопильних верстатах.

Оброблювані матеріали: сосна, тополя, кедр, модрина, ялинка.

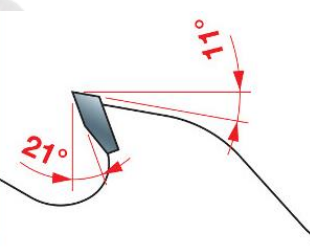
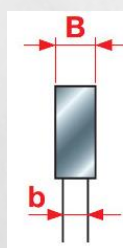
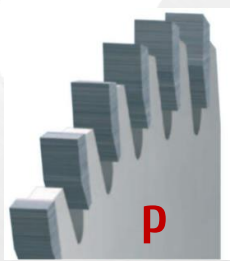

ЗОВНІШНІЙ ДІАМЕТР (мм)	ТОВЩИНА НАПАЙКИ В (мм)	ТОВЩИНА КОРПУСУ b (мм)	ВНУТРІШНІЙ ДІАМЕТР (мм)	КІЛЬКІСТЬ ЗУБІВ (шт)	МАРКУВАННЯ	РОЗДРІБНА ЦІНА € за одиницю*
350	3,9	2,5	50	18+2+2	LM1035001	122,00
400	4,4	3,0	50	18+2+2	LM1040001	154,00
450	4,8	3,0	50	18+2+4	LM1045001	197,00
500	5,2	3,5	50	18+2+4	LM1050001	244,00
560	5,5	3,5	50	18+2+4	LM1056001	289,00

ПИЛИ ДИСКОВІ ДЛЯ БАГАТОПИЛІВ ПЛЕЧОВІ З ВЕЛИКОЮ ТОВЩИНОЮ ПРОПИЛУ І РОЗКЛИНЮЮЧИМИ НОЖАМИ FREUD LM07

Призначення: плечова пила на багатопильних верстатах.

Оброблювані матеріали: м'яка та тверда масивна деревина, суха або волога.

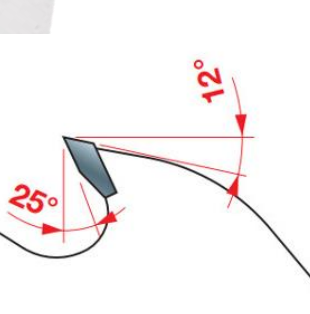
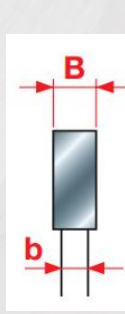
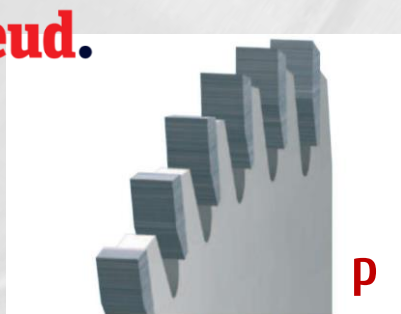

ЗОВНІШНІЙ ДІАМЕТР (мм)	ТОВЩИНА НАПАЙКИ В (мм)	ТОВЩИНА КОРПУСУ b (мм)	ВНУТРІШНІЙ ДІАМЕТР (мм)	КІЛЬКІСТЬ ЗУБІВ (шт)	МАРКУВАННЯ	РОЗДРІБНА ЦІНА € за одиницю*
250	5,5	3,5	30	16+2+2	LM07 0100	162,00

Ціна встановлюється по курсу продажу євро на міжбанку на момент виставлення рахунку +2%

↑ До змісту

18

ТОВАРИСТВО З ОБМЕЖЕНОЮ ВІДПОВІДАЛЬНІСТЮ «КОМПАНІЯ «ТОРА»

61037, м. Харків, вул. Георгія Тарасенка, буд. 117
+380 57 780 5888
info@tora.com.ua
tora.com.ua

Код за ЄДРПОУ 37874664, Р/р UA65300335000000026000479695
АТ «РАЙФАЙЗЕН БАНК» У МІСТІ КИЄВІ МФО 300335
є платником податку на прибуток на загальних підставах
ІПН 378746620344. номер свідоцтва 200070001

Пили дискові для багатопильних верстатів



ЗОВНІШНІЙ ДІАМЕТР (мм)	ТОВЩИНА НАПАЙКИ В (мм)	ТОВЩИНА КОРПУСУ b (мм)	ВНУТРІШНІЙ ДІАМЕТР (мм)	КІЛЬКІСТЬ ЗУБІВ (шт)	МАРКУВАННЯ	РОЗДРІБНА ЦІНА € за одиницю*
250	5,5	3,5	60	16+2+2	LM07 0200	162,00
250	5,5	3,5	70	16+2+2	LM07 0300	162,00
250	5,5	3,5	80	16+2+2	LM07 0400	162,00
300	5,5	3,5	30	20+2+2	LM07 0500	171,00
300	5,5	3,5	60	20+2+2	LM07 0600	171,00
300	5,5	3,5	70	20+2+2	LM07 0700	171,00
300	5,5	3,5	80	20+2+2	LM07 0800	171,00
320	5,5	3,5	30	20+2+2	LM07 0900	187,00
320	5,5	3,5	80	20+2+2	LM07 1000	187,00
350	5,5	3,5	30	24+2+4	LM07 1100	207,00
350	5,5	3,5	60	24+2+4	LM07 1200	207,00
350	5,5	3,5	70	24+2+4	LM07 1300	207,00
350	5,5	3,5	80	24+2+4	LM07 1400	207,00

Ціна встановлюється по курсу продажу євро на міжбанку на момент виставлення рахунку +2%

[↑ До змісту](#)

19

ТОВАРИСТВО З ОБМЕЖЕНОЮ ВІДПОВІДАЛЬНІСТЮ «КОМПАНІЯ «ТОРА»

61037, м. Харків, вул. Георгія Тарасенка, буд. 117
+380 57 780 5888
info@tora.com.ua
tora.com.ua

Код за ЄДРПОУ 37874664, Р/р UA65300335000000026000479695
АТ «РАЙФАЙЗЕН БАНК» У МІСТІ КИЄВІ МФО 300335
є платником податку на прибуток на загальних підставах
ІПН 378746620344. номер свідоцтва 200070001

Пили дискові для поздовжнього та поперечного різання дерева

freud. 

ПИЛИ ДИСКОВІ ДЛЯ ПОЗДОВЖНЬОГО РІЗАННЯ ДЕРЕВА З МЕТАЛЕВИМИ ВКЛЮЧЕННЯМИ FREUD LU1B

Призначення: поздовжнє різання дерева на стаціонарних і ручних верстатах.

Оброблювані матеріали: м'яка та тверда масивна деревина, панелі з цвяхами або металевими скобами.



freud.

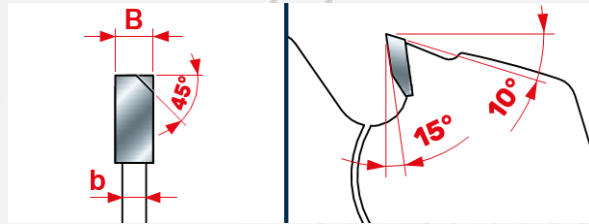

ЗОВНІШНІЙ ДІАМЕТР (мм)	ТОВЩИНА НАПАЙКИ В (мм)	ТОВЩИНА КОРПУСУ b (мм)	ВНУТРІШНІЙ ДІАМЕТР (мм)	КІЛЬКІСТЬ ЗУБІВ (шт)	МАРКУВАННЯ	РОЗДРІБНА ЦІНА € за одиницю*
250	3,4	2,2	30	18	LU1B 0100	54,00
300	3,4	2,2	30	20	LU1B 0200	63,00
315	3,4	2,2	30	20	LU1B 0300	72,00
350	3,7	2,5	30	24	LU1B 0400	84,00
400	4,0	2,8	30	28	LU1B 0500	111,00
450	4,2	3,0	30	32	LU1B 0600	188,00
500	4,4	3,2	30	36	LU1B 0700	228,00
550	4,8	3,5	30	44	LU1B 0800	285,00
600	5,2	4,0	30	48	LU1B 0900	346,00

ПИЛИ ДИСКОВІ ДЛЯ ПОЗДОВЖНЬОГО РІЗАННЯ ДЕРЕВА З ОБМЕЖУВАЧЕМ ПОДАЧІ FREUD LU1C

Призначення: поздовжнє різання дерева на циркулярних і багатопильних верстатах.

Оброблювані матеріали: м'яка та тверда масивна деревина у т.ч. із сучками.

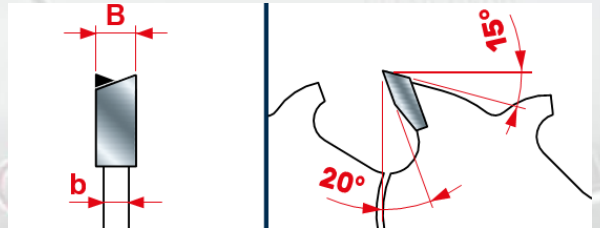

ЗОВНІШНІЙ ДІАМЕТР (мм)	ТОВЩИНА НАПАЙКИ В (мм)	ТОВЩИНА КОРПУСУ b (мм)	ВНУТРІШНІЙ ДІАМЕТР (мм)	КІЛЬКІСТЬ ЗУБІВ (шт)	МАРКУВАННЯ	РОЗДРІБНА ЦІНА € за одиницю*
250	3,2	2,2	30	22	LU1C 0100	63,00
250	3,2	2,2	70	22	LU1C 0200	63,00
300	3,2	2,2	30	26	LU1C 0400	83,00

Ціна встановлюється по курсу продажу євро на міжбанку на момент виставлення рахунку +2%

 До змісту

20

ТОВАРИСТВО З ОБМЕЖЕНОЮ ВІДПОВІДАЛЬНІСТЮ «КОМПАНІЯ «ТОРА»

61037, м. Харків, вул. Георгія Тарасенка, буд. 117
+380 57 780 5888
info@tora.com.ua
tora.com.ua

Код за ЄДРПОУ 37874664, Р/р UA65300335000000026000479695
АТ «РАЙФАЙЗЕН БАНК» У МІСТІ КИЄВІ МФО 300335
є платником податку на прибуток на загальних підставах
ІПН 378746620344. номер свідоцтва 200070001

Пили дискові для поздовжнього та поперечного різання дерева

freud. 

ЗОВНІШНІЙ ДІАМЕТР (мм)	ТОВЩИНА НАПАЙКИ В (мм)	ТОВЩИНА КОРПУСУ b (мм)	ВНУТРІШНІЙ ДІАМЕТР (мм)	КІЛЬКІСТЬ ЗУБІВ (шт)	МАРКУВАННЯ	РОЗДРІБНА ЦІНА € за одиницю*
300	3,2	2,2	35	26	LU1C 0500	83,00
300	3,2	2,2	70	26	LU1C 0700	83,00
315	3,2	2,2	30	28	LU1C 0800	83,00
350	3,5	2,5	30	30	LU1C 1000	102,00
350	3,5	2,5	35	30	LU1C 1100	102,00
350	3,5	2,5	70	30	LU1C 1200	102,00
400	4,0	2,8	30	34	LU1C 1300	120,00
450	4,4	3,0	30	38	LU1C 1400	199,00
500	4,4	3,2	30	42	LU1C 1500	238,00
550	4,4	3,5	30	48	LU1C 1600	304,00

ПИЛИ ДИСКОВІ ДЛЯ ПОЗДОВЖНЬОГО РІЗАННЯ ДЕРЕВА FREUD LUID

Призначення: поздовжнє різання дерева на циркулярних і багатошпинних верстатах.

Оброблювані матеріали: м'яка, тверда та тропічна масивна деревина без сучків.

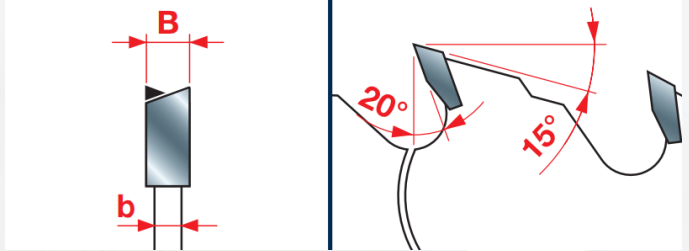
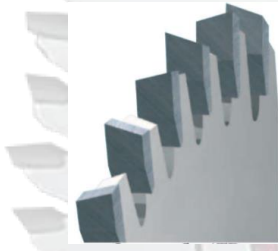

ЗОВНІШНІЙ ДІАМЕТР (мм)	ТОВЩИНА НАПАЙКИ В (мм)	ТОВЩИНА КОРПУСУ b (мм)	ВНУТРІШНІЙ ДІАМЕТР (мм)	КІЛЬКІСТЬ ЗУБІВ (шт)	МАРКУВАННЯ	РОЗДРІБНА ЦІНА € за одиницю*
250	3,2	2,2	30	24	LU1D 0100	62,00
250	3,2	2,2	70	24	LU1D 0200	62,00
300	3,2	2,2	30	28	LU1D 0500	86,00
300	3,2	2,2	60	28	LU1D 0600	86,00
300	3,2	2,2	70	28	LU1D 0800	86,00
350	3,5	2,5	30	32	LU1D 1100	109,00
350	3,5	2,5	70	32	LU1D 1000	109,00

Ціна встановлюється по курсу продажу євро на міжбанку на момент виставлення рахунку +2%

 До змісту

21

ТОВАРИСТВО З ОБМЕЖЕНОЮ ВІДПОВІДАЛЬНІСТЮ «КОМПАНІЯ «ТОРА»

61037, м. Харків, вул. Георгія Тарасенка, буд. 117
 +380 57 780 5888
info@tora.com.ua
tora.com.ua

Код за ЄДРПОУ 37874664, Р/р UA65300335000000026000479695
 АТ «РАЙФАЙЗЕН БАНК» У МІСТІ КИЄВІ МФО 300335
 є платником податку на прибуток на загальних підставах
 ІПН 378746620344. номер свідоцтва 200070001

Пили дискові для поздовжнього та поперечного різання дерева

freud. 

ПИЛИ ДИСКОВІ ДЛЯ ПОЗДОВЖНЬОГО РІЗАННЯ ДЕРЕВА З ОБМЕЖУВАЧЕМ ПОДАЧІ І ТОНКИМ ПРОПИЛОМ FREUD LUTE

Призначення: поздовжнє різання дерева на стаціонарних і ручних верстатах.

Оброблювані матеріали: м'яка та тверда висушена деревина у т.ч. із сучками.

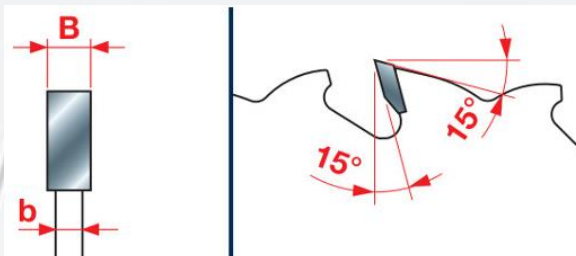

ЗОВНІШНІЙ ДІАМЕТР (мм)	ТОВЩИНА НАПАЙКИ В (мм)	ТОВЩИНА КОРПУСУ b (мм)	ВНУТРІШНІЙ ДІАМЕТР (мм)	КІЛЬКІСТЬ ЗУБІВ (шт)	МАРКУВАННЯ	РОЗДРІБНА ЦІНА € за одиницю*
250	2,5	1,6	30	24	LUTE 0100	48,00
300	2,6	1,8	30	24	LUTE 0500	51,00
300	2,7	1,8	25	28	LUTE 0200	62,00
300	2,7	1,8	30	28	LUTE 0300	62,00
350	3,0	2,2	30	32	LUTE 0400	86,00

ПИЛИ ДИСКОВІ ДЛЯ ПОЗДОВЖНЬОГО РІЗАННЯ ДЕРЕВА З ТОНКИМ ПРОПИЛОМ FREUD LUIF

Призначення: поздовжнє різання дерева на стаціонарних і ручних верстатах.

Оброблювані матеріали: м'яка та тверда висушена деревина без сучків.

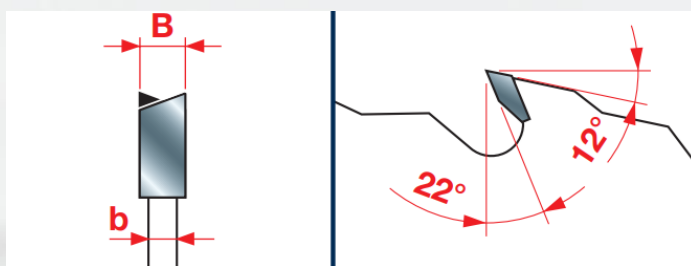

ЗОВНІШНІЙ ДІАМЕТР (мм)	ТОВЩИНА НАПАЙКИ В (мм)	ТОВЩИНА КОРПУСУ b (мм)	ВНУТРІШНІЙ ДІАМЕТР (мм)	КІЛЬКІСТЬ ЗУБІВ (шт)	МАРКУВАННЯ	РОЗДРІБНА ЦІНА € за одиницю*
250	2,5	1,6	30	24	LUIF 0100	54,00
300	2,7	1,8	30	28	LUIF 0200	66,00
350	3,0	2,2	30	32	LUIF 0300	87,00

Ціна встановлюється по курсу продажу євро на міжбанку на момент виставлення рахунку +2%

[↑ До змісту](#)

22

ТОВАРИСТВО З ОБМЕЖЕНОЮ ВІДПОВІДАЛЬНІСТЮ «КОМПАНІЯ «ТОРА»

61037, м. Харків, вул. Георгія Тарасенка, буд. 117
 +380 57 780 5888
info@tora.com.ua
tora.com.ua

Код за ЄДРПОУ 37874664, Р/р UA65300335000000026000479695
 АТ «РАЙФАЙЗЕН БАНК» У МІСТІ КИЄВІ МФО 300335
 є платником податку на прибуток на загальних підставах
 ІПН 378746620344. номер свідоцтва 200070001

Пили дискові для поздовжнього та поперечного різання дерева

freud. 

ПИЛИ ДИСКОВІ ДЛЯ ПОЗДОВЖНЬОГО ТА ПОПЕРЕЧНОГО РІЗАННЯ ДЕРЕВА З ТОНКИМ ПРОПИЛОМ FREUD LU1H

Призначення: поздовжнє та поперечне різання дерева.

Оброблювані матеріали: м'яка та тверда деревина гарної якості.

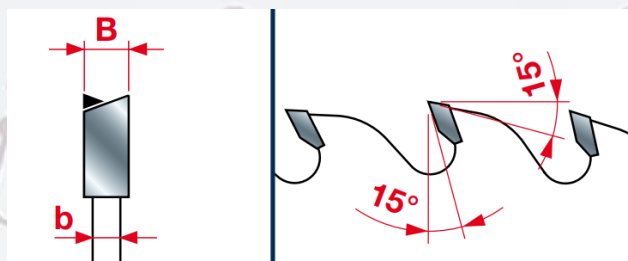

ЗОВНІШНІЙ ДІАМЕТР (мм)	ТОВЩИНА НАПАЙКИ В (мм)	ТОВЩИНА КОРПУСУ b (мм)	ВНУТРІШНІЙ ДІАМЕТР (мм)	КІЛЬКІСТЬ ЗУБІВ (шт)	МАРКУВАННЯ	РОЗДРІБНА ЦІНА € за одиницю*
180	1,5	1,0	30	40	LU1H 0100	50,00
185	1,5	1,0	25,4	40	LU1H 0200	51,00
200	1,5	1,0	30	60	LU1H 0400	69,00
205	1,5	1,0	25,4	40	LU1H 0500	56,00
205	1,5	1,0	25,4	60	LU1H 0600	69,00
250	2,5	1,6	30	48	LU1H 0700	67,00
250	2,5	1,6	30	60	LU1H 0800	78,00
250	2,8	2,0	30	30	LU1H 1500	58,00
300	2,8	2,0	30	36	LU1H 1400	73,00
300	2,8	2,0	30	54	LU1H 0900	88,00
300	2,8	2,0	35	54	LU1H 1000	88,00
300	2,8	2,0	30	72	LU1H 1100	103,00
350	3,0	2,2	30	60	LU1H 1200	104,00
350	3,0	2,2	30	84	LU1H 1300	123,00

Ціна встановлюється по курсу продажу євро на міжбанку на момент виставлення рахунку +2%

 До змісту

23

ТОВАРИСТВО З ОБМЕЖЕНОЮ ВІДПОВІДАЛЬНІСТЮ «КОМПАНІЯ «ТОРА»

61037, м. Харків, вул. Георгія Тарасенка, буд. 117
 +380 57 780 5888
info@tora.com.ua
tora.com.ua

Код за ЄДРПОУ 37874664, Р/р UA65300335000000026000479695
 АТ «РАЙФАЙЗЕН БАНК» У МІСТІ КИЄВІ МФО 300335
 є платником податку на прибуток на загальних підставах
 ІПН 378746620344. номер свідоцтва 200070001

Пили дискові для поздовжнього та поперечного різання дерева

freud. 

ПИЛИ ДИСКОВІ УНІВЕРСАЛЬНІ ДЛЯ МАСИВНОЇ ДЕРЕВИНИ, ПЛИТНИХ І КОМПОЗИТНИХ МАТЕРІАЛІВ FREUD LU2A

Призначення: поздовжнє та поперечне різання дерева.

Оброблювані матеріали: м'яка та тверда деревина, нелаіновані ДСП і фанера.

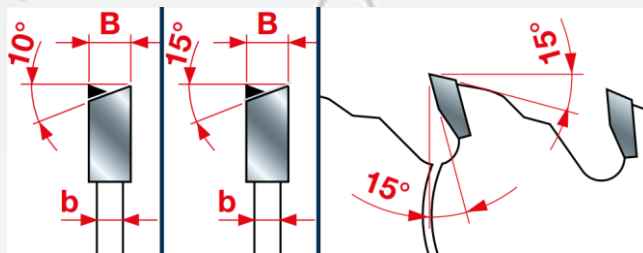

Змінний зуб 10°

ЗОВНІШНІЙ ДІАМЕТР (мм)	ТОВЩИНА НАПАЙКИ В (мм)	ТОВЩИНА КОРПУСУ b (мм)	ВНУТРІШНІЙ ДІАМЕТР (мм)	КІЛЬКІСТЬ ЗУБІВ (шт)	МАРКУВАННЯ	РОЗДРІБНА ЦІНА € за одиницю*
150	3,2	2,2	30	24	LU2A 0100	45,00
160	3,2	2,2	20	24	LU2A 0300	49,00
180	3,2	2,2	30	30	LU2A 0500	54,00
190	3,2	2,2	30	30	LU2A 0600	56,00
200	3,2	2,2	30	34	LU2A 0800	59,00
200	3,2	2,2	35	34	LU2A 0900	59,00
210	3,2	2,2	30	34	LU2A 1100	63,00
216	3,2	2,2	30	34	LU2A 1200	67,00
220	3,2	2,2	30	34	LU2A 1300	67,00
230	3,2	2,2	30	34	LU2A 1500	67,00
250	3,2	2,2	30	40	LU2A 1700	72,00
250	3,2	2,2	35	40	LU2A 1800	72,00
300	3,2	2,2	30	48	LU2A 2100	96,00
300	3,2	2,2	35	48	LU2A 2300	96,00
315	3,2	2,2	30	48	LU2A 2400	102,00
350	3,5	2,5	30	54	LU2A 2800	125,00
350	3,5	2,5	35	54	LU2A 3000	125,00
400	4,0	2,8	30	60	LU2A 3300	162,00
400	4,0	2,8	35	60	LU2A 3400	162,00
450	4,4	3,0	30	66	LU2A 3600	245,00
500	4,4	3,2	30	72	LU2A 3800	276,00
550	4,8	3,5	30	84	LU2A 3900	360,00
600	5,4	4	30	96	LU2A 4000	420,00

Ціна встановлюється по курсу продажу євро на міжбанку на момент виставлення рахунку +2%

 До змісту

24

ТОВАРИСТВО З ОБМЕЖЕНОЮ ВІДПОВІДАЛЬНІСТЮ «КОМПАНІЯ «ТОРА»

61037, м. Харків, вул. Георгія Тарасенка, буд. 117
 +380 57 780 5888
info@tora.com.ua
tora.com.ua

Код за ЄДРПОУ 37874664, Р/р UA65300335000000026000479695
 АТ «РАЙФАЙЗЕН БАНК» У МІСТІ КИЄВІ МФО 300335
 є платником податку на прибуток на загальних підставах
 ІПН 378746620344. номер свідоцтва 200070001

Пили дискові для поздовжнього та поперечного різання дерева

freud. 

Змінний зуб 15°

ЗОВНІШНІЙ ДІАМЕТР (мм)	ТОВЩИНА НАПАЙКИ В (мм)	ТОВЩИНА КОРПУСУ b (мм)	ВНУТРІШНІЙ ДІАМЕТР (мм)	КІЛЬКІСТЬ ЗУБІВ (шт)	МАРКУВАННЯ	РОЗДРІБНА ЦІНА € за одиницю*
160	3,2	2,2	20	18	LU2A 0200	44,00
180	3,2	2,2	20	24	LU2A 0400	51,00
200	3,2	2,2	30	24	LU2A 0700	53,00
210	3,2	2,2	30	24	LU2A 1000	54,00
230	3,2	2,2	30	24	LU2A 1400	57,00
250	3,2	2,2	30	30	LU2A 1600	61,00
300	3,2	2,2	30	36	LU2A 1900	73,00
350	3,5	2,5	30	42	LU2A 2500	100,00
350	3,5	2,5	35	42	LU2A 2600	100,00
400	4,0	2,8	30	48	LU2A 3100	133,00
450	4,4	3,0	30	54	LU2A 3500	219,00
500	4,4	3,2	30	60	LU2A 3700	260,00

ПИЛИ ДИСКОВІ УНІВЕРСАЛЬНІ ДЛЯ МАСИВНОЇ ДЕРЕВИНИ, ПЛИТНИХ І КОМПОЗИТНИХ МАТЕРІАЛІВ FREUD LU2B

Призначення: поздовжнє та поперечне різання дерева.

Оброблювані матеріали: м'яка, тверда та екзотична масивна деревина, неламіновані ДСП і фанера.

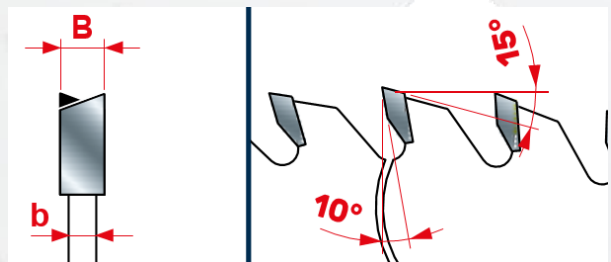

ЗОВНІШНІЙ ДІАМЕТР (мм)	ТОВЩИНА НАПАЙКИ В (мм)	ТОВЩИНА КОРПУСУ b (мм)	ВНУТРІШНІЙ ДІАМЕТР (мм)	КІЛЬКІСТЬ ЗУБІВ (шт)	МАРКУВАННЯ	РОЗДРІБНА ЦІНА € за одиницю*
150	3,2	2,2	30	36	LU2B 0100	55,00
180	3,2	2,2	30	42	LU2B 0200	57,00
200	3,2	2,2	30	48	LU2B 0300	63,00
216	3,2	2,2	30	48	LU2B 0400	68,00
250	3,2	2,2	30	48	LU2B 0500	73,00
250	3,2	2,2	30	60	LU2B 0700	87,00
250	3,2	2,2	35	60	LU2B 0800	87,00
300	3,2	2,2	30	60	LU2B 0900	89,00
300	3,2	2,2	30	72	LU2B 1100	107,00
300	3,2	2,2	35	72	LU2B 1200	107,00
315	3,2	2,2	30	72	LU2B 1300	109,00
350	3,5	2,5	30	72	LU2B 1400	110,00
350	3,5	2,5	30	84	LU2B 1600	140,00
350	3,5	2,5	35	84	LU2B 2400	140,00

Ціна встановлюється по курсу продажу євро на міжбанку на момент виставлення рахунку +2%

 До змісту

25

ТОВАРИСТВО З ОБМЕЖЕНОЮ ВІДПОВІДАЛЬНІСТЮ «КОМПАНІЯ «ТОРА»

61037, м. Харків, вул. Георгія Тарасенка, буд. 117
 +380 57 780 5888
info@tora.com.ua
tora.com.ua

Код за ЄДРПОУ 37874664, Р/р UA65300335000000026000479695
 АТ «РАЙФАЙЗЕН БАНК» У МІСТІ КИЄВІ МФО 300335
 є платником податку на прибуток на загальних підставах
 ІПН 378746620344. номер свідоцтва 200070001

Пили дискові для поздовжнього та поперечного різання дерева

freud. 

ЗОВНІШНІЙ ДІАМЕТР (мм)	ТОВЩИНА НАПАЙКИ В (мм)	ТОВЩИНА КОРПУСУ b (мм)	ВНУТРІШНІЙ ДІАМЕТР (мм)	КІЛЬКІСТЬ ЗУБІВ (шт)	МАРКУВАННЯ	РОЗДРІБНА ЦІНА € за одиницю*
400	4,0	2,8	30	96	LU2B 1900	177,00
450	4,4	3,0	30	96	LU2B 2000	241,00
500	4,4	3,2	30	108	LU2B 2100	286,00
550	4,8	3,5	30	120	LU2B 2200	363,00
600	5,4	4,0	30	132	LU2B 2300	423,00

ПИЛИ ДИСКОВІ ДЛЯ ОБРОБКИ МАСИВНОЇ ДЕРЕВИНИ І КОМПЗИТНИХ МАТЕРІАЛІВ FREUD LU2C

Призначення: поперечне різання дерева.

Оброблювані матеріали: м'яка, тверда та екзотична масивна деревина, ДСП, термопластичні дерево-композитні матеріали, ламіновані MDF.

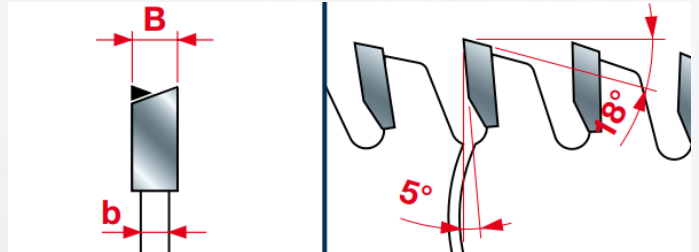

ЗОВНІШНІЙ ДІАМЕТР (мм)	ТОВЩИНА НАПАЙКИ В (мм)	ТОВЩИНА КОРПУСУ b (мм)	ВНУТРІШНІЙ ДІАМЕТР (мм)	КІЛЬКІСТЬ ЗУБІВ (шт)	МАРКУВАННЯ	РОЗДРІБНА ЦІНА € за одиницю*
150	3,2	2,2	30	48	LU2C 0100	60,00
160	3,2	2,2	20	48	LU2C 0200	66,00
180	3,2	2,2	20	56	LU2C 0300	67,00
180	3,2	2,2	30	56	LU2C 0400	67,00
190	3,2	2,2	30	56	LU2C 0500	70,00
200	3,2	2,2	30	64	LU2C 0600	77,00
210	3,2	2,2	30	64	LU2C 0700	82,00
216	3,2	2,2	30	64	LU2C 0800	84,00
220	3,2	2,2	30	64	LU2C 0900	81,00
230	3,2	2,2	30	64	LU2C 1000	82,00
250	3,2	2,2	30	80	LU2C 1200	100,00
250	3,2	2,2	30	100	LU2C 1300	113,00
300	3,2	2,2	30	96	LU2C 1500	125,00
300	3,2	2,2	35	96	LU2C 1600	125,00
300	3,2	2,2	30	120	LU2C 1700	136,00
330	3,2	2,2	20	96	LU2C 1800	136,00
350	3,5	2,5	30	108	LU2C 2000	157,00
400	3,8	2,8	30	120	LU2C 2100	186,00
450	4,4	3,0	30	132	LU2C 2200	271,00
500	4,4	3,2	30	144	LU2C 2300	315,00
550	4,8	3,5	30	156	LU2C 2400	392,00
600	5,4	4,0	30	168	LU2C 2500	455,00

Ціна встановлюється по курсу продажу євро на міжбанку на момент виставлення рахунку +2%

 До змісту

26

ТОВАРИСТВО З ОБМЕЖЕНОЮ ВІДПОВІДАЛЬНІСТЮ «КОМПАНІЯ «ТОРА»

61037, м. Харків, вул. Георгія Тарасенка, буд. 117
 +380 57 780 5888
info@tora.com.ua
tora.com.ua

Код за ЄДРПОУ 37874664, Р/р UA65300335000000026000479695
 АТ «РАЙФФАЙЗЕН БАНК» У МІСТІ КИЄВІ МФО 300335
 є платником податку на прибуток на загальних підставах
 ІПН 378746620344. номер свідоцтва 200070001

Пили дискові для поздовжнього та поперечного різання дерева

freud. 

ПИЛИ ДИСКОВІ ДЛЯ ОБРОБКИ МАСИВНОЇ ДЕРЕВИНИ І КОМПЗИТНИХ МАТЕРІАЛІВ З ТОНКИМ ПРОПИЛОМ FREUD LU2D

Призначення: поперечне різання дерева.

Оброблювані матеріали: м'яка, тверда та тропічна масивна деревина, ДСП, термопластичні дерево-композитні матеріали, ламіновані MDF.

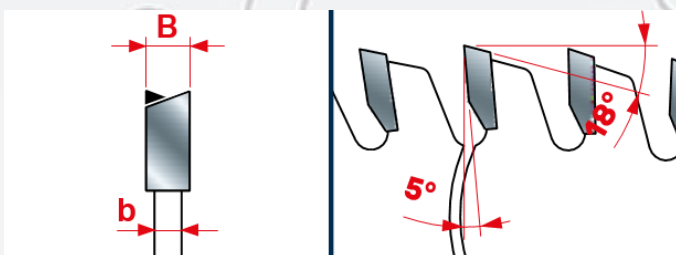

ЗОВНІШНІЙ ДІАМЕТР (мм)	ТОВЩИНА НАПАЙКИ В (мм)	ТОВЩИНА КОРПУСУ b (мм)	ВНУТРІШНІЙ ДІАМЕТР (мм)	КІЛЬКІСТЬ ЗУБІВ (шт)	МАРКУВАННЯ	РОЗДРІБНА ЦІНА € за одиницю*
150	2,0	1,4	30	48	LU2D 0100	59,00
180	2,0	1,4	30	56	LU2D 0200	58,00
180	2,0	1,4	40	56	LU2D 0300	58,00
200	2,2	1,6	30	64	LU2D 0400	71,00
250	2,5	1,8	20	80	LU2D 0500	106,00
250	2,5	1,8	30	80	LU2D 0700	106,00
300	2,7	1,8	30	96	LU2D 0900	124,00
350	3,0	2,2	30	108	LU2D 1100	153,00

ПИЛИ ДИСКОВІ ДЛЯ ПОПЕРЕЧНОГО РІЗАННЯ ПРОФІЛІВ, ВКРИТИХ ФАРБОЮ АБО ПЛІВКОЮ FREUD LU1I

Призначення: поперечне різання профілів або багетів, вкритих фарбою, плівкою, дрібнозернистими або абразивними матеріалами.

Оброблювані матеріали: м'яка, тверда деревина.

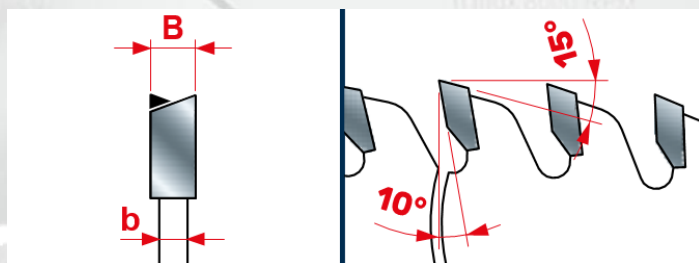

ЗОВНІШНІЙ ДІАМЕТР (мм)	ТОВЩИНА НАПАЙКИ В (мм)	ТОВЩИНА КОРПУСУ b (мм)	ВНУТРІШНІЙ ДІАМЕТР (мм)	КІЛЬКІСТЬ ЗУБІВ (шт)	МАРКУВАННЯ	РОЗДРІБНА ЦІНА € за одиницю*
200	2,95	2,5	30	64	LU1I 0100	86,00
250	2,95	2,5	20	80	LU1I 0200	108,00

Ціна встановлюється по курсу продажу євро на міжбанку на момент виставлення рахунку +2%

[↑ До змісту](#)

27

ТОВАРИСТВО З ОБМЕЖЕНОЮ ВІДПОВІДАЛЬНІСТЮ «КОМПАНІЯ «ТОРА»

61037, м. Харків, вул. Георгія Тарасенка, буд. 117
 +380 57 780 5888
info@tora.com.ua
tora.com.ua

Код за ЄДРПОУ 37874664, Р/р UA65300335000000026000479695
 АТ «РАЙФАЙЗЕН БАНК» У МІСТІ КИЄВІ МФО 300335
 є платником податку на прибуток на загальних підставах
 ІПН 378746620344. номер свідоцтва 200070001

Пили дискові для поздовжнього та поперечного різання дерева

freud. 

ЗОВНІШНІЙ ДІАМЕТР (мм)	ТОВЩИНА НАПАЙКИ В (мм)	ТОВЩИНА КОРПУСУ b (мм)	ВНУТРІШНІЙ ДІАМЕТР (мм)	КІЛЬКІСТЬ ЗУБІВ (шт)	МАРКУВАННЯ	РОЗДРІБНА ЦІНА € за одиницю*
250	2,95	2,5	30	80	LUII 0300	108,00
250	2,95	2,5	30	96	LUII 0400	124,00
275	2,95	2,5	20	84	LUII 0500	120,00
300	2,95	2,5	30	96	LUII 0600	127,00
300	2,95	2,5	30	112	LUII 0700	151,00
330	3,45	3,0	30	96	LUII 0800	148,00
350	3,45	3,0	30	108	LUII 0900	157,00

ПИЛИ ДИСКОВІ ДЛЯ ПОПЕРЕЧНОГО РІЗАННЯ ВІДМІННОЇ ЯКОСТІ БЕЗ СКОЛІВ ТА ПОДРЯПИН FREUD LUIL

Призначення: поперечне різання рамок і торцевих поверхонь профілів з високою якістю різі.

Оброблювані матеріали: м'яка, тверда деревина.

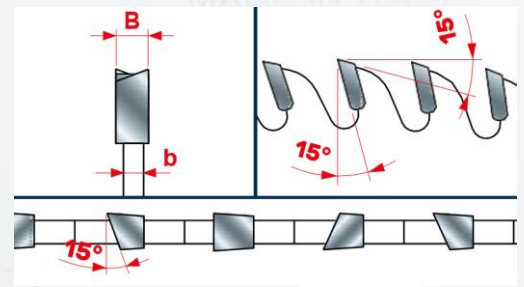

ЗОВНІШНІЙ ДІАМЕТР (мм)	ТОВЩИНА НАПАЙКИ В (мм)	ТОВЩИНА КОРПУСУ b (мм)	ВНУТРІШНІЙ ДІАМЕТР (мм)	КІЛЬКІСТЬ ЗУБІВ (шт)	МАРКУВАННЯ	РОЗДРІБНА ЦІНА € за одиницю*
250	3,0	2,2	30	100	LUIL 0100	114,00
250	3,0	2,2	30	120	LUIL 0200	119,00
255	3,0	2,2	25,4	100	LUIL 0300	112,00
255	3,0	2,2	25,4	120	LUIL 0400	122,00
300	3,0	2,2	30	100	LUIL 0500	119,00
300	3,0	2,2	30	120	LUIL 0600	123,00
305	3,0	2,2	25,4	100	LUIL 0700	119,00
305	3,0	2,2	25,4	120	LUIL 0800	128,00
350	3,0	2,2	30	120	LUIL 0900	155,00
355	3,0	2,2	25,4	120	LUIL 1000	149,00

Ціна встановлюється по курсу продажу євро на міжбанку на момент виставлення рахунку +2%

[↑ До змісту](#)

28

ТОВАРИСТВО З ОБМЕЖЕНОЮ ВІДПОВІДАЛЬНІСТЮ «КОМПАНІЯ «ТОРА»

61037, м. Харків, вул. Георгія Тарасенка, буд. 117
 +380 57 780 5888
info@tora.com.ua
tora.com.ua

Код за ЄДРПОУ 37874664, Р/р UA65300335000000026000479695
 АТ «РАЙФАЙЗЕН БАНК» У МІСТІ КИЄВІ МФО 300335
 є платником податку на прибуток на загальних підставах
 ІПН 378746620344. номер свідоцтва 200070001

Пили дискові для форматних верстатів і пильних центрів

freud. 

KOHNLE
INTERNATIONAL
SINCE 1952



ПИЛИ ДИСКОВІ ОСНОВНІ ДЛЯ РІЗАННЯ ПЛИТНИХ МАТЕРІАЛІВ НА ФОРМАТНО-РОЗКРОЮВАЛЬНИХ ВЕРСТАТАХ FREUD LU3D

Призначення: різання біламінованих панелей з використанням підрізних пил.

Оброблювані матеріали: біламіновані панелі.

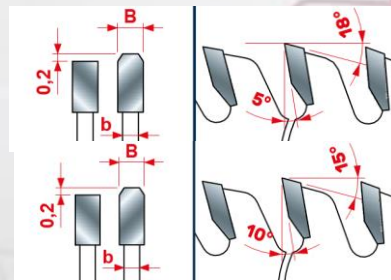

ЗОВНІШНІЙ ДІАМЕТР (мм)	ТОВЩИНА НАПАЙКИ В (мм)	ТОВЩИНА КОРПУСУ b (мм)	ВНУТРІШНІЙ ДІАМЕТР (мм)	КІЛЬКІСТЬ ЗУБІВ (шт)	МАРКУВАННЯ	РОЗДРІБНА ЦІНА € за одиницю*
200	3,2	2,2	30	64	LU3D 0100	45,00
250	3,2	2,2	30	80	LU3D 0400	60,00
300	3,2	2,2	30	96	LU3D 0600	65,00
300	3,2	2,2	30	96	LU3D 1500	74,00
350	3,5	2,5	30	108	LU3D 0900	91,00
300	3,2	2,2	30	96	LG3D 0600	59,00

ПИЛИ ДИСКОВІ ПІДРІЗНІ ДВОКОРПУСНІ ДЛЯ РІЗАННЯ ПЛИТНИХ МАТЕРІАЛІВ НА ФОРМАТНО-РОЗКРОЮВАЛЬНИХ ВЕРСТАТАХ FREUD LI16M

Призначення: підрізання покриття на біламінованих панелях.

Оброблювані матеріали: біламіновані панелі, ДСП, MDF.

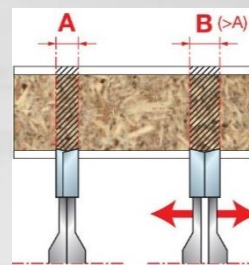
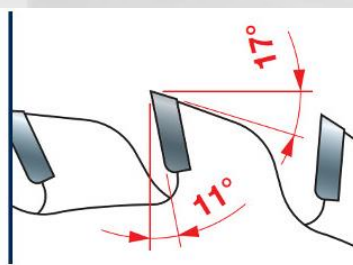
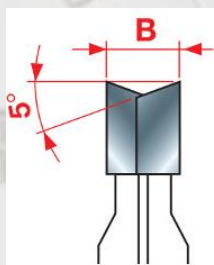

ЗОВНІШНІЙ ДІАМЕТР (мм)	ТОВЩИНА НАПАЙКИ В (мм)	ТОВЩИНА КОРПУСУ b (мм)	ВНУТРІШНІЙ ДІАМЕТР (мм)	КІЛЬКІСТЬ ЗУБІВ (шт)	МАРКУВАННЯ	РОЗДРІБНА ЦІНА € за одиницю*
80	3,6	2,8	20	12+12	LI16M GA3	59,00
100	3,6	2,8	20	12+12	LI16M BA3	59,00
100	3,6	2,8	22	12+12	LI16M BB3	59,00
120	3,6	2,8	20	12+12	LI16M AA3	55,00

Ціна встановлюється по курсу продажу євро на міжбанку на момент виставлення рахунку +2%

До змісту

29

ТОВАРИСТВО З ОБМЕЖЕНОЮ ВІДПОВІДАЛЬНІСТЮ «КОМПАНІЯ «ТОРА»

61037, м. Харків, вул. Георгія Тарасенка, буд. 117
+380 57 780 5888
info@tora.com.ua
tora.com.ua

Код за ЄДРПОУ 37874664, Р/р UA65300335000000026000479695
АТ «РАЙФАЙЗЕН БАНК» У МІСТІ КИЄВІ МФО 300335
є платником податку на прибуток на загальних підставах
ІПН 378746620344. номер свідоцтва 200070001

Пили дискові для форматних верстатів і пильних центрів

freud. 

KOHNLE
INTERNATIONAL
SINCE 1952



ЗОВНІШНІЙ ДІАМЕТР (мм)	ТОВЩИНА НАПАЙКИ В (мм)	ТОВЩИНА КОРПУСУ b (мм)	ВНУТРІШНІЙ ДІАМЕТР (мм)	КІЛЬКІСТЬ ЗУБІВ (шт)	МАРКУВАННЯ	РОЗДРІБНА ЦІНА € за одиницю*
120	3,6	2,8	22	12+12	L116M AB3	55,00
125	3,6	2,8	20	14+14	L116M EA3	65,00
125	3,6	2,8	22	14+14	L116M EB3	65,00
125	3,6	2,8	20	12+12	L116M FA3	59,00

ПИЛИ ДИСКОВІ ПІДРІЗНІ ОДНОКОРПУСНІ ДЛЯ РІЗАННЯ ПЛИТНИХ МАТЕРІАЛІВ НА ФОРМАТНО-РОЗКРОЮВАЛЬНИХ ВЕРСТАТАХ FREUD LI25M

Призначення: підрізання покриття на біламінованих панелях.

Оброблювані матеріали: біламіновані панелі, ДСП, MDF.

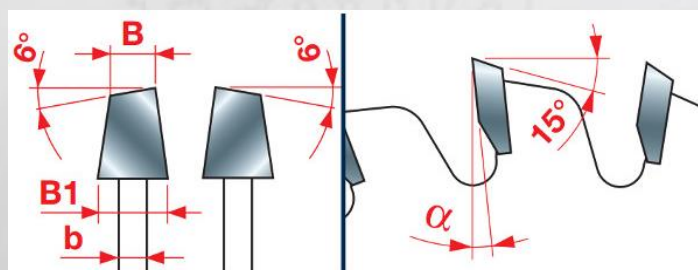

ЗОВНІШНІЙ ДІАМЕТР (мм)	ТОВЩИНА НАПАЙКИ В (мм)	ТОВЩИНА КОРПУСУ b (мм)	ВНУТРІШНІЙ ДІАМЕТР (мм)	КІЛЬКІСТЬ ЗУБІВ (шт)	МАРКУВАННЯ	РОЗДРІБНА ЦІНА € за одиницю*
80	3,1 - 4,3	2,2	20	12	LI25M31AA3	32,00
100	3,1 - 4,3	2,2	20	24	LI25M31BA3	35,00
100	3,1 - 4,3	2,2	22	24	LI25M31BB3	35,00
120	2,8 - 4,0	2,2	20	24	LI25M28EA3	32,00
120	2,8 - 4,0	2,2	22	24	LI25M28EB3	32,00
120	3,1 - 4,3	2,2	20	24	LI25M31EA3	32,00
120	3,1 - 4,3	2,2	22	24	LI25M31EB3	32,00
125	3,1 - 4,3	2,2	20	24	LI25M31FA3	34,00
125	3,1 - 4,3	2,2	22	24	LI25M31FB3	34,00

Ціна встановлюється по курсу продажу євро на міжбанку на момент виставлення рахунку +2%

[↑ До змісту](#)

30

ТОВАРИСТВО З ОБМЕЖЕНОЮ ВІДПОВІДАЛЬНІСТЮ «КОМПАНІЯ «ТОРА»

61037, м. Харків, вул. Георгія Тарасенка, буд. 117
+380 57 780 5888
info@tora.com.ua
tora.com.ua

Код за ЄДРПОУ 37874664, Р/р UA65300335000000026000479695
АТ «РАЙФАЙЗЕН БАНК» У МІСТІ КИЄВІ МФО 300335
є платником податку на прибуток на загальних підставах
ІПН 378746620344. номер свідоцтва 200070001

Пили дискові для форматних верстатів і пильних центрів

freud. 

KOHNLE
INTERNATIONAL
SINCE 1952



ПИЛИ ДИСКОВІ ДЛЯ РІЗАННЯ ЛАМІНОВАНИХ ПЛИТНИХ МАТЕРІАЛІВ БЕЗ ПІДРІЗНОЇ ПИЛИ З ВІДМІНОЮ ЯКІСТЮ РІЗАННЯ FREUD LU3F

Призначення: підрізання покриття на біламінованих панелях.

Оброблювані матеріали: біламіновані панелі, ДСП, MDF.

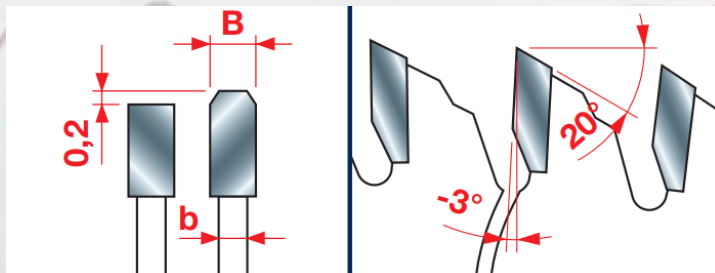

ЗОВНІШНІЙ ДІАМЕТР (мм)	ТОВЩИНА НАПАЙКИ В (мм)	ТОВЩИНА КОРПУСУ b (мм)	ВНУТРІШНІЙ ДІАМЕТР (мм)	КІЛЬКІСТЬ ЗУБІВ (шт)	МАРКУВАННЯ	РОЗДРІБНА ЦІНА € за одиницю*
220	3,2	2,2	30	64	LU3F 0100	89,00
250	3,2	2,2	30	80	LU3F 0200	107,00
300	3,2	2,2	30	96	LU3F 0300	132,00
350	3,5	2,5	30	108	LU3F 0400	160,00

ПИЛИ ДИСКОВІ ТВЕРДОСПЛАВНІ ДЛЯ РІЗАННЯ ШТУЧНОГО КАМЕНЮ FREUD LU4D

Призначення: різання штучного каменю для виготовлення елементів меблів.

Оброблювані матеріали: плити із Corian і аналогічних матеріалів.

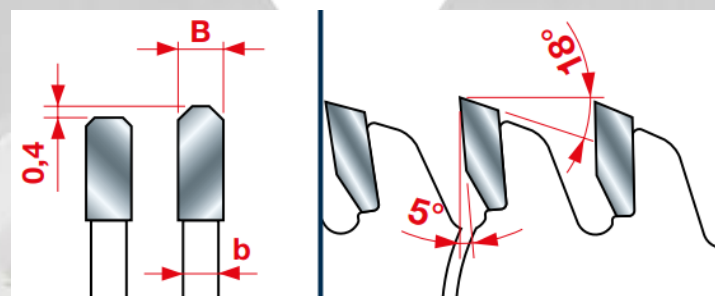

ЗОВНІШНІЙ ДІАМЕТР (мм)	ТОВЩИНА НАПАЙКИ В (мм)	ТОВЩИНА КОРПУСУ b (мм)	ВНУТРІШНІЙ ДІАМЕТР (мм)	ЗУБИ (кількість)	МАРКУВАННЯ	РОЗДРІБНА ЦІНА € за одиницю*
250	3,2	2,5	30	80	LU4D 0100	130,00
300	3,2	2,5	30	96	LU4D 0200	157,00
350	3,5	2,80	30	108	LU4D 0300	198,00

Ціна встановлюється по курсу продажу євро на міжбанку на момент виставлення рахунку +2%

[↑ До змісту](#)

31

ТОВАРИСТВО З ОБМЕЖЕНОЮ ВІДПОВІДАЛЬНІСТЮ «КОМПАНІЯ «ТОРА»

61037, м. Харків, вул. Георгія Тарасенка, буд. 117
+380 57 780 5888
info@tora.com.ua
tora.com.ua

Код за ЄДРПОУ 37874664, Р/р UA65300335000000026000479695
АТ «РАЙФАЙЗЕН БАНК» У МІСТІ КИЄВІ МФО 300335
є платником податку на прибуток на загальних підставах
ІПН 378746620344. номер свідоцтва 200070001

Пили дискові для форматних верстатів і пильних центрів

freud. 

KOHNLE
INTERNATIONAL
SINCE 1952



ПИЛИ ДИСКОВІ ОСНОВНІ ДЛЯ РІЗАННЯ ПЛИТНИХ МАТЕРІАЛІВ ПАКЕТОМ НА ПИЛЬНИХ СТАНЦІЯХ FREUD LSB

Призначення: форматне розкраювання панелей, пакетом та поодинці.

Оброблювані матеріали: ДСП, MDF з меламіновим покриттям, пластик.

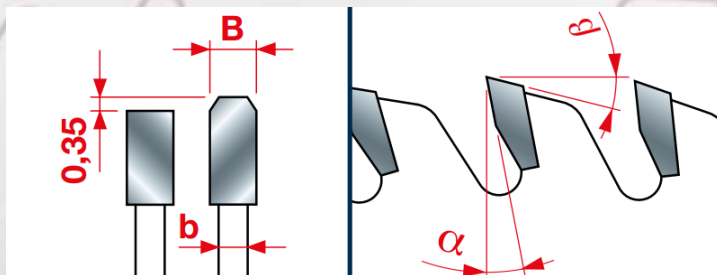

ЗОВНІШНІЙ ДІАМЕТР D (мм)	ТОВЩИНА НАПАЙКИ В (мм)	ТОВЩИНА КОРПУСУ b (мм)	ВНУТРІШНІЙ ДІАМЕТР d (мм)	ЗУБИ Z (кількість)	α	β	МАРКУВАННЯ	РОЗДРІБНА ЦІНА € за одиницю*
250	4,2	3,0	30	60	15°	15°	LSB25003X	164,00
250	4,2	3,0	50	60	15°	15°	LSB25005X	164,00
250	4,2	3,0	55	60	15°	15°	LSB25002X	164,00
250	4,4	3,0	30	80	15°	15°	LSB25004X	203,00
270	4,2	3,0	55	60	15°	15°	LSB27001X	166,00
280	4,4	3,2	55	60	15°	15°	LSB28001X	168,00
290	4,2	3,0	55	60	15°	15°	LSB29001X	170,00
300	4,4	3,0	30	60	15°	15°	LSB30001X	172,00
300	4,4	3,0	65	60	15°	15°	LSB30002X	172,00
300	4,4	3,0	75	60	15°	15°	LSB30003X	172,00
300	4,4	3,0	80	60	15°	15°	LSB30004X	172,00
300	4,4	3,0	30	72	15°	15°	LSB30005X	175,00
300	4,4	3,2	60	72	15°	15°	LSB30012X	177,00
300	4,4	3,0	65	72	15°	15°	LSB30006X	177,00
300	4,4	3,0	30	72	15°	15°	LSB30007X	177,00
300	4,4	3,0	80	72	15°	15°	LSB30008X	177,00
300	4,4	3,0	65	72	15°	15°	LSB30010X	206,00
305	4,4	3,0	30	60	15°	15°	LSB30501X	173,00
310	4,4	3,2	60	72	15°	15°	LSB31001X	195,00
320	4,4	3,2	30	60	15°	15°	LSB32005X	188,00
320	4,4	3,2	30	60	15°	15°	LSB32004X	188,00
320	4,4	3,2	65	60	15°	15°	LSB32003X	188,00
320	4,4	3,2	60	72	15°	15°	LSB32006X	188,00
320	4,4	3,2	65	60	15°	15°	LSB32008X	196,00
320	4,4	3,2	65	72	15°	15°	LSB32001X	196,00
320	4,4	3,2	75	72	15°	15°	LSB32002X	196,00
320	4,4	3,2	80	72	15°	15°	LSB32007X	196,00
350	4,2	3,2	80	96	15°	15°	LSB35011X	258,00
350	4,4	3,2	30	54	15°	15°	LSB35001X	172,00
350	4,4	3,2	30	72	15°	15°	LSB35003X	199,00
350	4,4	3,2	50	72	15°	15°	LSB35006X	199,00
350	4,4	3,2	60	54	15°	15°	LSB35002X	172,00
350	4,4	3,2	60	72	15°	15°	LSB35004X	199,00
350	4,4	3,2	75	72	15°	15°	LSB35008X	199,00

Ціна встановлюється по курсу продажу євро на міжбанку на момент виставлення рахунку +2%

↑ До змісту

32

ТОВАРИСТВО З ОБМЕЖЕНОЮ ВІДПОВІДАЛЬНІСТЮ «КОМПАНІЯ «ТОРА»

61037, м. Харків, вул. Георгія Тарасенка, буд. 117
+380 57 780 5888
info@tora.com.ua
tora.com.ua

Код за ЄДРПОУ 37874664, Р/р UA65300335000000026000479695
АТ «РАЙФАЙЗЕН БАНК» У МІСТІ КИЄВІ МФО 300335
є платником податку на прибуток на загальних підставах
ІПН 378746620344. номер свідоцтва 200070001

Пили дискові для форматних верстатів і пильних центрів

freud. 

HAFTMETALLWERKZEUGE
KOHNLE
INTERNATIONAL
SINCE 1952



ЗОВНІШНІЙ ДІАМЕТР D (мм)	ТОВЩИНА НАПАЙКИ В (мм)	ТОВЩИНА КОРПУСУ b (мм)	ВНУТРІШНІЙ ДІАМЕТР d (мм)	ЗУБИ Z (кількість)	α	β	МАРКУВАННЯ	РОЗДРІБНА ЦІНА € за одиницю*
350	4,4	3,2	65	72	15°	15°	LSB35013X	199,00
350	4,4	3,2	80	72	15°	15°	LSB35005X	199,00
355	4,4	3,2	30	72	15°	15°	LSB35504X	203,00
355	4,4	3,2	65	72	15°	15°	LSB35508X	203,00
355	4,4	3,2	75	54	15°	15°	LSB35502X	174,00
355	4,4	3,2	75	72	15°	15°	LSB35505X	203,00
355	4,4	3,2	75	72	15°	15°	LSB35507X	203,00
355	4,4	3,2	80	54	15°	15°	LSB35503X	174,00
355	4,4	3,2	80	72	15°	15°	LSB35506X	203,00
360	4,4	3,2	30	72	15°	15°	LSB36003X	217,00
360	4,4	3,2	65	60	15°	15°	LSB36001X	197,00
360	4,4	3,2	65	72	15°	15°	LSB36002X	217,00
370	4,4	3,2	30	72	15°	15°	LSB37001X	219,00
380	4,4	3,2	30	72	15°	15°	LSB38011X	224,00
380	4,4	3,2	50	60	15°	15°	LSB38007X	205,00
380	4,4	3,2	50	72	15°	15°	LSB38008X	224,00
380	4,4	3,2	60	60	15°	15°	LSB38001X	205,00
380	4,4	3,2	60	72	15°	15°	LSB38002X	224,00
380	4,4	3,2	60	84	15°	15°	LSB38015X	237,00
380	4,4	3,2	65	72	15°	15°	LSB38014X	224,00
380	4,4	3,2	75	72	15°	15°	LSB38012X	224,00
380	4,4	3,2	80	48	15°	15°	LSB38009X	183,00
380	4,4	3,2	80	72	15°	15°	LSB38010X	224,00
380	4,4	3,2	80	96	15°	15°	LSB38013X	268,00
380	4,8	3,5	60	60	15°	15°	LSB38003X	224,00
380	4,8	3,5	60	72	15°	15°	LSB38004X	239,00
380	4,8	3,5	60	84	15°	15°	LSB38005X	255,00
390	4,4	3,2	80	72	15°	15°	LSB39001X	226,00
400	4,4	3,2	30	48	15°	15°	LSB40001X	197,00
400	4,4	3,2	30	60	15°	15°	LSB40004X	208,00
400	4,4	3,2	30	72	15°	15°	LSB40007X	229,00
400	4,4	3,2	50,8	72	15°	15°	LSB40018X	229,00
400	4,4	3,2	60	72	15°	15°	LSB40017X	229,00
400	4,4	3,2	60	84	15°	15°	LSB40021X	247,00
400	4,4	3,2	65	72	15°	15°	LSB40016X	229,00
400	4,4	3,2	75	60	15°	15°	LSB40005X	208,00
400	4,4	3,2	75	72	15°	15°	LSB40008X	229,00
400	4,4	3,2	75	84	15°	15°	LSB40019X	247,00
400	4,4	3,2	80	48	15°	15°	LSB40010X	197,00
400	4,4	3,2	80	60	15°	15°	LSB40006X	208,00
400	4,4	3,2	80	60	15°	15°	LSB40011X	208,00
400	4,4	3,2	80	72	15°	15°	LSB40009X	229,00
400	4,4	3,2	80	72	15°	15°	LSB40012X	229,00
400	4,8	3,5	60	72	15°	15°	LSB40013X	258,00
420	4,4	3,2	50	72	15°	15°	LSB42006X	297,00
420	4,4	3,2	80	60	15°	15°	LSB42004X	278,00
420	4,4	3,2	80	72	15°	15°	LSB42005X	297,00
420	4,8	3,5	60	60	15°	15°	LSB42001X	294,00
420	4,8	3,5	60	84	15°	15°	LSB42002X	336,00
430	4,4	3,2	30	48	15°	15°	LSB43001X	265,00
430	4,4	3,2	30	60	15°	15°	LSB43004X	285,00
430	4,4	3,2	30	72	15°	15°	LSB43007X	304,00

Ціна встановлюється по курсу продажу євро на міжбанку на момент виставлення рахунку +2%

↑ До змісту

33

ТОВАРИСТВО З ОБМЕЖЕНОЮ ВІДПОВІДАЛЬНІСТЮ «КОМПАНІЯ «ТОРА»

61037, м. Харків, вул. Георгія Тарасенка, буд. 117
+380 57 780 5888
info@tora.com.ua
tora.com.ua

Код за ЄДРПОУ 37874664, Р/р UA65300335000000026000479695
АТ «РАЙФФАЙЗЕН БАНК» У МІСТІ КИЄВІ МФО 300335
є платником податку на прибуток на загальних підставах
ІПН 378746620344. номер свідоцтва 200070001

Пили дискові для форматних верстатів і пильних центрів

freud. 

WARTMETALLWERKZEUGE
KOHNLE
INTERNATIONAL
SINCE 1952



ЗОВНІШНІЙ ДІАМЕТР D (мм)	ТОВЩИНА НАПАЙКИ В (мм)	ТОВЩИНА КОРПУСУ b (мм)	ВНУТРІШНІЙ ДІАМЕТР d (мм)	ЗУБИ Z (кількість)	α	β	МАРКУВАННЯ	РОЗДРІБНА ЦІНА € за одиницю*
430	4,4	3,2	65	72	15°	15°	LSB43012X	304,00
430	4,4	3,2	75	48	15°	15°	LSB43002X	265,00
430	4,4	3,2	75	60	15°	15°	LSB43005X	285,00
430	4,4	3,2	75	72	15°	15°	LSB43008X	304,00
430	4,4	3,2	75	96	15°	15°	LSB43010X	357,00
430	4,4	3,2	80	60	15°	15°	LSB43006X	285,00
430	4,4	3,2	80	72	15°	15°	LSB43009X	304,00
430	4,8	3,5	70	72	15°	15°	LSB43013X	320,00
450	4,4	3,2	30	48	15°	15°	LSB45001X	268,00
450	4,4	3,2	30	60	15°	15°	LSB45004X	279,00
450	4,4	3,2	30	72	15°	15°	LSB45007X	307,00
450	4,4	3,2	60	48	15°	15°	LSB45002X	268,00
450	4,4	3,2	60	60	15°	15°	LSB45005X	279,00
450	4,4	3,2	60	72	15°	15°	LSB45008X	307,00
450	4,4	3,2	80	60	15°	15°	LSB45006X	279,00
450	4,4	3,2	80	72	15°	15°	LSB45009X	307,00
450	4,8	3,5	30	72	15°	15°	LSB45016X	325,00
450	4,8	3,5	60	72	15°	15°	LSB45017X	325,00
450	4,8	3,5	60	84	15°	15°	LSB45019X	353,00
450	4,8	3,5	80	72	15°	15°	LSB45018X	325,00
460	4,4	3,2	30	72	15°	15°	LSB46001X	330,00
460	4,4	3,2	75	72	15°	15°	LSB46002X	330,00
460	4,4	3,2	80	72	15°	15°	LSB46003X	330,00
470	4,4	3,2	75	48	15°	15°	LSB47001X	290,00
470	4,4	3,2	75	60	15°	15°	LSB47002X	310,00
470	4,4	3,2	75	72	15°	15°	LSB47003X	334,00
470	4,4	3,2	75	96	15°	15°	LSB47004X	381,00
470	4,8	3,5	70	72	15°	15°	LSB47005X	342,00
480	4,4	3,2	30	72	15°	15°	LSB48007X	336,00
480	4,8	3,5	30	72	15°	15°	LSB48004X	347,00
480	4,8	3,5	60	72	15°	15°	LSB48006X	347,00
480	4,8	3,5	80	60	15°	15°	LSB48003X	320,00
480	4,8	3,5	80	72	15°	15°	LSB48001X	347,00
500	4,4	3,2	30	60	15°	15°	LSB50003X	331,00
500	4,4	3,2	30	72	15°	15°	LSB50005X	352,00
500	4,8	3,5	60	60	15°	15°	LSB50009X	339,00
500	4,8	3,5	60	72	15°	15°	LSB50011X	374,00
500	4,8	3,5	75	60	15°	15°	LSB50010X	339,00

Ціна встановлюється по курсу продажу євро на міжбанку на момент виставлення рахунку +2%

↑ До змісту

34

ТОВАРИСТВО З ОБМЕЖЕНОЮ ВІДПОВІДАЛЬНІСТЮ «КОМПАНІЯ «ТОРА»

61037, м. Харків, вул. Георгія Тарасенка, буд. 117
+380 57 780 5888
info@tora.com.ua
tora.com.ua

Код за ЄДРПОУ 37874664, Р/р UA65300335000000026000479695
АТ «РАЙФАЙЗЕН БАНК» У МІСТІ КИЄВІ МФО 300335
є платником податку на прибуток на загальних підставах
ІПН 378746620344. номер свідоцтва 200070001

Пили дискові для форматних верстатів і пильних центрів

freud. 

KOHNLE
INTERNATIONAL
SINCE 1952



ПИЛИ ДИСКОВІ ПІДРІЗНІ ОДНОКОРПУСНІ ДЛЯ РІЗАННЯ ПЛИТНИХ МАТЕРІАЛІВ НА ФОРМАТНО-РОЗКРОЮВАЛЬНИХ ВЕРСТАТАХ FREUD LI25M

Призначення: підрізання покриття на біламінованих панелях.

Оброблювані матеріали: біламіновані панелі, ДСП, MDF.

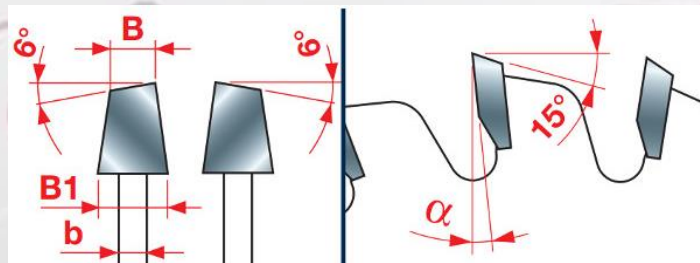

ЗОВНІШНІЙ ДІАМЕТР (мм)	ТОВЩИНА НАПАЙКИ В (мм)	ТОВЩИНА КОРПУСУ b (мм)	ВНУТРІШНІЙ ДІАМЕТР (мм)	КІЛЬКІСТЬ ЗУБІВ (шт)	МАРКУВАННЯ	РОЗДРІБНА ЦІНА € за одиницю*
80	3,1 - 4,3	2,2	20	12	LI25M31AA3	47,00
80	3,1 - 4,3	2,2	22	12	LI25M31AB3	47,00
100	3,1 - 4,3	2,2	20	24	LI25M31BA3	54,00
100	3,1 - 4,3	2,2	22	24	LI25M31BB3	54,00
100	3,1 - 4,3	2,5	20	20	LI25M31BC3	52,00
110	3,1 - 4,3	2,2	20	24	LI25M31CA3	54,00
110	3,1 - 4,3	2,2	22	24	LI25M31CB3	54,00
115	3,1 - 4,3	2,2	20	24	LI25M31DA3	54,00
115	3,1 - 4,3	2,2	22	24	LI25M31DB3	54,00
115	4,1 - 5,3	3,0	45	24	LI25M41DE3	60,00
120	2,8 - 4,0	2,2	20	24	LI25M28EA3	47,00
120	2,8 - 4,0	2,2	22	24	LI25M28EB3	47,00
120	3,1 - 4,3	2,2	20	24	LI25M31EA3	50,00
120	3,1 - 4,3	2,2	22	24	LI25M31EB3	50,00
120	3,1 - 4,3	2,5	20	24	LI25M31EC3	50,00
120	3,4 - 4,6	2,2	20	24	LI25M34EA3	52,00
125	3,1 - 4,3	2,2	20	24	LI25M31FA3	52,00
125	3,1 - 4,3	2,2	22	24	LI25M31FB3	52,00
125	3,1 - 4,3	2,5	20	24	LI25M31FC3	53,00
125	3,4 - 4,6	2,2	20	24	LI25M34FA3	54,00
125	3,4 - 4,6	2,2	45	24	LI25M34FE3	54,00
125	4,3-5,5	3,2	20	24	LI25M43FA3	63,00
125	4,3-5,5	3,2	45	24	LI25M43FE3	63,00
125	4,5 - 5,7	3,0	20	24	LI25M45FA3	64,00
125	4,5-5,7	3,0	45	24	LI25M45FE3	64,00
140	3,1 - 4,3	2,2	16	28	LI25M31HM3	77,00
140	3,4 - 4,6	3,0	45	24	LI25M34HE3	69,00
140	4,3 - 5,5	3,2	45	28	LI25M43HE3	81,00
140	4,5 - 5,7	3,0	45	24	LI25M45HE3	72,00
145	4,3 - 5,5	3,2	45	30	LI25M43WE3	83,00
150	3,1 - 4,3	2,2	30	36	LI25M31KC3	76,00
150	3,4 - 4,6	2,2	30	36	LI25M34KC3	76,00
150	4,3-5,6	3,2	30	36	LI25M43KC3	83,00
150	4,3-5,6	3,2	45	36	LI25M43KE3	83,00

Ціна встановлюється по курсу продажу євро на міжбанку на момент виставлення рахунку +2%

↑ До змісту

35

ТОВАРИСТВО З ОБМЕЖЕНОЮ ВІДПОВІДАЛЬНІСТЮ «КОМПАНІЯ «ТОРА»

61037, м. Харків, вул. Георгія Тарасенка, буд. 117
+380 57 780 5888
info@tora.com.ua
tora.com.ua

Код за ЄДРПОУ 37874664, Р/р UA65300335000000026000479695
АТ «РАЙФАЙЗЕН БАНК» У МІСТІ КИЄВІ МФО 300335
є платником податку на прибуток на загальних підставах
ІПН 378746620344. номер свідоцтва 200070001

Пили дискові для форматних верстатів і пильних центрів

freud. 

 **KOHLER**
INTERNATIONAL
SINCE 1952



ЗОВНІШНІЙ ДІАМЕТР (мм)	ТОВЩИНА НАПАЙКИ В (мм)	ТОВЩИНА КОРПУСУ b (мм)	ВНУТРІШНІЙ ДІАМЕТР (мм)	КІЛЬКІСТЬ ЗУБІВ (шт)	МАРКУВАННЯ	РОЗДРІБНА ЦІНА € за одиницю*
150	4,5 - 5,8	3,0	30	36	LI25M45KC3	85,00
150	4,5 - 5,8	3,0	45	36	LI25M45KE3	85,00
160	3,1 - 4,3	2,2	20	36	LI25M31LA3	87,00
160	3,4 - 4,6	2,2	25,4	36	LI25M34LR3	87,00
160	4,3 - 5,5	3,2	25,4	36	LI25M43LR3	90,00
160	4,3 - 5,5	3,2	30	36	LI25M43LC3	90,00
160	4,3-5,5	3,2	45	36	LI25M43LE3	90,00
160	4,3-5,5	3,2	55	36	LI25M43LG3	90,00
160	4,5 - 5,7	3,0	45	36	LI25M45LE3	93,00
160	4,5 - 5,7	3,0	55	36	LI25M45LG3	93,00
160	4,3 - 5,5	3,2	60	36	LI25M43LH3	90,00
175	4,3 - 5,5	3,2	75	36	LI25M43WT3	97,00
180	3,1 - 4,3	2,2	16	42	LI25M31NM3	111,00
180	3,4 - 4,6	2,2	25,4	36	LI25M34NR3	93,00
180	4,3-5,5	3,2	20	28	LI25M43NA3	84,00
180	4,3-5,5	3,2	20	36	LI25M43XA3	91,00
180	4,3-5,5	3,2	30	28	LI25M43NC3	84,00
180	4,3-5,5	3,2	30	36	LI25M43XN3	91,00
180	4,3-5,5	3,2	45	36	LI25M43NE3	91,00
180	4,3 - 5,5	3,2	50	36	LI25M43NF3	91,00
180	4,5 - 5,7	3,0	20	36	LI25M45NA3	94,00
180	4,7-5,9	3,5	45	36	LI25M47NE3	102,00
180	5,7 - 6,9	4,0	20	36	LI25M57NA3	111,00
180	5,1 - 6,3	3,5	55	36	LI25M51NG3	103,00
200	4,3 - 5,5	3,2	75	36	LI25M43PT3	94,00
200	4,3-5,5	3,2	20	36	LI25M43PA3	94,00
200	4,3 - 5,5	3,2	22	36	LI25M43PB3	94,00
200	4,3-5,5	3,2	30	36	LI25M43PC3	94,00
200	4,3-5,5	3,2	45	36	LI25M43PE3	94,00
200	4,3 - 5,5	3,2	50	36	LI25M43PF3	94,00
200	4,3-5,5	3,2	65	36	LI25M43PI3	94,00
200	4,3-5,5	3,2	80	36	LI25M43PL3	94,00
200	4,5 - 5,7	3,0	22	36	LI25M45PB3	99,00
200	4,7-5,9	3,5	20	36	LI25M47PA3	103,00
200	4,7 - 5,9	3,5	22	36	LI25M47PB3	103,00
200	4,7-5,9	3,5	45	36	LI25M47PE3	103,00
200	4,7-5,9	3,5	65	36	LI25M47PI3	103,00
200	5,7-6,9	3,5	65	36	LI25M57PI3BS	112,00
200	4,5 - 5,7	3,0	65	36	LI25M45PI3	99,00
200	5,7-6,9	4,0	45	36	LI25M57PE3	112,00
200	4,7 - 5,9	3,5	30	36	LI25M47PC3	103,00
200	6,1-7,3	4,0	20	36	LI25M61PA3	114,00
200	5,4 - 6,6	4,0	20	36	LI25M54PA3	107,00

Ціна встановлюється по курсу продажу євро на міжбанку на момент виставлення рахунку +2%

 До змісту

36

ТОВАРИСТВО З ОБМЕЖЕНОЮ ВІДПОВІДАЛЬНІСТЮ «КОМПАНІЯ «ТОРА»

61037, м. Харків, вул. Георгія Тарасенка, буд. 117
+380 57 780 5888
info@tora.com.ua
tora.com.ua

Код за ЄДРПОУ 37874664, Р/р UA65300335000000026000479695
АТ «РАЙФАЙЗЕН БАНК» У МІСТІ КИЄВІ МФО 300335
є платником податку на прибуток на загальних підставах
ІПН 378746620344. номер свідоцтва 200070001

Пили дискові по дереву для електроінструменту

freud. 

6 1/2"
165mm

24 Teeth
Dientes

ПИЛИ ДИСКОВІ ПОЗДОВЖНЬОГО РІЗАННЯ ДЕРЕВА ДЛЯ ЕЛЕКТРОІНСТРУМЕНТУ CMT ІТК PLUS 271

Призначення: поздовжнє різання деревини на портативному обладнанні.

Оброблювані матеріали: тверда та м'яка масивна деревина, фанера

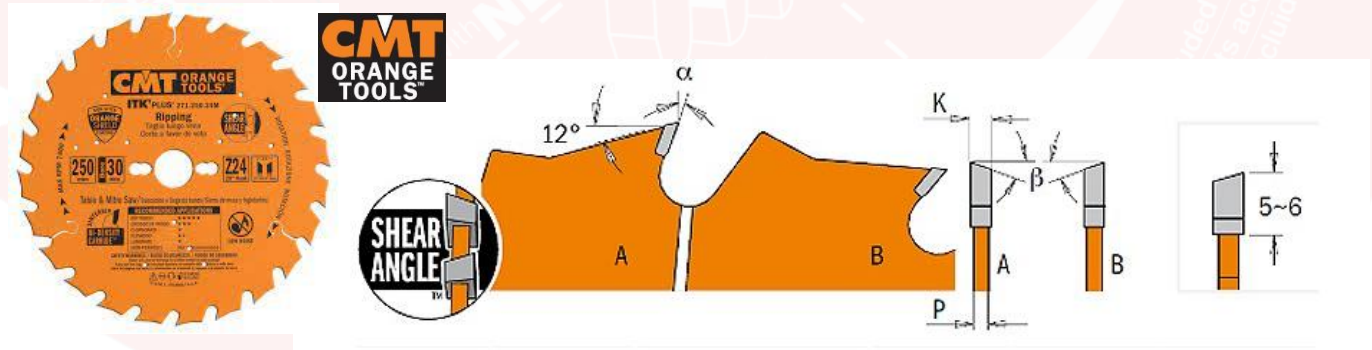

ЗОВНІШНІЙ ДІАМЕТР (мм)	ТОВЩИНА НАПАЙКИ К (мм)	ТОВЩИНА КОРПУСУ Р (мм)	ВНУТРІШНІЙ ДІАМЕТР F (мм)	ЗУБИ (кількість)	α	β	МАРКУВАННЯ	РОЗДРІБНА ЦІНА € за одиницю*
250	2,4	1,6	30	24	20°	10° ATB +8° Shear	271.250.24M	67,30
300	2,4	1,6	30	24	22°	10° ATB +8° Shear	271.300.24M	89,40

ПИЛИ ДИСКОВІ ПОЗДОВЖНЬОГО ТА ПОПЕРЕЧНОГО РІЗАННЯ ДЕРЕВА ДЛЯ ЕЛЕКТРОІНСТРУМЕНТУ CMT ІТК PLUS 271

Призначення: поздовжнє і поперечне різання деревини на портативному обладнанні.

Оброблювані матеріали: тверда та м'яка масивна деревина, фанера.

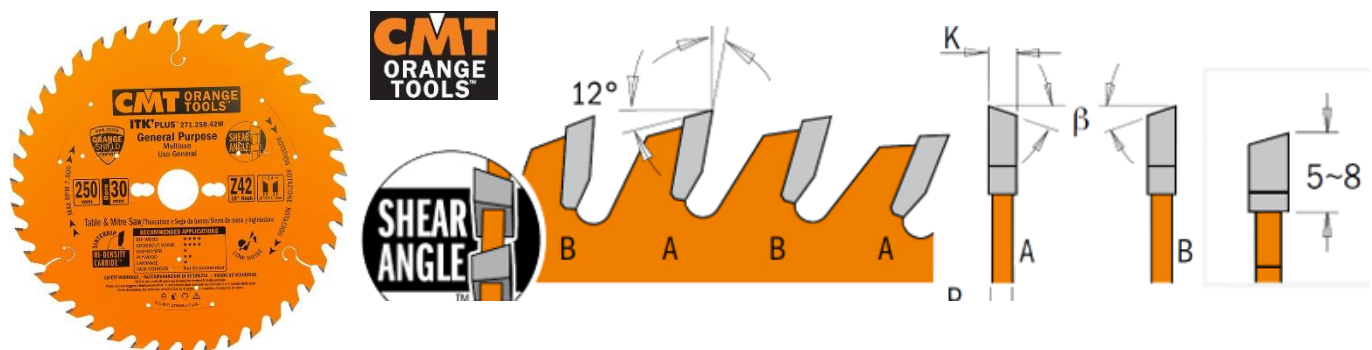

ЗОВНІШНІЙ ДІАМЕТР (мм)	ТОВЩИНА НАПАЙКИ К (мм)	ТОВЩИНА КОРПУСУ Р (мм)	ВНУТРІШНІЙ ДІАМЕТР F (мм)	ЗУБИ (кількість)	α	β	МАРКУВАННЯ	РОЗДРІБНА ЦІНА € за одиницю*
136	2,4	1,6	20 (+10)	18	20°	10° ATB +8° Shear	271.136.18H	18,10
150	2,4	1,6	20 (+16)	24	18°	10° ATB +8° Shear	271.150.24H	20,60
160	2,4	1,6	20 (+16)	24	18°	10° ATB +8° Shear	271.160.24H	22,60
165	2,4	1,6	16 (+15,87)	24	18°	10° ATB +8° Shear	271.165.24H	22,60
165	2,4	1,6	30	24	18°	10° ATB +8° Shear	271.165.24M	31,40
184	2,4	1,6	16 (+16 +15,87)	24	20°	10° ATB +8° Shear	271.184.24H	28,60
184	2,4	1,6	30	24	20°	10° ATB +8° Shear	271.184.24M	28,20

Ціна встановлюється по курсу продажу євро на міжбанку на момент виставлення рахунку +2%

↑ До змісту

37

ТОВАРИСТВО З ОБМЕЖЕНОЮ ВІДПОВІДАЛЬНІСТЮ «КОМПАНІЯ «ТОРА»

61037, м. Харків, вул. Георгія Тарасенка, буд. 117
+380 57 780 5888
info@tora.com.ua
tora.com.ua

Код за ЄДРПОУ 37874664, Р/р UA65300335000000026000479695
АТ «РАЙФАЙЗЕН БАНК» У МІСТІ КИЄВІ МФО 300335
є платником податку на прибуток на загальних підставах
ІПН 378746620344. номер свідоцтва 200070001

Пили дискові по дереву для електроінструменту

freud. 

ЗОВНІШНІЙ ДІАМЕТР (мм)	ТОВЩИНА НАПАЙКИ К (мм)	ТОВЩИНА КОРПУСУ Р (мм)	ВНУТРІШНІЙ ДІАМЕТР F (мм)	ЗУБИ (кількість)	α	β	МАРКУВАННЯ	РОЗДРІБНА ЦІНА € за одиницю*
190	2,4	1,6	30(+20 +16)	36	20°	10° ATB +8° Shear	271.190.24M	30,50
200	2,4	1,6	30	36	15°	10° ATB +8° Shear	271.200.36M	35,70
210	2,4	1,6	30 (+25)	36	15°	10° ATB +8° Shear	271.210.36M	39,30
216	2,4	1,6	30	36	-5°Neg	10° ATB +8° Shear	271.216.36M	43,20
235	2,4	1,6	30 (+25)	36	18°	10° ATB +8° Shear	271.235.36M	57,50

ПИЛИ ДИСКОВІ ПОПЕРЕЧНОГО РІЗАННЯ ДЕРЕВА ДЛЯ ЕЛЕКТРОІНСТРУМЕНТУ CMT ІТК PLUS 272

Призначення: поздовжнє і поперечне різання деревини на портативному обладнанні.

Оброблювані матеріали: тверда та м'яка масивна деревина в т.ч – масивне дерево, фанера.

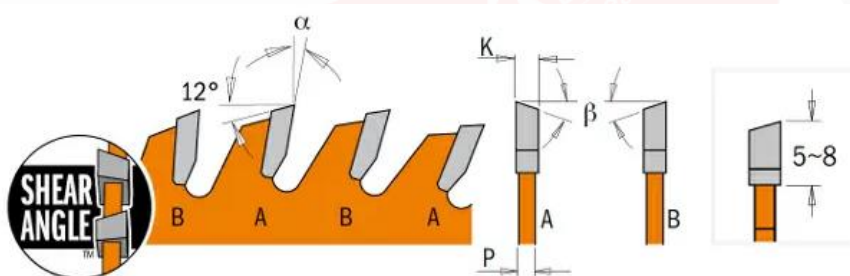

ЗОВНІШНІЙ ДІАМЕТР (мм)	ТОВЩИНА НАПАЙКИ К (мм)	ТОВЩИНА КОРПУСУ Р (мм)	ВНУТРІШНІЙ ДІАМЕТР F (мм)	ЗУБИ (кількість)	α	β	МАРКУВАННЯ	РОЗДРІБНА ЦІНА € за одиницю*
136	1,5	1,0	20 (+10)	36	18°	10° ATB +8° Shear	272.136.36H	30,70
150	1,5	1,0	20 (+16)	40	16°	10° ATB +8° Shear	272.150.40H	24,40
160	1,7	1,1	20 (+16)	40	16°	10° ATB +8° Shear	272.160.40H	26,30
165	1,7	1,1	20 (+15,87)	36	20°	10° ATB +8° Shear	272.165.36H	25,60
184	1,7	1,1	20 (+16 +15,87)	40	18°	10° ATB +8° Shear	272.184.40H	32,40
184	1,7	1,1	30	40	18°	10° ATB +8° Shear	272.184.40M	32,50
190	1,7	1,1	30 (+20 +16)	42	18°	10° ATB +8° Shear	272.190.42M	34,60
200	1,8	1,2	30	48	15°	10° ATB +8° Shear	272.200.48M	40,80
210	1,8	1,2	30 (+25)	48	15°	10° ATB +8° Shear	272.210.48M	44,50
216	1,8	1,2	30	48	-5°	10° ATB +8° Shear	272.216.48M	47,60
235	2,4	1,6	30 (+25)	48	18°	10° ATB +8° Shear	272.235.48M	64,80
250	2,4	1,6	30	60	15°	10° ATB +8° Shear	272.250.60M	82,40
300	2,6	2,6	30	72	15°	10° ATB +8° Shear	272.300.72M	126,40

Ціна встановлюється по курсу продажу євро на міжбанку на момент виставлення рахунку +2%

↑ До змісту

38

ТОВАРИСТВО З ОБМЕЖЕНОЮ ВІДПОВІДАЛЬНІСТЮ «КОМПАНІЯ «ТОРА»

61037, м. Харків, вул. Георгія Тарасенка, буд. 117
 +380 57 780 5888
info@tora.com.ua
tora.com.ua

Код за ЄДРПОУ 37874664, Р/р UA65300335000000026000479695
 АТ «РАЙФАЙЗЕН БАНК» У МІСТІ КИЄВІ МФО 300335
 є платником податку на прибуток на загальних підставах
 ІПН 378746620344. номер свідоцтва 200070001

Пили дискові по дереву для електроінструменту

freud. 

ПИЛИ ДИСКОВІ ДЛЯ ЧИСТОВОГО РІЗАННЯ ДЕРЕВА CMT ІТК PLUS 273

Призначення: поперечне різання деревини на портативному обладнанні.

Оброблювані матеріали: тверда та м'яка екзотична деревина, шпоночні плити, ламіновані панелі.



CMT
ORANGE
TOOLS

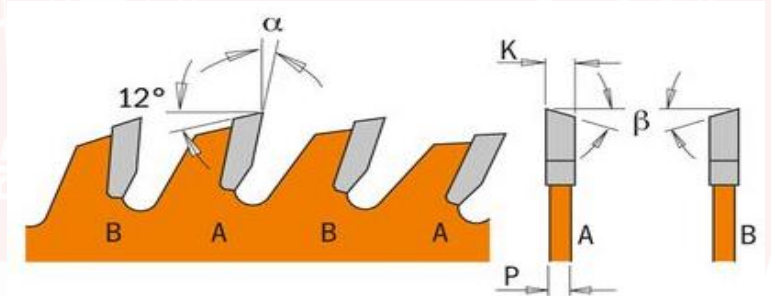

ЗОВНІШНІЙ ДІАМЕТР (мм)	ТОВЩИНА НАПАЙКИ К (мм)	ТОВЩИНА КОРПУСУ Р (мм)	ВНУТРІШНІЙ ДІАМЕТР F (мм)	ЗУБИ (кількість)	α	β	МАРКУВАННЯ	РОЗДРІБНА ЦІНА € за одиницю*
160	1,7	1,1	20 (+16)	56	12	10° ATB +8° Shear	273.160.56H	30,30
190	1,7	1,1	30 (+20 +16)	65	15	10° ATB +8° Shear	273.190.64M	41,30
216	1,8	1,2	30	64	-5	10° ATB +8° Shear	273.216.64M	52,90
250	2,4	1,6	30	80	12	10° ATB +8° Shear	273.250.80M	91,00
300	2,6	1,8	30	96	12	10° ATB +8° Shear	273.300.96M	141,10

ПИЛИ ДИСКОВІ ПОПЕРЕЧНОГО РІЗАННЯ ДЕРЕВА ДЛЯ АКУМУЛЯТОРНИХ ЕЛЕКТРОІНСТРУМЕНТІВ CMT ІТК PLUS 272

Призначення: поперечне різання деревини на портативному обладнанні.

Оброблювані матеріали: тверда та м'яка деревина в т.ч – масивне дерево.



CMT
ORANGE
TOOLS

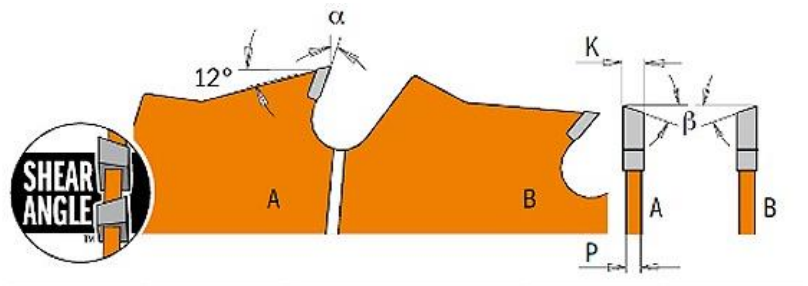

ЗОВНІШНІЙ ДІАМЕТР (мм)	ТОВЩИНА НАПАЙКИ К (мм)	ТОВЩИНА КОРПУСУ Р (мм)	ВНУТРІШНІЙ ДІАМЕТР F (мм)	ЗУБИ (кількість)	α	β	МАРКУВАННЯ	РОЗДРІБНА ЦІНА € за одиницю*
136	1,5	1,0	20 (+10)	18	20	10° ATB +8° Shear	271.136.18H	18,10
165	1,7	1,1	30 (+15,87)	24	18	10° ATB +8° Shear	271.165.24H	22,60
165	1,7	1,1	30	24	18	10° ATB +8° Shear	271.165.24M	31,40
184	1,7	1,1	20 (+16 +15,87)	24	20	10° ATB +8° Shear	271.184.24H	28,60

Ціна встановлюється по курсу продажу євро на міжбанку на момент виставлення рахунку +2%

[↑ До змісту](#)

39

ТОВАРИСТВО З ОБМЕЖЕНОЮ ВІДПОВІДАЛЬНІСТЮ «КОМПАНІЯ «ТОРА»

61037, м. Харків, вул. Георгія Тарасенка, буд. 117
+380 57 780 5888
info@tora.com.ua
tora.com.ua

Код за ЄДРПОУ 37874664, Р/р UA65300335000000026000479695
АТ «РАЙФАЙЗЕН БАНК» У МІСТІ КИЄВІ МФО 300335
є платником податку на прибуток на загальних підставах
ІПН 378746620344. номер свідоцтва 200070001

Пили дискові по дереву для електроінструменту

freud. 

6 1/2" 165mm
 Best Cut To Not
 Knock Out Double
 Back Blade
 No Chips

24 Teeth
 Dientes

Angle/Ángulo/Eje
 0.5°/0.5°/0.5°
 13.16°/13.16°/13.16°

ПИЛИ ДИСКОВІ ПРОМИСЛОВІ ПОЗДОВЖНЬОГО РІЗАННЯ ДЕРЕВА ДЛЯ ЕЛЕКТРОІНСТРУМЕНТУ CMT 290

Призначення: швидке поздовжнє різання деревини на портативному обладнанні.

Оброблювані матеріали: тверда та м'яка масивна деревина.



CMT
ORANGE
TOOLS

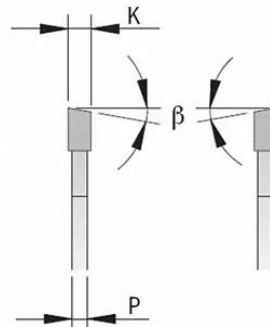
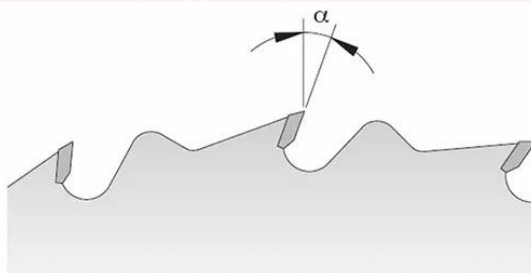

ЗОВНІШНІЙ ДІАМЕТР (мм)	ТОВЩИНА НАПАЙКИ К (мм)	ТОВЩИНА КОРПУСУ Р (мм)	ВНУТРІШНІЙ ДІАМЕТР F (мм)	ЗУБИ (кількість)	α	β	МАРКУВАННЯ	РОЗДРІБНА ЦІНА € за одиницю*
150	2,4	1,4	20	12	20°	10°ATB	290.150.12H	19,50
160	2,2	1,6	16	12	20°	10°ATB	290.160.12E	16,00
160	2,2	1,6	20	12	20°	10°ATB	290.160.12H	21,40
180	2,6	1,6	30	12	20°	10°ATB	290.180.12M	21,70
190	2,6	1,6	16	12	20°	10°ATB	290.190.12E	20,00
190	2,6	1,6	20	12	20°	10°ATB	290.190.12H	18,00
190	2,6	1,6	20	12	20°	10°ATB	290.190.12M	24,00
200	2,6	1,6	30	24	20°	10°ATB	290.200.24M	38,10
210	2,8	1,8	30	24	20°	10°ATB	290.210.24L	40,00
210	2,8	1,8	25	24	20°	10°ATB	290.210.24M	38,10
216	2,8	1,8	30	24	-5°	15°ATB	290.216.24M	38,10
220	2,8	1,8	30	24	20°	10°ATB	290.220.24M	38,10
230	2,8	1,8	30	24	20°	10°ATB	290.230.24M	39,30
235	2,8	1,8	25	24	20°	10°ATB	290.235.24L	30,00
235	2,8	1,8	30	24	20°	10°ATB	290.235.24M	39,30
240	2,8	1,8	30	24	20°	10°ATB	290.240.24M	40,80
250	2,8	1,8	30	24	20°	10°ATB	290.250.24M*	69,50
260	2,8	1,8	30	28	20°	10°ATB	290.260.28M*	88,30
270	2,8	1,8	30	28	20°	10°ATB	290.270.28M*	87,00

Ціна встановлюється по курсу продажу євро на міжбанку на момент виставлення рахунку +2%

↑ До змісту

40

ТОВАРИСТВО З ОБМЕЖЕНОЮ ВІДПОВІДАЛЬНІСТЮ «КОМПАНІЯ «ТОРА»

61037, м. Харків, вул. Георгія Тарасенка, буд. 117
 +380 57 780 5888
info@tora.com.ua
tora.com.ua

Код за ЄДРПОУ 37874664, Р/р UA65300335000000026000479695
 АТ «РАЙФАЙЗЕН БАНК» У МІСТІ КИЄВІ МФО 300335
 є платником податку на прибуток на загальних підставах
 ІПН 378746620344. номер свідоцтва 200070001

Пили дискові по дереву для електроінструменту

freud. 

ПИЛИ ДИСКОВІ УНІВЕРСАЛЬНІ ПО ДЕРЕВУ ДЛЯ ЕЛЕКТРОІНСТРУМЕНТУ СМТ 291

Призначення: поздовжнє і поперечне різання деревини на портативному обладнанні.

Оброблювані матеріали: м'яка та тверда деревина, ДСП, MDF.

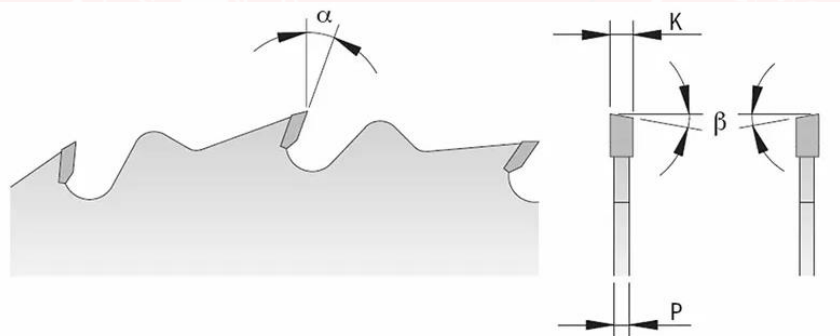

ЗОВНІШНІЙ ДІАМЕТР (мм)	ТОВЩИНА НАПАЙКИ К (мм)	ТОВЩИНА КОРПУСУ Р (мм)	ВНУТРІШНІЙ ДІАМЕТР F (мм)	ЗУБИ (кількість)	α	β	МАРКУВАННЯ	РОЗДРІБНА ЦІНА € за одиницю*
120	1,8	1,2	20	18	15°	15°ATB	291.120.18H*	42,70
125	2,4	1,4	20	20	15°	15°ATB	291.125.20H	24,80
130	2,4	1,4	20	20	15°	15°ATB	291.130.20H	24,80
140	2,4	1,4	20	20	15°	15°ATB	291.140.20H	24,80
150	2,4	1,4	16	24	15°	15°ATB	291.150.24E	27,00
150	2,4	1,4	20	24	15°	15°ATB	291.150.24H	30,60
160	2,2	1,6	16	24	15°	15°ATB	291.160.24E	23,00
160	2,2	1,6	20	24	15°	15°ATB	291.160.24H	28,30

ПИЛИ ДИСКОВІ УНІВЕРСАЛЬНІ ПО ДЕРЕВУ ДЛЯ ЕЛЕКТРОІНСТРУМЕНТУ СМТ 292

Призначення: поперечне різання деревини на портативному обладнанні.

Оброблювані матеріали: ДСП, MDF, алюміній, кольорові метали.

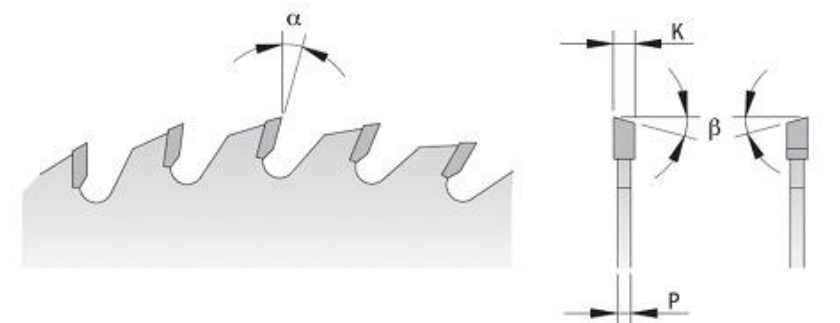

ЗОВНІШНІЙ ДІАМЕТР (мм)	ТОВЩИНА НАПАЙКИ К (мм)	ТОВЩИНА КОРПУСУ Р (мм)	ВНУТРІШНІЙ ДІАМЕТР F (мм)	ЗУБИ (кількість)	α	β	МАРКУВАННЯ	РОЗДРІБНА ЦІНА € за одиницю*
120	1,8	1,2	20	36	10	15°ATB	292.120.36H*	44,00
120	1,8	1,2	20	40	10	15°ATB	292.120.40H	37,80
125	2,4	1,4	20	36	15	15°ATB	292.125.36H	43,60
130	2,4	1,4	20	36	15	15°ATB	292.130.36H	43,70
140	2,4	1,4	20	36	15	15°ATB	292.140.36H	43,70
150	2,4	1,4	20	40	15	15°ATB	292.150.40H	49,40
160	2,2	1,6	16	40	10	15°ATB	292.160.40E	27,00
160	2,2	1,6	20	40	10	15°ATB	292.160.40H	48,60
160	2,2	1,6	30	40	10	15°ATB	292.160.40M	45,80

Ціна встановлюється по курсу продажу євро на міжбанку на момент виставлення рахунку +2%

 До змісту

41

ТОВАРИСТВО З ОБМЕЖЕНОЮ ВІДПОВІДАЛЬНІСТЮ «КОМПАНІЯ «ТОРА»

61037, м. Харків, вул. Георгія Тарасенка, буд. 117
 +380 57 780 5888
info@tora.com.ua
tora.com.ua

Код за ЄДРПОУ 37874664, Р/р UA65300335000000026000479695
 АТ «РАЙФАЙЗЕН БАНК» У МІСТІ КИЄВІ МФО 300335
 є платником податку на прибуток на загальних підставах
 ІПН 378746620344. номер свідоцтва 200070001

Пили дискові по дереву для електроінструменту

freud. 

ЗОВНІШНІЙ ДІАМЕТР (мм)	ТОВЩИНА НАПАЙКИ К (мм)	ТОВЩИНА КОРПУСУ Р (мм)	ВНУТРІШНІЙ ДІАМЕТР F (мм)	ЗУБИ (кількість)	α	β	МАРКУВАННЯ	РОЗДРІБНА ЦІНА € за одиницю*
160	2,2	1,6	20	56	15	15°ATB	292.160.56H	61,10
165	2,2	1,6	20	56	15	15°ATB	292.165.56H	61,10
165	2,6	1,6	20	40	10	15°ATB	292.165.40H	47,10
165	2,6	1,6	30	40	15	15°ATB	292.165.40M	52,40

Ціна встановлюється по курсу продажу євро на міжбанку на момент виставлення рахунку +2%

[↑ До змісту](#)

42

ТОВАРИСТВО З ОБМЕЖЕНОЮ ВІДПОВІДАЛЬНІСТЮ «КОМПАНІЯ «ТОРА»

61037, м. Харків, вул. Георгія Тарасенка, буд. 117
+380 57 780 5888
info@tora.com.ua
tora.com.ua

Код за ЄДРПОУ 37874664, Р/р UA65300335000000026000479695
АТ «РАЙФАЙЗЕН БАНК» У МІСТІ КИЄВІ МФО 300335
є платником податку на прибуток на загальних підставах
ІПН 378746620344. номер свідоцтва 200070001

Фрези насадні по дереву

ФРЕЗИ НАСАДНІ ДЛЯ ЗРОЩУВАННЯ ДЕРЕВА

Призначення: зрощування дерева по довжині на шипорізних верстатах та автоматичних лініях зрощування.

Оброблювані матеріали: тверда та м'яка деревина в т.ч – масивне дерево.

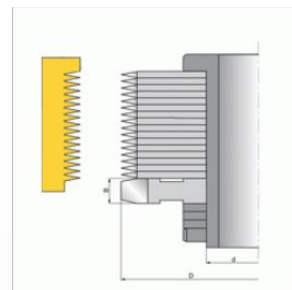

D (мм)	B (мм)	d (мм)	L (мм)	Z (шт)	РОЗДРІБНА ЦІНА € за одиницю*
160	4	50	9	2	За запитом
160	4	70	9	4	За запитом
160	10	50	9	2	За запитом
250	3,8	50	9	6	За запитом

Ціна встановлюється по курсу продажу євро на міжбанку на момент виставлення рахунку +2%

[↑ До змісту](#)

43

ТОВАРИСТВО З ОБМЕЖЕНОЮ ВІДПОВІДАЛЬНІСТЮ «КОМПАНІЯ «ТОРА»

61037, м. Харків, вул. Георгія Тарасенка, буд. 117
+380 57 780 5888
info@tora.com.ua
tora.com.ua

Код за ЄДРПОУ 37874664, Р/р UA65300335000000026000479695
АТ «РАЙФАЙЗЕН БАНК» У МІСТІ КИЄВІ МФО 300335
є платником податку на прибуток на загальних підставах
ІПН 378746620344. номер свідоцтва 200070001

Ножі стругальні HSS і твердосплавні змінні НМ для обробки дерева, ДСП, MDF



НОЖІ ФУГУВАЛЬНІ CMT HSS 18% ДЛЯ ФРЕЗЕРНИХ І ЧЬОТИРЬОХБІЧНИХ ВЕРСТАТІВ

Призначення: різання деревини на побутовому та малагабаритному обладнанні.

Оброблювані матеріали: м'яка, тверда деревина.

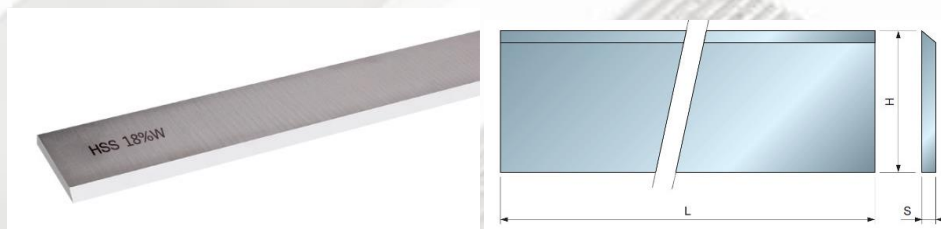

L [мм]	H [мм]	S [мм]	МАРКУВАННЯ	РОЗДРІБНА ЦІНА € за одиницю*
40	30	3,0	HS1.040.303	1,70
50	30	3,0	HS1.050.303	11,90
60	30	3,0	HS1.060.303	3,10
70	30	3,0	HS1.070.303	3,10
80	30	3,0	HS1.080.303	4,10
100	30	3,0	HS1.100.303	4,80
105	30	3,0	HS1.105.303	5,20
110	30	3,0	HS1.110.303	6,20
120	30	5,0	HS1.120.303	5,00
130	30	3,0	HS1.130.303	5,40
130	30	3,0	HS1.130.303.TOP	9,30
135	30	3,0	HS1.135.303	7,30
136	30	3,0	HS1.136.303	7,30
140	30	3,0	HS1.140.303	7,20
150	30	3,0	HS1.150.303	7,10
155	30	3,0	HS1.155.303	6,50
160	30	3,0	HS1.160.303	6,70
165	30	3,0	HS1.165.303	7,10
170	30	3,0	HS1.170.303	8,80
180	30	3,0	HS1.180.303	7,50
182	30	3,0	HS1.182.303	7,40
185	30	3,0	HS1.185.303	7,60
190	30	3,0	HS1.190.303	7,90
200	30	3,0	HS1.200.303	8,30
210	30	3,0	HS1.210.303	10,00
220	30	3,0	HS1.220.303	16,50
230	30	3,0	HS1.230.303	9,60
240	30	3,0	HS1.240.303	12,30
250	30	3,0	HS1.250.303	10,40
260	30	3,0	HS1.260.303	10,80
270	30	3,0	HS1.270.303	11,20
300	30	3,0	HS1.300.303	12,50
305	30	3,0	HS1.305.303	13,30
310	30	3,0	HS1.310.303	14,70
320	30	3,0	HS1.320.303	15,20

Ціна встановлюється по курсу продажу євро на міжбанку на момент виставлення рахунку +2%

↑ До змісту

44

ТОВАРИСТВО З ОБМЕЖЕНОЮ ВІДПОВІДАЛЬНІСТЮ «КОМПАНІЯ «ТОРА»

61037, м. Харків, вул. Георгія Тарасенка, буд. 117
+380 57 780 5888
info@tora.com.ua
tora.com.ua

Код за ЄДРПОУ 37874664, Р/р UA65300335000000026000479695
АТ «РАЙФАЙЗЕН БАНК» У МІСТІ КИЄВІ МФО 300335
є платником податку на прибуток на загальних підставах
ІПН 378746620344. номер свідоцтва 200070001

Ножі стругальні HSS і твердосплавні змінні HM для обробки дерева, ДСП, MDF



L [мм]	H [мм]	S [мм]	МАРКУВАННЯ	РОЗДРІБНА ЦІНА € за одиницю*
325	30	3,0	HS1.325.303	14,30
340	30	3,0	HS1.340.303	15,10
350	30	3,0	HS1.350.303	16,60
355	30	3,0	HS1.355.303	14,50
400	30	3,0	HS1.400.303	19,00
410	30	3,0	HS1.410.303	17,10
430	30	3,0	HS1.430.303	22,10
450	30	3,0	HS1.450.303	23,10
460	30	3,0	HS1.460.303	19,40
500	30	3,0	HS1.500.303	23,70
510	30	3,0	HS1.510.303	24,20
520	30	3,0	HS1.520.303	26,70
530	30	3,0	HS1.530.303	27,20
550	30	3,0	HS1.550.303	21,70
600	30	3,0	HS1.600.303	30,80
610	30	3,0	HS1.610.303	28,90
630	30	3,0	HS1.630.303	29,90
640	30	3,0	HS1.640.303	30,30
640	30	3,0	HS1.640.303.TOP	45,40
650	30	3,0	HS1.650.303	25,70
710	30	3,0	HS1.710.303	36,40
750	30	3,0	HS1.750.303	33,10
770	30	3,0	HS1.770.303	34,00
810	30	3,0	HS1.810.303	38,40
910	30	3,0	HS1.910.303	33,50
1000	30	3,0	HS1.1000.303	34,80
1010	30	3,0	HS1.1010.303	34,80
1050	30	3,0	HS1.1050.303	50,70
1220	30	3,0	HS1.1220.303	38,00

НОЖІ ФУГУВАЛЬНІ CMT HSS 18% ДЛЯ ФУГАНКІВ І РЕЙСМУСІВ

Призначення: різання деревини на промисловому обладнанні.

Оброблювані матеріали: м'яка, тверда деревина.

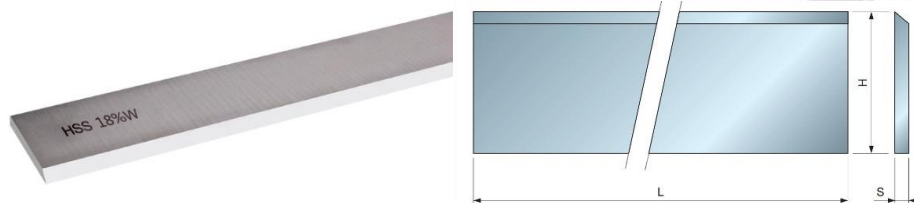

L [мм]	H [мм]	S [мм]	МАРКУВАННЯ	РОЗДРІБНА ЦІНА € за одиницю*
40	35	3,0	HS1.040.353	1,90
50	35	3,0	HS1.050.353	2,40
60	35	3,0	HS1.060.353	3,20

Ціна встановлюється по курсу продажу євро на міжбанку на момент виставлення рахунку +2%

↑ До змісту

45

ТОВАРИСТВО З ОБМЕЖЕНОЮ ВІДПОВІДАЛЬНІСТЮ «КОМПАНІЯ «ТОРА»

61037, м. Харків, вул. Георгія Тарасенка, буд. 117
+380 57 780 5888
info@tora.com.ua
tora.com.ua

Код за ЄДРПОУ 37874664, Р/р UA65300335000000026000479695
АТ «РАЙФФАЙЗЕН БАНК» У МІСТІ КИЄВІ МФО 300335
є платником податку на прибуток на загальних підставах
ІПН 378746620344. номер свідоцтва 200070001

Ножі стругальні HSS і твердосплавні змінні НМ для обробки дерева, ДСП, MDF



L [мм]	H [мм]	S [мм]	МАРКУВАННЯ	РОЗДРІБНА ЦІНА € за одиницю*
70	35	3,0	HS1.070.353	3,10
80	35	3,0	HS1.080.353	3,50
100	35	3,0	HS1.100.353	5,60
110	35	3,0	HS1.110.353	6,60
120	35	3,0	HS1.120.305	23,10
120	35	5,0	HS1.120.353	7,30
125	35	3,0	HS1.125.353	5,60
130	35	3,0	HS1.130.353	6,50
135	35	3,0	HS1.135.353	6,00
136	35	3,0	HS1.136.353	6,00
140	35	3,0	HS1.140.353	6,90
150	35	3,0	HS1.150.353	7,10
160	35	3,0	HS1.160.353	7,90
170	35	3,0	HS1.170.353	8,10
180	35	3,0	HS1.180.353	10,00
182	35	3,0	HS1.182.353	8,10
185	35	3,0	HS1.185.353	8,20
190	35	3,0	HS1.190.353	8,30
200	35	3,0	HS1.200.353	8,50
210	35	3,0	HS1.210.353	9,00
220	35	3,0	HS1.220.353	8,90
230	35	3,0	HS1.230.353	9,80
240	35	3,0	HS1.240.353	10,20
245	35	3,0	HS1.245.353	11,40
250	35	3,0	HS1.250.353	13,80
260	35	3,0	HS1.260.353	21,80
270	35	3,0	HS1.270.353	12,50
300	35	3,0	HS1.300.353	14,20
305	35	3,0	HS1.305.353	13,40
310	35	3,0	HS1.310.353	17,10
320	35	3,0	HS1.320.353	13,60
350	35	3,0	HS1.350.353	29,30
355	35	3,0	HS1.355.353	15,10
400	35	3,0	HS1.400.353	20,40
410	35	3,0	HS1.410.353	19,40
410	35	3,0	HS1.410.353.TOP	32,00
430	35	3,0	HS1.430.353	18,30
450	35	3,0	HS1.450.353	21,30
500	35	3,0	HS1.500.353	27,60
510	35	3,0	HS1.510.353	26,00
520	35	3,0	HS1.520.353	26,50
530	35	3,0	HS1.530.353	27,00
540	35	3,0	HS1.540.353	30,90
550	35	3,0	HS1.550.353	23,40
600	35	3,0	HS1.600.353	29,60
610	35	3,0	HS1.610.353	31,10
630	35	3,0	HS1.630.353	32,10
640	35	3,0	HS1.640.353	32,60
640	35	3,0	HS1.640.353.TOP	47,60
650	35	3,0	HS1.650.353	27,60
710	35	3,0	HS1.710.353	33,60
750	35	3,0	HS1.750.353	33,00

Ціна встановлюється по курсу продажу євро на міжбанку на момент виставлення рахунку +2%

↑ До змісту

46

ТОВАРИСТВО З ОБМЕЖЕНОЮ ВІДПОВІДАЛЬНІСТЮ «КОМПАНІЯ «ТОРА»

61037, м. Харків, вул. Георгія Тарасенка, буд. 117
 +380 57 780 5888
info@tora.com.ua
tora.com.ua

Код за ЄДРПОУ 37874664, Р/р UA65300335000000026000479695
 АТ «РАЙФФАЙЗЕН БАНК» У МІСТІ КИЄВІ МФО 300335
 є платником податку на прибуток на загальних підставах
 ІПН 378746620344. номер свідоцтва 200070001

Ножі стругальні HSS і твердосплавні змінні НМ для обробки дерева, ДСП, MDF



L [мм]	H [мм]	S [мм]	МАРКУВАННЯ	РОЗДРІБНА ЦІНА € за одиницю*
770	35	3,0	HS1.770.353	35,60
810	35	3,0	HS1.810.353	37,40
810	35	3,0	HS1.810.453	80,50
910	35	3,0	HS1.910.353	34,80
1000	35	3,0	HS1.1000.353	42,50
1010	35	3,0	HS1.1010.353	34,80
1050	35	3,0	HS1.1050.353	53,50
1220	35	3,0	HS1.1220.353	34,80
1330	35	3,0	HS1.1330.353	164,50

НОЖІ ТВЕРДОСПЛАВНІ ЗМІННІ З ОДНИМ ОТВОРОМ CERATIZIT СТК СТ

Призначення: заміна робочих частин ріжучого інструменту для деревообробки.

Оброблювані матеріали: м'яка і тверда деревина.

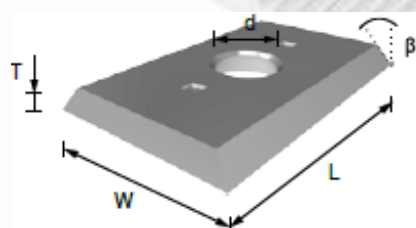

L [мм]	W [мм]	T [мм]	d [мм]	β [°]	покрощений універсал. KCR08	ЦІНА € / шт*	для обробки ДСП SMG02/KCR02+	ЦІНА € / шт*
7,5	12	1,5	4,1	35	80360013	1,75		
9,6	12	1,5	4,1	35	80360014	1,89		
15	12	1,5	4,1	35	80360018	2,18		
20	12	1,5	4,1	35	80358831	2,59	11956682	4,28
24,7	12	1,5	4,1	35	80360023	3,37		

НОЖІ ТВЕРДОСПЛАВНІ ЗМІННІ З ОДНИМ ОТВОРОМ ОКРУГЛЕНІ CERATIZIT СТК СТ ВО

Призначення: заміна робочих частин ріжучого інструменту для деревообробки.

Оброблювані матеріали: м'яка і тверда деревина.

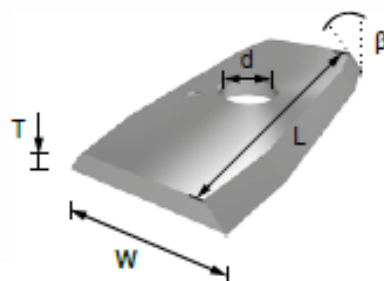

L [мм]	W [мм]	T [мм]	d [мм]	β [°]	покрощений універсальний KCR08	ЦІНА € / шт*
24,0	12,0	1,5	4,1	40	11952447	6,10

Ціна встановлюється по курсу продажу євро на міжбанку на момент виставлення рахунку +2%

↑ До змісту

47

ТОВАРИСТВО З ОБМЕЖЕНОЮ ВІДПОВІДАЛЬНІСТЮ «КОМПАНІЯ «ТОРА»

61037, м. Харків, вул. Георгія Тарасенка, буд. 117
 +380 57 780 5888
info@tora.com.ua
tora.com.ua

Код за ЄДРПОУ 37874664, Р/р UA65300335000000026000479695
 АТ «РАЙФАЙЗЕН БАНК» У МІСТІ КИЄВІ МФО 300335
 є платником податку на прибуток на загальних підставах
 ІПН 378746620344. номер свідоцтва 200070001

Ножі стругальні HSS і твердосплавні змінні НМ для обробки дерева, ДСП, MDF



НОЖІ ТВЕРДОСПЛАВНІ ЗМІННІ З ДВОМА ОТВОРАМИ CERATIZIT СТК ST

Призначення: заміна робочих частин ріжучого інструменту для деревообробки.

Оброблювані матеріали: м'яка і тверда деревина.

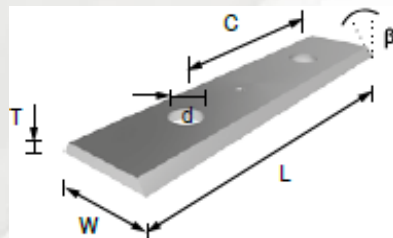

L [мм]	W [мм]	T [мм]	d [мм]	β [°]	покращений універсал.		для обробки ДСП	
					KCR08	ЦІНА €/ шт*	KCR02+	ЦІНА €/ шт*
24,7	12,0	1,5	14	4,1	80360024	3,33		
30,0	12,0	1,5	14	4,1	80358833	3,26	11938347	5,44
40,0	12,0	1,5	26	4,1	80360025	4,15	11956684	6,93
50,0	12,0	1,5	26	4,1	80358835	4,79	11938348	8,45
60,0	12,0	1,5	26	4,1	80360026	5,85	11956687	8,95
80,0	13,0	2,2	60	4,1	80360069	18,27		
100,0	13,0	2,2	60	4,1	80360084	23,94		
120,0	13,0	2,2	60	4,1	80360085	30,89		

НОЖІ ТВЕРДОСПЛАВНІ ЗМІННІ З ОДИМ ОТВОРОМ КВАДРАТНІ CERATIZIT СТК FC

Призначення: заміна робочих частин ріжучого інструменту для деревообробки.

Оброблювані матеріали: м'яка і тверда деревина.

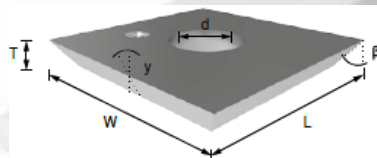

L [мм]	W [мм]	T [мм]	d [мм]	β [°]	γ [°]	покращений універсал.		для обробки ДСП		CeraShield	
						KCR08	ЦІНА €/ шт*	KCR02+	ЦІНА €/ шт*	покриття CS1	ЦІНА €/ шт*
10,5	10,5	1,5	4,1	35	35	80360027	2,48		-		-
12,0	12,0	1,5	4,1	35	35	80360030	1,85	11956674	3,45	12005682	За запитом
17,0	17,0	2,0	4,1	35	35	80360028	4,11		-		-

Ціна встановлюється по курсу продажу євро на міжбанку на момент виставлення рахунку +2%

[↑ До змісту](#)

48

ТОВАРИСТВО З ОБМЕЖЕНОЮ ВІДПОВІДАЛЬНІСТЮ «КОМПАНІЯ «ТОРА»

61037, м. Харків, вул. Георгія Тарасенка, буд. 117
 +380 57 780 5888
info@tora.com.ua
tora.com.ua

Код за ЄДРПОУ 37874664, Р/р UA65300335000000026000479695
 АТ «РАЙФАЙЗЕН БАНК» У МІСТІ КИЄВІ МФО 300335
 є платником податку на прибуток на загальних підставах
 ІПН 378746620344. номер свідоцтва 200070001

Ножі стругальні HSS і твердосплавні змінні НМ для обробки дерева, ДСП, MDF



НОЖІ ТВЕРДОСПЛАВНІ ЗМІННІ З ЧОТИРМА РІЖУЧИМИ ГРАНЯМИ CERATIZIT СТК FC

Призначення: заміна робочих частин ріжучого інструменту для деревообробки.

Оброблювані матеріали: м'яка і тверда деревина.

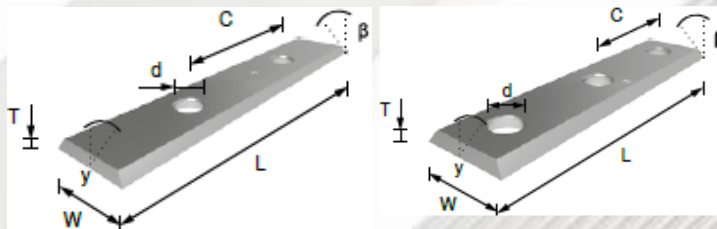

L [мм]	W [мм]	T [мм]	C [мм]	d [мм]	β [°]	γ [°]	покрощений універсальний		для обробки ДСП		CeraShield	
							KCR08	ЦІНА € / шт*	KCR02+	ЦІНА € / шт*	покриття CS1	ЦІНА € / шт*
29,5	9	1,5	14	4,1	35	20	80360081	4,50				2 отвори
29,5	12	1,5	14	4,1	35	20	80360082	4,65				12006176
49,2	9	1,5	26	4,1	35	20	80360083	6,72	12115072			Запитом
49,2	12	1,5	26	4,1	35	20	80360089	6,75	12125307			Запитом
50	12	1,7	18,5	4,1	35	20	80358958	7,78	12098694			Запитом

НОЖІ ТВЕРДОСПЛАВНІ ЗМІННІ ПІДРІЗНІ CERATIZIT СТК SC, СТК SC R0.5, СТК SC R

Призначення: заміна робочих частин ріжучого інструменту для деревообробки.

Оброблювані матеріали: м'яка і тверда деревина.

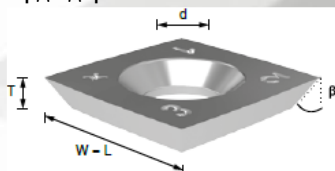

L [мм]	W [мм]	T [мм]	d [мм]	r [мм]	R [мм]	β [°]	покрощений універсальний		для обробки ДСП		CeraShield	
							KCR08	ЦІНА € / шт*	KCR02+	ЦІНА € / шт*	покриття CS1	ЦІНА € / шт*
13,8	13,8	2,5	6,3	r0.5	R150	30	12100185	4,85				
14	14,0	1,2	8,5			30	11498131	2,05				
14	14,0	2	6,4			30	80359802	2,05	11956690	3,77	12146584	7,89
14,3	14,3	2,5	6,4			35	82020648	2,58				
15	15,0	2,5	6,4	r0.5		30	82022498	4,14			12146582	8,49
15	15,0	2,5	6,3	r0.5	R50	30	11721820	5,05				
15	15,0	2,5	6,3	r0.5	R115	30	82019711	4,44				
15	15,0	2,5	6,3	r0.5	R150	30	12112633	4,97				

Ціна встановлюється по курсу продажу євро на міжбанку на момент виставлення рахунку +2%

[↑ До змісту](#)

49

ТОВАРИСТВО З ОБМЕЖЕНОЮ ВІДПОВІДАЛЬНІСТЮ «КОМПАНІЯ «ТОРА»

61037, м. Харків, вул. Георгія Тарасенка, буд. 117
 +380 57 780 5888
info@tora.com.ua
tora.com.ua

Код за ЄДРПОУ 37874664, Р/р UA65300335000000026000479695
 АТ «РАЙФАЙЗЕН БАНК» У МІСТІ КИЄВІ МФО 300335
 є платником податку на прибуток на загальних підставах
 ІПН 378746620344. номер свідоцтва 200070001

Ножі стругальні HSS і твердосплавні змінні НМ для обробки дерева, ДСП, MDF



НОЖІ ТВЕРДОСПЛАВНІ ЗМІННІ З ТРЬОМА РІЖУЧИМИ ГРАНЯМИ ТРИКУТНИК CERATIZIT СТК SC 3СUT

Призначення: заміна робочих частин ріжучого інструменту для деревообробки.

Оброблювані матеріали: м'яка і тверда деревина.

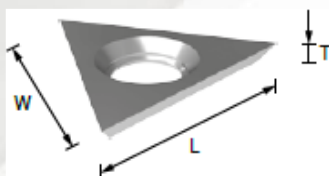

L [мм]	W [мм]	T [мм]	β [°]	покращений універсальний KCR08	ЦІНА €/ шт*
22,0	19,5	2,0	30	12099425	4,65

НОЖІ ТВЕРДОСПЛАВНІ ЗМІННІ З 4-МА РІЖУЧИМИ ГРАНЯМИ РОМБ CERATIZIT СТК SC RHO

Призначення: заміна робочих частин ріжучого інструменту для деревообробки.

Оброблювані матеріали: м'яка і тверда деревина.

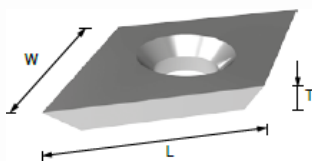

L [мм]	W [мм]	T [мм]	β [°]	покращений універсальний KCR08	ЦІНА €/ шт*
14,0	14,0	2,0	30	12054654	6,48

НОЖІ ТВЕРДОСПЛАВНІ ЗМІННІ ДЛЯ РУЧНОГО РУБАНКУ CERATIZIT СТК МК ВСG РК

Призначення: заміна робочих частин ріжучого інструменту для деревообробки.

Оброблювані матеріали: м'яка і тверда деревина.

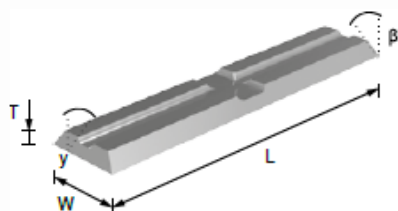

L [мм]	W [мм]	T [мм]	β [°]	γ [°]	універсальний сплав СТОРРІО	ЦІНА €/ шт*	покращений універсальний KCR08	ЦІНА €/ шт*
30,0	5,5	1,1	35	20	-	-	11998684	4,18
40,0	5,5	1,1	35	20	-	-	11998685	4,79
50,0	5,5	1,1	35	20	-	-	11998686	4,67
82,0	5,5	1,1	35		11801133	2,78	-	-

Ціна встановлюється по курсу продажу євро на міжбанку на момент виставлення рахунку +2%

[↑ До змісту](#)

50

ТОВАРИСТВО З ОБМЕЖЕНОЮ ВІДПОВІДАЛЬНІСТЮ «КОМПАНІЯ «ТОРА»

61037, м. Харків, вул. Георгія Тарасенка, буд. 117
+380 57 780 5888
info@tora.com.ua
tora.com.ua

Код за ЄДРПОУ 37874664, Р/р UA65300335000000026000479695
АТ «РАЙФАЙЗЕН БАНК» У МІСТІ КИЄВІ МФО 300335
є платником податку на прибуток на загальних підставах
ІПН 378746620344. номер свідоцтва 200070001

Ножі стругальні HSS і твердосплавні змінні НМ для обробки дерева, ДСП, MDF



НОЖІ ТВЕРДОСПЛАВНІ ЗМІННІ ПАЗОВАЛЬНІ ТИП 1 CERATIZIT СТК GR

Призначення: заміна робочих частин ріжучого інструменту для деревообробки.

Оброблювані матеріали: м'яка і тверда деревина.

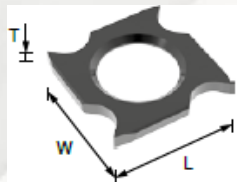

L [мм]	W [мм]	T [мм]	універсальний сплав HС20	ЦІНА € / шт*	покращений універсальний KCR08	ЦІНА € / шт*
18,00	18,00	1,95	-	-	11773916	7,09
18,00	18,00	2,50	-	-	11621998	9,39
18,00	18,00	2,95	80331492	-	12096095	10,64
18,00	18,00	3,70	-	-	11621999	8,45

НОЖІ ТВЕРДОСПЛАВНІ ЗМІННІ ПАЗОВАЛЬНІ ТИП 2, ТИП 3 CERATIZIT СТК GR

Призначення: заміна робочих частин ріжучого інструменту для деревообробки.

Оброблювані матеріали: м'яка і тверда деревина.

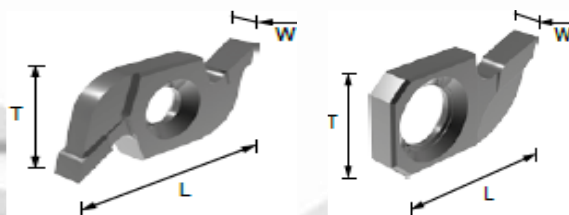

L [мм]	W [мм]	T [мм]	універсальний сплав СТОРР10	Форма	ЦІНА € / шт*
34,0	16,0	3,2	11921649	2-сторонній	20,26
34,0	16,0	4,0	11921650	2-сторонній	20,68
34,0	16,0	5,0	11921651	2-сторонній	21,90
24,5	13,0	3,0	11921643	1-сторонній	11,36
24,5	13,0	4,0	11921646	1-сторонній	15,12
24,5	13,0	5,0	11921648	1-сторонній	18,95

Ціна встановлюється по курсу продажу євро на міжбанку на момент виставлення рахунку +2%

[↑ До змісту](#)

51

ТОВАРИСТВО З ОБМЕЖЕНОЮ ВІДПОВІДАЛЬНІСТЮ «КОМПАНІЯ «ТОРА»

61037, м. Харків, вул. Георгія Тарасенка, буд. 117
+380 57 780 5888
info@tora.com.ua
tora.com.ua

Код за ЄДРПОУ 37874664, Р/р UA65300335000000026000479695
АТ «РАЙФАЙЗЕН БАНК» У МІСТІ КИЄВІ МФО 300335
є платником податку на прибуток на загальних підставах
ІПН 378746620344. номер свідоцтва 200070001

Ножі стругальні HSS і твердосплавні змінні НМ для обробки дерева, ДСП, MDF



НОЖІ ТВЕРДОСПЛАВНІ ЗМІННІ ДЛЯ ЗНЯТТЯ ФАСКИ 45° ТА РАДІУСНОЇ ФАСКИ CERATIZIT СТК GR

Призначення: заміна робочих частин ріжучого інструменту для деревообробки.

Оброблювані матеріали: м'яка і тверда деревина.

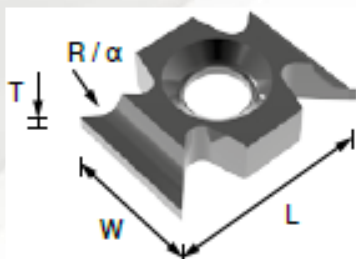

L [мм]	W [мм]	T [мм]	R [мм]	A [°]	універсальний сплав	ЦІНА € / шт*
22,0	16,0	5,0		45	СТОРР10	15,35
22,0	16,0	5,0	2		11921635	15,39
22,0	16,0	5,0	3		11921638	15,40

ПРИСТРІЙ ДЛЯ ВИСТАВЛЕННЯ НОЖІВ СМТ 792

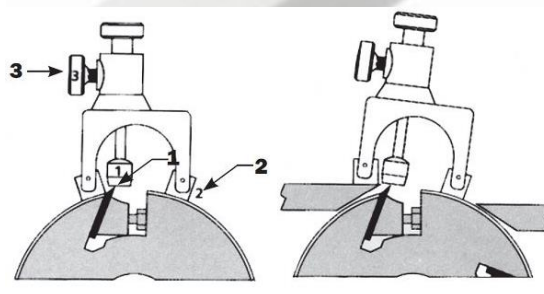

НАЗВА ПРОДУКТУ	РОЗДРІБНА ЦІНА € за одиницю*
Пристрій для виставлення ножів СМТ 792	85,00

Ціна встановлюється по курсу продажу євро на міжбанку на момент виставлення рахунку +2%

[↑ До змісту](#)

52

ТОВАРИСТВО З ОБМЕЖЕНОЮ ВІДПОВІДАЛЬНІСТЮ «КОМПАНІЯ «ТОРА»

61037, м. Харків, вул. Георгія Тарасенка, буд. 117
+380 57 780 5888
info@tora.com.ua
tora.com.ua

Код за ЄДРПОУ 37874664, Р/р UA65300335000000026000479695
АТ «РАЙФАЙЗЕН БАНК» У МІСТІ КИЄВІ МФО 300335
є платником податку на прибуток на загальних підставах
ІПН 378746620344. номер свідоцтва 200070001

Фрези кінцеві для ручних фрезерів



ФРЕЗИ КІНЦЕВІ РАДІУСНІ З ПІДШИПНИКОМ 34-, 36- FREUD

Призначення: прямолінійне та криволінійне фрезування закругленої кромки.

Оброблювані матеріали: заготовки з масивної деревини, фанери, MDF.

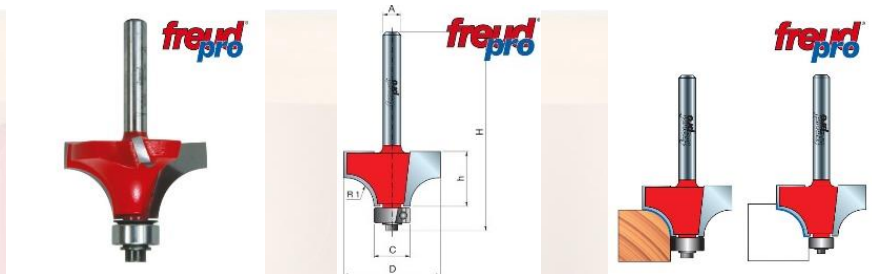

A=6 (мм)

D (мм)	h (мм)	H (мм)	C (мм)	R ₁ (мм)	МАРКУВАННЯ	РОЗДРІБНА ЦІНА € за одиницю*
15,8	12,7	54,9	12,7	1,6	34-10006P	24,10
16,7	12,7	54,9	12,7	2	34-10106P	26,00
19	12,7	55,2	12,7	3,2	34-10406P	24,80
25,4	12,7	55,2	12,7	6,35	34-11006P	26,40
28,6	12,7	55,2	12,7	8	34-11206P	28,10
31,8	18	65,7	9,5	9,5	36-11406P	36,20
16,7	12,7	54,9	12,7	2	34-10106P	26,00
22,2	12,7	54,9	12,7	4,8	34-10806P	24,40
25,4	12,7	55,2	9,53	6,35	36-11006P	32,20
31,8	17,5	58	12,7	9,5	34-11406P	29,60
38,1	19,05	60,7	12,7	12,7	34-11606P	33,50

A=8 (мм)

D (мм)	h (мм)	H (мм)	C (мм)	R ₁ (мм)	МАРКУВАННЯ	РОЗДРІБНА ЦІНА € за одиницю*
15,8	12,7	54,9	12,7	1,6	34-10008P	24,80
16,7	12,7	54,9	12,7	2	34-10108P	25,30
18,7	12,7	54,9	12,7	3	34-10308P	27,60
22,2	12,7	54,9	12,7	4,8	34-10808P	24,80
28,6	12,7	55,2	12,7	8	34-11208P	28,70
38,1	19,05	60,7	12,7	12,7	34-11608P	34,60
16,7	12,7	54,9	12,7	2	34-10108P	25,30
19	12,7	55,2	12,7	3,2	34-10408P	25,60
25,4	12,7	55,2	12,7	6,35	34-11008P	27,50
31,8	17,5	58	12,7	9,5	34-11408P	30,70
44,5	22,2	63,9	12,7	15,8	34-12708P	41,10

A=12 (мм)

D (мм)	h (мм)	H (мм)	C (мм)	R ₁ (мм)	МАРКУВАННЯ	РОЗДРІБНА ЦІНА € за одиницю*
25,4	12,7	61,2	12,7	6,35	34-12012P	33,90
38,1	19,05	67,3	12,7	12,7	34-12612P	42,20
50,8	25,4	73,9	12,7	19	34-12812P	51,20
63,5	31,8	79,8	12,7	25,4	34-13212P	83,80
76,2	38,1	86,6	12,7	31,8	34-13612P	105,90

Ціна встановлюється по курсу продажу євро на міжбанку на момент виставлення рахунку +2%

↑ До змісту

53

ТОВАРИСТВО З ОБМЕЖЕНОЮ ВІДПОВІДАЛЬНІСТЮ «КОМПАНІЯ «ТОРА»

61037, м. Харків, вул. Георгія Тарасенка, буд. 117
+380 57 780 5888
info@tora.com.ua
tora.com.ua

Код за ЄДРПОУ 37874664, Р/р UA65300335000000026000479695
АТ «РАЙФФАЙЗЕН БАНК» У МІСТІ КИЄВІ МФО 300335
є платником податку на прибуток на загальних підставах
ІПН 378746620344. номер свідоцтва 200070001

Фрези кінцеві для ручних фрезерів



D (мм)	h (мм)	H (мм)	C (мм)	R ₁ (мм)	МАРКУВАННЯ	РОЗДРІБНА ЦІНА € за одиницю*
31,8	18	65,7	12,7	9,5	34-12412P	37,70
44,5	22,2	70,7	12,7	15,8	34-12712P	49,80
57,1	31,8	79,9	12,7	22,2	34-13012P	83,80
69,85	34,92	83,3	12,7	28,6	34-13412P	91,70

ФРЕЗИ КІНЦЕВІ ДЛЯ ТОРЦЕВОЇ ОБРОБКИ З ВЕРХНІМ ПІДШИПНИКОМ 50- FREUD

Призначення: торцева обробка деревини за шаблоном.

Оброблювані матеріали: заготовки з масивної деревини, фанери, MDF.

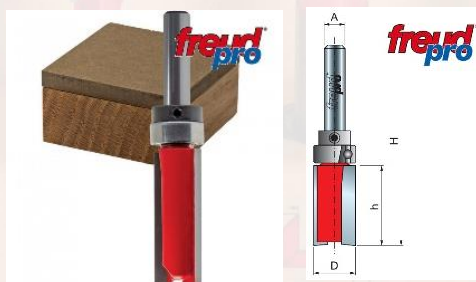

A=6 (мм)

D (мм)	h (мм)	H (мм)	C (мм)	МАРКУВАННЯ	РОЗДРІБНА ЦІНА € за одиницю*
13	20	60	13	50-10206P	31,70
15	20	60	15	50-10406P	33,10
19	25,4	67,5	19	50-10606P	34,20

A=8 (мм)

D (мм)	h (мм)	H (мм)	C (мм)	МАРКУВАННЯ	РОЗДРІБНА ЦІНА € за одиницю*
16	20	60	16,0	50-10308P	34,40
22	20	60	22,0	50-10808P	36,20

Ціна встановлюється по курсу продажу євро на міжбанку на момент виставлення рахунку +2%

↑ До змісту

54

ТОВАРИСТВО З ОБМЕЖЕНОЮ ВІДПОВІДАЛЬНІСТЮ «КОМПАНІЯ «ТОРА»

61037, м. Харків, вул. Георгія Тарасенка, буд. 117
 +380 57 780 5888
info@tora.com.ua
tora.com.ua

Код за ЄДРПОУ 37874664, Р/р UA65300335000000026000479695
 АТ «РАЙФАЙЗЕН БАНК» У МІСТІ КИЄВІ МФО 300335
 є платником податку на прибуток на загальних підставах
 ІПН 378746620344. номер свідоцтва 200070001

Фрези кінцеві для ручних фрезерів



ФРЕЗИ КІНЦЕВІ ДЛЯ ТОРЦЕВОЇ ОБРОБКИ ЗІ ЗМІННИМИ НОЖАМИ СМТ

Призначення: торцева обробка деревини за шаблоном.

Оброблювані матеріали: заготовки з масивної деревини, фанери, MDF.

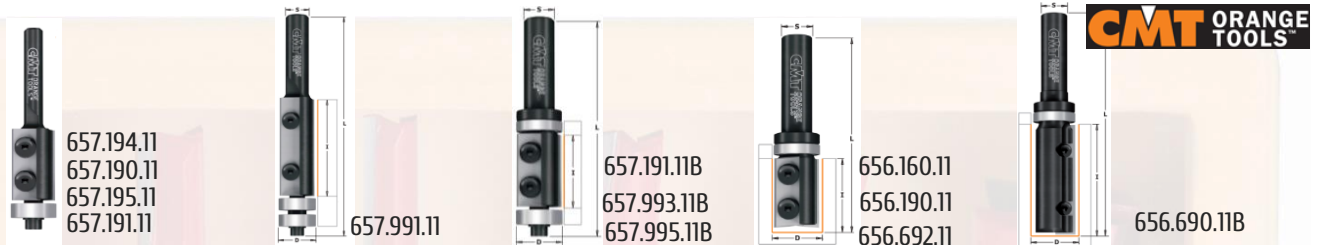

D (мм)	I (мм)	L (мм)	S (мм)	Z	МАРКУВАННЯ	РОЗДРІБНА ЦІНА € за одиницю*
19,0	13,0	55,0	6,0	2	657.194.11	87,30
19,0	13,0	55,0	8,0	2	657.190.11	87,30
19,0	30,0	74,0	6,0	2	657.195.11	105,00
19,0	30,0	74,0	8,0	2	657.191.11	63,00
19,0	50,0	112,0	12,0	2	657.991.11	74,60
19,0	30,0	96,0	8,0	2	657.191.11B	113,30
19,0	50,0	110,0	12,0	2	657.993.11B	118,80
19,0	60,0	120,0	12,0	2	657.995.11B	144,70
16,0	35,0	80,0	8,0	2	656.160.11	87,90
19,0	28,3	69,0	8,0	2	656.190.11	93,20
19,0	48,3	99,8	12,0	2	656.692.11	105,80
19,0	49,5	100,3	12,0	2	652.690.11B	112,30

ФРЕЗИ КІНЦЕВІ СПІРАЛЬНІ ВИКИД СТРУЖКИ ВГОРУ СМТ 191 СЕРІЇ

Призначення: формування пазів у дереві.

Оброблювані матеріали: заготовки з масивної деревини, фанери, MDF.

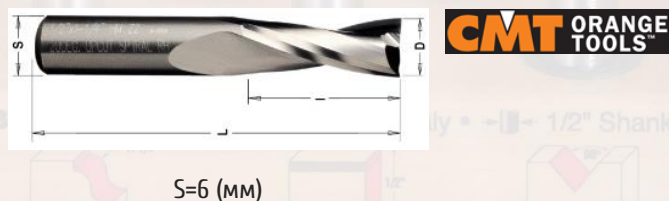

D (мм)	I (мм)	L (мм)	МАРКУВАННЯ	РОЗДРІБНА ЦІНА € за одиницю*
3	12	60	191.630.11	29,10
3,5	12	60	191.635.11	29,10
4	15	60	191.640.11	29,10
5	17	60	191.650.11	28,80
6	27	70	191.060.11	27,70

Ціна встановлюється по курсу продажу євро на міжбанку на момент виставлення рахунку +2%

↑ До змісту

55

ТОВАРИСТВО З ОБМЕЖЕНОЮ ВІДПОВІДАЛЬНІСТЮ «КОМПАНІЯ «ТОРА»

61037, м. Харків, вул. Георгія Тарасенка, буд. 117
 +380 57 780 5888
info@tora.com.ua
tora.com.ua

Код за ЄДРПОУ 37874664, Р/р UA65300335000000026000479695
 АТ «РАЙФАЙЗЕН БАНК» У МІСТІ КИЄВІ МФО 300335
 є платником податку на прибуток на загальних підставах
 ІПН 378746620344. номер свідоцтва 200070001

Фрези кінцеві для ручних фрезерів



S=8 (мм)

D (мм)	l (мм)	L (мм)	МАРКУВАННЯ	РОЗДРІБНА ЦІНА € за одиницю*
3	12	60	191.830.11	28,00
4	15	60	191.840.11	28,00
5	17	60	191.850.11	30,90
6	27	70	191.860.00	32,20
7	32	80	191.870.11	39,70
8	22	70	191.080.11	29,70
8	32	80	191.081.11	32,80
8	42	90	191.082.11	40,10
10	32	80	191.800.11	75,00
12	35	83	191.820.11	88,10

S=12 (мм)

D (мм)	l (мм)	L (мм)	МАРКУВАННЯ	РОЗДРІБНА ЦІНА € за одиницю*
9	32	83	191.890.11	78,50
10	32	83	191.900.11	79,30
10	42	90	191.901.11	89,90
12	35	83	191.120.11	62,60
12	42	90	191.121.11	69,60
12	52	100	191.122.11	79,70

ФРЕЗИ КІНЦЕВІ СПІРАЛЬНІ ВИКИД СТРУЖКИ ВНИЗ СМТ 192 СЕРІЇ

Призначення: формування пазів у дереві.

Оброблювані матеріали: заготовки з масивної деревини, фанери, MDF.



S=6 (мм)

D (мм)	l (мм)	L (мм)	МАРКУВАННЯ	РОЗДРІБНА ЦІНА € за одиницю*
3	12	60	192.630.11	29,10
4	15	60	192.640.11	29,10
5	17	60	192.650.11	29,10
6	27	70	192.060.11	27,70

Ціна встановлюється по курсу продажу євро на міжбанку на момент виставлення рахунку +2%

↑ До змісту

56

ТОВАРИСТВО З ОБМЕЖЕНОЮ ВІДПОВІДАЛЬНІСТЮ «КОМПАНІЯ «ТОРА»

61037, м. Харків, вул. Георгія Тарасенка, буд. 117
 +380 57 780 5888
info@tora.com.ua
tora.com.ua

Код за ЄДРПОУ 37874664, Р/р UA65300335000000026000479695
 АТ «РАЙФАЙЗЕН БАНК» У МІСТІ КИЄВІ МФО 300335
 є платником податку на прибуток на загальних підставах
 ІПН 378746620344. номер свідоцтва 200070001

Фрези кінцеві для ручних фрезерів



S=8 (мм)

D (мм)	l (мм)	L (мм)	МАРКУВАННЯ	РОЗДРІБНА ЦІНА € за одиницю*
3	12	60	192.830.11	28,00
4	15	60	192.840.11	28,00
5	17	60	192.850.11	30,90
6	27	70	192.860.11	32,20
8	22	70	192.080.11	29,70
8	32	80	192.081.11	32,80
8	42	90	192.082.11	40,10
10	32	80	192.800.11	75,00
12	35	83	192.820.11	88,10

S=12 (мм)

D (мм)	l (мм)	L (мм)	МАРКУВАННЯ	РОЗДРІБНА ЦІНА € за одиницю*
10	32	83	192.900.11	79,30
12	35	83	192.120.11	62,60

ФРЕЗИ КІНЦЕВІ ДЛЯ ВИГОТОВЛЕННЯ ОБВ'ЯЗКИ МЕБЛЕВИХ ФАСАДІВ

Призначення: виробництво обв'язки меблевих фасадів.

Оброблювані матеріали: заготовки з масивної деревини, фанери, MDF.

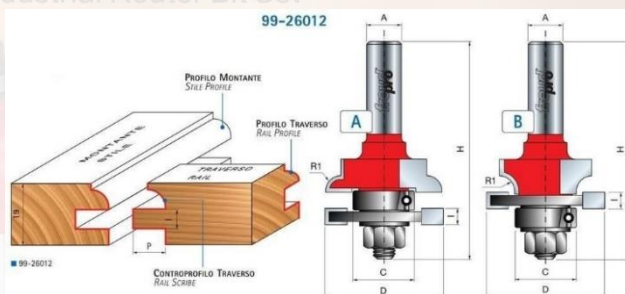

D (мм)	h (мм)	H (мм)	C (мм)	R ₁ (мм)	R ₂ (мм)	l (мм)	P (мм)	A (мм)	МАРКУВАННЯ	РОЗДРІБНА ЦІНА € за одиницю*
42,9	19,0	77	22	5,5	-	6	10,45	12	99-26012	128,40
42,9	19,0	77	22	4,5	5,5	6	10,45	12	99-26112	128,40
42,9	19,0	77	22	7	-	6	10,45	12	99-26312	128,40
50,4	32,7	104	32	5,5	-	6	9	12	99-29012	91,40
50,4	32,7	104	32	5,5	4,5	6	9	12	99-29112	91,40
50,4	32,7	104	32	7	-	6	9	12	99-29312	91,40

Ціна встановлюється по курсу продажу євро на міжбанку на момент виставлення рахунку +2%

↑ До змісту

57

ТОВАРИСТВО З ОБМЕЖЕНОЮ ВІДПОВІДАЛЬНІСТЮ «КОМПАНІЯ «ТОРА»

61037, м. Харків, вул. Георгія Тарасенка, буд. 117
+380 57 780 5888
info@tora.com.ua
tora.com.ua

Код за ЄДРПОУ 37874664, Р/р UA65300335000000026000479695
АТ «РАЙФАЙЗЕН БАНК» У МІСТІ КИЄВІ МФО 300335
є платником податку на прибуток на загальних підставах
ІПН 378746620344. номер свідоцтва 200070001

Фрези кінцеві для ручних фрезерів



ФРЕЗИ КІНЦЕВІ ДЛЯ ВИГОТОВЛЕННЯ ФІЛЬОНКИ МЕБЛЕВИХ ФАСАДІВ FREUD

Призначення: виробництво меблевої фільонки.

Оброблювані матеріали: заготовки з масивної деревини, фанери, MDF.



99-56912

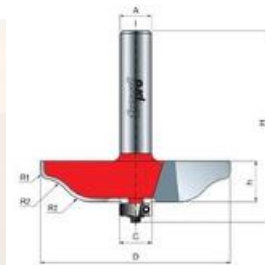
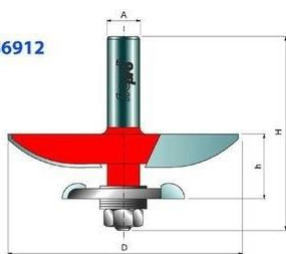

D (мм)	H (мм)	H (мм)	α (°)	C (мм)	R ₁ (мм)	R ₂ (мм)	R ₃ (мм)	A (мм)	МАРКУВАННЯ	РОЗДРІБНА ЦІНА € за одиницю*
76,2	16	64,7	-	12,7	2	16	-	12	99-22112	97,00
63,5	16	64,7	15	12,7	-	-	-	12	99-22212	88,50
76,2	16	64,7	18	12,7	-	-	-	12	99-22312	97,00
76,2	16	64,7	15	12,7	4,8	-	-	12	99-22412	99,30
89	16	64,7	-	12,7	38,1	-	-	12	99-22512	94,70
89	25	75	15	-	-	6	-	12	99-56612	149,80
89	25	75	-	-	38	6	-	12	99-56912	149,80
89	25	75	-	-	30	6	-	12	99-57112	165,90
31,8	41,5	79,5	-	-	16	16	2	12	99-32212	61,30
31,8	41,5	79,5	18	-	-	-	-	12	99-32312	61,30
31,8	41,5	79,5	15	-	4,8	-	-	12	99-32412	61,30
31,8	41,5	79,5	-	-	38,1	-	-	12	99-32512	61,30

Nine Piece Basic Bit Set • Item 91-108 • Made In Italy • 1/2" Shank



Ціна встановлюється по курсу продажу євро на міжбанку на момент виставлення рахунку +2%

[↑ До змісту](#)

58

ТОВАРИСТВО З ОБМЕЖЕНОЮ ВІДПОВІДАЛЬНІСТЮ «КОМПАНІЯ «ТОРА»

61037, м. Харків, вул. Георгія Тарасенка, буд. 117
 +380 57 780 5888
info@tora.com.ua
tora.com.ua

Код за ЄДРПОУ 37874664, Р/р UA65300335000000026000479695
 АТ «РАЙФАЙЗЕН БАНК» У МІСТІ КИЄВІ МФО 300335
 є платником податку на прибуток на загальних підставах
 ІПН 378746620344. номер свідоцтва 200070001

Кінцевий інструмент для ЧПУ і свердлильно присадних верстатів



ФРЕЗИ КІНЦЕВІ ТВЕРДОСПЛАВНІ ВИКИД СТРУЖКИ ВНИЗ ТА ВГОРУ СМТ 190 СЕРІЇ

Призначення: форматне розкרוвання, торцева обробка і формування пазів у дереві.

Оброблювані матеріали: заготовки з масивної деревини, композитного дерева, пластиків та з ламінованим покриттям.

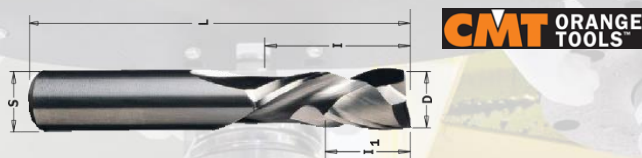

Викид стружки вгору

D (мм)	L (мм)	I ₁ (мм)	L (мм)	S (мм)	Z (шт)	МАРКУВАННЯ	РОЗДРІБНА ЦІНА € за одиницю*
4	15	7	50	4	1+1	190.040.11	22,60
5	22	8	60	5	1+1	190.050.11	28,20
6	22	8	60	6	1+1	190.060.11	30,80
8	32	7	80	8	2+2	190.080.11	45,40
9,52	28,6	7	76,2	9,52	2+2	190.504.11	79,10
10	32	7	80	10	2+2	190.100.11	62,20
10	42	7	90	10	2+2	190.101.11	87,40
12	42	7	90	12	2+2	190.120.11	79,50
12	52	7	100	12	2+2	190.121.11	123,30
12,7	25,4	16	76,2	12,7	2+2	190.505.11	105,40
12,7	28,6	16	76,2	12,7	2+2	190.506.11	86,30
12,7	34,9	16	88,9	12,7	2+2	190.507.11	122,50
12,7	41,3	16	101,6	12,7	2+2	190.508.11	132,30
16	55	24	110	16	2+2	190.160.11	173,00
18	55	30	110	18	2+2	190.180.11	272,30

Викид стружки вниз

D (мм)	L (мм)	I ₁ (мм)	L (мм)	S (мм)	Z (шт)	МАРКУВАННЯ	РОЗДРІБНА ЦІНА € за одиницю*
9,52	22,2	4,8	76,2	9,52	2+2	190.513.11	82,60
9,52	25,4	5,2	76,2	9,52	3+3	190.813.11	95,30
12	25	5,2	83	12	3+3	190.320.11	91,50
12,7	22,2	5,2	76,2	12,7	2+2	190.515.11	105,40
12,7	34,9	5,2	88,9	12,7	2+2	190.517.11	122,50

Ціна встановлюється по курсу продажу євро на міжбанку на момент виставлення рахунку +2%

↑ До змісту

59

ТОВАРИСТВО З ОБМЕЖЕНОЮ ВІДПОВІДАЛЬНІСТЮ «КОМПАНІЯ «ТОРА»

61037, м. Харків, вул. Георгія Тарасенка, буд. 117
+380 57 780 5888
info@tora.com.ua
tora.com.ua

Код за ЄДРПОУ 37874664, Р/р UA65300335000000026000479695
АТ «РАЙФАЙЗЕН БАНК» У МІСТІ КИЄВІ МФО 300335
є платником податку на прибуток на загальних підставах
ІПН 378746620344. номер свідоцтва 200070001

Кінцевий інструмент для ЧПУ і свердлильно присадних верстатів



ФРЕЗА КІНЦЕВА ТВЕРДОСПЛАВНА ВИКИД СТРУЖКИ ВГОРУ 193 СЕРІЇ

Призначення: форматне розкרוвання, торцева обробка і формування пазів у дереві.

Оброблювані матеріали: заготовки з масивної деревини, композитного дерева, пластикові та з ламінованим покриттям.



D (мм)	L (мм)	L (мм)	S (мм)	Z (шт)	МАРКУВАННЯ	РОЗДРІБНА ЦІНА € за одиницю*
8	32	80	8	3	193.081.11	34,40
10	32	80	10	3	193.100.11	48,40
10	42	90	10	3	193.101.11	55,90
12	35	83	12	3	193.120.11	62,10
12	42	90	12	3	193.121.11	71,00
12	52	100	12	3	193.122.11	106,20
14	58	110	14	3	193.140.11	110,60
16	55	110	16	3	193.160.11	140,40
16	35	90	16	3	193.161.11	116,80
16	72	120	16	3	193.165.11	150,40
18	55	110	18	3	193.180.11	208,30
20	60	120	20	3	193.200.11	232,40
20	70	120	20	3	193.201.11	240,30

ФРЕЗА КІНЦЕВА ТВЕРДОСПЛАВНА ВИКИД СТРУЖКИ ВНИЗ 194 СЕРІЇ

Призначення: форматне розкרוвання, торцева обробка і формування пазів у дереві.

Оброблювані матеріали: заготовки з масивної деревини, композитного дерева, пластикові та з ламінованим покриттям.



D (мм)	L (мм)	L (мм)	S (мм)	Z (шт)	МАРКУВАННЯ	РОЗДРІБНА ЦІНА € за одиницю*
10	32	80	10	3	194.100.11	48,40
10	42	90	10	3	194.101.11	79,30
12	35	83	12	3	194.120.11	62,10
12	42	90	12	3	194.121.11	100,70
14	50	110	14	3	194.140.11	110,60
16	55	110	16	3	194.160.11	140,40
16	35	90	16	3	194.161.11	116,80
18	55	110	18	3	194.180.11	208,30
20	60	120	20	3	194.200.11	232,40
20	72	120	20	3	194.201.11	264,40
20	102	165	20	3	194.202.11	285,80

Ціна встановлюється по курсу продажу євро на міжбанку на момент виставлення рахунку +2%

↑ До змісту

60

ТОВАРИСТВО З ОБМЕЖЕНОЮ ВІДПОВІДАЛЬНІСТЮ «КОМПАНІЯ «ТОРА»

61037, м. Харків, вул. Георгія Тарасенка, буд. 117
 +380 57 780 5888
info@tora.com.ua
tora.com.ua

Код за ЄДРПОУ 37874664, Р/р UA65300335000000026000479695
 АТ «РАЙФАЙЗЕН БАНК» У МІСТІ КИЄВІ МФО 300335
 є платником податку на прибуток на загальних підставах
 ІПН 378746620344. номер свідоцтва 200070001

Кінцевий інструмент для ЧПУ і свердлильно присадних верстатів



ФРЕЗА КІНЦЕВА ТВЕРДОСПЛАВНА ЗІ СТРУЖКОЛОМОМ ВИКИД СТРУЖКИ ВГОРУ 195 СЕРІЇ

Призначення: форматне розкרוювання, торцева обробка і формування пазів у дереві.

Оброблювані матеріали: заготовки з масивної деревини, композитного дерева, пластикові та з ламінованим покриттям.



D (мм)	I (мм)	L (мм)	S (мм)	Z (шт)	МАРКУВАННЯ		РОЗДРІБНА ЦІНА € за одиницю*
					Праве обертання	Ліве обертання (ціна €)	
8	32	80	8	3R	195.081.11	195.081.12 (56,80)	37,20
8	42	90	8	3R	195.082.11		45,90
10	32	80	10	3R	195.100.11	195.100.12 (47,50)	50,40
10	42	90	10	3R	195.101.11		59,10
12	35	83	12	3R	195.120.11	195.120.12 (94,00)	65,30
12	42	90	12	3R	195.121.11		74,60
12	52	100	12	3R	195.122.11		91,20
12,7	38,1	88,9	12,7	3R	195.506.11		98,70
14	58	110	14	3R	195.140.11		120,30
16	55	110	16	3R	195.160.11	195.160.12 (195,90)	151,10
16	35	90	16	3R	195.161.11		123,60
16	72	120	16	3R	195.165.11		207,40
18	55	110	18	3R	195.180.11		216,30
20	60	120	20	3R	195.200.11	195.200.12 (267,40)	240,30
20	72	120	20	3R	195.201.11		249,70
20	102	165	20	3R	195.202.11		315,90

ФРЕЗА КІНЦЕВА ТВЕРДОСПЛАВНА ЗІ СТРУЖКОЛОМОМ ВИКИД СТРУЖКИ ВНИЗ 196 СЕРІЇ

Призначення: форматне розкרוювання, торцева обробка і формування пазів у дереві.

Оброблювані матеріали: заготовки з масивної деревини, композитного дерева, пластикові та з ламінованим покриттям.



D (мм)	I (мм)	L (мм)	S (мм)	Z (шт)	МАРКУВАННЯ		РОЗДРІБНА ЦІНА € за одиницю*
					Праве обертання	Ліве обертання (ціна €)	
8	32	80	8	3R	196.081.11		37,20
10	42	90	10	3R	196.101.11		59,10
12	35	83	12	3R	196.120.11	196.120.12 (117,50)	65,30
12	42	90	12	3R	196.121.11		105,80
12	52	100	12	3R	196.122.11		111,70
12,7	38,1	88,9	12,7	3R	196.506.11		98,70
14	50	110	14	3R	196.140.11		120,30
16	55	110	16	3R	196.160.11	196.160.12 (243,70)	151,10
18	55	110	18	3R	196.180.11		208,30
20	60	120	20	3R	196.200.11	196.200.12 (252,80)	240,30
20	72	120	20	3R	196.201.11		274,80

Ціна встановлюється по курсу продажу євро на міжбанку на момент виставлення рахунку +2%

↑ До змісту

61

ТОВАРИСТВО З ОБМЕЖЕНОЮ ВІДПОВІДАЛЬНІСТЮ «КОМПАНІЯ «ТОРА»

61037, м. Харків, вул. Георгія Тарасенка, буд. 117
+380 57 780 5888
info@tora.com.ua
tora.com.ua

Код за ЄДРПОУ 37874664, Р/р UA65300335000000026000479695
АТ «РАЙФАЙЗЕН БАНК» У МІСТІ КИЄВІ МФО 300335
є платником податку на прибуток на загальних підставах
ІПН 378746620344. номер свідоцтва 200070001

Кінцевий інструмент для ЧПУ і свердлильно присадних верстатів



ФРЕЗА КІНЦЕВА ТВЕРДОСПЛАВНА ВИКИД СТРУЖКИ ВГОРУ 197 СЕРІЇ

Призначення: форматне розкרוювання, торцева обробка і формування пазів у дереві.

Оброблювані матеріали: заготовки з масивної деревини, композитного дерева.



D (мм)	I (мм)	L (мм)	S (мм)	Z (шт)	МАРКУВАННЯ	РОЗДРІБНА ЦІНА € за одиницю*
12	42	90	12	4	197.121.11	119,00
14	50	110	14	4	197.140.11	167,80
16	55	110	16	4	197.160.11	204,20
16	35	90	16	4	197.161.11	180,80
18	55	110	18	4	197.180.11	246,10
20	60	120	20	4	197.200.11	309,50
20	70	120	20	4	197.201.11	317,40

ФРЕЗА КІНЦЕВА АЛМАЗНА СИСТЕМИ KLEIN СЕРІЇ X500

Призначення: форматне розкרוювання і формування пазів у дереві.

Оброблювані матеріали: заготовки з масивної твердої деревини, шпонки, ламіновані MDF.

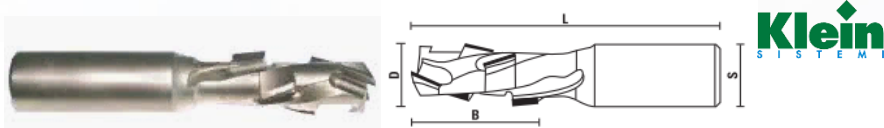

D (мм)	B (мм)	L (мм)	S (мм)	Z (шт)	МАРКУВАННЯ	РОЗДРІБНА ЦІНА € за одиницю*
12	25	75	12×35	3+1	X500.120.R	109,20
12	34	85	12×35	3+1	X500.121.R	145,60

СВЕРДЛА ГЛУХІ ЧОТИРЬОХФЛЕЙТНІ I=30 L=57,5 S=10×20 СЕРІЯ 308 CMT

Призначення: формування глухих отворів у дереві.

Оброблювані матеріали: заготовки з масивної і композитної деревини.

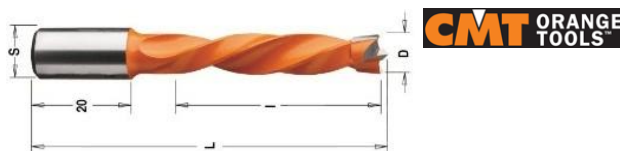

D (мм)	I (мм)	L (мм)	S (мм)	МАРКУВАННЯ		РОЗДРІБНА ЦІНА € за одиницю*
				Ліве обертання	Праве обертання	
4	26	57.5	10×20	308.040.11	308.040.12	18,40
5	30	57.5	10×20	308.050.11	308.050.12	9,60
6	30	57.5	10×20	308.060.11	308.060.12	10,90

Ціна встановлюється по курсу продажу євро на міжбанку на момент виставлення рахунку +2%

↑ До змісту

62

ТОВАРИСТВО З ОБМЕЖЕНОЮ ВІДПОВІДАЛЬНІСТЮ «КОМПАНІЯ «ТОРА»

61037, м. Харків, вул. Георгія Тарасенка, буд. 117
 +380 57 780 5888
info@tora.com.ua
tora.com.ua

Код за ЄДРПОУ 37874664, Р/р UA65300335000000026000479695
 АТ «РАЙФАЙЗЕН БАНК» У МІСТІ КИЄВІ МФО 300335
 є платником податку на прибуток на загальних підставах
 ІПН 378746620344. номер свідоцтва 200070001

Кінцевий інструмент для ЧПУ і свердлильно присадних верстатів



D (мм)	I (мм)	L (мм)	S (мм)	МАРКУВАННЯ		РОЗДРІБНА ЦІНА € за одиницю*
				Ліве обертання	Праве обертання	
6,35	30	57,5	10×20	308.064.11	308.064.12	16,70
7	30	57,5	10×20	308.070.11	308.070.12	16,40
8	30	57,5	10×20	308.080.11	308.080.12	10,70
9	30	57,5	10×20	308.090.11	308.090.12	17,70
9,52	30	57,5	10×20	308.095.11	308.095.12	19,30
10	30	57,5	10×20	308.100.11	308.100.12	13,70
11	30	57,5	10×20	308.110.11	308.110.12	19,60
12	30	57,5	10×20	308.120.11	308.120.12	19,60
12,7	30	57,5	10×20	308.127.11	308.127.12	25,60
13	30	57,5	10×20	308.130.11	308.130.12	26,40
14	30	57,5	10×20	308.140.11	308.140.12	27,90
15	30	57,5	10×20	308.150.11	308.150.12	32,90
16	30	57,5	10×20	308.160.11	308.160.12	34,50

СВЕРДЛА ГЛУХІ ЧОТИРЬОХФЛЕЙТНІ I=43 L=70 S=10×20 СЕРІЯ 309 CMT

Призначення: формування глухих отворів у дереві.

Оброблювані матеріали: заготовки з масивної і композитної деревини.

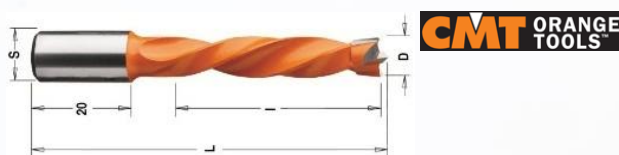

D (мм)	I (мм)	L (мм)	S (мм)	МАРКУВАННЯ		РОЗДРІБНА ЦІНА € за одиницю*
				Ліве обертання	Праве обертання	
4	43	70	10×20	309.040.11	309.040.12	12,30
5	43	70	10×20	309.050.11	309.050.12	10,00
6	43	70	10×20	309.060.11	309.060.12	10,80
6,35	43	70	10×20	309.064.11	309.064.12	17,70
7	43	70	10×20	309.070.11	309.070.12	12,90
8	43	70	10×20	309.080.11	309.080.12	11,30
9	43	70	10×20	309.090.11	309.090.12	18,30
9,52	43	70	10×20	309.095.11	309.095.12	21,10
10	43	70	10×20	309.100.11	309.100.12	13,20
11	43	70	10×20	309.110.11	309.110.12	20,40
12	43	70	10×20	309.120.11	309.120.12	20,40
12,7	43	70	10×20	309.127.11	309.127.12	26,20
13	43	70	10×20	309.130.11	309.130.12	27,30
14	43	70	10×20	309.140.11	309.140.12	29,40
15	43	70	10×20	309.150.11	309.150.12	34,20
16	43	70	10×20	309.160.11	309.160.12	35,90

Ціна встановлюється по курсу продажу євро на міжбанку на момент виставлення рахунку +2%

↑ До змісту

63

ТОВАРИСТВО З ОБМЕЖЕНОЮ ВІДПОВІДАЛЬНІСТЮ «КОМПАНІЯ «ТОРА»

61037, м. Харків, вул. Георгія Тарасенка, буд. 117
 +380 57 780 5888
info@tora.com.ua
tora.com.ua

Код за ЄДРПОУ 37874664, Р/р UA65300335000000026000479695
 АТ «РАЙФАЙЗЕН БАНК» У МІСТІ КИЄВІ МФО 300335
 є платником податку на прибуток на загальних підставах
 ІПН 378746620344. номер свідоцтва 200070001

Кінцевий інструмент для ЧПУ і свердлильно присадних верстатів



СВЕРДЛА ГЛУХІ ДВОХФЛЕЙТНІ I=27 L=57,5 S=10×27 СЕРІЯ 310 CMT

Призначення: формування глухих отворів у дереві.

Оброблювані матеріали: заготовки з масивної і композитної деревини.

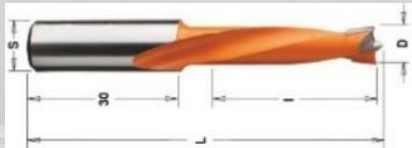

D (мм)	I (мм)	L (мм)	S (мм)	МАРКУВАННЯ		РОЗДРІБНА ЦІНА € за одиницю*
				Ліве обертання	Праве обертання	
4	27	57,5	10×27	310.040.11	310.040.12	16,40
4,5	27	57,5	10×27	310.045.11	310.045.12	16,60
4,76	27	57,5	10×27	310.047.11	310.047.12	16,60
5	27	57,5	10×27	310.050.11	310.050.12	13,80
5,1	27	57,5	10×27	310.051.11	310.051.12	16,60
5,2	27	57,5	10×27	310.052.11	310.052.12	16,60
5,55	27	57,5	10×27	310.055.11	310.055.12	17,10
6	27	57,5	10×27	310.060.11	310.060.12	13,90
6,35	27	57,5	10×27	310.064.11	310.064.12	16,70
6,5	27	57,5	10×27	310.065.11	310.065.12	17,10
7	27	57,5	10×27	310.070.11	310.070.12	15,30
8	27	57,5	10×27	310.080.11	310.080.12	16,00
8,2	27	57,5	10×27	310.082.11	310.082.12	18,60
9	27	57,5	10×27	310.090.11	310.090.12	17,70
9,52	27	57,5	10×27	310.095.11	310.095.12	19,40
10	27	57,5	10×27	310.100.11	310.100.12	17,60
11	27	57,5	10×27	310.110.11	310.110.12	19,60
12	27	57,5	10×30	310.120.11	310.120.12	19,60
12,7	27	57,5	10×30	310.127.11	310.127.12	25,60
13	27	57,5	10×30	310.130.11	310.130.12	26,40
14	27	57,5	10×30	310.140.11	310.140.12	27,90
15	27	57,5	10×30	310.150.11	310.150.12	32,90
16	27	57,5	10×27	310.160.11	310.160.12	34,50

СВЕРДЛА ГЛУХІ ДВОХФЛЕЙТНІ I=35 L=70 S=10×30 СЕРІЯ 311 CMT

Призначення: формування глухих отворів у дереві.

Оброблювані матеріали: заготовки з масивної і композитної деревини.

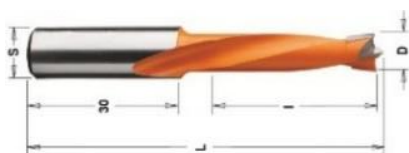

D (мм)	I (мм)	L (мм)	S (мм)	МАРКУВАННЯ		РОЗДРІБНА ЦІНА € за одиницю*
				Ліве обертання	Праве обертання	
4	35	70	10×30	311.040.11	311.040.12	17,70
4,5	35	70	10×30	311.045.11	311.045.12	18,20
4,76	35	70	10×30	311.047.11	311.047.12	17,40
5	35	70	10×30	311.050.11	311.050.12	14,50

Ціна встановлюється по курсу продажу євро на міжбанку на момент виставлення рахунку +2%

↑ До змісту

64

ТОВАРИСТВО З ОБМЕЖЕНОЮ ВІДПОВІДАЛЬНІСТЮ «КОМПАНІЯ «ТОРА»

61037, м. Харків, вул. Георгія Тарасенка, буд. 117
 +380 57 780 5888
info@tora.com.ua
tora.com.ua

Код за ЄДРПОУ 37874664, Р/р UA65300335000000026000479695
 АТ «РАЙФФАЙЗЕН БАНК» У МІСТІ КИЄВІ МФО 300335
 є платником податку на прибуток на загальних підставах
 ІПН 378746620344. номер свідоцтва 200070001

Кінцевий інструмент для ЧПУ і свердлильно присадних верстатів



D (мм)	l (мм)	L (мм)	S (мм)	МАРКУВАННЯ		РОЗДРІБНА ЦІНА € за одиницю*
				Ліве обертання	Праве обертання	
5,1	35	70	10×30	311.051.11	311.051.12	17,40
5,2	35	70	10×30	311.052.11	311.052.12	17,40
5,55	35	70	10×30	311.055.11	311.055.12	18,70
6	35	70	10×30	311.060.11	311.060.12	14,90
6,35	35	70	10×30	311.064.11	311.064.12	17,70
6,5	35	70	10×30	311.065.11	311.065.12	17,70
7	35	70	10×30	311.070.11	311.070.12	15,90
8	35	70	10×30	311.080.11	311.080.12	16,40
8,2	35	70	10×30	311.082.11	311.082.12	20,50
9	35	70	10×30	311.090.11	311.090.12	18,30
9,52	35	70	10×30	311.095.11	311.095.12	20,60
10	35	70	10×30	311.100.11	311.100.12	19,10
11	35	70	10×30	311.110.11	311.110.12	20,40
11.1	27	57,5	10×27	311.111.11	311.111.12	22,80
12	27	57,5	10×27	311.120.11	311.120.12	21,30
12.7	27	57,5	10×27	311.127.11	311.127.12	26,20
13	27	57,5	10×27	311.130.11	311.130.12	27,30
14	27	57,5	10×27	311.140.11	311.140.12	29,40
15	27	57,5	10×27	311.150.11	311.150.12	34,20
16	35	70	10×30	311.160.11	311.160.12	35,90

СВЕРДЛА СКРІЗНІ ЧОТИРЬОХФЛЕЙТНІ l=30 L=57,5 S=10×20 СЕРІЯ 374 CMT

Призначення: формування скрізних отворів у дереві.

Оброблювані матеріали: заготовки з масивної і композитної деревини.

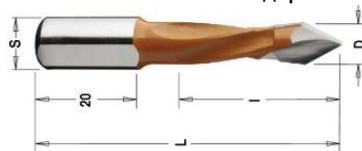

D (мм)	l (мм)	L (мм)	S (мм)	МАРКУВАННЯ		РОЗДРІБНА ЦІНА € за одиницю*
				Ліве обертання	Праве обертання	
5	30	57,5	10×20	374.050.11	374.050.12	17,40
8	30	57,5	10×20	374.080.11	374.080.12	20,20

Ціна встановлюється по курсу продажу євро на міжбанку на момент виставлення рахунку +2%

↑ До змісту

65

ТОВАРИСТВО З ОБМЕЖЕНОЮ ВІДПОВІДАЛЬНІСТЮ «КОМПАНІЯ «ТОРА»

61037, м. Харків, вул. Георгія Тарасенка, буд. 117
+380 57 780 5888
info@tora.com.ua
tora.com.ua

Код за ЄДРПОУ 37874664, Р/р UA65300335000000026000479695
АТ «РАЙФАЙЗЕН БАНК» У МІСТІ КИЄВІ МФО 300335
є платником податку на прибуток на загальних підставах
ІПН 378746620344. номер свідоцтва 200070001

Кінцевий інструмент для ЧПУ і свердлильно присадних верстатів



СВЕРДЛА СКРІЗНІ ЧОТИРЬОХФЛЕЙТНІ I=43 L=70 S=10×20 СЕРІЯ 375 CMT

Призначення: формування скрізних отворів у дереві.

Оброблювані матеріали: заготовки з масивної і композитної деревини.

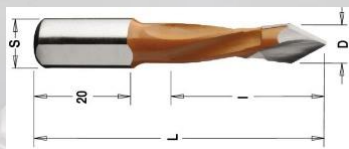

D (мм)	I (мм)	L (мм)	S (мм)	МАРКУВАННЯ		РОЗДРІБНА ЦІНА € за одиницю*
				Ліве обертання	Праве обертання	
4	40	70	10×20	375.040.11	375.040.12	21,40
5	40	70	10×20	375.050.11	375.050.12	18,10
6	40	70	10×20	375.060.11	375.060.12	19,90
7	40	70	10×20	375.070.11	375.070.12	21,40
8	40	70	10×20	375.080.11	375.080.12	20,80
9	40	70	10×20	375.090.11	375.090.12	23,30
10	40	70	10×20	375.100.11	375.100.12	22,80

СВЕРДЛА СКРІЗНІ ДВОХФЛЕЙТНІ I=27 L=57,5 S=10×26 СЕРІЯ 313 CMT

Призначення: формування скрізних отворів у дереві.

Оброблювані матеріали: заготовки з масивної і композитної деревини.

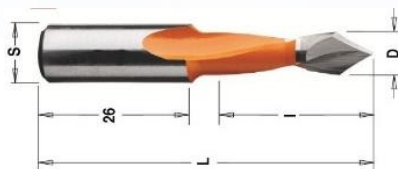

D (мм)	I (мм)	L (мм)	S (мм)	МАРКУВАННЯ		РОЗДРІБНА ЦІНА € за одиницю*
				Ліве обертання	Праве обертання (ціна €)	
5	27	57,5	10×26	313.050.11	313.050.12 (18,70)	17,60
6	27	57,5	10×26	313.060.11	313.060.12	19,60
8	27	57,5	10×26	313.080.11	313.080.12	21,60
10	27	57,5	10×26	313.100.11	313.100.12	23,20

Ціна встановлюється по курсу продажу євро на міжбанку на момент виставлення рахунку +2%

↑ До змісту

66

ТОВАРИСТВО З ОБМЕЖЕНОЮ ВІДПОВІДАЛЬНІСТЮ «КОМПАНІЯ «ТОРА»

61037, м. Харків, вул. Георгія Тарасенка, буд. 117
 +380 57 780 5888
info@tora.com.ua
tora.com.ua

Код за ЄДРПОУ 37874664, Р/р UA65300335000000026000479695
 АТ «РАЙФАЙЗЕН БАНК» У МІСТІ КИЄВІ МФО 300335
 є платником податку на прибуток на загальних підставах
 ІПН 378746620344. номер свідоцтва 200070001

Кінцевий інструмент для ЧПУ і свердлильно присадних верстатів



СВЕРДЛА СКРІЗНІ ДВОХФЛЕЙТНІ I=35 L=70 S=10×26 СЕРІЯ 314 CMT

Призначення: формування скрізних отворів у дереві.

Оброблювані матеріали: заготовки з масивної і композитної деревини.

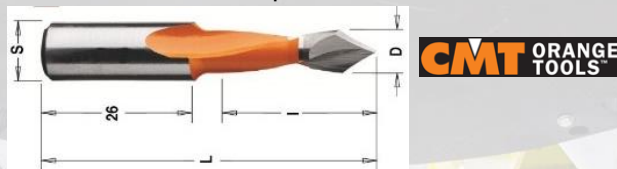

D (мм)	I (мм)	L (мм)	S (мм)	МАРКУВАННЯ		РОЗДРІБНА ЦІНА € за одиницю*
				Ліве обертання	Праве обертання	
4	30	70	10×26	314.040.11	314.040.12	14,20
4,76	35	70	10×26	314.047.11	314.047.12	21,60
5	35	70	10×26	314.050.11	314.050.12	13,00
5,55	35	70	10×26	314.055.11	314.055.12	22,20
6	35	70	10×26	314.060.11	314.060.12	13,20
6,35	35	70	10×26	314.064.11	314.064.12	22,20
7	35	70	10×26	314.070.11	314.070.12	14,20
8	35	70	10×26	314.080.11	314.080.12	15,00
9	35	70	10×26	314.090.11	314.090.12	23,30
9,52	35	70	10×26	314.095.11	314.095.12	27,30
10	35	70	10×26	314.100.11	314.100.12	17,50
12	35	70	10×26	314.120.11	314.120.12	27,00
12,7	35	70	10×26	314.127.11	314.127.12	48,70

СВЕРДЛА ЧАШКОВІ ПІД ПЕТЛІ L=57,5 S=10×26 СЕРІЯ 317 CMT

Призначення: формування глухих отворів під петлі.

Оброблювані матеріали: заготовки з масивної і композитної деревини.

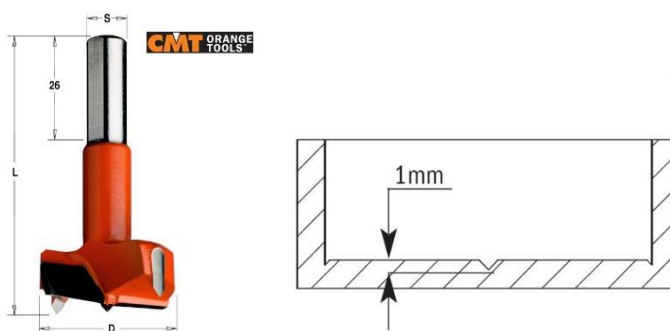

D (мм)	L (мм)	S (мм)	МАРКУВАННЯ		РОЗДРІБНА ЦІНА € за одиницю*
			Ліве обертання	Праве обертання	
14	57,5	10×26	317.140.11	317.140.12	33,80
15	57,5	10×26	317.150.11	317.150.12	23,30
16	57,5	10×26	317.160.11	317.160.12	34,30
17	57,5	10×26	317.170.11	317.170.12	36,40
18	57,5	10×26	317.180.11	317.180.12	35,30
19	57,5	10×26	317.190.11	317.190.12	35,30
20	57,5	10×26	317.200.11	317.200.12	37,90
22	57,5	10×26	317.220.11	317.220.12	39,70

Ціна встановлюється по курсу продажу євро на міжбанку на момент виставлення рахунку +2%

↑ До змісту

67

ТОВАРИСТВО З ОБМЕЖЕНОЮ ВІДПОВІДАЛЬНІСТЮ «КОМПАНІЯ «ТОРА»

61037, м. Харків, вул. Георгія Тарасенка, буд. 117
+380 57 780 5888
info@tora.com.ua
tora.com.ua

Код за ЄДРПОУ 37874664, Р/р UA65300335000000026000479695
АТ «РАЙФФАЙЗЕН БАНК» У МІСТІ КИЄВІ МФО 300335
є платником податку на прибуток на загальних підставах
ІПН 378746620344. номер свідоцтва 200070001

Кінцевий інструмент для ЧПУ і свердлильно присадних верстатів



D (мм)	L (мм)	S (мм)	МАРКУВАННЯ		РОЗДРІБНА ЦІНА € за одиницю*
			Ліве обертання	Праве обертання	
24	57,5	10×26	317.240.11	317.240.12	42,00
25	57,5	10×26	317.250.11	317.250.12	37,90
26	57,5	10×26	317.260.11	317.260.12	39,10
28	57,5	10×26	317.280.11	317.280.12	46,00
30	57,5	10×26	317.300.11	317.300.12	44,20
32	57,5	10×26	317.320.11	317.320.12	49,10
34	57,5	10×26	317.340.11	317.340.12	49,10
35	57,5	10×26	317.350.11	317.350.12	33,80
38	57,5	10×26	317.380.11	317.380.12	56,30
40	57,5	10×26	317.400.11	317.400.12	56,40
42	57,5	10×26	317.420.11	317.420.12	62,60
45	57,5	10×26	317.450.11	317.450.12	68,20
50	57,5	10×26	317.500.11	317.500.12	71,90
55	57,5	10×26	317.550.11	317.550.12	75,60
60	57,5	10×26	317.600.11	317.600.12	77,60

СВЕРДЛА ЧАШКОВІ ПІД ПЕТЛІ L=70 S=10×26 СЕРІЯ 369 CMT

Призначення: формування глухих отворів під петлі.

Оброблювані матеріали: заготовки з масивної і композитної деревини.

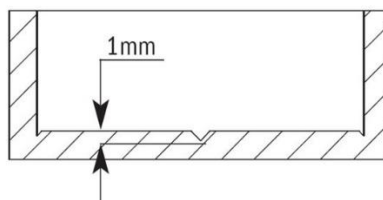

D (мм)	L (мм)	S (мм)	МАРКУВАННЯ		РОЗДРІБНА ЦІНА € за одиницю*
			Ліве обертання	Праве обертання	
14	70	10×26	369.140.11	369.140.12	36,80
15	70	10×26	369.150.11	369.150.12	24,70
16	70	10×26	369.160.11	369.160.12	37,80
18	70	10×26	369.180.11	369.180.12	39,00
20	70	10×26	369.200.11	369.200.12	40,60
22	70	10×26	369.220.11	369.220.12	41,80
25	70	10×26	369.250.11	369.250.12	41,80
26	70	10×26	369.260.11	369.260.12	42,70
30	70	10×26	369.300.11	369.300.12	47,60
35	70	10×26	369.350.11	369.350.12	36,10
40	70	10×26	369.400.11	369.400.12	59,10
45	70	10×26	369.450.11	369.450.12	71,40
50	70	10×26	369.500.11	369.500.12	74,30
55	70	10×26	369.550.11	369.550.12	81,40
60	70	10×26	369.600.11	369.600.12	82,60

Ціна встановлюється по курсу продажу євро на міжбанку на момент виставлення рахунку +2%

↑ До змісту

68

ТОВАРИСТВО З ОБМЕЖЕНОЮ ВІДПОВІДАЛЬНІСТЮ «КОМПАНІЯ «ТОРА»

61037, м. Харків, вул. Георгія Тарасенка, буд. 117
 +380 57 780 5888
info@tora.com.ua
tora.com.ua

Код за ЄДРПОУ 37874664, Р/р UA65300335000000026000479695
 АТ «РАЙФАЙЗЕН БАНК» У МІСТІ КИЄВІ МФО 300335
 є платником податку на прибуток на загальних підставах
 ІПН 378746620344. номер свідоцтва 200070001

Кінцевий інструмент для ЧПУ і свердлильно присадних верстатів



ЗЕНКЕРИ ДЛЯ СВЕРДЛ З ДВОМА ФЛЕЙТАМИ СМТ

Призначення: розширення та калібрування отворів, зняття фаски.

Оброблювані матеріали: заготовки з масивної та композитної деревини.



Серія 315

D ₂ (мм)	D (мм)	МАРКУВАННЯ		РОЗДРІБНА ЦІНА € за одиницю*
		Ліве обертання	Праве обертання	
5 ~ 10	20	315.200.11	315.200.12	20,90
11 ~ 12	22	315.220.11	315.220.12	30,80

Серія 316

D ₂ (мм)	D (мм)	МАРКУВАННЯ		РОЗДРІБНА ЦІНА € за одиницю*
		Ліве обертання	Праве обертання	
4	16	316.040.11	316.040.12	17,80
5	16	316.050.11	316.050.12	17,80
6	16	316.060.11	316.060.12	17,80
7	16	316.070.11	316.070.12	17,80
8	18	316.080.11	316.080.12	17,80
9	18	316.090.11	316.090.12	17,80
10	20	316.100.11	316.100.12	17,80
12	20	316.120.11	316.120.12	17,80

ПАТРОНИ ДЛЯ СВЕРДЛИЛЬНО-ПРИСАДНИХ ВЕРСТАТІВ М8 СЕРІЇ 301 СМТ

Призначення: верстати Nottmeyer (старі моделі).

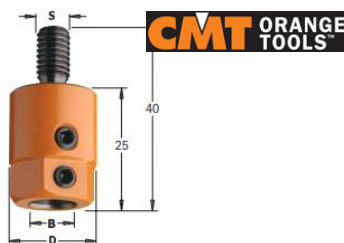

D ₃ (мм)	D ₂ (мм)	S (мм)	МАРКУВАННЯ		РОЗДРІБНА ЦІНА € за одиницю*
			Ліве обертання	Праве обертання	
8	16	M8	301.080.01	301.080.02	13,10
10	19,5	M8	301.000.01	301.000.02	11,60

Ціна встановлюється по курсу продажу євро на міжбанку на момент виставлення рахунку +2%

↑ До змісту

69

ТОВАРИСТВО З ОБМЕЖЕНОЮ ВІДПОВІДАЛЬНІСТЮ «КОМПАНІЯ «ТОРА»

61037, м. Харків, вул. Георгія Тарасенка, буд. 117
+380 57 780 5888
info@tora.com.ua
tora.com.ua

Код за ЄДРПОУ 37874664, Р/р UA65300335000000026000479695
АТ «РАЙФАЙЗЕН БАНК» У МІСТІ КИЄВІ МФО 300335
є платником податку на прибуток на загальних підставах
ІПН 378746620344. номер свідоцтва 200070001

Кінцевий інструмент для ЧПУ і свердлильно присадних верстатів



ПАТРОНИ ДЛЯ СВЕРДЛИЛЬНО-ПРИСАДНИХ ВЕРСТАТІВ M10 СЕРІЇ 302 CMT

Призначення: верстати Ayen, Holzma, Knoevenagel, Mayer, Torwegge .



D ₃ (мм)	D ₂ (мм)	S (мм)	МАРКУВАННЯ		РОЗДРІБНА ЦІНА € за одиницю*
			Ліве обертання	Праве обертання	
8	16	M10	302.080.01	302.080.02	9,30
10	19,5	M10	302.000.01	302.000.02	9,20

ПАТРОНИ ДЛЯ СВЕРДЛИЛЬНО-ПРИСАДНИХ ВЕРСТАТІВ M10/30 СЕРІЇ 303 CMT

Призначення: верстати Alberti (старі моделі), Balestrini, Bilek, Busellato (старі моделі), Schleicher, Vitap (старі моделі).



D ₃ (мм)	D ₂ (мм)	S (мм)	МАРКУВАННЯ		РОЗДРІБНА ЦІНА € за одиницю*
			Ліве обертання	Праве обертання	
8	16	M10/30°	303.080.01	303.080.02	13,90
10	19,5	M10/30°	303.000.01	303.000.02	8,60

ПАТРОНИ ДЛЯ СВЕРДЛИЛЬНО-ПРИСАДНИХ ВЕРСТАТІВ M8/20 СЕРІЇ 304 CMT

Призначення: верстати Balestrini, Bilek.



D ₃ (мм)	D ₂ (мм)	S (мм)	МАРКУВАННЯ		РОЗДРІБНА ЦІНА € за одиницю*
			Ліве обертання	Праве обертання	
8	16	M8/20° 48'	304.080.01	304.080.02	14,60
10	19,5	M8/20° 48'	304.000.01	304.000.02	14,60

Ціна встановлюється по курсу продажу євро на міжбанку на момент виставлення рахунку +2%

↑ До змісту

70

ТОВАРИСТВО З ОБМЕЖЕНОЮ ВІДПОВІДАЛЬНІСТЮ «КОМПАНІЯ «ТОРА»

61037, м. Харків, вул. Георгія Тарасенка, буд. 117
+380 57 780 5888
info@tora.com.ua
tora.com.ua

Код за ЄДРПОУ 37874664, Р/р UA65300335000000026000479695
АТ «РАЙФАЙЗЕН БАНК» У МІСТІ КИЄВІ МФО 300335
є платником податку на прибуток на загальних підставах
ІПН 378746620344. номер свідоцтва 200070001

Кінцевий інструмент для ЧПУ і свердлильно присадних верстатів



ПАТРОНИ ДЛЯ СВЕРДЛИЛЬНО-ПРИСАДНИХ VITAR, WEEKE, BIESSE, MASTERWOOD СЕРІЇ 305 CMT

Призначення: верстати Biesse, Masterwood (Zangheri & Boschetti), Morbidelli, Torwegge, Vitar (нові моделі), Weeke.



D ₃ (мм)	D ₂ (мм)	S (мм)	МАРКУВАННЯ		РОЗДРІБНА ЦІНА € за одиницю*
			Ліве обертання	Праве обертання	
8	16	M10/11	305.080.01	305.080.02	10,30
10	19,5	M10/11	305.000.01	305.000.02	8,20

ПАТРОНИ ДЛЯ СВЕРДЛИЛЬНО-ПРИСАДНИХ ВЕРСТАТІВ M8/9 СЕРІЇ 358 CMT

Призначення: швидка фіксація та заміна сверدل у верстатах.



D ₃ (мм)	D ₂ (мм)	S (мм)	МАРКУВАННЯ		РОЗДРІБНА ЦІНА € за одиницю*
			Ліве обертання	Праве обертання	
8	16	M8/9	358.080.01	358.080.02	13,10
10	19,5	M8/9	358.000.01	358.000.02	11,60

ПАТРОНИ ДЛЯ СВЕРДЛИЛЬНО-ПРИСАДНИХ ВЕРСТАТІВ SCHEER СЕРІЇ 359 CMT

Призначення: верстати Scheer.



D ₃ (мм)	D ₂ (мм)	S (мм)	МАРКУВАННЯ		РОЗДРІБНА ЦІНА € за одиницю*
			Ліве обертання	Праве обертання	
10	19,5	M10	359.000.01	359.000.02	18,90

Ціна встановлюється по курсу продажу євро на міжбанку на момент виставлення рахунку +2%

↑ До змісту

71

ТОВАРИСТВО З ОБМЕЖЕНОЮ ВІДПОВІДАЛЬНІСТЮ «КОМПАНІЯ «ТОРА»

61037, м. Харків, вул. Георгія Тарасенка, буд. 117
+380 57 780 5888
info@tora.com.ua
tora.com.ua

Код за ЄДРПОУ 37874664, Р/р UA65300335000000026000479695
АТ «РАЙФАЙЗЕН БАНК» У МІСТІ КИЄВІ МФО 300335
є платником податку на прибуток на загальних підставах
ІПН 378746620344. номер свідоцтва 200070001

Кінцевий інструмент для ЧПУ і свердлильно присадних верстатів



ПАТРОНИ ДЛЯ СВЕРДЛИЛЬНО-ПРИСАДНИХ ВЕРСТАТІВ BIESSSE СЕРІЇ 360.001 CMT

Призначення: верстати Biesse з можливістю швидкої заміни свердл.



D ₃ (мм)	D ₂ (мм)	S (мм)	МАРКУВАННЯ		РОЗДРІБНА ЦІНА € за одиницю*
			Ліве обертання	Праве обертання	
10	20	-	360.001.01	360.001.02	21,50

ПАТРОНИ ДЛЯ СВЕРДЛИЛЬНО-ПРИСАДНИХ ВЕРСТАТІВ VITAR СЕРІЇ 360.101 CMT

Призначення: верстати Vitap.



D ₃ (мм)	D ₂ (мм)	S (мм)	МАРКУВАННЯ		РОЗДРІБНА ЦІНА € за одиницю*
			Ліве обертання	Праве обертання	
10	18	-	360.101.00	360.101.00	21,00

ПАТРОНИ ДЛЯ СВЕРДЛИЛЬНО-ПРИСАДНИХ ВЕРСТАТІВ MORVIDELLI СЕРІЇ 360.201 CMT

Призначення: верстати Morbidelli.



D ₃ (мм)	D ₂ (мм)	S (мм)	МАРКУВАННЯ		РОЗДРІБНА ЦІНА € за одиницю*
			Ліве обертання	Праве обертання	
10	19,25	-	360.201.00	360.201.00	29,60

Ціна встановлюється по курсу продажу євро на міжбанку на момент виставлення рахунку +2%

↑ До змісту

72

ТОВАРИСТВО З ОБМЕЖЕНОЮ ВІДПОВІДАЛЬНІСТЮ «КОМПАНІЯ «ТОРА»

61037, м. Харків, вул. Георгія Тарасенка, буд. 117
+380 57 780 5888
info@tora.com.ua
tora.com.ua

Код за ЄДРПОУ 37874664, Р/р UA65300335000000026000479695
АТ «РАЙФАЙЗЕН БАНК» У МІСТІ КИЄВІ МФО 300335
є платником податку на прибуток на загальних підставах
ІПН 378746620344. номер свідоцтва 200070001

Кінцевий інструмент для ЧПУ і свердлильно присадних верстатів



ПАТРОНИ ДЛЯ СВЕРДЛИЛЬНО-ПРИСАДНИХ ВЕРСТАТІВ MASTERWOOD, MAGGI И GRIGGIO СЕРІЇ 360.301 CMT

Призначення: верстати Masterwood, Maggi, Griggio .



D ₃ (мм)	D ₂ (мм)	S (мм)	МАРКУВАННЯ		РОЗДРІБНА ЦІНА € за одиницю*
			Ліве обертання	Праве обертання	
10	19,4	-	360.301.00	360.301.00	14,50

ПАТРОНИ ДЛЯ СВЕРДЛИЛЬНО-ПРИСАДНИХ ВЕРСТАТІВ WEEKE СЕРІЇ 360.401 CMT

Призначення: верстати Weeke.



D ₃ (мм)	D ₂ (мм)	S (мм)	МАРКУВАННЯ		РОЗДРІБНА ЦІНА € за одиницю*
			Ліве обертання	Праве обертання	
10	20	-	360.401.00	360.401.00	28,40

Ціна встановлюється по курсу продажу євро на міжбанку на момент виставлення рахунку +2%

[↑ До змісту](#)

73

ТОВАРИСТВО З ОБМЕЖЕНОЮ ВІДПОВІДАЛЬНІСТЮ «КОМПАНІЯ «ТОРА»

61037, м. Харків, вул. Георгія Тарасенка, буд. 117
 +380 57 780 5888
info@tora.com.ua
tora.com.ua

Код за ЄДРПОУ 37874664, Р/р UA65300335000000026000479695
 АТ «РАЙФАЙЗЕН БАНК» У МІСТІ КИЄВІ МФО 300335
 є платником податку на прибуток на загальних підставах
 ІПН 378746620344. номер свідоцтва 200070001