

# Інструкція з використання Superior DoorProtect Jeweller

Раніше: DoorProtect S Jeweller

Оновлено 9 Лютого, 2026



**Superior DoorProtect Jeweller** — бездротовий датчик відчинення дверей і вікон, призначений для встановлення всередині приміщень. Працює до 7 років від комплектної батареї, має роз'єм для під'єднання зовнішнього датчика.



Геркон — чутливий елемент Superior DoorProtect Jeweller. Складається з розміщених у колбі феромагнітних контактів, які утворюють безперервний ланцюг під дією постійного магніту.

Щоб передавати тривоги та події, Superior DoorProtect Jeweller обмінюється даними з хабом через захищений протокол Jeweller. Дальність зв'язку — до 1200 метрів за відсутності перешкод.



Лінійка Superior розроблена спеціально для проектів. Лише акредитовані партнери Ajax Systems можуть встановлювати, продавати й адмініструвати продукти Superior.

Лінійки продуктів Superior, Fibra та Baseline повністю сумісні. Це відкриває можливість побудувати системи та закрити проекти майже будь-якої конфігурації.

## Функціональні елементи

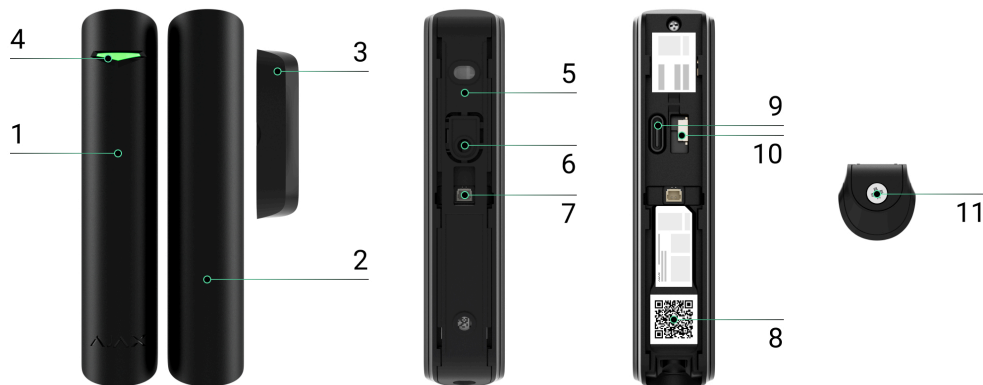

1. Датчик відчинення Superior DoorProtect Jeweller.
2. Великий магніт. Діє на відстані до 2 см від датчика.
3. Малий магніт. Діє на відстані до 1 см від датчика.
4. Світлодіодний індикатор.
5. Кріпильна панель SmartBracket. Щоб зняти панель, посуньте її вниз.
6. Перфорована частина кріпильної панелі. Потрібна для спрацювання тампера в разі спроби відірвати датчик від поверхні або зняти його з кріплення. Не виламуйте її.
7. Роз'єм, щоб під'єднати сторонній дротовий датчик з нормально закритим (NC) типом контакту.
8. QR-код з ідентифікатором пристрою, щоб додати датчик на хаб.
9. Вимикач пристрою.

10. Кнопка тампера. Спрацює в разі спроби відірвати датчик від поверхні або зняти його з кріплення.
11. Утримуючий гвинт, щоб надійно зафіксувати датчик на кріпильній панелі SmartBracket.

## Сумісні хаби та ретранслятори

Для роботи датчика потрібен хаб Ajax із версією прошивки OS Malevich 2.16 і вище.

Перевірити сумісність пристроїв

## Принцип роботи

0:00 / 0:12

**Superior DoorProtect Jeweller** складається з двох частин: датчика, який містить два геркони, та постійного магніту. Датчик кріпиться на раму, а магніт — на рухому стулку або висувну частину. Геркон замикає ланцюг, коли перебуває в зоні дії магнітного поля, — датчик закритий. Відчинення стулки віддаляє магніт від геркона. Це розмикає ланцюг, і датчик фіксує відчинення.



Superior DoorProtect Jeweller працює лише з одним магнітом, який можна встановити ліворуч або праворуч від датчика. Якщо ж установити магніти з обох боків, датчик не зможе правильно виявляти відчинення.

Малий магніт діє на відстані до 1 см від геркона, а великий — до 2 см.

У режимі охорони Superior DoorProtect Jeweller миттєво передає сигнал тривоги на хаб, коли виявляє рух. Відтак хаб активує під'єднані до системи сирени і сповіщає користувачів та охоронну компанію.

## Протокол передавання даних Jeweller

Jeweller – це двосторонній бездротовий протокол передавання даних, який забезпечує швидкий та надійний зв'язок між хабом і доданими на нього пристроями. Superior DoorProtect Jeweller використовує технологію Jeweller, щоб передавати тривоги та події.

[Дізнатися більше](#)

## Передавання подій на пульт

Система Ajax може передавати тривоги в застосунок для моніторингу [PRO Desktop](#), а також на пульт централізованого спостереження (ПЦС). Формати протоколів – **SurGard (Contact ID)**, **SIA (DC-09)**, **ADEMCO 685** та [інші](#).

**Superior DoorProtect Jeweller передає на пульт такі події:**

1. Тривога/відновлення тампера.
2. Тривога/відновлення датчика.
3. Тривога/відновлення під'єданого до Superior DoorProtect Jeweller стороннього дротового датчика.
4. Втрата/відновлення зв'язку між датчиком та хабом (або ретранслятором сигналу).
5. Примусове вимкнення/увімкнення датчика.
6. Однократне вимкнення/увімкнення датчика.

Коли надходить сигнал тривоги, оператор ПЦС знає, що сталося і куди саме відправити групу швидкого реагування. Адресність

пристроїв Ajax дає змогу надсилати у PRO Desktop та на ПЦС не лише події, а й тип пристрою, присвоєне йому ім'я, віртуальну кімнату й охоронну групу. Перелік параметрів, що передаються, може різнитися залежно від типу ПЦС і вибраного протоколу зв'язку з ним.



Ідентифікатор та номер пристрою можна переглянути в його [станах у застосунку Ajax](#).

## Додавання в систему



**Superior DoorProtect Jeweller** несумісний із централлю [Hub](#) та сторонніми центральями систем безпеки.

Щоб додати Superior DoorProtect Jeweller на хаб, датчик має бути на тому ж об'єкті, що й система (в одній з хабом зоні радіозв'язку). Щоб датчик працював через ретранслятор радіосигналу [ReX](#) або [ReX 2](#), потрібно спочатку додати датчик на хаб, а потім під'єднати його до [ReX](#) або [ReX 2](#) в налаштуваннях ретранслятора в застосунку.



Хаб і пристрій, що працюють на різних частотах, — несумісні. Діапазон радіочастот пристроїв залежить від регіону продажу. Рекомендуємо купувати та використовувати пристрої Ajax в одному регіоні. Діапазон робочих радіочастот можна уточнити у [служби технічної підтримки Ajax](#).

## Перш ніж додати пристрій

1. Встановіть [PRO-застосунок Ajax](#).
2. Увійдіть у [PRO-акаунт](#) або створіть новий.
3. Виберіть простір або створіть новий.

[Що таке простір](#)

## Як створити простір



Функціональність **простору** доступна в застосунках таких або новіших версій:

- Ajax Security System 3.0 для iOS;
- Ajax Security System 3.0 для Android;
- Ajax PRO: Tool for Engineers 2.0 для iOS;
- Ajax PRO: Tool for Engineers 2.0 для Android;
- Ajax PRO Desktop 4.0 для macOS;
- Ajax PRO Desktop 4.0 для Windows.

4. Додайте хоча б одну віртуальну кімнату.

5. Додайте в простір сумісний хаб. Переконайтеся, що хаб увімкнений і має доступ до інтернету: через Ethernet, Wi-Fi і/або стільникову мережу.

6. Переконайтеся, що простір не перебуває в режимі охорони, а хаб не оновлюється. Для цього перевірте статуси в застосунку Ajax.



Ця лінійка продуктів розроблена для проєктів. Установлювати й адмініструвати продукти Superior можуть лише акредитовані партнери Ajax Systems.

## Додавання на хаб

1. Відкрийте PRO-застосунок Ajax. Виберіть хаб, на який хочете додати датчик.

2. Перейдіть у вкладку **Пристрої** . Натисніть **Додати пристрій**.

3. Назвіть датчик, відскануйте або введіть вручну QR-код (розміщений на корпусі датчика та пакованні), виберіть кімнату та групу (якщо режим груп увімкнено).



4. Натисніть **Додати**.

5. Увімкніть пристрій.



Якщо не вдалося додати датчик на хаб, вимкніть датчик і повторіть спробу через 5 секунд. Якщо на хаб уже додали максимальну кількість пристроїв (кількість залежить від моделі хаба), то під час спроби додати ще один пристрій ви отримаєте відповідне сповіщення.

Доданий на хаб датчик з'явиться у списку пристроїв хаба в застосунку Ajax. Час оновлення статусів пристроїв у списку залежить від налаштувань **Jeweller** або **Jeweller/Fibra**, за початкових налаштувань — 36 секунд.



**Superior DoorProtect Jeweller** працює лише з одним хабом. Щойно датчик додали на новий хаб, він припиняє передавати команди на старий хаб. Після додавання на новий хаб датчик не видаляється автоматично зі списку пристроїв старого хаба, тому потрібно зробити це вручну в застосунку Ajax.

## Несправності

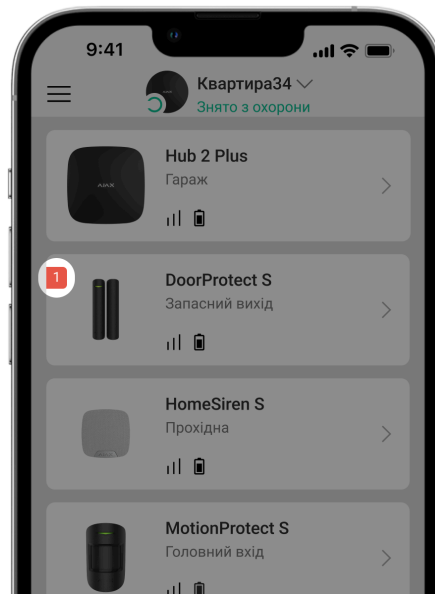

Якщо система виявляє несправність датчика, на його іконці в застосунку Ajax з'являється лічильник несправностей. Усі несправності можна переглянути у станах датчика — відповідні поля мають червоний колір.

### Несправності відображаються, якщо:



- температура датчика виходить за допустимі межі;
- корпус датчика відкрито (тривога тампера);
- немає зв'язку з хабом або ретранслятором радіосигналу за каналом Jeweller;
- батарея датчика розряджена.

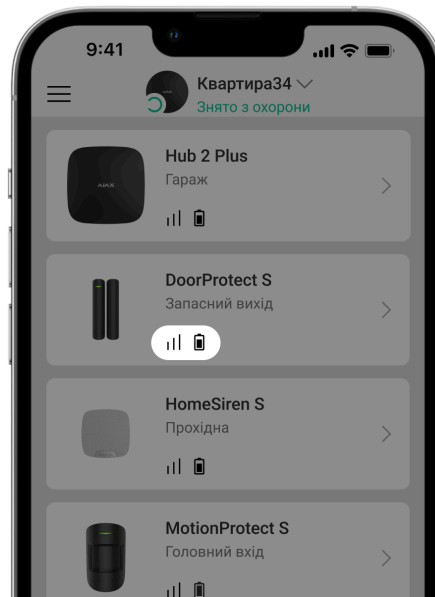









# Іконки



Іконки показують деякі стани датчика. Щоб переглянути їх:

1. Увійдіть у застосунок Ajax.
2. Виберіть хаб.
3. Перейдіть у вкладку **Пристрої** .

Іконка	Значення
	Рівень сигналу Jeweller – відображає рівень сигналу між хабом і датчиком. Рекомендоване значення – 2–3 поділки. <a href="#"><u>Дізнатися більше</u></a>
	Рівень заряду батареї датчика. <a href="#"><u>Дізнатися більше</u></a>
	Виявлено несправність. Список доступний у станах датчика. <a href="#"><u>Дізнатися більше</u></a>

	<p>Відображається, якщо датчик працює через <u>ретранслятор радіосигналу</u>.</p>
	<p>Датчик працює в режимі <b>Завжди активний</b>.</p> <p><u>Дізнатися більше</u></p>
	<p>Увімкнено затримку на вхід та/або вихід.</p> <p><u>Дізнатися більше</u></p>
	<p>Пристрій перебуває у режимі тестування згасання сигналу.</p> <p><u>Дізнатися більше</u></p>
	<p>Датчик примусово вимкнений.</p> <p><u>Дізнатися більше</u></p>
	<p>Сповіщення про тривоги тампера датчика примусово вимкнені.</p> <p><u>Дізнатися більше</u></p>
	<p>Датчик вимкнений до першого зняття системи з охорони.</p> <p><u>Дізнатися більше</u></p>
	<p>Сповіщення про тривоги тампера датчика вимкнені до першого зняття системи з охорони.</p> <p><u>Дізнатися більше</u></p>
	<p>Пристрій втратив зв'язок із хабом або хаб втратив зв'язок із сервером Ajax Cloud.</p>
	<p>Пристрій не було перенесено на новий хаб.</p> <p><u>Дізнатися більше</u></p>

# Стани

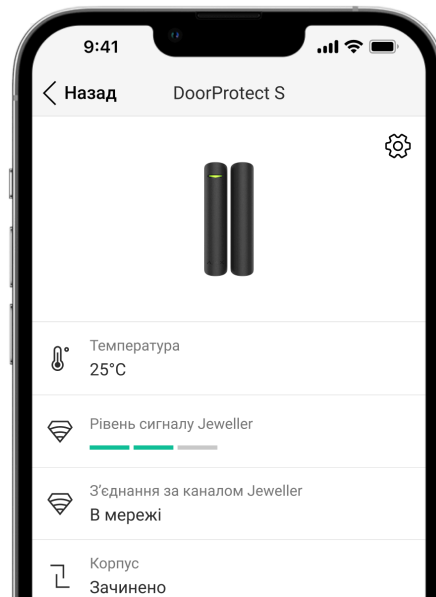

Стани містять інформацію про пристрій та його робочі параметри. Стани **Superior DoorProtect Jeweller** можна перевірити в застосунку Ajax:

1. Перейдіть у вкладку **Пристрої** .
2. Виберіть у списку **Superior DoorProtect Jeweller**.

Параметр	Значення
Імпорт даних	<p>Відображає помилку перенесення даних на новий хаб:</p> <ul style="list-style-type: none"><li>• <b>Не вдалося</b> – пристрій не було перенесено на новий хаб.</li></ul> <p><a href="#"><u>Дізнатися більше</u></a></p>
Несправність	<p>Натискання на  відкриває список несправностей датчика.</p> <p>Поле з'являється, лише якщо виявлено несправність.</p>

<p>Температура</p>	<p>Температура датчика. Допустима похибка між значенням у застосунку і температурою у приміщенні – 2 °С.</p> <p>Значення оновлюється, щойно датчик фіксує зміну температури хоча б на 1 °С.</p> <p>Налаштуйте сценарій за температурою для керування пристроями автоматизації.</p> <p><b><u>Дізнатися більше</u></b></p>
<p>Рівень сигналу Jeweller</p>	<p>Рівень сигналу Jeweller між датчиком та хабом (або ретранслятором радіосигналу). Рекомендовані значення – 2–3 поділки.</p> <p>Jeweller – протокол для передавання подій і тривоги Superior DoorProtect Jeweller.</p>
<p>З'єднання за каналом Jeweller</p>	<p>Стан з'єднання між датчиком та хабом або ретранслятором:</p> <ul style="list-style-type: none"> <li>• <b>В мережі</b> – датчик на зв'язку з хабом або ретранслятором. Нормальний стан.</li> <li>• <b>Не в мережі</b> – немає зв'язку між датчиком та хабом або ретранслятором. Перевірте підключення пристрою.</li> </ul>
<p>Потужність радіопередавача</p>	<p>Відображає вибрану потужність радіопередавача.</p> <p>Поле відображається, якщо вибрати опцію <b>Максимальна</b> або <b>Згасання</b> в меню <b>Тест згасання сигналу</b>.</p> <p><b><u>Дізнатися більше</u></b></p>
<p>Назва ретранслятора ReX</p>	<p>Стан з'єднання з ретранслятором сигналу.</p>

	<p>Відображається, якщо датчик працює через <a href="#">ретранслятор радіосигналу</a>.</p>
<p>Заряд батареї</p>	<p>Рівень заряду акумулятора пристрою. Показано у відсотках.</p> <p><b><a href="#">Як відображається заряд батареї в застосунках Ajax</a></b></p>
<p>Корпус</p>	<p>Стан тампера, що реагує на спробу відірвати датчик від поверхні або порушити цілісність корпусу:</p> <ul style="list-style-type: none"> <li>• <b>Відкрито</b> — датчик знято з кріпильної панелі SmartBracket або порушено цілісність корпусу. Перевірте пристрій.</li> <li>• <b>Зачинено</b> — датчик встановлено на кріпильну панель SmartBracket. Цілісність корпусу та кріпильної панелі не порушено. Нормальний стан.</li> </ul> <p><b><a href="#">Дізнатися більше</a></b></p>
<p>Основний датчик</p>	<p>Стан основного датчика:</p> <ul style="list-style-type: none"> <li>• <b>Вимкнено</b> — основний контакт вимкнено (опція вимкнена в застосунку).</li> <li>• <b>Відкрито</b> — основний контакт перебуває у відкритому стані.</li> <li>• <b>Зачинено</b> — основний контакт перебуває в закритому стані.</li> </ul>
<p>Зовнішній контакт</p>	<p>Стан зовнішнього датчика, під'єданого до Superior DoorProtect Jeweller:</p> <ul style="list-style-type: none"> <li>• <b>Вимкнено</b> — зовнішній контакт вимкнено (опція вимкнена в</li> </ul>

	<p>застосунку).</p> <ul style="list-style-type: none"><li>• <b>Відкрито</b> — зовнішній контакт під'єднаний і перебуває у відкритому стані.</li><li>• <b>Зачинено</b> — зовнішній контакт під'єднаний і перебуває в закритому стані.</li></ul>
Завжди активний	<p>Якщо опцію ввімкнено, датчик постійно перебуває в режимі охорони.</p> <p>Це означає, що датчик постійно реагуватиме на відчинення/удар/нахил та активуватиме тривогу незалежно від режиму охорони системи.</p> <p><b><u>Дізнатися більше</u></b></p>
Примусове вимкнення	<p>Стан налаштування примусового вимкнення пристрою:</p> <ul style="list-style-type: none"><li>• <b>Ні</b> — пристрій працює у звичайному режимі.</li><li>• <b>Тільки корпус</b> — адміністратор хаба вимкнув сповіщення про тривогу тампера.</li><li>• <b>Повністю</b> — датчик повністю виключений з роботи системи. Пристрій не виконує команди системи та не сповіщає про тривоги й інші події.</li><li>• <b>За кількістю тривог</b> — пристрій автоматично вимикається після перевищення встановленої кількості тривог (кількість встановлюється в налаштуванні <b><u>Автоматичне вимкнення пристроїв</u></b>).</li><li>• <b>За таймером</b> — система автоматично вимкнула пристрій після завершення часу відновлення (встановлюється в налаштуваннях хаба <b><u>Автоматичне</u></b></li></ul>



	<p><b>вимкнення пристроїв</b>). Опцію можна налаштувати у PRO-застосунку Ajax.</p> <p><b><u>Дізнатися більше</u></b></p>
<p>Вимкнення до зняття з охорони</p>	<p>Статус налаштування вимкнення пристрою до зняття з охорони:</p> <ul style="list-style-type: none"> <li>• <b>Ні</b> – пристрій працює у звичайному режимі.</li> <li>• <b>Тільки корпус</b> – сповіщення про тривогу тампера вимкнені до першого зняття з охорони.</li> <li>• <b>Повністю</b> – датчик повністю виключений з роботи системи до першого зняття з охорони. Пристрій не виконує команди системи та не сповіщає про тривоги й інші події.</li> </ul> <p><b><u>Дізнатися більше</u></b></p>
<p align="center"><b>Реакція на тривоги</b></p>	
<p>Режим роботи</p>	<p>Показує, як датчик реагує на тривоги:</p> <ul style="list-style-type: none"> <li>• <b>Миттєва тривога</b> – датчик у режимі охорони миттєво реагує на загрозу і здійснює тривогу.</li> <li>• <b>Вхід/Вихід</b> – якщо встановлено затримку, пристрій у режимі охорони запускає зворотний відлік і не здійснює тривогу до його завершення (навіть якщо тривога спрацьовує).</li> <li>• <b>Наслідуючий</b> – датчик наслідуює затримку від пристроїв типу Вхід/Вихід. Але якщо датчик, що наслідуює, спрацює самостійно, він одразу здійснює тривогу.</li> </ul>
<p>Затримка на вхід, с</p>	<p>Затримка на вхід (затримка активації тривоги) – час, що має користувач для</p>

	<p>вимкнення режиму охорони після того, як увійшов у зону під охороною.</p> <p><b><u>Дізнатися більше</u></b></p>
Затримка на вихід, с	<p>Затримка на вихід – час, що має користувач для виходу з зони під охороною після того, як активував режим охорони.</p> <p><b><u>Дізнатися більше</u></b></p>
Охороняти в нічному режимі	<p>Якщо ввімкнено, датчик перейде в режим охорони, коли систему переводять у <b>Нічний режим</b>.</p>
Затримка на вхід в Нічному режимі, с	<p>Затримка на вхід (затримка активації тривоги) – час, що має користувач для вимкнення режиму охорони після того, як увійшов у зону під охороною.</p> <p><b><u>Дізнатися більше</u></b></p>
Затримка на вихід в Нічному режимі, с	<p>Затримка на вихід – час, що має користувач для виходу з зони під охороною після того, як активував режим охорони.</p> <p><b><u>Дізнатися більше</u></b></p>
Прошивка	<p>Версія прошивки датчика.</p>
Ідентифікатор	<p>Ідентифікатор датчика. Також доступний на QR-коді на корпусі датчика та пакуванні.</p>
Пристрій №	<p>Номер шлейфа (зони) пристрою.</p>

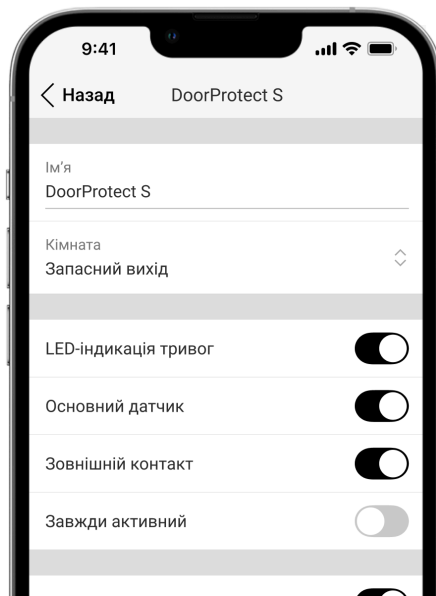
## Налаштування



Щоб змінити налаштування датчика, в застосунку Ajax:

1. Перейдіть у вкладку **Пристрої** .
2. Виберіть у списку **Superior DoorProtect Jeweller**.
3. Натисніть на іконку шестерні , щоб перейти в **Налаштування**.
4. Задайте потрібні параметри.
5. Натисніть **Назад**, щоб зберегти нові налаштування.

Налаштування	Значення
Ім'я	<p>Ім'я датчика. Відображається у списку пристроїв хаба, текстах SMS і сповіщень у стрічці подій.</p> <p>Щоб змінити ім'я датчика, натисніть на текстове поле.</p> <p>Ім'я може містити до 12 символів кирилицею або до 24 – латиницею.</p>

Кімната	<p>Вибір віртуальної кімнати, до якої приписано Superior DoorProtect Jeweller.</p> <p>Назва кімнати відображається в текстах SMS та сповіщень у стрічці подій.</p>
LED-індикація тривоги	Коли опцію вимкнено, світлодіодний індикатор датчика не сповіщає про тривоги та спрацювання тампера.
Основний датчик	Якщо опцію ввімкнено, основний датчик Superior DoorProtect Jeweller реагує на відчинення та зачинення.
Зовнішній контакт	Якщо опцію ввімкнено, Superior DoorProtect Jeweller реєструє тривоги зовнішнього датчика.
Завжди активний	<p>Якщо опцію ввімкнено, датчик постійно перебуває в режимі охорони та реагує на відчинення.</p> <p><b><u><a href="#">Дізнатися більше</a></u></b></p>
Активувати сирену, якщо відчинені двері чи вікно	Якщо опцію ввімкнено, <b>підключені до системи <u><a href="#">сирени</a></u></b> активуються в разі відчинення дверей або вікна.
Активувати сирену, якщо відкрито зовнішній контакт	Якщо опцію ввімкнено, <b>підключені до системи <u><a href="#">сирени</a></u></b> активуються в разі спрацювання зовнішнього датчика.
Сповіщення про відчинення	<p>Відкриває налаштування сповіщень про відчинення.</p> <p><b><u><a href="#">Як налаштувати сповіщення про відчинення</a></u></b>  <b><u><a href="#">Що таке сповіщення про відчинення</a></u></b></p>
<b>Реакція на тривоги</b>	
Режим роботи	<p>Показує, як датчик реагує на тривогу:</p> <ul style="list-style-type: none"> <li>• <b>Миттєва тривога</b> – пристрій під охороною знімає тривогу, щойно</li> </ul>

	<p>зафіксує вторгнення.</p> <ul style="list-style-type: none"> <li>• <b>Вхід/Вихід</b> — якщо встановлено затримку, пристрій під охороною запускає зворотний відлік і не здійснює тривогу до його завершення.</li> <li>• <b>Наслідуючий</b> — датчик наслідує затримку від пристроїв типу Вхід/Вихід. Але якщо датчик, який наслідує, самостійно зафіксує вторгнення, він одразу здійснює тривогу.</li> </ul>
Затримка на вхід, с	<p>Затримка на вхід (затримка активації тривоги) — це час, протягом якого потрібно вимкнути режим охорони після входу до приміщення.</p> <p><a href="#"><u>Дізнатися більше</u></a></p>
Затримка на вихід, с	<p>Затримка на вихід (затримка активації тривоги) — це час, протягом якого потрібно вийти з приміщення після ввімкнення режиму охорони.</p> <p><a href="#"><u>Дізнатися більше</u></a></p>
Охороняти в нічному режимі	<p>Коли ввімкнено, датчик переходить у стан охорони під час активації <b>Нічного режиму</b>.</p> <p><a href="#"><u>Дізнатися більше</u></a></p>
Затримка на вхід в Нічному режимі, с	<p>Час затримки на вхід у <b>Нічному режимі</b>.</p> <p>Затримка на вхід (затримка активації тривоги) — це час, протягом якого потрібно вимкнути режим охорони після входу до приміщення.</p> <p><a href="#"><u>Дізнатися більше</u></a></p>
Затримка на вихід в Нічному режимі, с	<p>Час затримки на вихід у <b>Нічному режимі</b>.</p>

	<p>Затримка на вихід (затримка активації тривоги) – це час, протягом якого потрібно вийти з приміщення після ввімкнення режиму охорони.</p> <p><a href="#"><u>Дізнатися більше</u></a></p>
Тест рівня сигналу Jeweller	<p>Переводить датчик у режим тестування рівня сигналу Jeweller.</p> <p><a href="#"><u>Дізнатися більше</u></a></p>
Тест зони виявлення	<p>Переводить датчик у режим тестування зони виявлення.</p> <p><a href="#"><u>Дізнатися більше</u></a></p>
Тест згасання сигналу	<p>Переводить пристрій у режим тестування згасання сигналу.</p> <p><a href="#"><u>Дізнатися більше</u></a></p>
Інструкція користувача	<p>Відкриває інструкцію з використання Superior DoorProtect Jeweller у застосунку Ajax.</p>
Примусове вимкнення	<p>Дає змогу користувачеві вимкнути датчик, не видаляючи його з системи.</p> <p>Доступні три опції:</p> <ul style="list-style-type: none"> <li>• <b>Ні</b> – датчик працює у штатному режимі та передає всі події.</li> <li>• <b>Повністю</b> – датчик не виконує команди системи та не бере участь у сценаріях автоматизації, а система ігнорує тривоги й інші сповіщення пристрою.</li> <li>• <b>Тільки корпус</b> – система ігнорує лише сповіщення про спрацювання кнопки тампера пристрою.</li> </ul> <p><a href="#"><u>Дізнатися більше</u></a></p>

	<p>Система також може автоматично вимикати пристрої після перевищення заданої кількості тривог або після завершення часу відновлення.</p> <p><a href="#"><u>Дізнатися більше</u></a></p>
Вимкнення до зняття з охорони	<p>Дає змогу користувачеві вимкнути датчик до зняття з охорони.</p> <p>Доступні три опції:</p> <ul style="list-style-type: none"> <li>• <b>Ні</b> – пристрій працює у звичайному режимі.</li> <li>• <b>Тільки корпус</b> – сповіщення про тривогу тампера вимкнено до першого зняття з охорони.</li> <li>• <b>Повністю</b> – пристрій повністю виключений з роботи системи до першого зняття з охорони. Пристрій не виконує команди системи та не сповіщає про тривоги й інші події.</li> </ul> <p><a href="#"><u>Дізнатися більше</u></a></p>
Видалити пристрій	<p>Відв'язує датчик від хаба та видаляє його налаштування.</p>

## Як налаштувати сповіщення про відчинення

Сповіщення про відчинення – це звуковий сигнал про спрацювання датчиків відчинення, коли систему зняли з охорони. Функцію використовують, наприклад, у магазинах, щоб сповістити працівників, що хтось увійшов до приміщення.

Налаштування сповіщень відбувається у два етапи: спочатку налаштовують сирени, потім – датчики відчинення.

[Дізнатися більше про сповіщення про відчинення](#)

## Як налаштувати сповіщення про відчинення

### Індикація

Світлодіодний індикатор Superior DoorProtect Jeweller сповіщає про спрацювання датчика й інші його стани.

Індикація	Подія	Примітки
Блискає зеленим.	Увімкнення датчика.	
Світиться зеленим кілька секунд.	Додавання датчика на <a href="#">хаб</a> .	
Світиться зеленим приблизно одну секунду.	Тривога в разі відчинення або спрацювання тампера.	Датчик фіксує тривогу що 5 секунд.
У разі тривоги плавно загоряється зеленим і згасає.	Батарея датчика потребує заміни.	Як замінити батареї, описано в <a href="#">статті</a> .

### Тестування працездатності

У системі Аїах передбачено декілька тестів, щоб правильно вибрати місце встановлення пристроїв. Тестування починається не одразу. Але час очікування не перевищує тривалість одного періоду опитування «хаб-пристрій». Інтервал опитування можна перевірити та встановити в налаштуваннях хаба (**Хаб** → **Налаштування**  → **Jeweller** або **Jeweller/Fibra**).

**Щоб запустити тест, у застосунку Аїах:**

1. Виберіть потрібний хаб.
2. Перейдіть у вкладку **Пристрої** .
3. Виберіть у списку **Superior DoorProtect Jeweller**.

4. Перейдіть у **Налаштування** .

5. Виберіть тест:

1. Тест рівня сигналу Jeweller

2. Тест зони виявлення

3. Тест згасання сигналу

6. Запустіть і проведіть тестування.

## Вибір місця встановлення



Пристрій призначений для використання лише всередині приміщень.

Коли вибираєте місце встановлення **Superior DoorProtect Jeweller**, враховуйте чинники, що впливають на його роботу:

- зона виявлення руху;
- рівень сигналу Jeweller;
- віддаленість датчика від хаба або ретранслятора радіосигналу;
- наявність між пристроями перешкод для радіосигналу: стін, міжповерхових перекриттів або габаритних об'єктів, що розташовані у приміщенні.

Коли розробляєте проект системи безпеки об'єкта, враховуйте рекомендації щодо розміщення датчика. Проектувати і встановлювати систему мають професіонали. Список рекомендованих партнерів [доступний за посиланням](#).

Розташовуйте Superior DoorProtect Jeweller усередині або зовні дверної коробки. Коли встановлюєте датчик на перпендикулярних площинах (наприклад, всередині дверної коробки), використовуйте

малий магніт. Відстань між малим магнітом і датчиком не має перевищувати 1 см.



Якщо розташовуєте частини Superior DoorProtect Jeweller на одній площині, використовуйте великий магніт. Відстань між великим магнітом і датчиком не має перевищувати 2 см.

**Розташуйте магніт на рухомій частині дверей (вікна).** За потреби датчик можна розташувати горизонтально.



**Магніт можна встановлювати як ліворуч, так і праворуч від датчика.** Superior DoorProtect Jeweller працює лише з одним магнітом з одного боку. Якщо встановити магніти з обох боків, датчик не зможе правильно визначити відчинення.

## Рівень сигналу

Рівень сигналу Jeweller — це співвідношення кількості недоставлених або пошкоджених пакетів даних до очікуваних за певний проміжок часу. Про рівень сигналу повідомляє іконка  у вкладці **Пристрої**  в застосунках Ajax:

- **три поділки** — відмінний рівень сигналу;
- **дві поділки** — достатній рівень сигналу;
- **одна поділка** — низький рівень сигналу, стабільну роботу не гарантовано;
- **перекреслена іконка** — сигнал відсутній.



Перевірте рівень сигналу Jeweller перед монтажем. Якщо сигнал на рівні однієї поділки або відсутній, ми не гарантуємо стабільну роботу пристрою. У цьому разі рекомендуємо перемістити пристрій: зміна місця навіть на 20 см може значно поліпшити рівень сигналу. Якщо після переміщення датчик усе одно має низький або нестабільний рівень сигналу, використовуйте [ретранслятор радіосигналу](#).

## Зона виявлення

Коли вибираєте місце встановлення датчика, враховуйте зону дії магніту. Малий магніт діє на відстані до 1 см від геркона, а великий — до 2 см.

Коли встановлюєте датчик, проведіть тест зони виявлення. Він дає змогу перевірити роботу пристрою й точно визначити зону, в якій датчик виявляє рух.

## Де не можна встановлювати датчик

1. На вулиці. Це може призвести до хибних тривог і поломки пристрою.
2. Всередині металевих конструкцій. Це може призвести до зникнення радіосигналу.
3. Поблизу дзеркал. Це може призвести до екранування або загасання радіосигналу.
4. У приміщеннях, де температура та вологість не відповідають робочим параметрам. Це може призвести до поломки пристрою.
5. На відстані ближче за 1 метр від хаба або ретранслятора радіосигналу. Це може призвести до втрати зв'язку з датчиком.
6. У місцях із низьким або нестабільним рівнем сигналу. Це може призвести до втрати зв'язку з хабом.

## Встановлення



Перед монтажем Superior DoorProtect Jeweller переконайтеся, що вибрали оптимальне місце встановлення, яке відповідає умовам цієї інструкції.

**Щоб установити датчик:**

1. Зніміть кріпильну панель SmartBracket з датчика. Для цього викрутіть утримуючий гвинт та посуňte кріпильну панель вниз.



2. Зафіксуйте кріпильну панель SmartBracket за допомогою двостороннього скотчу у вибраному місці встановлення.



Використовуйте двосторонній скотч тільки для тимчасового кріплення. Закріплений на скотч пристрій може будь-якої миті відклеїтися від поверхні. До того ж тампер не спрацює, якщо зловмисник спробує відірвати закріплений на скотч датчик від поверхні.

3. Установіть датчик на кріпильну панель SmartBracket. Світлодіодний індикатор пристрою почне блискати. Цей сигнал вказує на те, що корпус закритий.



Якщо світлодіодний індикатор датчика не спрацює під час встановлення на SmartBracket, перевірте стан тампера в застосунку Ajax, цілісність кріплення та щільність фіксації датчика на панелі.

4. Зафіксуйте магніт за допомогою двостороннього скотчу.
5. Виконайте тест рівня сигналу Jeweller. Рекомендований рівень сигналу — дві або три поділки. Якщо рівень сигналу показує одну поділку або відсутній, ми не гарантуємо стабільну роботу пристрою. Спробуйте перемістити пристрій — зміна місця навіть

на 20 см може значно поліпшити рівень сигналу. Якщо після переміщення датчик усе одно має низький або нестабільний рівень сигналу, використовуйте ретранслятор радіосигналу.

6. Виконайте тест зони виявлення. Щоб перевірити датчик, відчиняйте/зачиняйте двері або вікно і стежте за реакцією світлодіода: він має блискати під час кожного відчинення та зачинення. Якщо датчик під час тестування не реагував на відчинення у 5 випадках із 5, зменште відстань між датчиком і магнітом.
7. Виконайте тест згасання сигналу. Під час тестування рівень сигналу штучно зменшується та збільшується, імітуючи зміни умов у місці встановлення. Якщо місце вибрали правильно, датчик матиме стабільний рівень сигналу 2–3 поділки.
8. Якщо тести виконані успішно, зафіксуйте датчик та магніт комплектними шурупами. Використовуйте всі точки фіксації.

1. **Щоб зафіксувати датчик:** зніміть його з кріпильної панелі SmartBracket. Зафіксуйте кріпильну панель комплектними шурупами та встановіть на неї датчик.

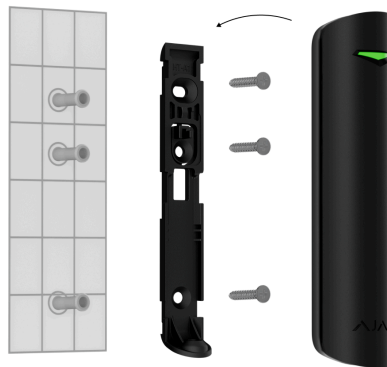

2. **Щоб зафіксувати великий магніт:** зніміть його з кріпильної панелі SmartBracket.

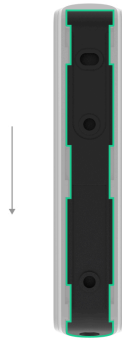

Зафіксуйте кріпильну панель SmartBracket комплектними шурупами та встановіть на неї магніт.

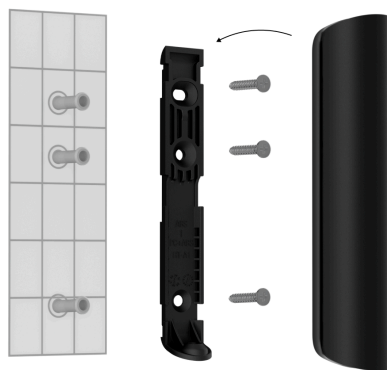

**3. Щоб зафіксувати малий магніт:** розберіть його корпус, підчепивши задню частину плоским предметом (наприклад, шліцьовою викруткою). Зафіксуйте задню частину малого магніту комплектними шурупами. Потім установіть лицьову панель магніту.

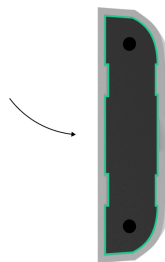

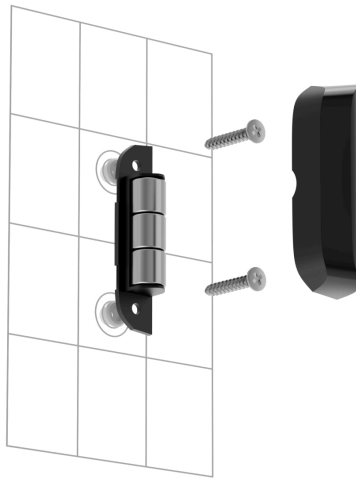

9. Закрутіть утримуючий гвинт на нижній частині корпусу датчика та великого магніту. Гвинт потрібен, щоб надійно закріпити та захистити датчик і магніт від швидкого демонтажу.



Якщо ви використовуєте шурупокрути, встановіть мінімальні оберти, щоб не пошкодити кріпильну панель SmartBracket під час монтажу. Якщо використовуєте інші засоби кріплення, переконайтеся, що вони не пошкоджують і не деформують SmartBracket. Щоб вам було простіше закріпити датчик або магніт, рекомендуємо попередньо зробити отвори в місцях для саморізів, коли кріплення ще встановлене на двосторонній скотч.

## Під'єднання стороннього дротового датчика

До Superior DoorProtect Jeweller можна під'єднати дротовий датчик з нормально закритим (NC) типом контакту за допомогою виносної клеми.

Superior DoorProtect Jeweller не забезпечує сторонній датчик живленням, тому його потрібно під'єднати окремо. Тип і напругу

живлення стороннього датчика можна дізнатися з документації пристрою або в службі технічної підтримки виробника.

Встановлюйте сторонній датчик на відстані до 1 метра від Superior DoorProtect Jeweller. Збільшення довжини дроту погіршує якість зв'язку між пристроями.

### **Щоб під'єднати сторонній дротовий датчик:**

1. Зніміть датчик із кріпильної панелі, якщо він уже встановлений.
2. Обережно виламайте заглушки в корпусі датчика для виведення дротів.



3. Заведіть кабель стороннього дротового датчика в корпус Superior DoorProtect Jeweller.
4. Під'єднайте дротовий датчик до клем Superior DoorProtect Jeweller.



5. У налаштуваннях Superior DoorProtect Jeweller увімкніть опцію **Зовнішній контакт**.

6. Перевірте роботу під'єданого дротового датчика. Якщо зовнішній контакт спрацює, ви отримаєте сповіщення.

## Обслуговування

Регулярно перевіряйте працездатність датчика. Оптимальний інтервал перевірки – що три місяці. Очищайте корпус датчика від пилу, павутиння й інших забруднень, щойно вони з'являтимуться. Використовуйте м'яку суху серветку для догляду за технікою.

Не використовуйте для очищення пристрою речовини, що містять спирт, ацетон, бензин та інші активні розчинники.

Попередньо встановлені батареї забезпечують до 7 років автономної роботи Superior DoorProtect Jeweller із розрахунку 10 відчинень/зачинень на день і за встановленого інтервалу опитування датчика – 60 секунд (налаштування хаба **Jeweller** або **Jeweller/Fibra**). За інтервалу опитування 12 секунд пристрій працюватиме до 2 років.

Коли батарею потрібно буде замінити, система завчасно надішле відповідне сповіщення в застосунки Ajax. Якщо датчик виявить тривогу, світлодіод плавно загорятиметься і гаснутиме.

### Як замінити батареї

## Технічні характеристики

### Усі технічні характеристики Superior DoorProtect Jeweller

### Відповідність стандартам

### Налаштування відповідно до вимог EN

# Гарантія

Гарантія на продукцію товариства з обмеженою відповідальністю «Аджакс Системс Манюфекчурінг» діє 2 роки після придбання.

Якщо пристрій несправний, рекомендуємо спочатку звернутися до служби підтримки: в більшості випадків технічні питання можна владнати дистанційно.

## Гарантійні зобов'язання

## Угода користувача

**Зв'язатися з технічною підтримкою:**

- e-mail
- Telegram
- Номер телефону: **0 (800) 331 911**