

OUKITEL P1000E PLUS

Посібник користувача

ПОРТАТИВНА ЗАРЯДНА СТАНЦІЯ

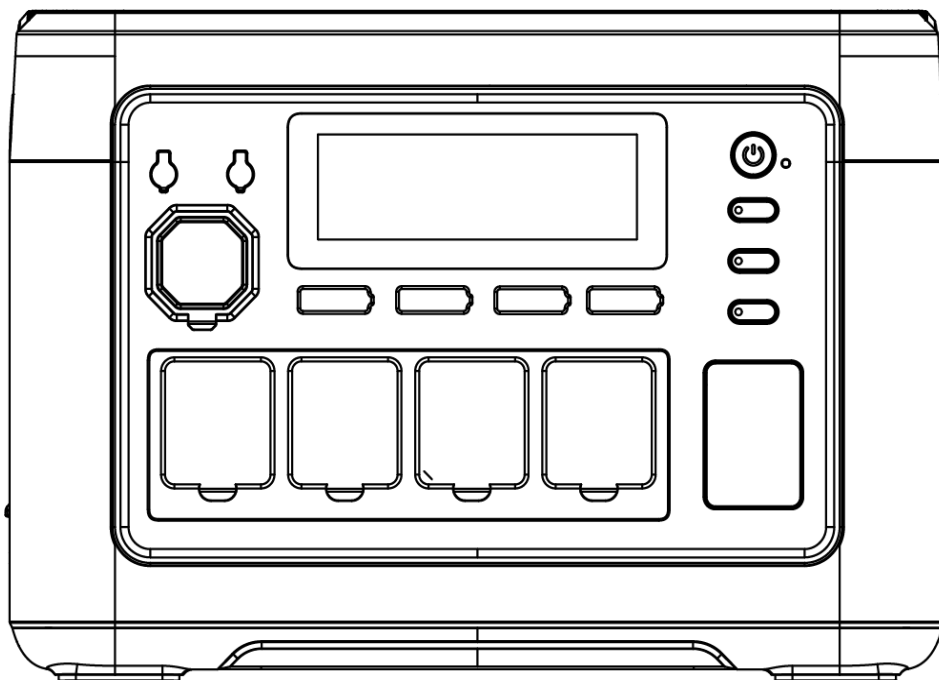

Ми дуже вдячні вам за придбання портативної зарядної станції P1000EPLUS. Обов'язково уважно прочитайте цю інструкцію перед використанням. Інструкція також потрібна для відшкодування вартості товару. Отже, бажано зберегти її разом із рахунком-фактурою та іншими документами при купівлі. Щоб гарантувати безпеку станції під час транспортування, вона заряджається лише приблизно на 30%. Таким чином, ви повинні зарядити її відразу після відкриття та перед використанням. Уникайте використання подовжувачів, оскільки станцію можна заряджати безпосередньо від розеток.

Зміст

Відмова від відповідальності-----	1
Комплектація-----	2
Застереження при застосуванні-----	2
Технічні характеристики-----	3
Опис товару-----	3
Застереження на екрані-----	7
Режим ДБЖ-----	8
Схема підключення ДБЖ-----	8
Підключення сонячних панелей-----	9
Зарядка від авто-----	10
Параметри-----	11
Поширені питання-----	12
Технічне обслуговування-----	14

Відмова від відповідальності

Перед використанням, будь ласка, уважно прочитайте посібник користувача та переконайтеся, що ви повністю розумієте його. Після прочитання збережіть посібник користувача в надійному місці для подальшого використання. Якщо ви використовуєте станцію неправильно, ви можете завдати серйозної травми собі або іншим, а також пошкодити пристрій і майно.

Після використання станції можна вважати, що ви зрозуміли, визнали та прийняли всі умови цього посібника. Користувачі несуть відповідальність за власні дії та всі наслідки, які з них можуть виникнути.

Наша компанія не несе відповідальності за будь-які збитки, спричинені неправильним використанням пристрою користувачами відповідно до Посібника користувача. Для дотримання законів і нормативних актів компанія має остаточне тлумачення цього документа та всіх пов'язаних документів щодо цього пристрою.

Комплектація

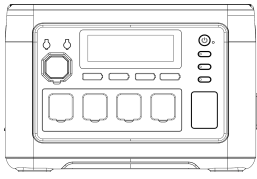

Портативна зарядна станція

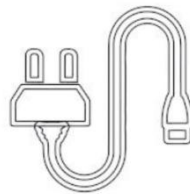

Кабель живлення

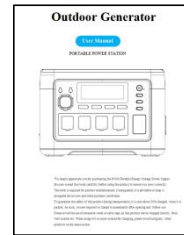













Посібник користувача

Застереження при застосуванні

1. Уникайте високої температури та вологості. Уникайте використання продукту під прямими сонячними променями та/або поблизу вогню.
2. Будь ласка, не розбирайте та не змінюйте пристрій, оскільки це може призвести до несправності або навіть пожежі.
3. Утилізуйте або переробіть пристрій відповідно до місцевого законодавства.
4. Будьте обережні, щоб не впустити пристрій з високого місця та не піддати його будь-якій формі сильного удару.
5. Зберігайте або використовуйте пристрій у недоступному для дітей місці.
6. Завжди використовуйте оригінальні продукти компанії. Клієнти, які використовують неоригінальні продукти або аксесуари, не можуть отримати безкоштовне обслуговування.
7. Використовуючи цей пристрій, будь ласка, не перешкоджайте охолодженню. Звільніть вентиляційний простір більше ніж на 30 см від бічного всмоктувального та випускного отвору.
8. Коли пристрій не використовується, будь ласка, вимкніть його і від'єднайте кабель живлення. Уникайте зберігання пристрою в місцях з високою температурою, високою вологістю та прямими сонячними променями.
9. Якщо вам потрібно зберігати пристрій протягом тривалого періоду часу, будь ласка, розряджайте станцію один раз на 3 місяці, а потім заряджайте її приблизно до 50%.
10. Якщо є будь-які сумніви, щодо цілісності станції, не можна продовжувати використовувати її. Зверніться до місця покупки щоб вирішити проблему.
11. Будь ласка, не зберігайте пристрій протягом тривалого часу в машині, на польовому складі або в інших місцях, де можуть бути екстремально високі або низькі температури, щоб запобігти скороченню терміну служби батареї.
12. Обмеження використання з медичним обладнанням: цей пристрій не передбачається як джерело живлення для медичного обладнання (включно апарати ШВЛ або ЕСМО). Перед використання цього пристрою з іншим медичним обладнанням проконсультуйтеся із виробником.
13. Пристрої джерела живлення можуть генерувати електромагнітні поля під час використання та можуть впливати на нормальну роботу медичних імплантатів. Перед використання пристрою проконсультуйтеся із виробником.

Технічні характеристики

 Батарея	 Життєвий цикл	 Вага	 Розміри	 Прикурювач*1
LiFePo4 51.2V	≥4000	11.6кг	346*228*238мм	12V/10A
 USB-A*2	 USB-C*1	 USB-C*1	 DC5521*2	 LED підсвітка
QC3.0 18W	PD-20W	PD-100W	12V/3A	1W
 AC			 AC вхід	 PV/DC вхід
1800W AC220-240V 50/60HZ			AC вхід 200-240V/1200W	PV/DC вхід 12V-50V/11A 500W (MAX)

Опис товару

Ця зарядна станція підходить для аварійного резервного живлення вдома, подорожей на природі та надзвичайних ситуацій, які потребують електроенергії. Крім того, її також можна використовувати для зовнішніх робіт.

Станція має вбудовану літій-залізо-фосфатну батарею, яка підтримує швидку зарядку змінним струмом, зарядку від автомобіля та зарядку від сонячних панелей. Станція має функцію безперебійного живлення з часом перемикання 10 мс.

Форма вихідного сигналу - чиста синусоїда, яку можна вручну перетворити з 50 Гц на 60 Гц, щоб забезпечити кращий захист електроприладів.

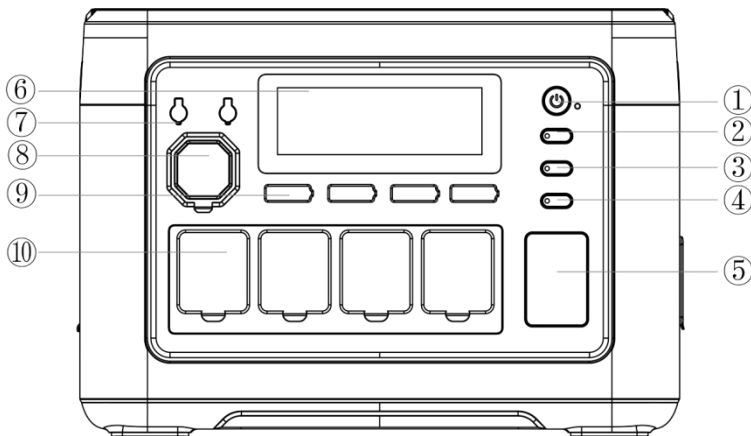

- ① Кнопка живлення
- ② Перемикач DC
- ③ Перемикач AC
- ④ Перемикач LED підсвітки
- ⑤ LED підсвітка
- ⑥ LCD екран
- ⑦ DC5521
- ⑧ Прикурювач
- ⑨ USB-A/Type-C
- ⑩ AC вихідний порт

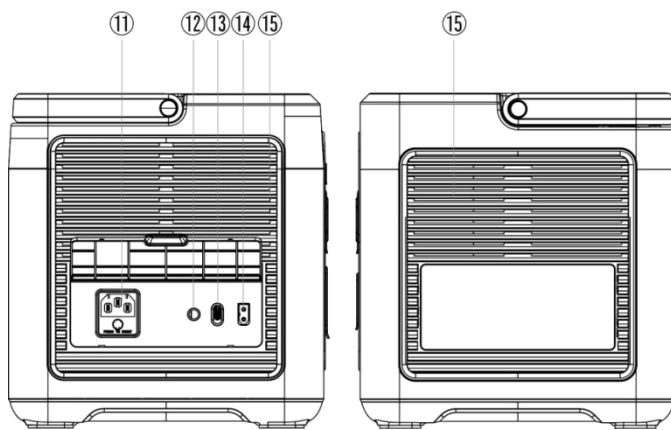





- кнопка захисту від перевантаження
- ⑫ Зовнішній порт заземлення
- ⑬ Перемикач швидкої/повільної зарядки AC
- ⑭ Вхідний порт PV/Авто
- ⑮ Вхід/вихід охолоджуючого повітря

① Перемикач живлення

Використання: натисніть і утримуйте кнопку живлення протягом 3с, щоб увімкнути станцію та РК-дисплей. Натисніть і утримуйте її знову протягом 3с, щоб вимкнути станцію.

② Перемикач DC

Використання: Натисніть кнопку DC, щоб увімкнути/вимкнути вихідний порт постійного струму.

				
Прикурювач*1	DC5521 вихід*2	USB-A*2	USB-C*1	USB-C*1
12V/10A	12V/3A	QC3.0 18W	PD-20W	PD-100W

③ Перемикач АС

Перемикач змінного струму (вихідний порт змінного струму*4, загальне електричне навантаження має бути менше 1800 Вт).

Використання: Натисніть кнопку АС, щоб увімкнути/вимкнути подачу живлення.

1. Стандарти вихідної напруги змінного струму та частоти відрізняються в різних країнах. Перед використанням перевірте напругу змінного струму та частоту обладнання.
2. Натисніть кнопку змінного струму та світлодіодну кнопку одночасно, щоб перемкнути частоту між 50 Гц або 60 Гц.
3. Натиснувши кнопку змінного струму 10 разів поспіль, вихідна напруга змінного струму може бути змінена на 220 В/230 В/240 В.

④LED перемикач ⑤LED підсвітка

Використання: Натисніть кнопку LED, щоб увімкнути режим постійного освітлення, натисніть кнопку LED ще раз, щоб увімкнути режим SOS, і ще раз, щоб увімкнути режим миготіння.

1. Натисніть і утримуйте LED перемикач, щоб увімкнути/вимкнути беззвучний режим.

⑥LCD екран

Відображення рівня заряду батареї та інших функцій.

⑦DC5521

Вихід: 12V/3A

⑧Прикурювач

Вихід: 12V/10A

⑨USB-A/Type-C

USB QC3.0	(5 -12V18W)*2
Type-C	(5-12V20W)*1
Type-C	(5 -15V/3.0A;20V/5A 100W)*1

⑩ АС вихідний порт

Вихід: 220-240V 1800W(EU), 50/60Hz, чиста синусоїда

⑪ Зарядний порт АС/кнопка захисту від перевантаження

Будь ласка, використовуйте стандартний зарядний кабель змінного струму, щоб підключити станцію до джерела живлення. Перед зарядкою через порт АС, переконайтеся, що напруга та частота пристрою відповідають значенням мережі.

Якщо напруга нестабільна або занадто висока, для захисту станції автоматично спрацює запобіжник, який вимкне вхідний порт змінного струму. Будь ласка, виконайте наведені нижче дії, щоб відновити функцію заряджання через порт АС.

1. Вимкніть живлення та від'єднайте всі пристрої, підключені до портів.
2. Увімкніть кнопку живлення.
3. Натисніть кнопку захисту від перевантаження та підключіть живлення.

⑫ Зовнішній порт заземлення

При необхідності користувачі можуть вибрати провід заземлення для підключення станції до землі. Станція не виконує обробку заземлення за замовчуванням, якщо це не передбачено особливими сценаріями.

⑬ Перемикач швидкої/повільної зарядки

Коли перемикач встановлено в режим швидкої зарядки, необхідно переконатися, що вхідна напруга відповідає 200-240 В. Максимальна потужність зарядки становить 1200 Вт.

Коли перемикач встановлено в режим повільної зарядки, необхідно переконатися, що вхідна напруга відповідає 200-240 В. Максимальна потужність зарядки становить 500 Вт.

⑭ Вхідний порт PV/Авто

Використовуйте стандартний зарядний кабель PV/Прикурювач для підключення сонячної панелі.

1. Вхідна потужність сонячної панелі може становити до 500 Вт, а максимальна напруга – 50 В.
2. Якщо вхідна напруга вище 50 В, це призведе до пошкодження станції та втрати гарантії.

⑮ Вхід/вихід повітря для охолодження

Коли станція досягає певної температури, охолоджуючий вентилятор запускається автоматично. Під час використання станції не блокуйте отвір входу/виходу охолоджуючого повітря та переконайтеся, що жодні предмети не розміщені в радіусі 30 см від отвору.

Опис інтерфейсу

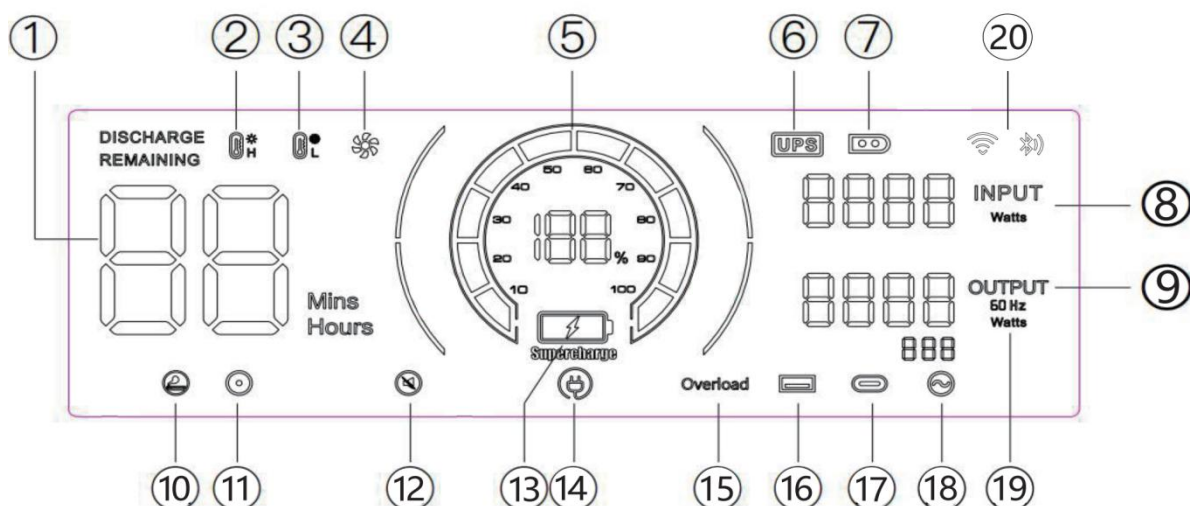

- | | | |
|-----------------------------------|----------------------------------|---------------------------------|
| ① Час використання/час заряджання | ② Захист від високої температури | ③ Захист від низьких температур |
| ④ Стан вентилятора | ⑤ Стан живлення | ⑥ Режим ДБЖ |
| ⑦ Режим зарядки PV | ⑧ Загальна вхідна потужність | ⑨ Загальна вихідна потужність |
| ⑩ Вихід прикурювача (12 V) | ⑪ Вихід DC (12 V). | ⑫ Тихий режим |
| ⑬ Режим швидкої зарядки | ⑭ Режим повільної зарядки | ⑮ Захист від перевантаження |
| ⑯ Вихід USB | ⑰ Вихід PD | ⑱ Вихід змінного струму |
| ⑲ Перемикання частоти | ⑳ WIFI/Bluetooth | |

Застереження на екрані



Коли цей значок увімкнено, переконайтеся, що вхідні отвори для повітря з обох боків виробу не заблоковані.



Коли значок індикатора блимає, це означає, що внутрішня температура станції занадто висока або занадто низька. У цей час пристрій увімкнув програму інтелектуального захисту, і станція перестала нормально працювати. (Вам потрібно дочекатися, поки станція повернеться до нормальної температури)



Цей значок блимає, вказуючи на те, що вихід відповідного порту працює ненормально. Будь ласка, перевірте навантаження.



Коли цей значок блимає, це означає, що вихід відповідного порту працює ненормально, будь ласка, перевірте навантаження.



Коли цей значок блимає, це означає, що станція перейшла у беззвучний режим.

Режим ДБЖ

У режимі ДБЖ, коли раптово переривається подача живлення в мережі, станція може автоматично перемикатися на живлення від батареї протягом 10 мс, гарантуючи нормальну роботу обладнання.

Схема підключення ДБЖ

Як показано на малюнку нижче, станцію підключено до розетки та електричних приладів, а живлення УВІМКНЕНО.

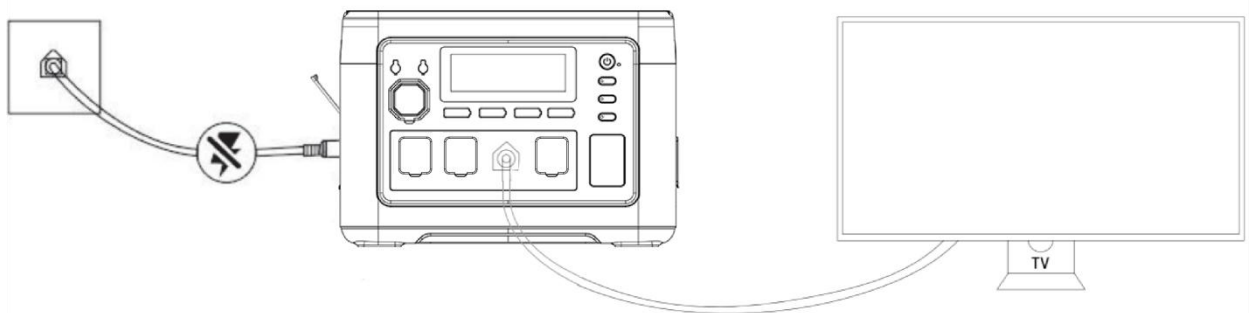

※У режимі ДБЖ максимальний струм японського та американського стандартів становить 14А; у режимі ДБЖ максимальний струм за китайськими, британськими, європейськими та корейськими стандартами становить 10А. Коли вихідний струм АС перевищує максимальний, значок ДБЖ блимає, вказуючи на перевантаження, в той же час значок змінного струму гасне і живлення переривається.

Сонячна зарядка

Станцію можна підключати до сонячної панелі та заряджати від неї. З потужністю сонячної панелі до 500 Вт, станцію можна повністю зарядити за 2 години (максимальна вхідна напруга 50 В).

※ Потужність зарядки сонячних панелей визначається відповідно до погодних умов

※ Напруга на панелі сонячних батарей понад 50 В призведе до пошкодження

Схема підключення сонячної панелі

Варіант 1

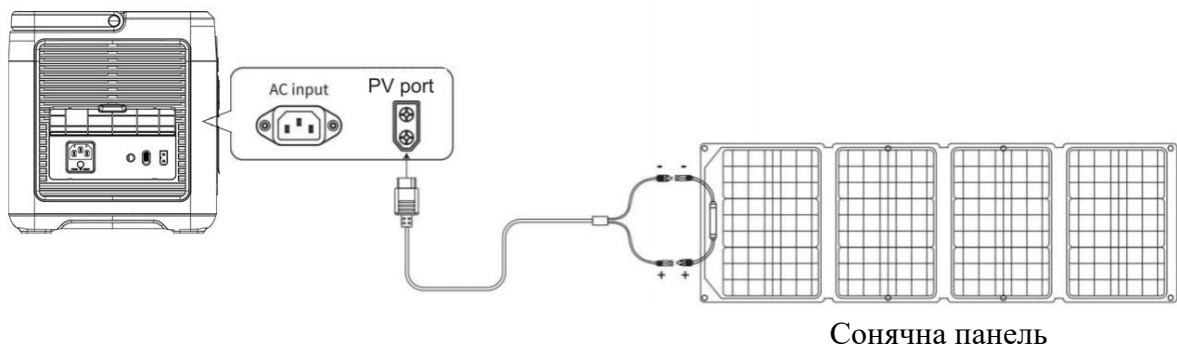

Варіант 2

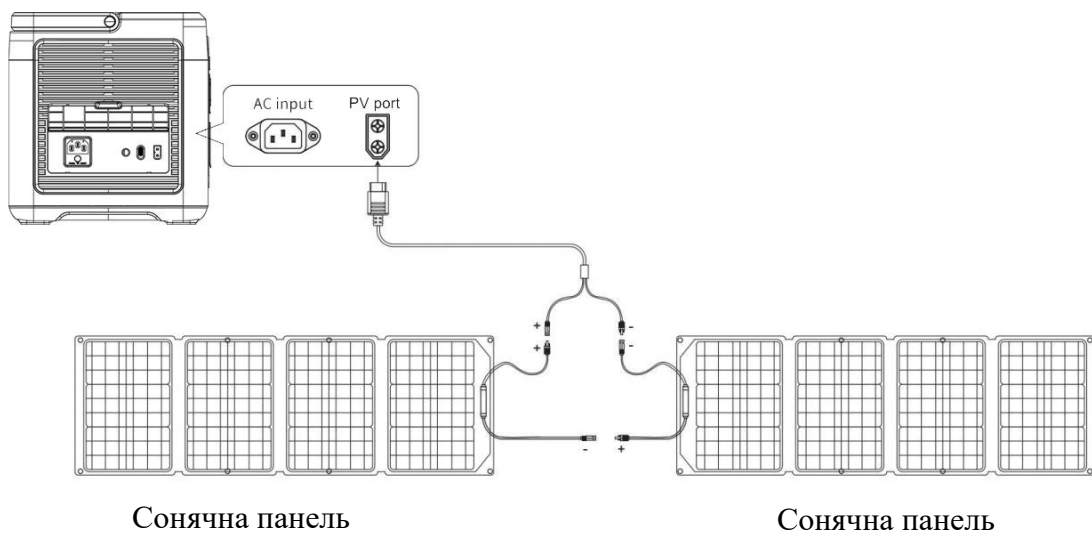

Зарядка від авто

Станцію можна заряджати від прикурювача (надалі АСС) за допомогою зарядного кабелю АСС.

Увімкніть живлення станції, під'єднайте зарядний кабель АСС до прикурювача в автомобілі та роз'єму Anderson збоку станції, увімкніть двигун автомобіля, і LED індикатор покаже вхідну потужність.

※ Зарядка повинна виконуватися при запущеному двигуні автомобіля. Якщо двигун не запустити, акумулятор автомобіля може розрядитися.

※ Автомобільна зарядка зазвичай має низьку потужність 90-240 Вт, а час заряджання тривалий (12В/8А або 24В/10А). Якщо потрібне швидке заряджання - рекомендується використовувати живлення від мережі.

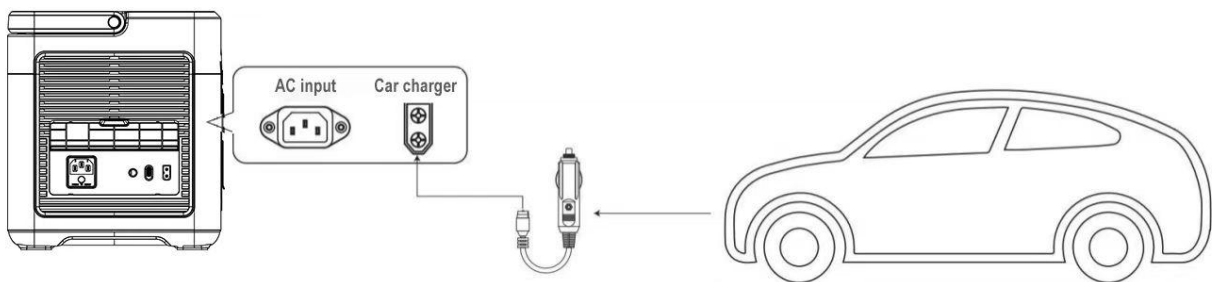

Технічні характеристики

Модель	P1000EPLUS
Розміри	346*228*238 мм
Вага	11.6 кг
Ємність	1024Wh
АС зарядка	200-240V/15A,MAX1200W(EU)
PV вхід	12-50V, 500W
АС вихід	220-240V 1800W(EU), 50/60Hz, чиста синусоїда
USB QC3.0	(5-12V/18W)*2
Type-C	(5-12V/20W)*1
Type-C	(5-20V/5.0A)*1, 100W PD3.0 max
DC5521	(12V/3A)*2
Прикурювач	12V/10A
ДБЖ	220-240Vac/MAX10A (EU)
Температура зарядки	0-40°C
Робоча температура	-10 ~ 40°C
Вологість	<90%RH
Циклів перезарядки	>4000

Поширені питання

1. Навантаження знаходиться в межах діапазону потужності, але станція не працює Зарядить станцію. Пікова потужність деяких пристроїв перевищує номінальну потужність у декілька разів під час запуску, через що станція не може нормально працювати.

2. Чи створює станція певний шум під час використання?

Під час запуску або використання, вентилятори працюватимуть, що створює невеликий рівень шуму.

3. Чи нормально, коли зарядний кабель трохи нагрівається під час використання?

Це нормально. Коли потужність заряджання пристрою висока, буде легке нагрівання. Кабелі та дроти пройшли ретельні випробування та перевірку та відповідають всім стандартам безпеки.

4. Які батареї використовуються в наших пристроях?

Батарея типу літій-залізо-фосфатна відповідає всім стандартам безпеки.

5. Які пристрої підтримує вихідний порт АС?

Він підтримує використання обладнання з номінальною потужністю менше 1800 Вт. Понад 95% побутових приладів можуть житися від цієї станції.

6. Як я можу дізнатися, як довго ще можу використовувати станцію?

Під час використання станції ви можете дізнатися час, що залишився, за допомогою даних, що відображаються в лівій частині екрана.

7. Як перевірити, чи заряджається станція?

Коли станція заряджається, на екрані відобразатиметься потужність заряджання, Область відображення потужності буде прокручуватися циклічно і відобразатиметься піктограма заряджання змінним або фотоелектричним струмом.

8. Як потрібно чистити обладнання?

Будь ласка, використовуйте суху, м'яку, чисту тканину або серветку, щоб протерти станцію.

9. Як зберігається станція?

Будь ласка, вимкніть станцію і зберігайте її в прохолодному сухому місці. Якщо потрібне тривале зберігання, рекомендується заряджати станцію раз на три місяці до 50% ємності.

10. Чи можна брати станцію в літак?

Станцію не можна брати на борт літака.

11. Чи збігається фактична ємність з ємністю, зазначеною в посібнику користувача?

Ємність, зазначена в посібнику користувача, є номінальною. Оскільки станція матиме певну втрату ефективності під час процесу заряджання та розряджання, то фактична ємність може бути нижча за номінальну.

12. Яка максимальна вихідна потужність однієї розетки?

Максимальна вихідна потужність однієї розетки не може перевищувати номінальну вихідну потужність станції.

Технічне обслуговування

1. Рекомендується використовувати або зберігати станцію при температурі від 20°C до 30°C, подалі від води, тепла та металевих предметів.
2. З міркувань безпеки не зберігайте станцію при температурі вище 40°C або нижче -10°C протягом тривалого часу.
3. Якщо станція не використовується протягом тривалого часу, будь ласка, зарядіть її до 50% перед зберіганням.