

ПІДВІСНІ СТЕЛІ АМТТ-ЗАХІД



ВИШУКАНИЙ
ДИЗАЙН І
КОМУНІКАЦІЙНІ
МЕРЕЖІ

Вогнестійкість і
вологостійкість

1. ОЦИНКОВАНЕ І АЛЮМІНІЄВЕ ГРИЛЬЯТО;
2. РЕЙКОВІ СТЕЛІ ТИПУ ЛЮКСАЛОН (85+15ММ; 85+5ММ);
3. РЕЙКОВІ СТЕЛІ (ФАСАДИ) 150ММ; 200ММ; 300ММ;
4. МУЛЬТИПАНЕЛЬНІ СТЕЛІ (130ММ; 80ММ; 30ММ; 20ММ);
5. МЕТАЛЕВІ (ПЕРФОРЮВАНІ) СТЕЛЬОВІ КАСЕТИ;
6. ЕКРАННІ СТЕЛІ;
7. КУБОПОДІБНІ СТЕЛІ (ПРИЗМО-ЛІНІЙНИЙ ДИЗАЙН);
8. СТЕЛЬОВИЙ Т-ПОДІБНИЙ ПРОФІЛЬ Т24ММ, Т15ММ;
9. СТЕЛЬОВІ АДАПТЕРИ;
10. ДИЗАЙНЕРСЬКІ НЕСТАНДАРТНІ СТЕЛІ.

AMTT
OPEN-CELL
AMTT-ZAPAD.NET

СТЕЛІ ВІД
ЗАВОДА-ВИРОБНИКА
АМТТ ЗАХІД



AMTT OPEN-CELL

ПІДВІСНІ СТЕЛІ

Наш завод є лідером на Українському ринку і готовий запропонувати своїм замовникам найширший асортимент підвісних стель.

Крім типових видів стель, ми виробляємо нестандартні підвісні стелі, а саме, різноманітні розміри ґрильятто, а також індивідуальні дизайнерські стелі.

Такі стелі можна встановлювати у приміщеннях будь-якої конфігурації. Останнім часом особливу актуальність набули багаторівневі стелі, в яких використовуються різні за розміром і формою конструкції, застосовуються різні кольори і фактури, а також їх незвичайне поєднання.

Наш Завод має величезний досвід виготовлення та монтажу нестандартних дизайнерських стель, які створюють у приміщенні неповторну композицію з унікальним шармом. Фахівці компанії допоможуть Вам реалізувати будь-яку ідею щодо індивідуального, унікального дизайну стелі.

Крім цього, завод має власну лінію полімерного фарбування. Це дозволяє пропонувати клієнтам стелі, які мають оригінальне колірне рішення. Наприклад, дуже красиво, природно і натурально виглядають стелі з імітацією «під дерево». Для тих, хто бажає візуально розширити приміщення, припадуть до смаку дзеркальні підвісні металеві стелі.

Наша компанія має більше 23-річний досвід успішного втілення в життя найсміливіших і найбільш масштабних проектів з виробництва та монтажу дизайнерських підвісних металевих стель не тільки в Україні, але й за кордоном.

Необмежені та постійно зростаючі можливості Компанії з виробництва підвісних стель гарантують індивідуальний підхід до кожного замовника.

Співпрацюючи з нашою Компанією, Ви отримете нестандартні дизайнерські підвісні металеві стелі, які є надійними, неповторними, екологічними та зручними в експлуатації.

Звертайтеся до професіоналів!

1. ОЦИНКОВАНЕ І АЛЮМІНІЄВЕ ГРИЛЬЯТО

Стеля ГРИЛЬЯТО - це ґрати, зібрані з U-подібних профілів шириною 10мм, висотою 30, 40, 50 мм і встановлені у підвісній каркас ГРИЛЬЯТО або каркас з профілів Т 15, Т24 (тип 8).

СПЕЦИФІКАЦІЯ ПІДВІСНОЇ СТЕЛІ:

Вид поставки: незібраний / зібрані панелі
 Матеріал: алюміній, оцинкована сталь Товщина: 0,25 - 0,4 мм
 Ширина профілю U: 10 мм
 Висота профілю Н: 30 мм / 40 мм / 50 мм
 Розмір касети: 600x600 мм
 Розмір осередку: 50x50 мм, 60x60 мм, 75x75 мм, 86x86 мм, 100x100 мм, 120x120 мм, 150x150 мм, 200x200 мм (або нестандартний розмір)
 Колір: стандарт: білий/чорний/сірий
 Колір на замовлення: будь-який RAL / дзеркало / золото / і т.д. Декор під дерево
 Вага стелі: від 1,4 до 6 кг/м²

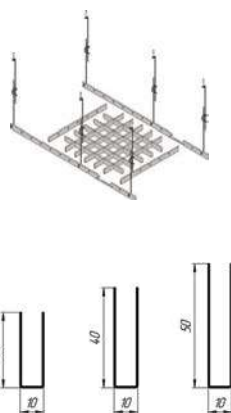

1.1 СТАНДАРТНЕ ГРИЛЬЯТО РОЗМІР клітки

Кількість смуг у стелі:

11 шт	9 шт	7 шт	6 шт	5 шт	4 шт	3 шт	2 шт
50x50 мм	60x60 мм	75x75 мм	86x86 мм	100x100 мм	120x120 мм	150x150 мм	200x200 мм

1.2 НЕСТАНДАРТНІ РОЗМІРИ клітки

300x50 мм	300x60 мм	300x75 мм	300x86 мм	300x100 мм	300x120 мм	300x150 мм	300x200 мм

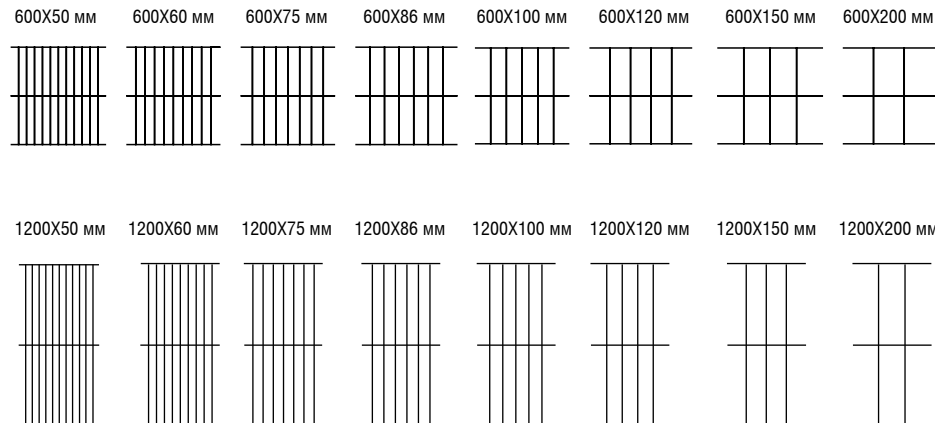

1.3. ГРИЛЬЯТО НА Т ПРОФІЛІ ВКЛЮЧАЄ В СЕБЕ ЯКІСТЬ КАРКАСУ Т-ПРОФІЛЬ, А СТЕЛЬОВА КАССЕТА СКЛАДАЄТЬСЯ З 0,6М ВЕРХНІХ І НИЖНІХ ПРОФІЛІВ.

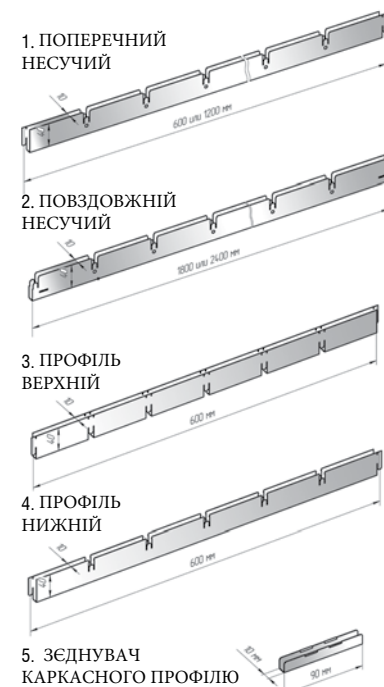

2. РЕЙКОВІ СТЕЛІ ТИПУ ЛЮКСАЛОН (85+15 мм; 85+5 мм)

Рейкові стелі АМТТ (прямі та хвилеподібні) виготовляються з алюмінієвої та оцинкованої стрічки.

СПЕЦИФІКАЦІЯ РЕЙКОВОЇ СТЕЛІ

Матеріал: алюміній та оцинкована сталь
Товщина: 0,3 – 0,5 мм
Ширина профілю: 15мм, 85 мм
Варіанти комбінації профілю: 85+15 мм, 85+5 мм зазор
Довжина профілю: будь-яка
Радіус згинання: R=300 мм, довжина сегмента - 670 мм
Колір: стандарт: білий / чорний / сірий / золото / дзеркало Колір на замовлення: будь-який RAL
Декор під дерево
Вага стелі: від 1,4 до 8 кг/м²

Несучі профілі (стрінгери): сталь 0,5 мм / алюміній 0,95 мм
Стандартна довжина профілю, що несе: до 4 м
З'єднання: за допомогою сполучного елемента, внахлест або встик

Варіант комбінації профілів, мм: 85 мм + 15 мм (зазор) = 100 мм (модуль)

85мм+5мм (зазор)= 90 мм (модуль)

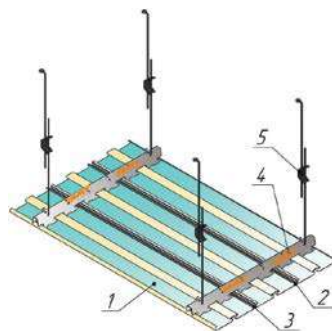

Склад системи:
1 – основний профіль 85 мм
2, 3 – проміжний профіль 15 мм
4 – несучий профіль (стрінгер)
5 – елементи кріплення (підвіс)

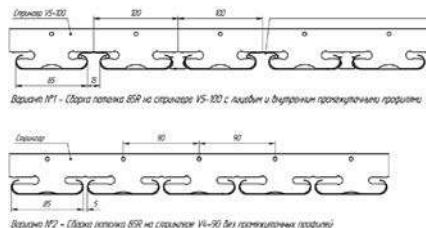

3. РЕЙКОВІ СТЕЛІ (ФАСАДИ) (150 мм; 200 мм; 300 мм)

Алюмінієві та оцинковані рейкові стелі користуються особливою популярністю не тільки в громадських закладах та торгових точках, а й як фасадне обрамлення будівель.

СПЕЦИФІКАЦІЯ РЕЙКОВИХ СТЕЛЬ (ФАСАДИ):

Матеріал: алюміній та оцинкована сталь
Товщина профілю: 0,4 - 0,8 мм
Довжина профілю: будь-яка
Ширина профілю: 150, 200, 300 мм
Колір: стандарт: білий/сірий
Колір на замовлення: будь-який RAL
Варіант кріплення:
горизонтальне / вертикальне / діагональне

Склад системи:
1 – основний профіль 150 / 200 / 300 мм
2 – несучий профіль (стрінгер)
3 – профіль П кінцевий

Варіант комбінації профілів, мм:
1. 150 +150
2. 200+200
3. 300+300

Сечення фасада

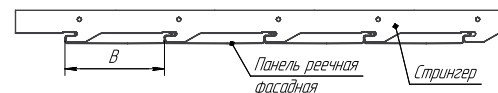

Профілі панелей рейкових фасадних

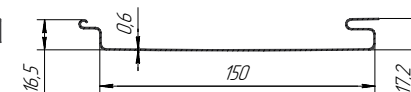

4. МУЛЬТИПАНЕЛЬНІ СТЕЛІ

(130 мм; 80 мм; 30 мм; 20 мм)

Система мультипанельних рейкових стель складається з панелей 4-х різних типів (по ширині 20 мм, 30 мм, 80 мм, 130 мм), прямокутного січення, всі панелі можуть кріпитися на один універсальний профіль, що несе, що дозволяє поєднувати різні по ширині панелі в будь-якій комбінації.

СПЕЦИФІКАЦІЯ МУЛЬТИПАНЕЛЬНА РЕЙКОВА СТЕЛЯ

Матеріал: алюміній та оцинкована сталь

Товщина: 0,3 – 0,5 мм

Ширина основного профілю: 30 мм, 80 мм, 130 мм

Ширина вставки: 20 мм

Довжина профілю: будь-яка

Колір: стандарт: білий / чорний / сірий / золото / дзеркало / слонова кістка Колір на замовлення: будь-який RAL

Декор під дерево

Вага стелі: від 1,4 до 8 кг/м²

Профілі (стрінгери), що несуть: сталь 0,5 мм / алюміній 0,95 мм

Стандартна довжина несучого профілю: до 4 м

З'єднання: встик

Склад системи:

1, 2, 3, 4 – основний профіль 20 / 30 / 80 / 130

мм 5 - профіль П кінцевий

6 - несучий профіль (стрінгер)

7 - елементи кріплення (підвіс)

Варіант комбінації профілів, мм:

1. 130+20+80+20+30+20

3. 80+20+80+20

5. 80+20+30+20

2. 130+20+130+20

4. 30+20+30+20

6. інші комбінації

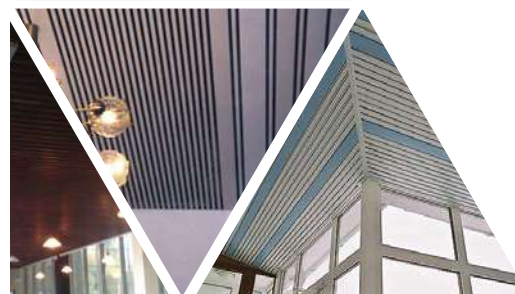
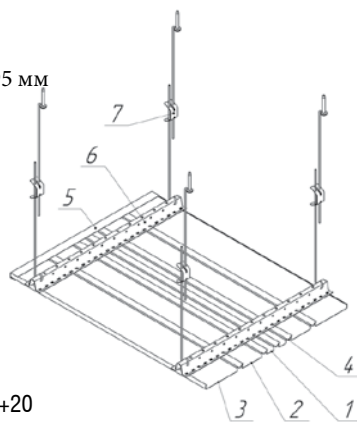

Мультипанельні рейкові стелі - це сучасна система рейкових стель, що складаються з різних по ширині панелей, які покривають або матовою текстурою, або спеціальним дзеркальним металізованим складом.

Особливості та склад матеріалів дозволяють практично використовувати мультипанельні стелі в найрізноманітніших будинках, при цьому їх можливості та переваги дозволяють встановлювати каркаси всередині приміщень та зовні. Особливо актуальні такі стелі в приміщеннях з підвищеною вологістю (басейни, сауни) в медичних закладах, школах, магазинах тощо, оскільки вони добре переносять вологість та перепади температур, зберігаючи при цьому первісний вигляд. Мультипанельні рейкові стелі дуже практичні, оскільки в них легко монтуються різні елементи стельових систем (освітлювальні прилади, охоронно-пожежна сигналізація, кондиціонери, вентиляційні решітки і т. д.). **Мультипанельна рейкова стеля є одним з найпопулярніших серед архітекторів і дизайнерів.** При поєднанні на одній стелі стельових панелей різної ширини, висоти та кольору – Ви завжди можете візуально змінити розміри стелі та створити неповторне дизайнерське рішення.

5. МЕТАЛЕВІ (ПЕРФОРОВАНІ) СТЕЛЬОВІ КАСЕТИ



Металеві касетні стелі - виконуються зі сталі або алюмінію із застосуванням декоративних покриттів: матової та глянцевого забарвлення, полімерним напилюванням, дзеркальним металізованим шаром і т.д.

СПЕЦИФІКАЦІЯ КАСЕТНОЇ СТЕЛІ:

Матеріал: алюміній/гальванічна сталь
Розмір панелі: 300 x 300 мм, 600 x 600 мм, 600 x 1200 мм
Склад системи Lay-in, Clip-in: видима regular (Lay-in) / прихована board (Clip-in)
Тип кріплення: видима підвісна система T24, T15
Колір стандарт: білий/сірий
Колір на замовлення: будь-який RAL / дзеркало / золото / і т.д. Перфорація: діаметр 2,3 мм
Акустичний прошарок: на замовлення
Вага стелі: від 6,2 до 8 кг/м²
Товщина: 0,3-1 мм товщина

Склад системи Lay-in, Clip-in
1 - Касета
2 - Несучий профіль 600, 1200, 3600
3 - Кріпильний елемент

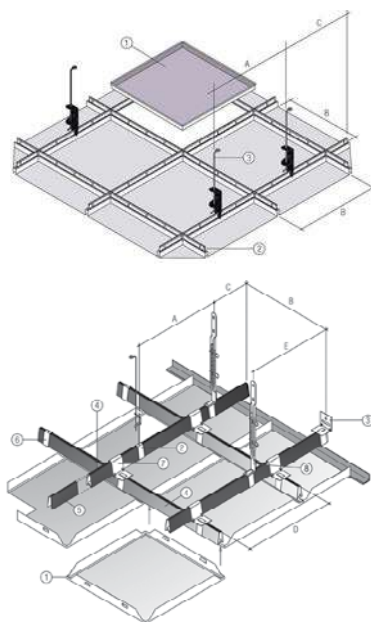

6. ЕКРАННІ СТЕЛІ



Підвісна екранна стеля - це конструкція з пластинчастими панелями, які кріпляться на спеціальну систему вертикальними смужками паралельно один до одного. Завдяки своєрідному дизайну алюмінієві та оцинковані пластиноподібні стелі виглядають оригінально та акуратно, а їх конструкція дозволяє пропускати рівномірне м'яке світло і візуально збільшує висоту приміщення. Можливість вибору ширини і висоти панелі дозволяє змонтувати екранну стелю для вузьких і невеликих приміщень.

СПЕЦИФІКАЦІЯ ЕКРАННОЇ СТЕЛІ:

Матеріал: алюміній та оцинкована сталь
Товщина: 0,3-0,8мм
Висота профілю: 85мм/100мм/115мм
Ширина профілю: 13,4 мм
Крок рейки: 50 мм / 100 мм / 150 мм / 200 мм
Колір на замовлення: будь-який RAL
Несучий профіль: сталь / алюміній
Довжина несучого профілю: будь-яка
З'єднання: встик / будь-яке

Переваги екранних стель: • екранна стеля візуально збільшує об'єм приміщення; ідеально приховує всі інженерні комунікації, при цьому зберігаючи всі їх функції та ефективність; має високий рівень звукопоглинання завдяки лінійній структурі стелі; чудово поєднується з будь-якими типами стель; можливе інтегрування будь-яких типів стельових світильників.

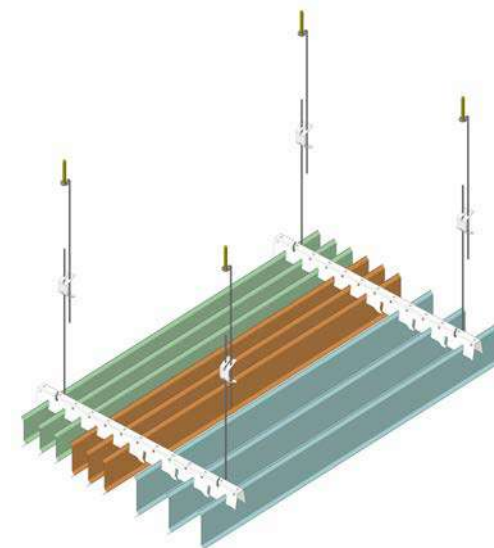

7. КУБОПОДІБНІ СТЕЛІ (ПРИЗМО-ЛІНІЙНИЙ ДИЗАЙН)

Кубоподібна стеля (призма лінійна стеля) - це інновація серед сучасних дизайнерських оформлень. Такий варіант підвісна стеля підходить для будь-якого виду приміщень і задовольнить найвишуканіший смак замовників.

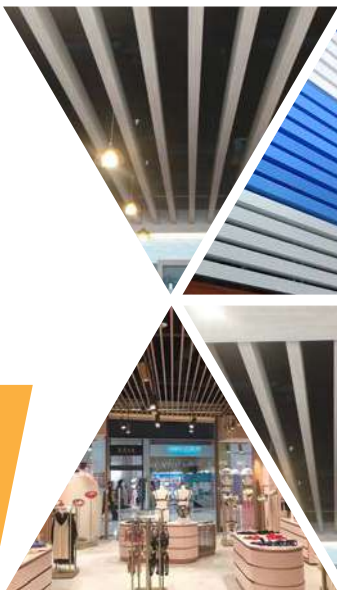

СФЕРА ВИКОРИСТАННЯ:

Матеріал: оцинкована сталь та алюміній
Товщина: 0,3-0,8 мм
Колір: будь-який за РАЛ-картою
Колір у дерев'яні текстури
Довжина: будь-яка

Широкий спектр застосування такого дизайну обумовлений тим, що кубоподібні стелі рейки виготовляються з алюмінію або оцинкованої сталі, які є вологостійкими і пожегобезпечними.

Але повною мірою створити масштабну гарну стелю з тривимірним ефектом можна тільки у великому приміщенні з пристойною квадратурою. Тому все частіше можна побачити стелі кубоподібні в офісах великих компаній, торгово-розважальних центрах, кінотеатрах, клубах і ресторанах. Даний вид стелі можливий у будь-якому кольоровому рішенні, але особливо ефектно виглядає стеля кубоподібна у варіанті «під натуральне дерево».

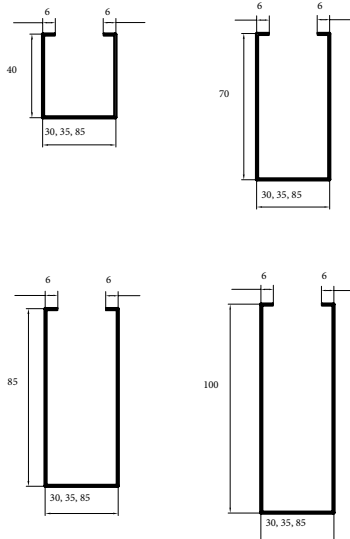

8. СТЕЛЬОВИЙ Т-ПОДІБНИЙ ПРОФІЛЬ (Т24 мм, Т15 мм)

Підвісна стельова система - це уніфіковане рішення для будь-яких типів підвісних стель:

- решітчасті стелі ГРИЛЬЯТО
- касетні металеві/алюмінієві
- будь-які мінераловолокнисті (гіпсові)



СПЕЦИФІКАЦІЯ ПІДВЕСНОЇ СИСТЕМИ Т:

Матеріал: гальванічна сталь
Товщина сталі: 0,3 мм
Тип Т профілю: видимий
Ширина видимої вставки: 24 мм/15 мм (Т24/Т15)
Висота профілю: 38 мм
Основні профілю: основна напрямна 3600 мм, поперечна напрямна 1200 мм / 600 мм Профіль та додаткові елементи: пристінний куточок L, ступінчастий куточок Z (W), підвіс (підвіс-затискач, спиця)

Несуча здатність
Т-системи АМТТ складає
до 78 кг/м2

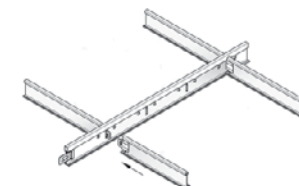
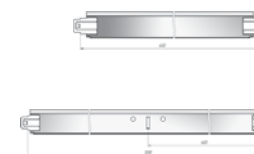
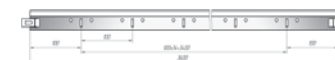
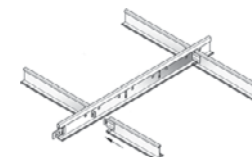

9. СТЕЛЬОВІ АДАПТЕРИ

Степлові адаптери – це спеціальні пристрої, за допомогою яких можна легко вирішити проблему сумісності світильників та степлових систем ГРІЛЬЯТО.

Застосування степлових адаптерів дає можливість грамотно і конструктивно розподілити вагу кожного світильника. Розмір адаптера підбирається індивідуально до кожної степлі і залежить від розміру степлі грильято.

Монтаж степлових адаптерів відбувається в систему підвісних степль аналогічно степловим панелям.

Наш завод пропонує вам якісні степлові адаптери для світильників з алюмінію та оцинкованої сталі. Ми виробляємо адаптери будь-якого розміру, кольору та діаметра отвору під світильник.

На нашому заводі встановлено сучасну високотехнологічну лінію полімерного фарбування. Завдяки чому, ми можемо виготовити адаптери в будь-якому кольорі згідно карти RAL. А також виконати адаптери з імітацією під натуральне дерево, у кольорах золото та зеркало.

Підбір правильного якісного адаптера тера для степлових систем є запорукою отримання ідеального кінцевого результату – надійної роботи степлової системи, максимально зручної, безпечної та ефективної.

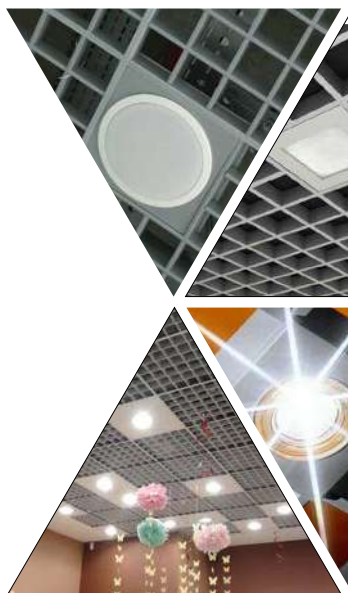

10. ДИЗАЙНЕРСЬКІ НЕСТАНДАРТНІ СТЕЛІ

Дизайнерські нестандартні підвісні степлі – це ефектні конструкції, які створюються з використанням найсучасніших змінних технологій та нестандартних інтер'єрних рішень. Завдяки дизайнерським нестандартним степлям, Ви можете створити в приміщенні неповторну композицію з унікальною чарівністю.

ХАРАКТЕРИСТИКА ДИЗАЙНЕРСЬКОЇ СТЕЛІ:

Ефекту унікальності дизайнерських підвісних металевих степль легко досягти, поєднуючи в проєкті планування степлі, різні за розміром і формою конструкції, використовуючи оригінальні поєднання і нестандартні колірні рішення. Якщо Ви плануєте оформити приміщення в класичному дизайні, наша компанія може запропонувати цікаві та стильні варіанти виконання підвісної металеві степлі, що складаються з одного рівня. А якщо Вам необхідне креативне рішення в оформленні степлового простору, то ми готові запропонувати виняткові багатоярусні конструкції.

Для тих, хто цінує натуральність та природність у дизайні приміщення, обов'язково варто звернути увагу на наші підвісні металеві степлі з імітацією «під дерево».

Любителям просторого просторого приміщення ми рекомендуємо розглянути варіант дзеркальних підвісних металевих степль. Ефект "дзеркала" допоможе візуально розширити кімнату. Відображення, відблиски – все це додасть оригінальності, ефектності та шарму будь-якому приміщенню. Наші фахівці допоможуть Вам реалізувати будь-яку ідею щодо індивідуального, унікального дизайну степлі. Це можуть бути підвісні металеві степлі, що складаються з елементів, різних за розміром, мати форму хвиль, геометричних фігур, складні об'ємні фігури та багато іншого. Вже більше 23 років наша компанія втілює в життя найсміливіші та великомасштабні проєкти з виробництва та монтажу дизайнерських підвісних металевих степль.

Співпрацюючи з нами, Ви отримуєте дизайнерські підвісні металеві степлі, які є не тільки неповторними за своєю красою, але й надійними, екологічними та зручними в експлуатації.





Антимонопольний комітет України



Мандарин



Аеропорт Жуляни



Динамо басейн



Епіцентр



Торгово-розважальний центр "Dream Town"



Метроград



Спортлайф

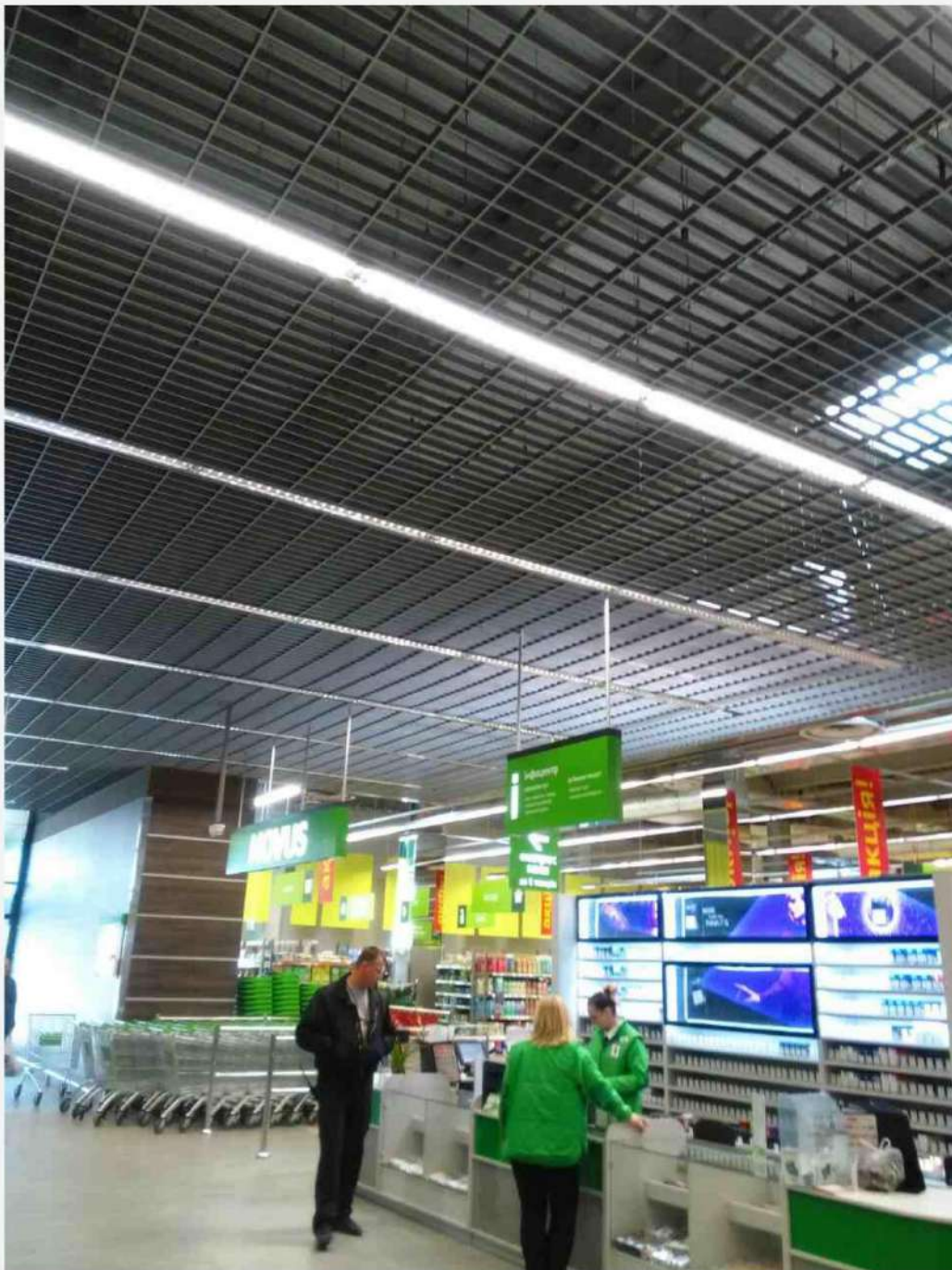

ТЦ «Новус» залізничний
вокзал м.Київ

Виготовлення та
монтаж стелі
грильято
прямокутного
перерізу

ТЦ «Новус» залізничний
вокзал м.Київ





Магазин
«Comfy»
м.Житомир

Виготовлення
та монтаж кубоподібної
трикутної стелі



ТЦ «Гулівер»
м.Київ



Виготовлення та
монтаж
кубоподібної
стелі





ТЦ "Lavina Mall"
магазин "Zara"
м.Київ

Виготовлення та
монтаж стелі
грильято



ТЦ «Lavina
Mall»

магазин

«Silenza»

м.Київ

Виготовлення та
монтаж
кубоподібної стелі
з бічними
заокругленнями



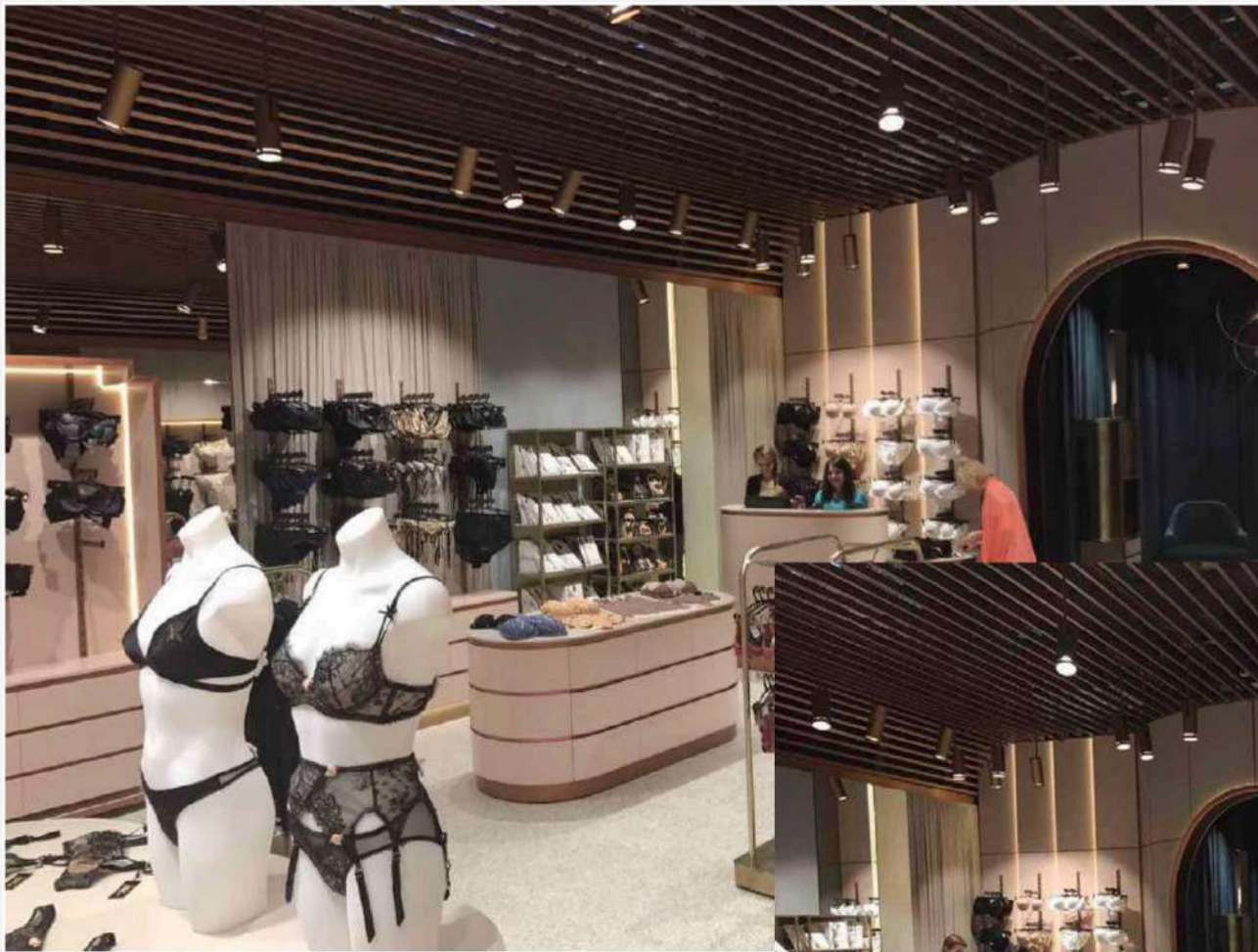

ТЦ «Lavina
Mall»

магазин

«Silenza»

м.Київ



ТЦ "Mandarin" Maison м.Київ



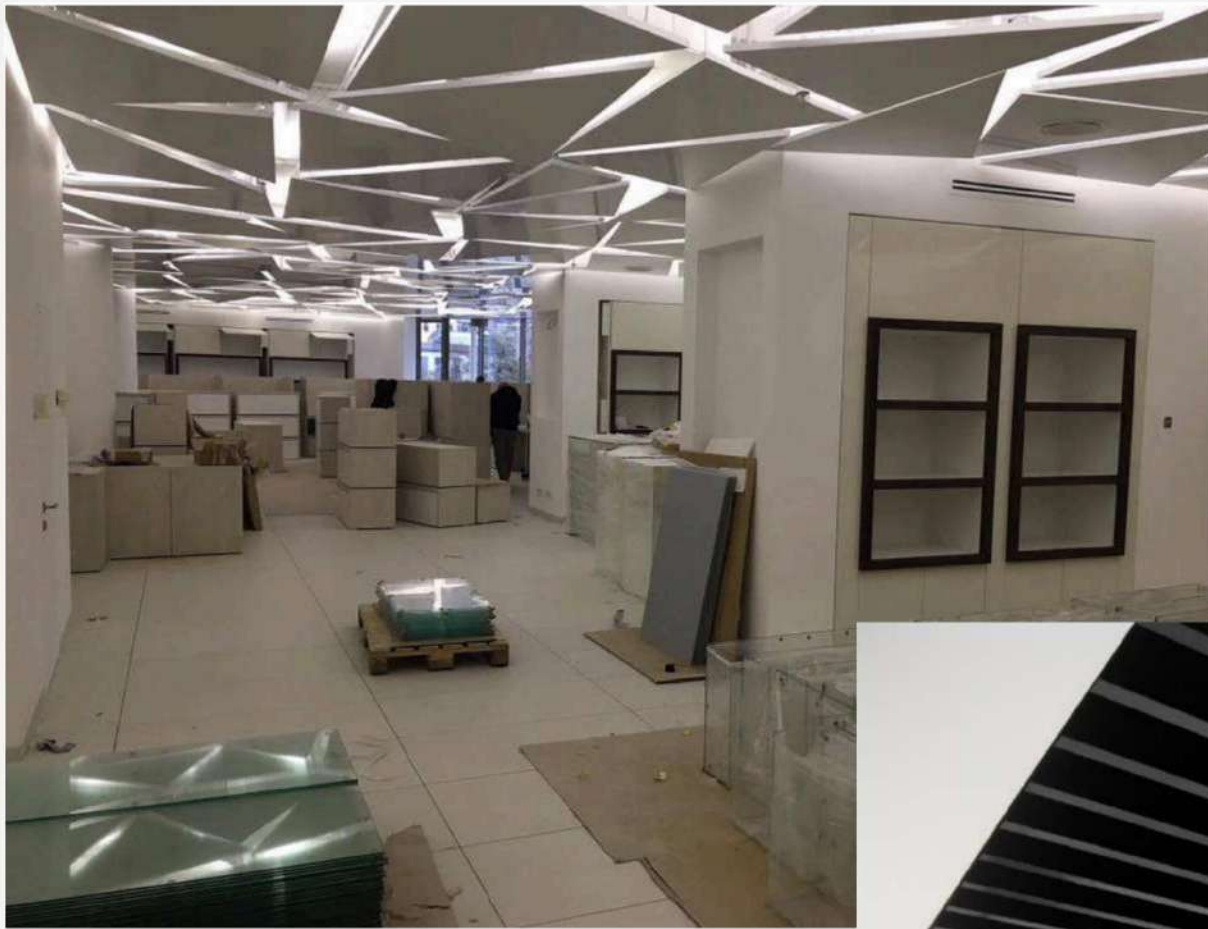

ТЦ "Mandarin
Maison"
м.Київ

Виготовлення та монтаж
екранної дизайнерської
стелі з трикутними
різнорівневними касетами



ТЦ "Mandarin Maison" м.Київ



ТЦ "Lavina Mall" магазин "Conte" м.Київ



Виготовлення та монтаж грильято стелі з
індивідуальною конструкцією подвійного
адаптера під світильники

ТЦ "Lavina Mall"
магазин "Conte"

м. Київ



Хімчистка «Аquamarine» Молдова м.Кишинів





Виготовлення та монтаж
кубоподібної стелі та стін з
кубоподібного профілю

ТЦ "Dream Town"

м. Київ

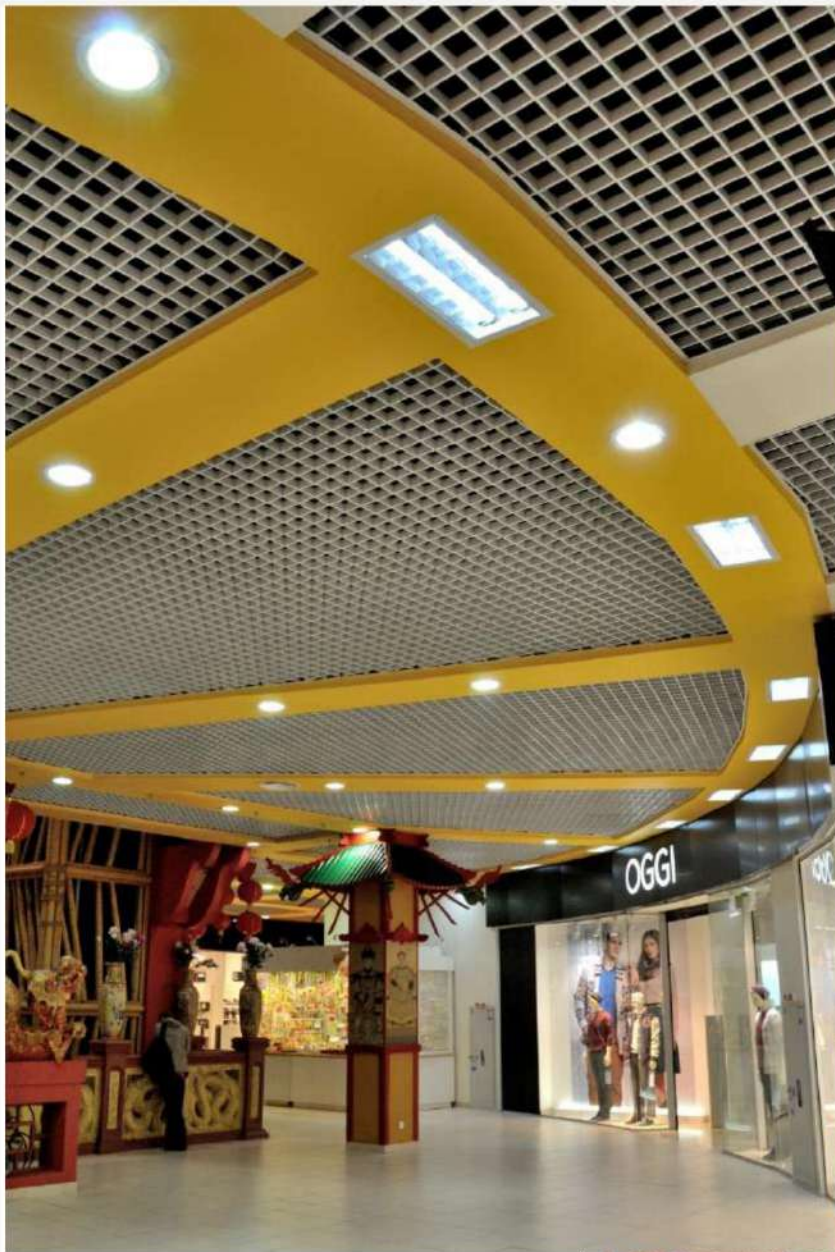

Виготовлення та
монтаж стелі
грильято у поєднанні з
гіпсокартонними
манжетами





Мережа магазинів

Eva

Комплектація мережі магазинів ЕВА
білим Т-профілем завширшки 24 мм, для
касєтних стель.



У 2017 році нашим заводом перероблено 389 тонн металу на стельові профілі.



Якщо всі ці стельові профілі викласти в одну лінію, то її довжина складатиме близько **6700 км**, ця відстань більша ніж від Києва до Пекіна!!!



Продукція заводу АМТТ,
стельового підрозділу
«open-cell»

10 типів стель:



Оцинковане та алюмінієве грильято





Рейкові стелі

85мм.

«ТИПУ ЛЮКСАЛОН»





Рейкові
стелі
150, 200,
300 мм.
(Фасади)



Мультипанельні стелі



Металеві
(перфоровані)
стельові касети

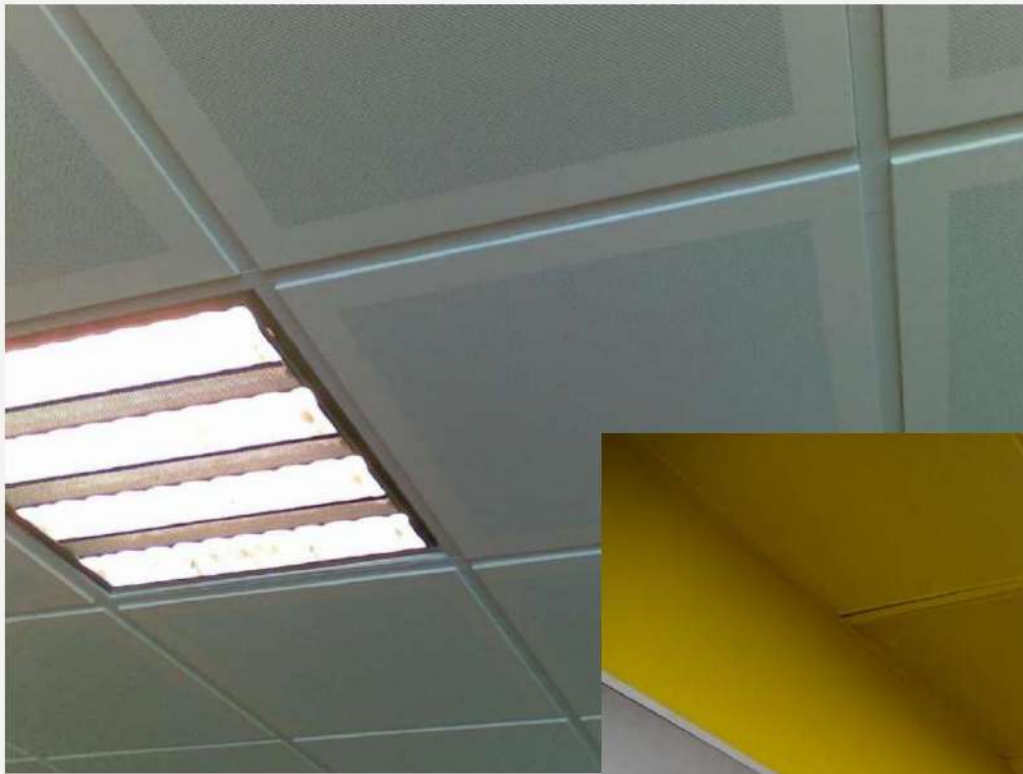

Екранні стелі





Кубоподібні
стелі

Стельовий
Т-подібний
профіль



Стельові адаптери





амтт
АКЦІОНЕРНА КОМПАНІЯ ТРЕТЬОГО ТИСКНОСТІ
ГРУПА КОМПАНІЙ АМТТ

08136, УКРАЇНА, КИЇВ (КИЄВО-
СВЯТОШИНСЬКИЙ РН) КРЮКІВЩИНА, ВУЛ.
БАЛУКОВА, 1А
ТЕЛ.: +38 (068) 040 65 64
E-MAIL: S.BAKUMOV@AMTT.UA
amtt-zapad.net