

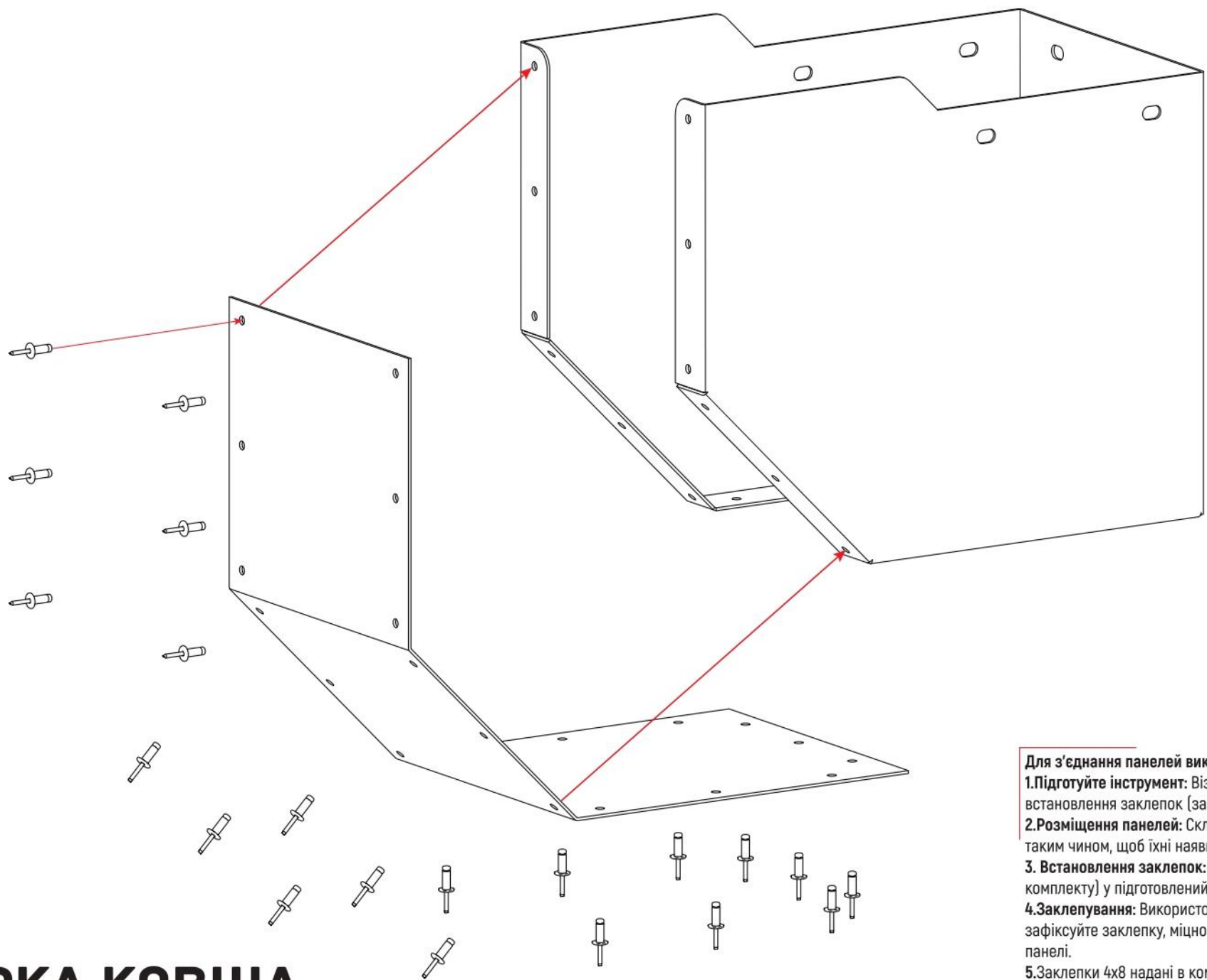

КЕРІВНИЦТВО ЗІ ЗБИРАННЯ ПЕЛЕТНОГО БУНКЕРА





1.ЗБІРКА КОВША

Для з'єднання панелей виконайте наступні кроки:

- 1. Підготуйте інструмент:** Візьміть інструмент для встановлення заклепок (заклепувальник).
- 2. Розміщення панелей:** Складіть панелі разом таким чином, щоб їхні наявні отвори збігалися.
- 3. Встановлення заклепок:** Вставте заклепку 4x8 (з комплекту) у підготовлений отвір.
- 4. Заклепування:** Використовуючи інструмент, зафіксуйте заклепку, міцно з'єднуючи обидві панелі.
- 5. Заклепки 4x8 надані в комплекті.**
- 6. Отвори для з'єднання вже підготовлені на панелях.**



- Для з'єднання панелей виконайте наступні кроки:**
- 1. Підготуйте інструмент:** Візьміть інструмент для встановлення заклепок (заклепувальник).
 - 2. Розміщення панелей:** Складіть панелі разом таким чином, щоб їхні наявні отвори збігалися.
 - 3. Встановлення заклепок:** Вставте заклепку 4x8 (з комплекту) у підготовлений отвір.
 - 4. Заклепування:** Використовуючи інструмент, зафіксуйте заклепку, міцно з'єднуючи обидві панелі.
 - 5. Заклепки 4x8 надані в комплекті.**
 - 6. Отвори для з'єднання вже підготовлені на панелях.**

2.ЗБІРКА БОКОВИН

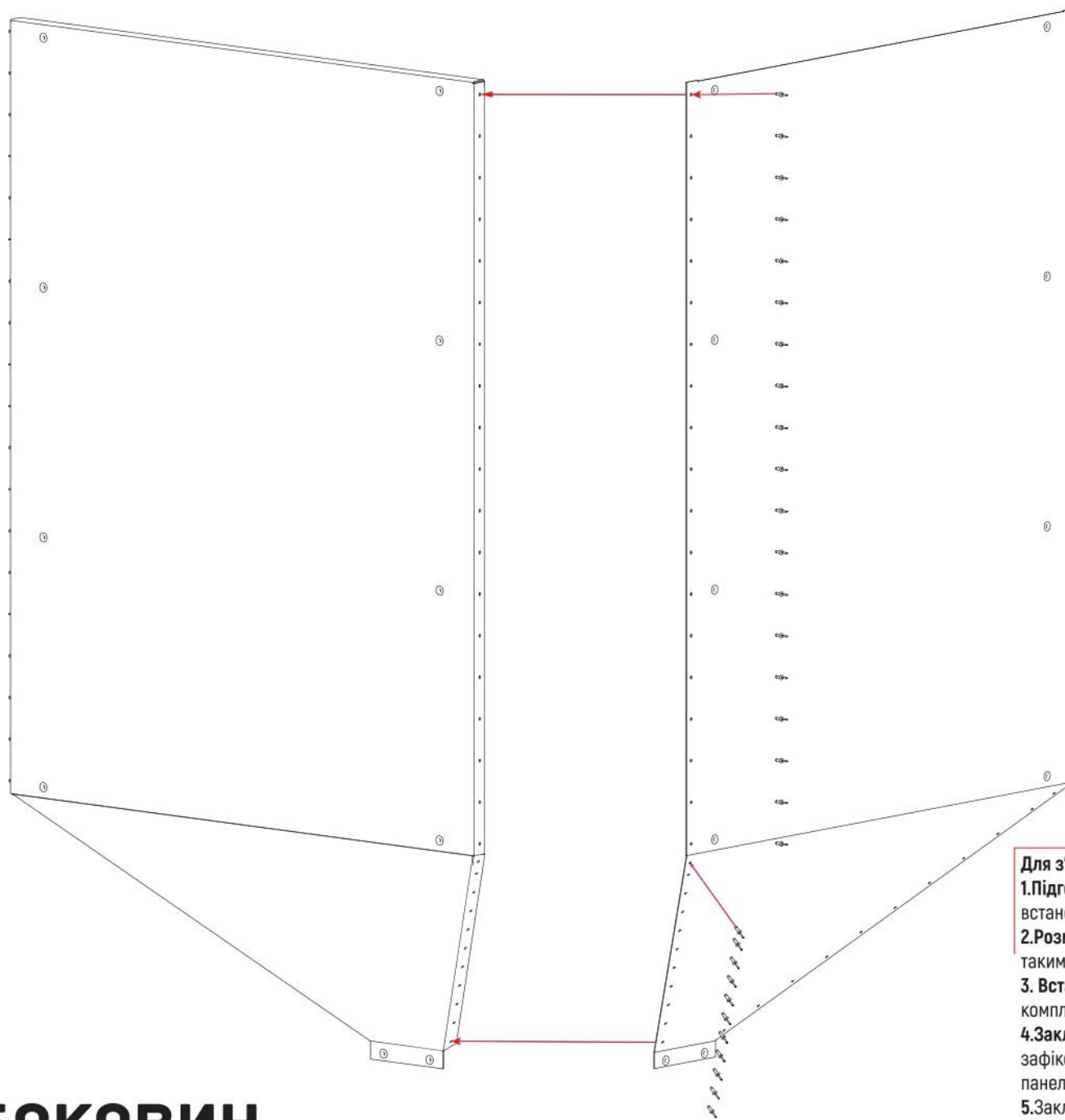

- Для з'єднання панелей виконайте наступні кроки:**
- 1. Підготуйте інструмент:** Візьміть інструмент для встановлення заклепок (заклепувальник).
 - 2. Розміщення панелей:** Складіть панелі разом таким чином, щоб їхні наявні отвори збіглися.
 - 3. Встановлення заклепок:** Вставте заклепку 4x8 (з комплекту) у підготовлений отвір.
 - 4. Заклепування:** Використовуючи інструмент, зафіксуйте заклепку, міцно з'єднуючи обидві панелі.
 - 5.** Заклепки 4x8 надані в комплекті.
 - 6.** Отвори для з'єднання вже підготовлені на панелях.

3.ЗБІРКА БОКОВИН

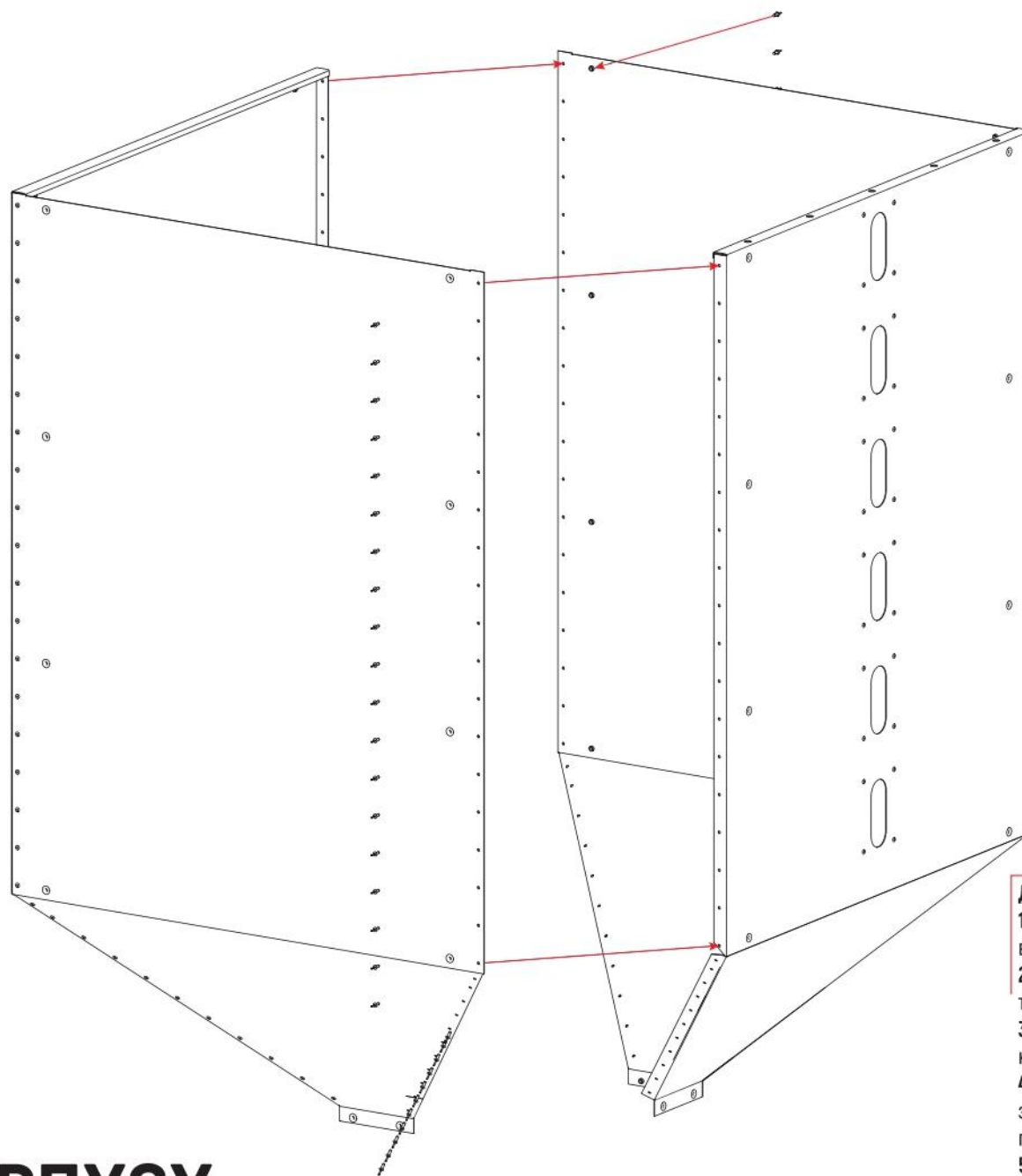

4.3 БІРКА КОРПУСУ

Для з'єднання панелей виконайте наступні кроки:

- 1. Підготуйте інструмент:** Візьміть інструмент для встановлення заклепок (заклепувальник).
- 2. Розміщення панелей:** Складіть панелі разом таким чином, щоб їхні наявні отвори збігалися.
- 3. Встановлення заклепок:** Вставте заклепку 4x8 (з комплекту) у підготовлений отвір.
- 4. Заклепування:** Використовуючи інструмент, зафіксуйте заклепку, міцно з'єднуючи обидві панелі.
- 5. Заклепки 4x8** надані в комплекті.
- 6. Отвори для з'єднання** вже підготовлені на панелях.

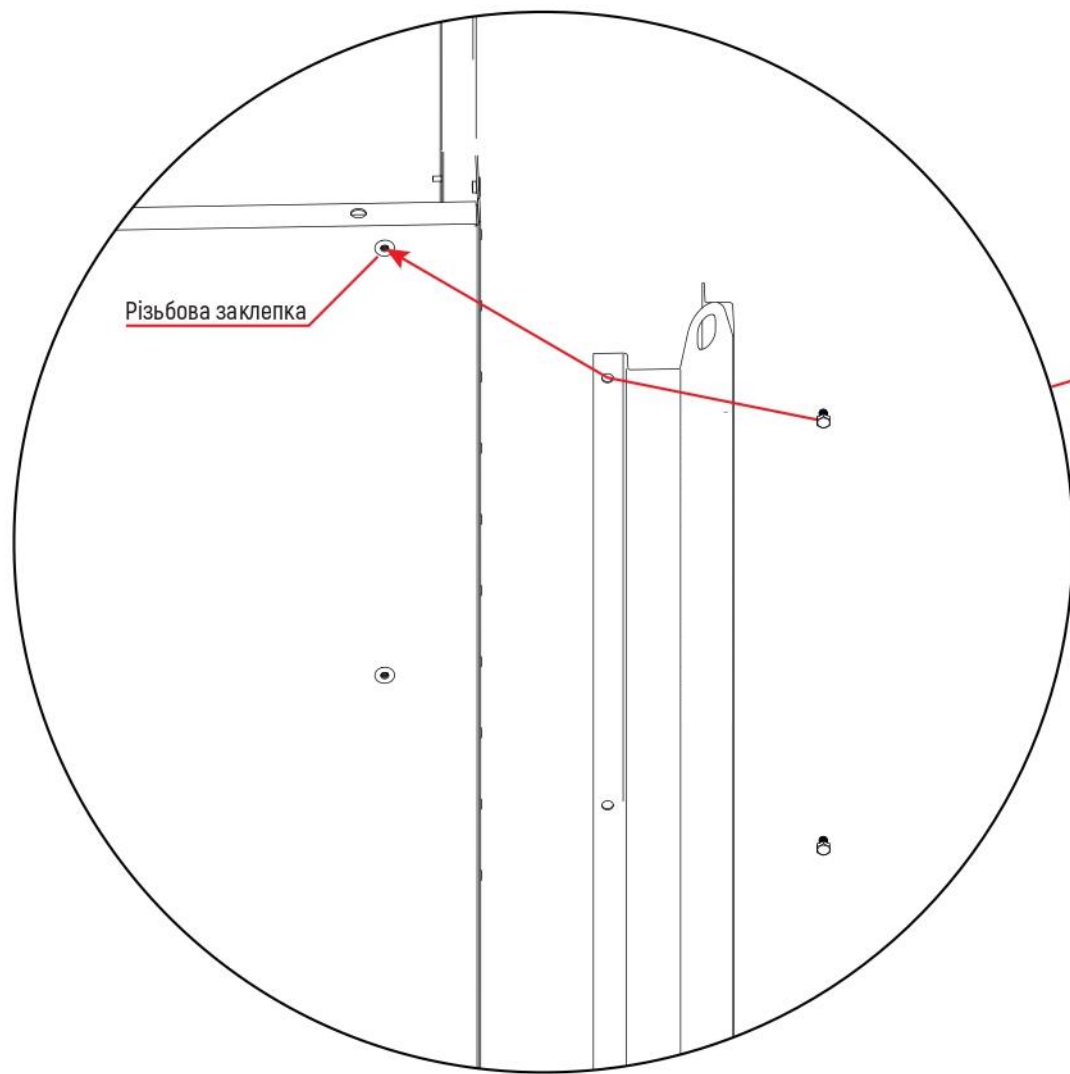

Різьбова заклепка

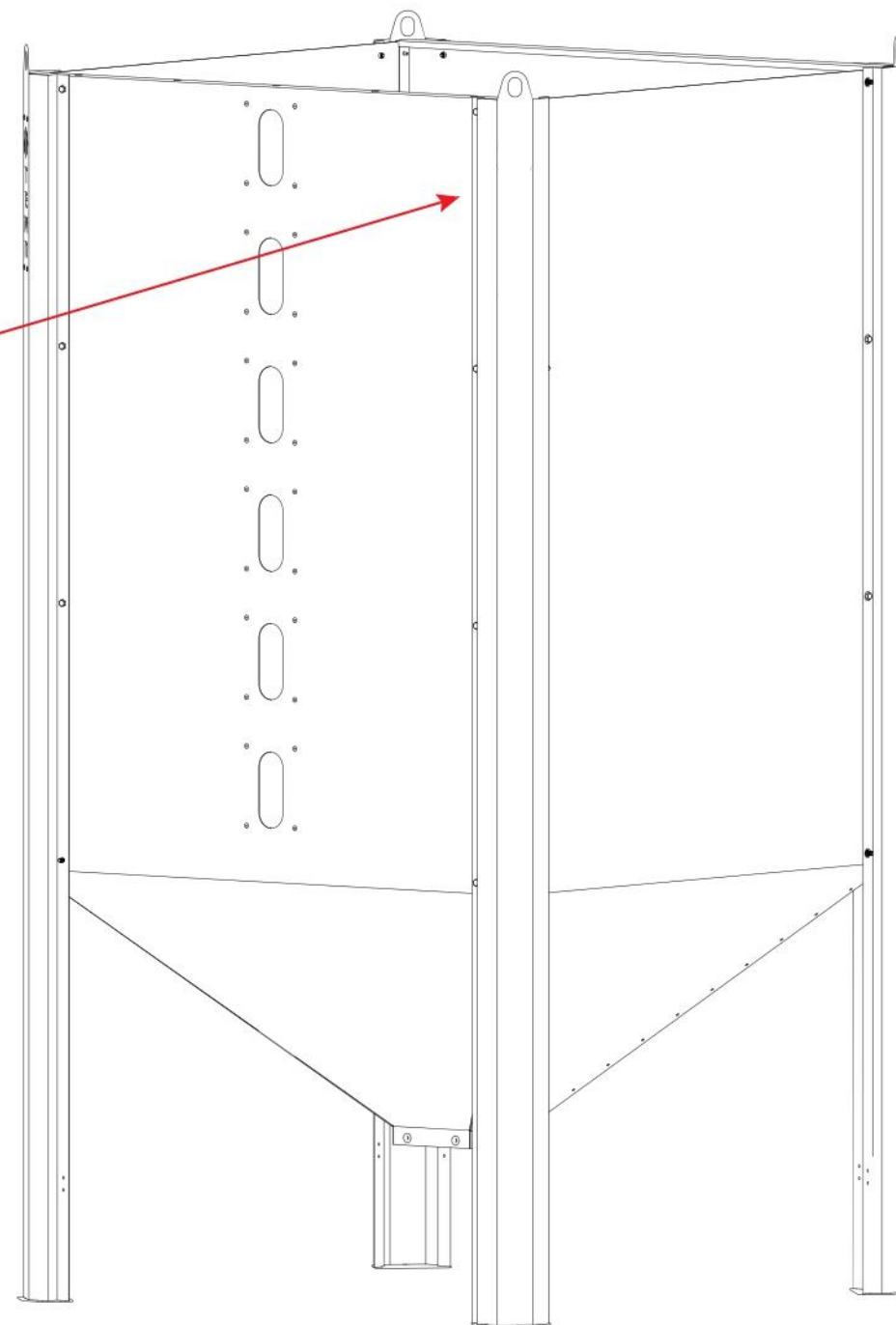

Зістикуйте отвори на ніжках та на корпусі бункера. За допомогою інструменту (ключа) закрутіть болт М6 у різьбову заклепку.

5. МОНТАЖ НІЖОК

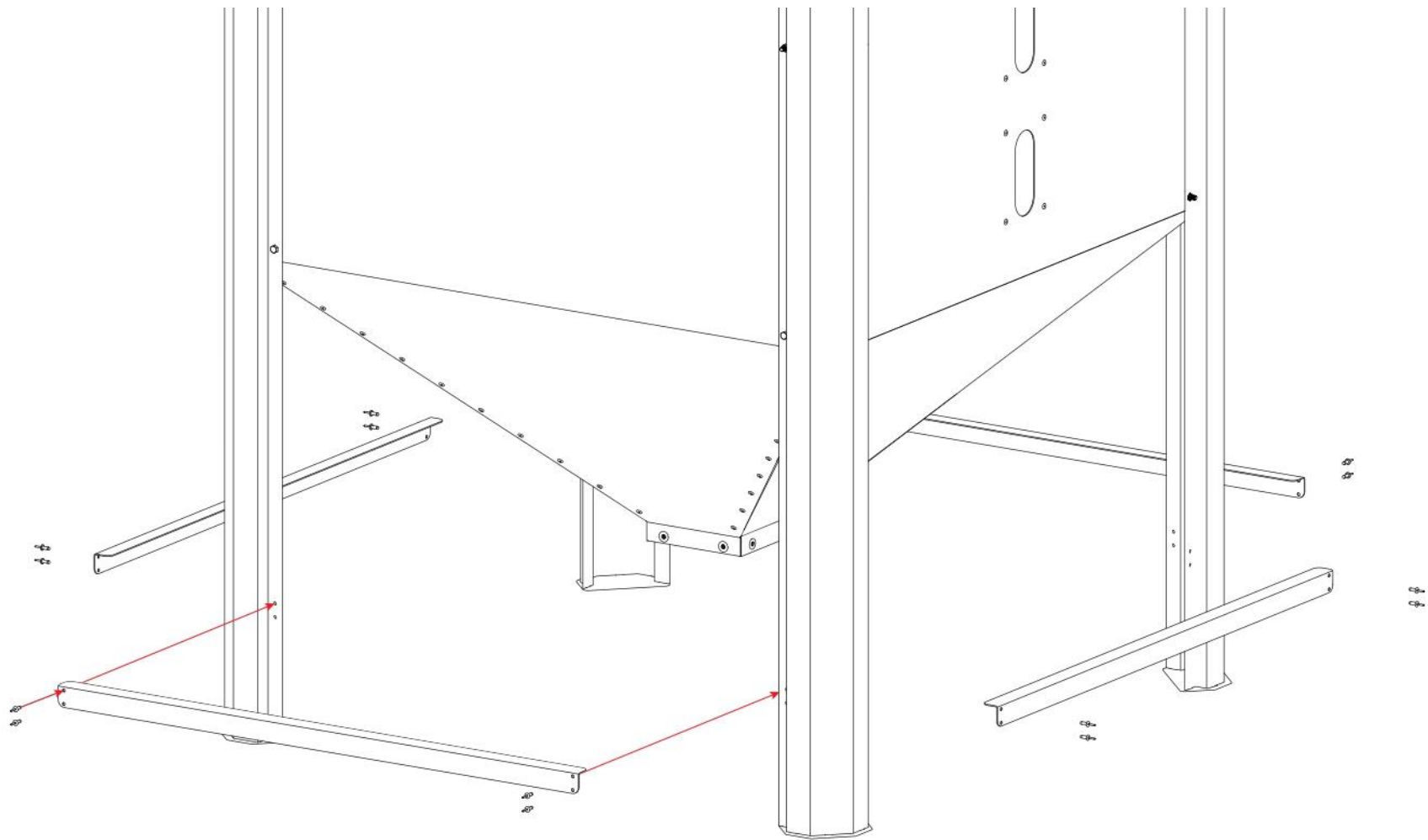

Для з'єднання панелей виконайте наступні кроки:

- 1. Підготуйте інструмент:** Візьміть інструмент для встановлення заклепок (заклепувальник).
- 2. Розміщення панелей:** Складіть панелі разом таким чином, щоб їхні наявні отвори збігалися.
- 3. Встановлення заклепок:** Вставте заклепку 4x8 (з комплекту) у підготовлений отвір.
- 4. Заклепування:** Використовуючи інструмент, зафіксуйте заклепку, міцно з'єднуючи обидві панелі.
- 5.** Заклепки 4x8 надані в комплекті.
- 6.** Отвори для з'єднання вже підготовлені на панелях.

6. МОНТАЖ ПЛАНОК ЖОРСТКОСТІ

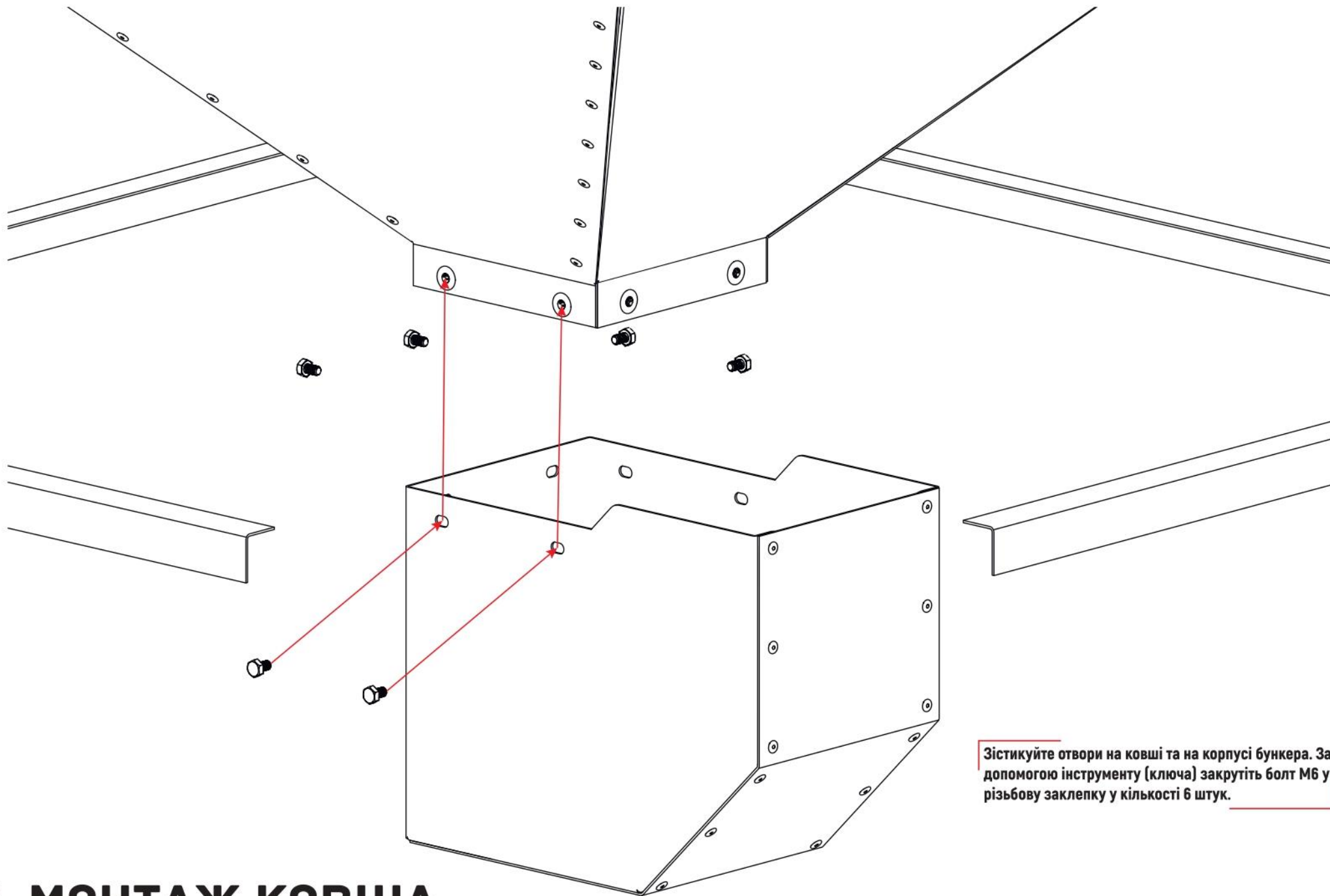

Зістикуйте отвори на ковші та на корпусі бункера. За допомогою інструменту (ключа) закрутіть болт М6 у різьбову заклепку у кількості 6 штук.

7. МОНТАЖ КОВША