

VITALS.UA

**VITALS**

**ІНСТРУКЦІЯ З  
ЕКСПЛУАТАЦІЇ**



**ПИЛА ЛАНЦЮГОВА  
АКУМУЛЯТОРНА  
AKZ 1210c  
AKZ 1210ck Kit**

## ШАНОВНИЙ ПОКУПЕЦЬ!

Ми висловлюємо вам подяку за вибір продукції ТМ «Vitals».

Продукція ТМ «Vitals» виготовлена за сучасними технологіями, що забезпечує її надійну роботу протягом досить тривалого часу за умови дотримання правил експлуатації та заходів безпеки.

---

## **УВАГА!**

*Уважно вивчити цю інструкцію до початку користування виробом.*

**ЗМІСТ**

1. ЗАГАЛЬНИЙ ОПИС .....	6
2. КОМПЛЕКТ ПОСТАЧАННЯ (таблиця 1) .....	10
3. ТЕХНІЧНІ ХАРАКТЕРИСТИКИ (таблиця 2) .....	10
4. ЗАХОДИ БЕЗПЕКИ .....	12
5. РОБОТА ІЗ ВИРОБОМ .....	21
6. ТЕХНІЧНЕ ОБСЛУГОВУВАННЯ .....	34
7. ТРАНСПОРТУВАННЯ ТА ЗБЕРІГАННЯ .....	37
8. УТИЛІЗАЦІЯ .....	38
9. МОЖЛИВІ НЕСПРАВНОСТІ ТА СПОСОБИ ЇХНЬОГО УСУНЕННЯ (таблиця 4) .....	38
10. ГАРАНТІЙНІ ЗОБОВ'ЯЗАННЯ .....	39
11. ДЕКЛАРАЦІЯ ВІДПОВІДНОСТІ .....	39
12. УМОВНІ ПОЗНАЧЕННЯ (таблиця 5) .....	41
ДОДАТОК 1. ГАРАНТІЙНИЙ ТАЛОН .....	43

## ШАНОВНИЙ ПОКУПЕЦЬ!

Ми висловлюємо вам подяку за вибір продукції ТМ «Vitals».

Продукція ТМ «Vitals» виготовлена за сучасними технологіями, що забезпечує її надійну роботу протягом досить тривалого часу за умови дотримання правил експлуатації та заходів безпеки.

Ця продукція виготовлена на замовлення ТОВ «МОТОТЕХІМПОРТ», Україна, 69000, м. Запоріжжя, вул. Штабна, буд. 13, приміщ. 19. Продукція продається фізичним та юридичним особам у місцях роздрібної та гуртової торгівлі за цінами, вказаними продавцем, відповідно до чинного законодавства.

**«Пила ланцюгова акумуляторна Vitals AKZ 1210с»,**

**«Пила ланцюгова акумуляторна Vitals AKZ 1210ck Kit»**

ТМ «Vitals», серії «Vitals», моделі «AKZ 1210с» та «AKZ 1210ck Kit» (далі – пила, виріб) за своєю конструкцією та експлуатаційними характеристиками відповідають вимогам нормативних документів України. А саме, технічним регламентам:

- безпеки машин, постанова КМУ №62 від 30.01.2013;
- низьковольтного електричного обладнання, постанова КМУ №1067 від 16.12.2015 (для моделі «AKZ 1210ck Kit»);
- електромагнітної сумісності обладнання, постанова КМУ №1077 від 16.12.2015;
- шумового випромінювання у навколишнє середовище від обладнання, що використовується ззовні приміщень, постанова КМУ № 1186 від 04. 2019;
- обмеження використання деяких небезпечних речовин в електричному та електронному обладнанні, постанова КМУ № 139 від 10.03.2017;

та стандартам:

- ДСТУ EN 55014-1:2019 Електромагнітна сумісність. Вимоги до побутових електроприладів, електричних інструментів та аналогічної апаратури. Частина 1. Емісія завад (EN 55014-1:2017, IDT; CISPR 14-1:2016, IDT);

- ДСТУ EN 55014-2:2017 Електромагнітна сумісність. Вимоги до побутових електроприладів, електроінструментів та аналогічних виробів. Частина 2. Несприйнятливості до завад (EN 55014-2:2015, IDT; CISPR 14-2:2015, IDT);

- ДСТУ EN 61000-3-2:2016 Електромагнітна сумісність. Частина 3-2. Норми. Норми на емісію гармонік струму (для сили вхідного струму

обладнання не більше 16 А на фазу) (EN 61000-3-2:2014, IDT) (для моделі «AKZ 1210ck Kit»);

- ДСТУ EN 61000-3-3:2017 Електромагнітна сумісність. Частина 3-3. Гранично допустимі рівні. Нормування змін напруги, флуктуацій напруги і флікера в низьковольтних системах електропостачання загальної призначеності для обладнання з номінальним струмом силою не більше ніж 16 А на фазу, яке не підлягає обумовленому підключенню (EN 61000-3-3:2013, IDT; IEC 61000-3-3:2013, IDT) (для моделі «AKZ 1210ck Kit»);

- ДСТУ EN IEC 63000:2020 Технічна документація для оцінювання електричних та електронних виробів щодо обмеження використання небезпечних речовин (EN IEC 63000:2018, IDT; IEC 63000:2016, IDT);

- ДСТУ EN 61310-2:2017 Безпечність машин. Позначення, маркування та приведення в дію. Частина 2. Вимоги до маркування (EN 61310-2:2008, IDT; IEC 61310-2:2007, IDT);

- ДСТУ EN ISO 4871:2015 Акустика. Декларування та перевіряння рівнів шуму, утворюваного машинами й устаткуванням (EN ISO 4871:2009, IDT);

- ДСТУ EN 60745-1:2014 Інструмент ручний електромеханічний. Вимоги щодо безпеки. Частина 1. Загальні вимоги (EN 60745-1:2009, EN 60745-1:2009/A11:2010, EN 60745-1:2009/AC:2009, IDT).

Постачальник, імпортер, представник виробника на території України та підприємство, яке приймає претензії споживачів: ТОВ «МОТОТЕХІМПОРТ», 69000, Україна, місто Запоріжжя, вул. Штабна, будинок 13, приміщення 19, т. 0800301400.

Виробник: «Цзіньхуа Шенлу імпорт енд експорт» Ко., ЛТД, Рум 1310-1311, Білдінг 5 Ванда Плаза, № 107 Гуанань Роад, Дзіньдун Дістрікт, Цзіньхуа Сіті, Чжецзян, КНР. Виробник не несе відповідальності за збиток та можливі пошкодження, які заподіяні внаслідок неправильного поводження із виробом або використання виробу не за призначенням.

Ця інструкція містить усю інформацію про виріб, необхідну для його безпечного та ефективного використання, обслуговування, регулювання.

Одночасно треба розуміти, що інструкція не може передбачити абсолютно всі ситуації, які можуть мати місце під час використання виробу. У разі виникнення ситуацій, яких немає в цій інструкції, або за необхідності отримання додаткової інформації, звертатися за телефоном: 0 800 301 400 або на сайт [vitals.ua](http://vitals.ua).

Продукція ТМ «Vitals» постійно вдосконалюється і у зв'язку з цим можливі зміни, що не порушують основні принципи керування, зовнішній вигляд, конструкцію, комплектацію та оснащення виробу, як

і зміст цієї інструкції без повідомлення споживачів. Усі можливі зміни спрямовані тільки на поліпшення й модернізацію виробу.

Слід дбайливо зберігати інструкцію з експлуатації та звертатися до неї у разі виникнення питань щодо користування, зберігання та транспортування виробу. У разі зміни власника виробу, передати інструкцію новому власнику.

## 1. ЗАГАЛЬНИЙ ОПИС

Пила ланцюгова акумуляторна **ТМ «Vitals»**, серії **«Vitals»**, моделі **«AKZ 1210с»**, **«AKZ 1210ck Kit»** призначена для обрізки дерев, подрібнення деревини в побуті.

Конструкція виробу має у складі: різальну гарнітуру (напрямна – шина, різальний ланцюг); руків'я, колекторний електродвигун із живленням від акумуляторної батареї (АКБ).

Принцип дії виробу базується на почерговому різанні деревини лезами ланок ланцюга, який рухається у напрямних із великою швидкістю. Різальна гарнітура – консольного типу призначена для забезпечення руху ріжучого ланцюга з приводом від редуктора електричного двигуна. Після вимкнення електродвигуна ланцюг зупиняється електронним гальмом практично миттєво.

Змащення ланцюга у процесі роботи слід виконувати вручну.

У якості джерела електроживлення виробу повинна використовуватися оригінальна літій-іонна акумуляторна батарея напругою 12 В із зарядним пристроєм від побутової мережі змінного струму 230 В, 50 Гц (входять до комплекту моделі «AKZ 1210ck Kit»).

Режим роботи виробу – періодичний.

Безпечність виробу базується на міцності конструкції, наявності захисту від випадкового увімкнення живлення, захисного кожуха, електронного гальма, живленні безпечним струмом.

Завдяки використанню сучасних розробок і технологій виріб має оптимальні робочі характеристики електродвигуна та характеризується довговічністю, зносостійкістю основних частин і деталей.

Важливою перевагою пили ланцюгової акумуляторної, на відміну від бензинової пили, є простий пуск та обслуговування, менший рівень вібрації та шуму, відсутність вихлопних газів і парів бензину, завдяки чому пилою можна працювати навіть у приміщеннях, високий рівень мобільності.

**Особливості пили ланцюгової акумуляторної моделей «AKZ 1210с» та «AKZ 1210ck Kit»:**

- літій-іонна технологія акумуляторних батарей;
- максимальна швидкість ланцюга 3,6 м/с;
- малі габарити та маса.

Опис виробу та його комплектування наведений нижче (рис. 1 - 3).

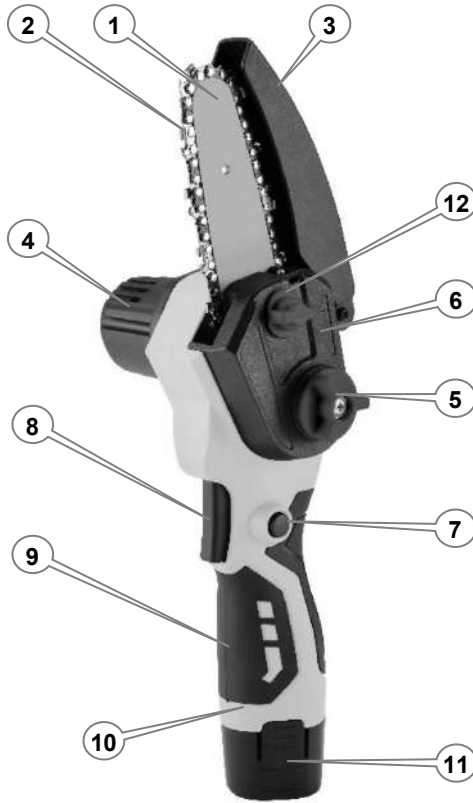

**Рисунок 1. Загальний вигляд виробу.**

**Специфікація до рисунка 1:**

1. Напрямна «шина» ланцюга.
2. Різальний ланцюг.
3. Захисний кожух різального блока.
4. Корпус двигуна з вентиляційними отворами.
5. Регулятор ручного (безключового) натягування ланцюга.
6. Кришка кріплення «шини».
7. Кнопка блокування від випадкового увімкнення.
8. Пускова клавіша «Увімк/Вимк».
9. Руків'я.
10. Місце приєднання акумуляторної батареї.
11. Акумуляторна батарея.
12. Фіксатор кришки «шини».



**Рисунок 2. Загальний вигляд акумуляторної батареї.**

**Специфікація до рисунка 2:**

1. Корпус.
2. Клеми.
3. Фіксатори.



**Рисунок 3. Загальний вигляд зарядного пристрою.**

**Специфікація до рисунка 3:**

1. «Євровилка» вхідної мережі 230 В/50 Гц.
2. Світловий індикатор процесу заряджання акумуляторної батареї.
3. Порт під'єднання вихідної мережі постійного струму до акумуляторної батареї.
4. Шнур електроживлення.

### 1.1.Значення знаків та піктограм.

#### Розпорядчі знаки



Перед використанням виробу прочитати інструкцію з експлуатації.



Одягнути засіб захисту голови.



Одягнути захисний одяг.



Одягнути засіб захисту органів зору, дихання і слуху.



Працювати в захисних рукавичках.



Взути захисне взуття.

#### Попереджувальні знаки



Обережно!  
Попередження загальної небезпеки.



Не використовувати виріб під дощем та захищати від опадів.



Обережно! Гострий елемент.

#### Інші знаки та піктограми



Підлягає спеціальній утилізації, окремо від побутового сміття.

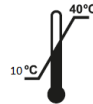

Межі робочих температур.



Знак класу II захисту від ураження електрострумом через подвійну ізоляцію.



Знак відповідності технічним регламентам.



Рівень звукової потужності.



9 клас небезпеки – інші небезпечні речовини і вироби.



Дозволено повторне використання.



Пакування не стійке до ушкодження. Гаками не брати.



Берегти від сонця.



Берегти від вологи.



Крихкий вміст.



Верх.

## 2. КОМПЛЕКТ ПОСТАЧАННЯ (ТАБЛИЦЯ 1)

Таблиця 1

Найменування	Кількість, од.	
	«AKZ 1210c»	«AKZ 1210ck Kit»
Моторний блок пилки акумуляторної	1	1
Напрямна ланцюга («шина»)	1	1
Різальний ланцюг	1	1
Батарея акумуляторна	-	1
Зарядний пристрій	-	1
Інструкція з експлуатації	1	1
Кейс пластиковий	-	1
Пакування	1	-

### УВАГА!

**Завод-виробник залишає за собою право вносити в зовнішній вигляд, конструкцію та комплект постачання виробу незначні зміни, які не впливають на його функціональність.**

## 3. ТЕХНІЧНІ ХАРАКТЕРИСТИКИ (ТАБЛИЦЯ 2)

Таблиця 2

Параметр	МОДЕЛЬ	
	«AKZ 1210c»	«AKZ 1210ck Kit»
Тип двигуна	колекторний (щітковий)	
Номінальна напруга живлення постійного струму, В	12	
Номінальна потужність, кВт	0,3	
Тяговий момент двигуна ( $M_{кр.макс.}$ ), Н·м	1,0	
Номінальна швидкість обертання, об/хв	2850	
Кількість місць приєднання акумуляторних батарей	1	
Тип акумуляторних батарей	Li-ion	
Номінальна напруга акумуляторних батарей, В	12	
Клемний порт	ТМ «VITALS», лінійки «M12»	
Ємність акумуляторної батареї, А·год	—	2,0
Робоча довжина шини**, дюйми (мм)	4 (100)	
Максимальна швидкість ланцюга, м/с	3,6	
Крок ланцюга, дюйм (мм)	1/4 (6,4)	
Тип форми ланок різального ланцюга**	чизель	
Ширина прямого жолоба шини**, дюйми (мм)	0,043 (1,1)	
Кількість ланок ланцюга**	28	

Тип мастила для змащування різального блока	спеціальне мастило для ланцюгових пил	
Тип гальма ланцюга	електронне гальмо	
Швидкість спрацьовування гальма ланцюга, с	1	
Тип системи натягу ланцюга	автоматична, без ключа	
Тип пускової системи	електричний вимикач, тригерна пускова клавіша з механічним блокуванням від випадкового пуску	
Клас теплостійкості ізоляції	E	
Режим роботи двигуна пили	S3 (30 хвилин)	
Ступінь захисту корпусу виробу	IP20	
Температурний діапазон довкілля під час використання, °C	від +5 до +40	
Клас захисту пили від ураження електрострумом	III	
Максимальний рівень віброприскорення на руків'ї (La)*, м/с <sup>2</sup>	4,2	
Пікове значення С-зваженого миттєвого рівня звукового тиску (LpA)*, дБ	82	
Гарантований рівень звукової потужності (LwA)*, дБ	92	
Параметри зарядного пристрою акумуляторної батареї ***:		
– номінальна вхідна напруга, В	230	
– номінальна частота вхідного струму, Гц	50	
– максимальна потужність споживання, Вт	12	
– клас захисту від ураження електрострумом	II	
– клас теплостійкості ізоляції	F	
– вихідна напруга постійного струму, В	13,5	
– сила вихідного зарядного струму, А	1	
Габаритні розміри пакування****, мм	335×135×105	362×132×201
Маса нетто/брутто****, кг	0,83 / 0,94	1,2 / 1,7
Маса споряджена****, кг	1,1	

\* Методи виміру параметрів вказані в технічному файлі.

\*\* Параметри вказані довідково й можуть бути змінені постачальником різального блока.

\*\*\* До комплекту постачання моделі «AKZ 1210c» не входять.

\*\*\*\* Допустимі відхилення маси/габаритів  $\pm 2,5\%$ .

## 4. ЗАХОДИ БЕЗПЕКИ

**4.1.Опис заходів безпеки, які повинні бути вжиті користувачем, у тому числі необхідність застосування засобів індивідуального захисту. Загальні вимоги.**

4.1.1. Пила ланцюгова акумуляторна належить до класу ручних механізованих інструментів із вмонтованим електричним двигуном, живленням від швидкозмінних літій-іонних акумуляторних батарей із напругою 12 В, на які поширюються вимоги правил безпечної експлуатації інструментів та пристосувань, правил безпечної експлуатації електроустановок, правил пожежної безпеки (особливо під час робіт у зонах із можливими випарами легкозаймистих ПММ – паливно-мастильних матеріалів), правила безпеки лісозаготівель. Перед експлуатацією необхідно уважно ознайомитися з цією інструкцією з експлуатації та дотримуватися її вимог для запобігання дії виникаючих небезпечних чинників: рухомих елементів та гострих лез, шуму, вібрації, електричного струму з небезпечною напругою, пожежонебезпечності, небезпеки висоти під час відповідних робіт, погодних факторів, пилу, біологічних чинників від комах.

4.1.2. Використовувати виріб необхідно виключно за призначенням, згідно з вимогами цієї інструкції, з дбайливим ставленням до виробу, своєчасно виконуючи заходи технічного обслуговування.

4.1.3. Під час роботи з виробом необхідно обов'язково використовувати засоби індивідуального захисту (ЗІЗ): щиток від механічних ушкоджень очей та обличчя; засоби захисту від шуму, рукавички зі щільної тканини для захисту від гострих елементів ланцюга, віброзахисні рукавички для захисту від вібрації, робочий костюм у комплекті з взуттям та головним убором. Усі ЗІЗ мають бути дібрані за розмірами, одяг припасований до тіла без вільних кінців.

4.1.4. Під час експлуатації виробу необхідно виконувати правила пожежної безпеки.

1. Виконувати вимоги улаштування тимчасових електромереж, запобігаючи випадкам появи електричних іскор та підвищення температури на контактах та в електричних блоках.

2. Забороняється робота виробу в атмосфері випарів легкозаймистих речовин.

3. Не допускати короткого замкнення контактів акумуляторів, слідкувати за температурою та цілісністю літій-іонних акумуляторних батарей, оскільки вони пожежонебезпечні, та не кидати їх у вогонь – це вибухонебезпечно.

4.1.5. Під час роботи виробу необхідно виконувати правила безпечної експлуатації механізованих акумуляторних інструментів із вмонтованим електродвигуном:

1. Щоразу до початку роботи виконувати технічний огляд і перевірку цілісності вузлів виробу відповідно до розділу «Підготовка до роботи» цієї інструкції, експлуатувати несправний виріб забороняється.

2. Усі операції з підготовки виробу до роботи, технічного обслуговування та ремонту здійснювати після від'єднання акумуляторної батареї від виробу.

3. До початку роботи оглянути та звільнити робоче місце, шляхи евакуації від будь-яких перешкод.

4. Не починати та не проводити роботу з виробом у стані втоми, під дією алкоголю, ліків та продуктів, які можуть погіршити увагу і швидкість реакції.

5. Захищати виріб та акумулятор від дії електромагнітних, електростатичних полів, екстремальних температур, прямих сонячних променів та вологи.

6. Не працювати із виробом однією рукою. Міцно тримати пилу обома руками – правою рукою за основне руків'я, а лівою – за переднє руків'я так, щоб була можливість чинити опір силам віддачі.

7. Під час роботи не допускати перебування в небезпечній зоні сторонніх осіб, дітей, тварин.

8. Не піддавати виріб ударам.

9. Не перевантажувати виріб тривалою та інтенсивною роботою (більше 20 хв без перерви).

10. Не використовувати для роботи виріб із ознаками несправності, помітними зовнішніми пошкодженнями.

11. Забезпечити достатній обмін повітря на робочому місці.

12. Не нахилятися над працюючим виробом.

13. Слідкувати за тим, щоб місце приєднання акумуляторної батареї завжди було сухим та чистим.

14. Працювати лише при денному освітленні, забороняється працювати в темний період доби.

15. Не залишати без нагляду виріб з під'єднаною акумуляторною батареєю.

16. Після закінчення робіт вимикати виріб, від'єднувати акумуляторну батарею, розташовувати виріб у визначеному місці; діти не повинні мати доступ до виробу.

4.1.6. Користувач має забезпечити захист виробу від прямого впливу води, забороняється користуватися виробом під час опадів.

4.1.7. Вимоги безпеки під час спилювання, обрізки дерев та чагарників, подрібнення деревини.

1. Небезпечна зона навколо дерева, яке підлягає спилюванню або обробці, становить не менше 15 м.

2. Місце виконання робіт має бути забезпечене огороженням.

3. Спилювання дерев виробом має здійснюватися з урахуванням швидкості й напрямку вітру. Забороняється здійснювати спилювання дерев під час вітру із швидкістю понад 8,5 м/с, із настанням темряви та під час атмосферних опадів.

4. До початку робіт зі спилювання підготувати майданчик для «приземлення» гілок.

5. Враховувати, що до роботи на висоті понад 1,3 м допускаються особи, старші 18 років, які мають відповідну кваліфікацію та не мають медичних протипоказань.

6. До початку робіт на висоті подбати про захист від основних небезпечних чинників – падіння користувача або предметів, для чого вибирати надійні опори, засоби підймання, страхування від падіння, використовувати захисну каску.

7. Подрібнення гілок має здійснюватись з обов'язковим притисненням їх до стійкої поверхні.

4.1.8. Ремонт виробу має здійснюватися винятково в уповноваженому сервісному центрі з використанням оригінальних запасних частин. В іншому разі можливе заподіювання значної шкоди здоров'ю користувача.

4.1.9. Користувач повинен усвідомлювати небезпеки електричного струму. Під час розряду електрострум створює на організм людини біологічну, електролітичну та термічну дії.

**Біологічна дія** призводить до порушень клітин організму, що спричиняє судомні скорочення м'язів, порушення нервових функцій, роботи органів дихання і кровообігу. При цьому можуть спостерігатися втрата свідомості, розлад мовлення.

**Електролітична дія** призводить до електролізу плазми крові та інших рідин тіла, що може призвести до порушення їх фізико-хімічного складу і біологічних властивостей.

**Термічна дія** електричного струму супроводжується опіками окремих ділянок тіла і перегрівом окремих внутрішніх органів, викликаючи в них різні функціональні розлади і ушкодження.

Негативна дія електричного струму на організм людини залежить від багатьох чинників.

Користувач повинен володіти і вміти застосовувати методи оживлення (штучне дихання та непрямий масаж серця) постраждалих від ураження електричним струмом.

4.1.10. Користувач повинен забезпечувати електробезпеку.

1. Використовувати справні складові електромережі.
2. Огороджувати струмопровідні частини, доступні для дотику.
3. Використовувати пристрої захисного блокування, відключення, диференційні реле тощо.
4. Використовувати подовжувачі електромережі для роботи поза приміщеннями у вологозахисному виконанні.
5. Після заряджання не залишати зарядний пристрій під'єднаним до акумуляторної батареї або до мережі.
6. Не перевищувати розрахований час заряджання акумуляторних батарей та не заряджати батареї, які вийшли з ладу і не сприймають заряд.
7. Не пробувати розбирати акумуляторну батарею – складові речовини можуть бути токсичними та самозаймистими.
8. У випадку саморозгерметизації акумуляторів використовувати гумові рукавички та тару з негорючих матеріалів.

#### 4.1.11. Гігієнічні вимоги.

1. Під час користування виробом необхідно пам'ятати, що в конструкції використовуються консерваційні й робочі мастильні та інші матеріали, які не можна вважати безпечними для здоров'я у разі потрапляння в організм. Це стосується пилу й випарів деревини.

Кожен користувач має обов'язково виконувати заходи гігієни:

- використовувати ЗІЗ, рекомендовані в цій інструкції з експлуатації;
- не допускати контактів виробу з харчовими продуктами;
- після виконання робіт із виробом обов'язково мити руки, а сам виріб і робоче місце чистити від бруду та звільняти від відходів.

2. Вплив вібрації та шуму. За своєю конструкцією виріб передає вібрацію в руки, тому користувач має усвідомлювати вплив локальної вібрації на окремі частини тіла (руки). Вплив вібрації може спричинити поколювання та печіння, а потім втрату кольору та оніміння пальців (синдром «білих пальців»). Кількість годин роботи з виробом має бути обмежена, якщо відчувається дискомфорт, почервоніння та набряк пальців, що супроводжується побілінням і втратою чутливості. Необхідно проконсультуватися з лікарем.

3. Під час роботи виріб утворює шум. Надмірний вплив шуму може стати причиною нервового виснаження, підвищеної втоми, дзвону у вухах, головного болю, запаморочення.

Тривалість користування виробом залежить від багатьох чинників, тому загальноприйнята норма не може бути встановлена і підбирається індивідуально. Для убезпечування себе від впливу шуму

та вібрації, під час роботи користувач повинен використовувати відповідні ЗІЗ (захисні навушники/бервухи та віброзахисні рукавиці).

#### **4.2. Спеціальні вимоги безпеки.**

##### **4.2.1. Вимоги безпеки до початку роботи з виробом.**

1. До самостійної роботи з виробом можуть бути допущені лише особи, які засвоїли вимоги безпеки та правила експлуатації, наведені в цій інструкції.

2. Переконайтеся, що на виробі є заводська маркувальна табличка з основними технічними даними, якщо маркувальної таблички немає, необхідно звернутися до постачальника, не використовувати для роботи виріб без маркувальної таблички.

3. Потужність і технічні можливості виробу мають відповідати майбутньому завданню, не використовувати у виробничих професійних цілях виріб, призначений для робіт у побуті (не більше 20 годин на місяць).

4. Вибирати для роботи з виробом стійке положення.

5. Виріб має достатній рівень електробезпеки для роботи в нормальних умовах без під'єднання заземлення.

6. Після внесення виробу з холоду в тепле приміщення необхідно його витримати в тарі не менше 2-х годин для зникнення конденсату, після цього виріб можна вмикати або приєднувати зарядний пристрій до електромережі.

7. Не використовувати виріб в умовах впливу крапель і бризок, під час атмосферних опадів.

8. Регулярно перевіряти стан ланцюга й напрямної.

9. Забороняється починати користуватися виробом у разі помітного зносу чи пошкодження напрямної, ланцюга, кришки механізму кріплення шини, корпусу виробу, пускової клавіші й кнопки блокування від випадкового увімкнення.

10. Переконайтеся, що зона робіт вільна від будь-яких перешкод.

##### **4.2.2. Вимоги безпеки під час роботи з виробом.**

1. Під'єднувати акумуляторні батареї до виробу безпосередньо перед виконанням роботи і лише із заблокованою клавішею «Увімк/Вимк».

2. Не тримати заряджені батареї в режимі заряджання для запобігання можливим небезпечним ситуаціям.

3. Не передавати виріб особам, які не мають права користування ним, та не залишати без нагляду виріб із під'єднаною акумуляторною батареєю.

4. Берегти виріб від впливу зовнішніх джерел тепла.

5. Не використовувати виріб в умовах впливу крапель і бризок, під час атмосферних опадів.

6. Твердо тримати пилу обома руками за руків'я та намагатися розташовувати площину ланцюга збоку від себе, а не перед собою, твердий хват допоможе зменшити небезпеку віддачі та зберегти контроль над процесом.

7. Під час лісозаготівельних робіт виконувати чинні відповідні правила безпеки.

8. Під час робіт із утворенням пилу забезпечити нормальний рівень вентиляції або користуватися засобами індивідуального захисту органів дихання.

9. Не нахилятися над працюючим виробом, щоб не потрапити під вплив трісок і тирси, що вилітають, і під час роботи пилою не піднімати її вище рівня плеча.

10. Слідкувати за роботою системи натягу ланцюга та, за необхідності, регулювати натяг ланцюга.

#### **УВАГА!**

***У разі появи недоліків гальмівної системи різального ланцюга негайно припинити роботу й звернутись до сервісного центру! Забороняється користуватись виробом до усунення недоліків гальмівної системи.***

11. Пиляти деревину на максимальній швидкості двигуна, не перевантажуючи виріб надмірною подачею, дотримуватися умов повторно-короткочасної роботи: 20 хвилин безперервної роботи і стільки ж на охолодження.

12. Під час розпилювання стовбура дерева, гілок на заготовки визначених розмірів використовувати підставки типу «козлики».

13. Вимикати виріб важелем аварійної зупинки ланцюга у разі самовільного вимкнення виробу, заклинювання ланцюга.

14. Від'єднувати акумуляторну батарею під час очищення виробу в процесі роботи, під час перерви, після закінчення роботи.

15. Вставляти шину у початий розпил особливо обережно.

16. Контролювати стан шарів деревини та напрямок зусиль, що стискають щілину розпилу і можуть затиснути різальний ланцюг.

17. Працювати виключно заточеним і нормально натягнутим різальним ланцюгом (у натягнутого ланцюга звичайним зусиллям руки неможливо вивести різальні ланки за межі прямої), контроль стану різального ланцюга та технічне обслуговування виробу необхідно здійснювати згідно з вимогами цієї інструкції.

18. Забороняється пиляти верхньою частиною ланцюга.

19. Вибирати місце розпилювання деревини у зоні, вільній від будь-яких перешкод. Під час розпилювання кінець шини не має торкатися гілок, сучків або інших твердих предметів.

20. У зв'язку із наявністю вібрації тривалість користування виробом обирати індивідуально, залежно від особливостей конкретного користувача.

### **УВАГА!**

*У разі регулярного, тривалого користування виробом і повторної появи симптомів впливу вібрації (наприклад, свербіння пальців) рекомендується звернутися до лікаря.*

21. Не стояти під гілками, які спилюються.

22. Не торкатися ланцюгом сторонніх предметів, не намагатися збирати відрізки гілок із працюючим ланцюгом або утримувати рукою гілку, яка спилюється.

23. Діставати матеріал, який застряг, тільки з вимкненим живленням виробу.

24. Під час пиляння стерегтися зворотного удару або віддачі: не торкатися працюючим ланцюгом сусідніх гілок, сторонніх предметів; не допускати затискання ланцюга в деревині; міцно тримати виріб збоку від тіла.

25. Постійно контролювати положення кінця шини, запобігати віддачі. Під час роботи завжди тримати пилу обома руками так, щоб легше було подолати віддачу або «зворотний удар».

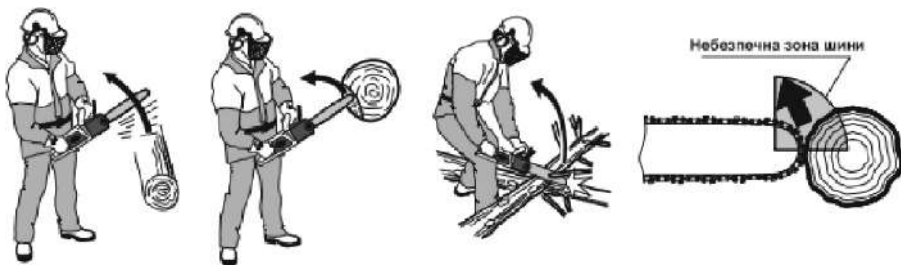

**Рисунок 4. Приклади виникнення небезпечної віддачі виробу.**

**Віддача** — це різкий рух пили в бік оператора внаслідок затиску в розпилі ланцюга.

**Зворотний удар** — це різкий рух пили в бік оператора, як наслідок стикання кінця працюючого різального блока зі сторонньою гілкою або твердим предметом.

Віддача пили акумуляторної виникає у вигляді несподіваного ривка виробу із працюючим різальним блоком у бік користувача (рис. 4).

Телефон гарячої лінії

Віддача є наслідком зіткнення різальної частини працюючого ланцюга із твердою перешкодою, наприклад, стовбуром дерева під час спилювання сучків або з іншим суком. Коли конструктивних засобів зниження віддачі виробу виявляється недостатньо – можлива втрата контролю над виробом. Також ривок інструмента може виникнути у наслідок затиснення верхньої частини ланцюга (назад на користувача), або його нижньої частини (вперед від користувача).

### **УВАГА!**

***Віддача може призвести до важких різаних ран та є найбільш частою причиною нещасних випадків під час роботи із ланцюговими пилами.***

***Усвідомлення можливості виникнення віддачі може знизити або виключити момент несподіванки. Неконтрольована реакція може стати причиною нещасного випадку.***

Для зниження небезпеки віддачі або зворотного удару під час роботи:

- завжди намагатися розташувати площину ланцюга збоку від себе, а не перед собою; одночасно права рука повинна перебувати на задньому руків'ї, ліва – на передньому (теж саме для шульги), для надійного утримання виробу переднє і заднє руків'я щільно охопити великими пальцями рук (твердий хват допоможе знизити небезпеку віддачі та зберегти контроль над процесом);

- щоб уникнути затиску шини в розпилі, суворо дотримуватися рекомендацій щодо роботи виробу;

- не вмикати виріб, якщо ланцюг торкається стороннього предмета;

- уникати випадкового доторку кінця «шини» до стовбура дерева та гілок;

- якщо в процесі роботи відбувся контакт ланцюга з камінням, металом та іншими твердими сторонніми предметами, негайно вимкнути виріб і здійснити огляд шини й ланцюга;

- не зрізати більше однієї гілки за один раз;

- вставляти працюючу різальну «гарнітуру» в початий розпил особливо обережно;

- у жодному разі не робити наскрізні отвори кінцем «шини» в деревині;

- працювати тільки заточеним і належним чином натягнутим різальним ланцюгом;

- для заміни використовувати напрямні «шини» та різальні ланцюги, рекомендовані виробником виробу, особливо уважно ставитися до заміни різального блока, оскільки різні виробники використовують свої стандарти, ланцюг необхідно вибирати разом із

напрямною шиною й у жодному разі не використовувати шину більшої довжини, ніж передбачена виробником пили.

26. Забороняється використовувати виріб із такими недоліками:

- 1) пошкоджені чи непрацездатні: корпус, клавіша «Увімк/Вимк», кнопка блокування клавіші «Увімк/Вимк», руків'я;
- 2) пошкоджена напрямна ланцюга;
- 3) пошкоджений чи затуплений різальний ланцюг;
- 4) непрацездатна система змащення різального блока;
- 5) поява нехарактерних для нормальної роботи шумів або вібрації виробу;
- 6) поява ознак пожежонебезпечності: запах горілої ізоляції, дим.

#### **4.2.3. Вимоги безпеки після закінчення роботи.**

1. Вимкнути виріб.
2. Від'єднати акумуляторну батарею від виробу та зарядити.
3. Зняти кришку механізму кріплення «шини», після чого демонтувати ланцюг та шину.
4. Очистити виріб та різальний блок згідно із розділом технічного обслуговування цієї інструкції.
5. Повернути різальний блок на виріб.
6. Розташувати виріб для зберігання у визначеному місці згідно з відповідним розділом цієї інструкції. Сторонні особи та діти не повинні мати вільний доступ до виробу.

#### **4.3. Вимоги безпеки в аварійних ситуаціях.**

4.3.1. У разі виникнення аварійних ситуацій (несподівана відмова виробу під час виконання роботи, поява диму на агрегатах, займання виробу, припинення електропостачання, отримання сигналу про можливе наближення природних або техногенних катаклізмів):

- припинити роботи;
- повідомити, за необхідності, спецпідрозділи (пожежний, медичний, екологічний, спеціальний аварійний);
- вжити заходів з евакуації людей і матеріальних цінностей (за необхідності);
- почати ліквідацію наслідків аварії первинними засобами до прибуття спецпідрозділів, якщо такі отримали виклик, і до їхнього прибуття виставити пости, що обмежують доступ сторонніх у небезпечну зону;
- надати долікарську допомогу постраждалим.

4.3.2. У разі нещасного випадку з травмуванням, перемістити постраждалих в безпечне місце, викликати швидку медичну допомогу й надати долікарську допомогу. Для розблокування виробу в разі нещасного випадку невідкладно вивільнити всі органи керування, зупинити виріб та виконати вимоги п. 4.3.1. Місце події захистити та зберегти недоторканим для роботи комісії з розслідування.

4.3.3. Інформація для користувачів про залишкові ризики виробу.

Незважаючи на вжиті заходи безпеки, застосовані в конструкції, внаслідок порушення вимог безпечної експлуатації виріб має залишкові ризики:

- ризик отримання опіків від гарячих поверхонь;
- заподіяння шкоди легеням, якщо не використовувати ефективну пилозахисну маску;
- ушкодження органів слуху, якщо не використовувати ефективні засоби захисту органів слуху;
- шкода здоров'ю внаслідок вібрації під час використання виробу протягом тривалого часу, у разі втрати належного контролю над ним або відсутності належного технічного обслуговування;
- ризик нещасного випадку у разі порушення вимог безпеки цієї інструкції.

## 5. РОБОТА ІЗ ВИРОБОМ

### **УВАГА!**

***Забороняється починати роботу виробом, не виконавши вимоги з техніки безпеки, вказані в розділі «Заходи безпеки» цієї інструкції.***

### **УВАГА!**

***Складання, заливання мастила, очищення та обслуговування пили акумуляторної здійснювати після від'єднання від неї акумуляторної батареї.***

### 5.1. Порядок введення в експлуатацію.

#### 5.1.1. Контрольний огляд.

1. Після транспортування виробу в зимових умовах, перед увімкненням у теплом приміщенні, виріб необхідно витримати в пакованні за кімнатної температури не менше 2-х годин до повного зникнення вологи (конденсату) на ньому.

2. Дістати виріб із пакування та:

- впевнитися у відсутності пошкоджень корпусу виробу, напрямної шини ланцюга, різального ланцюга, кришки механізму кріплення шини,

кришки отвору для заливання мастила, основного й переднього руків'я, кнопки блокування від випадкового увімкнення, клавіші «Увімк/Вимк»;  
– перевірити, заряд акумуляторних батарей;  
– перевірити без встановлених АКБ чіткість роботи клавіші блокування (14, рис. 1) від випадкового пуску та клавіші «Увімк/Вимк» (1, рис. 1).

### 5.1.2. Складання/встановлення або заміна різального блока.

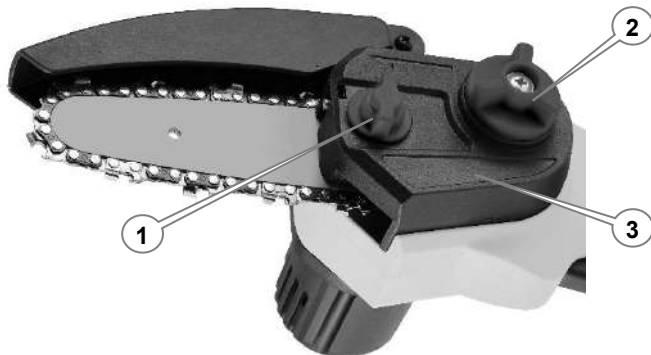

**Рисунок 5. Схема вузла фіксації «шини» кришкою із механізмом натягу ланцюга.**

#### Специфікація до рисунка 5:

1. Безключовий нарізний фіксатор кришки.
2. Маховичок регулювання натягу ланцюга.
3. Кришка кріплення «шини».

1. Переконайтеся, що виріб вимкнено та акумулятор вилучено.
2. Розташувати блок приводу на рівній поверхні кришкою механізму кріплення «шини» догори.
3. Відкрутити фіксатор (1, рис. 5) кришки (3, рис. 5) кріплення «шини».
4. Демонтувати кришку (3, рис. 5) кріплення «шини».

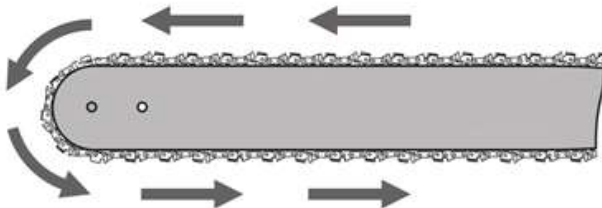

**Рисунок 6. Розташування ланцюга на напрямній шині.**

**УВАГА!**

**Напрямок руху вказують мітки на ланках ланцюга та напрямній шині, вони мають бути спрямовані однаково.**

**Крайки різальних ланок ланцюга досить гострі. Щоб уникнути травм, встановлення ланцюга здійснювати в щільних захисних рукавичках.**

5. Тримаючи ланцюг обома руками, розташувати його вздовж напрямної, орієнтуючи ланки за напрямком руху (рис. 6), та ввести ланцюг в зачеплення з веденою зірочкою на напрямній (рис. 7).



**Рисунок 7. Уведення ланцюга в зачеплення з веденою зірочкою на напрямній шині.**

6. Встановити «шину» з ланцюгом на напрямну шпильку (3, рис. 8), в отвір (1, рис. 8) вставити шпильку регулювання натягу ланцюга та накласти ланцюг на ведучу (2, рис. 8) зірочку.

Прослідкувати, щоб шпилька регулювання натягу ланцюга (1, рис. 8) потрапила у призначений для неї отвір (3, рис. 8) на шині - за необхідності, обертаючи маховичок (2, рис. 5) регулювання натягу ланцюга, в необхідне положення.

7. Перевірити, що напрямні хвостовики ланок ланцюга знаходяться в пазу шини, а ланцюг вільно рухається. Проведення цієї операції почати із верхньої частини ланцюга.

8. Закрутити фіксатор (1, рис. 5) кріплення кришки напрямної, не затягуючи його, та перейти до розділів регулювання/перевірки натягу ланцюга.

9. Налаштований різальний блок надійно зафіксувати нарізним фіксатором (1, рис. 5) від руки до упору.

10. Перевірити правильність встановлення ланцюга, потягнувши ланцюг на шині. Ланцюг має вільно ковзати на напрямній зусиллям руки.

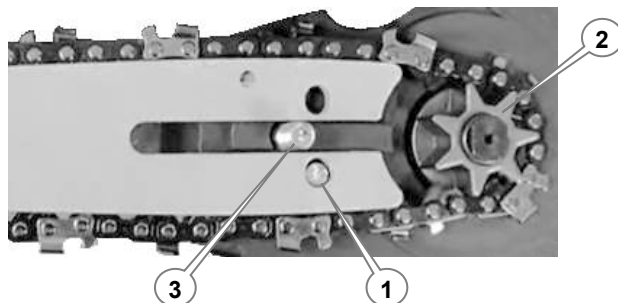

**Рисунок 8. Схема встановлення різального блоку на виріб.**

- 1 – отвір для шпильки регулювання натягу ланцюга;  
2 – ведуча зірочка; 3 – напрямна шпилька.

### 5.1.3. Перевірка та регулювання натягу ланцюга.

**УВАГА!**

*У процесі експлуатації виробу ланцюг від нагрівання або охолодження може подовжуватися, або скорочуватися, тому необхідно періодично перевіряти та регулювати натяг ланцюга.*

#### 1. Надмірно натягнутий ланцюг:

- створює додаткове тертя, що призводить до перегрівання та незворотної теплової деформації шини;
- спричиняє прискорене зношення «шини», ведучої та веденої зірочок, а також підшипників;
- призводить до перевантаження та перегріву двигуна.

#### 2. Недостатньо натягнутий ланцюг:

- призводить до появи руйнівних ударних навантажень під час увімкнення електродвигуна і в процесі роботи виробу;
- може призвести до зіскакування ланцюга з «шини» та, як наслідок цього, до його обриву, заклинювання ведучої зірочки та травм користувача;
- спричиняє прискорене зношення шини, ведучої та веденої зірочок, а також підшипників.

#### 5.1.3.1 Перевірка натягу ланцюга.

1. Переконатися, що виріб вимкнено та акумулятор вилучено.

2. Взяти рукою нижню частину ланцюга та потягнути її униз – напрямні ланки ланцюга не мають вийти за межі напрямної «шини» (рис. 9). Зазор між напрямними ланками ланцюга та «шиною» – повинен бути в межах 1-3 мм.

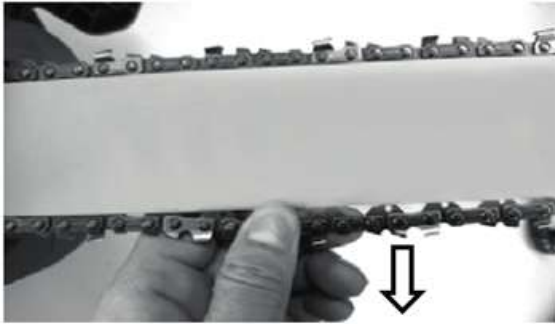

**Рисунок 9. Схема перевірки натягу ланцюга.**

#### 5.1.3.2 Регулювання натягу ланцюга.

1. Переконаватися, що виріб вимкнено та акумулятор вилучено.
2. Послабити на півоберта фіксатор (1, рис. 5) механізму регулювання натягу ланцюга.
3. Повернути маховичок регулятора (2, рис. 5) механізму натягу ланцюга у відповідному напрямку: у напрямку руху годинникової стрілки – для збільшення натягу, а у протилежному – для послаблення.
4. Міцно затягнути фіксатор (1, рис. 5) від руки до упору.
5. Увімкнути електропилу та дати їй попрацювати протягом 2–3 хвилин до нормального нагріву ланцюга.
6. Перевірити натяг ланцюга згідно із п. 3. Зазор між напрямними ланками ланцюга та «шиною» повинен бути в межах 1-3 мм. За необхідності – повторити процедуру регулювання натягу ланцюга.

#### **УВАГА!**

**Після заміни ланцюга на новий попередньо відрегулювати натяг та увімкнути виріб для обкатки протягом 3–5 хвилин, після чого повторити регулювання.**

#### **УВАГА!**

**Після завершення роботи необхідно трохи послабити натяг ланцюга. Інакше ланцюг під час охолодження скоротиться, що призведе до надмірних механічних навантажень на «шину» та зірочки.**

#### **5.1.4. Змащування ланцюга різального блока.**

Змащування ланцюга є важливою складовою обслуговування виробу. Регулярне обслуговування ланцюга безпосередньо впливає на його продуктивність і термін служби – допомагає зменшити тертя, запобігти перегріву різального блока та зношенню його елементів.

Виріб на має власної системи змащування різального ланцюга, тому під час роботи з виробом користувач повинен слідкувати за станом різального ланцюга та своєчасно здійснювати його змащування.

Ознаки нестачі мастила:

- підвищений нагрів ланцюга;
- уповільнення роботи інструмента;
- поява додаткових скрипів і шумів під час роботи виробу.

Рекомендації щодо частоти змащування:

- для побутового використання достатньо змащувати ланцюг перед кожним використанням або кожні 30-40 хвилин активної роботи;
- за інтенсивної експлуатації мастило потрібно додавати кожні 30 хвилин активної роботи;
- якщо робота з виробом здійснюється в умовах високої запиленості, змащування слід проводити частіше.

#### **УВАГА!**

***Ігнорування регулярного змащування ланцюга може призвести до зниження потужності пили, передчасного зношення елементів і, зрештою, до поломки інструмента.***

Для змащування ланцюга виробу слід використовувати відповідне мастило, призначене для різальних ланцюгів бензопил або мініпил. Воно має необхідні властивості для захисту від зносу та зниження тертя. Не використовувати відпрацьоване мастило або інші невідповідні рідини, оскільки це може пошкодити ланцюг та механізми пили.

Змащування ланцюга здійснювати наступним чином:

1. переконатися, що виріб вимкнено та акумулятор вилучено;
2. очистити ланцюг і шину від бруду, тирси та старого мастила; для цього можна використовувати щітку та суху ганчірку;
3. очистити ланцюг та шину від бруду; переконатися, що на поверхні ланцюга немає забруднень;
4. рівномірно нанести мастило на ланцюг; за можливості, для нанесення мастила на ланцюг використовувати механізм економного нанесення або спеціальний аплікатор:
  - надягнути рукавички;
  - капнути мастило на кожен зубець ланцюга, особливо на ділянки, де ланки з'єднуються;

- повернути ланцюг вручну, щоб мастило розподілилася рівномірно;
- 5. після нанесення мастила вручну увімкнути пилу на кілька секунд (без навантаження), щоб мастило рівномірно розподілилося по ланцюгу;
- 6. протерти ланцюг і шину ганчіркою, щоб видалити надлишки мастила; це запобігає розбризкуванню мастила під час роботи;
- 7. перевірити роботу різального блока, увімкнувши виріб та визначивши відсутність під час роботи виробу перелічених вище ознак нестачі мастила; переконатися, що ланцюг рухається плавно і без заїдань.

### **5.1.5. Підготовка до роботи та встановлення акумуляторних батарей.**

#### **5.1.5.1 Зарядження акумуляторної батареї.**

1. Від'єднати акумуляторну батарею від виробу.
2. Під'єднати зарядний пристрій для акумуляторної батареї до мережі змінного струму напругою 230 В, 50 Гц.
3. Встановити акумуляторну батарею в контактне гніздо зарядного пристрою до фіксації.
4. Контролювати рівень зарядження акумулятора за кольором індикатора (2, рис. 3).

Працездатна літій-іонна батарея не має ефекту пам'яті та має низький струм саморозряду, тому заряджати її дозволено, виходячи з міркувань зручності, після кожного використання, навіть якщо вона повністю не розряджена.

Якщо акумуляторна батарея непридатна до зарядження із причини закінчення строку служби, має підвищену температуру або схема зарядного пристрою визначила наявність короткого замикання, індикатор (2, рис. 3) буде сигналізувати про аварійний стан постійним мигтінням червоного світла.

5. Після закінчення зарядження (приблизно 1 година) від'єднати мережевий шнур від джерела електроживлення та вийняти акумуляторну батарею із зарядного пристрою.

#### **УВАГА!**

**Перед першим використанням виробу акумуляторну батарею слід повністю зарядити.**

**Для першого зарядження акумуляторної батареї потрібно більше часу. Час зарядження батареї може змінюватися в залежності від температури навколишнього середовища.**

**Якщо батарея буде поставлена на заряджання перегрітою від прямих сонячних променів, або внаслідок того, що вона щойно використовувалася процес заряджання почнеться із затримкою автоматично після охолодження.**

**Якщо після охолодження процес заряджання не відбувається, звернутися до сервісного центру для діагностики.**

**Алгоритм світіння світлодіодів зарядного пристрою в процесі заряджання може бути іншим через застосування різновидів зарядних пристроїв, призначених для заряджання акумуляторних батарей цього виробу.**

#### 5.1.5.2 Під'єднання/від'єднання акумуляторної батареї до виробу.

1. Перевірити відповідність параметрів акумуляторної батареї вказаним у таблиці 2.

2. Перевірити рівень заряду акумуляторної батареї. АКБ із рівнем заряду, меншим за 95 %, використовувати не рекомендується.

3. Щоб від'єднати акумуляторну батарею від виробу, натиснути фіксатори батареї та, не відпускаючи їх, з невеликим зусиллям потягнути акумуляторну батарею у напрямку стрілки «А» (рис. 10).

4. Щоб під'єднати акумуляторну батарею до виробу, сумістити виступи на акумуляторній батареї із пазами на корпусі виробу, натиснути фіксатор та з невеликим зусиллям посунути акумуляторну батарею у напрямку стрілки «Б» (рис. 10) до характерного клацання.



**Рисунок 10. Схема під'єднання та від'єднання акумуляторної батареї.**

Не рекомендовано докладати надмірних зусиль під час встановлення акумуляторної батареї. Якщо акумуляторна батарея під'єднується із зусиллям, то це означає, що дії із встановлення виконуються неправильно, або в пази корпусу потрапив сторонній предмет, наприклад, стружка.

**УВАГА!**

**Акумуляторна батарея не входить до комплекту моделі «AKZ 1210с».**

**5.1.6. Вказівки щодо зменшення шуму або вібрації.**

Для зменшення шуму та вібрації під час роботи з виробом рекомендується:

1. регулярно здійснювати контрольний огляд, оперативно усуваючи виявлені недоліки, своєчасно здійснювати заходи з технічного обслуговування виробу;
2. слідкувати за станом різального ланцюга, своєчасно здійснюючи змащування та замінюючи зношений різальний ланцюг;
3. якісно виконувати фіксацію заготовки перед здійсненням робіт;
4. не докладати надмірних зусиль до виробу під час розпилювання.

**5.1.7. Пуск/зупинка виробу, настанова щодо навчання операторів.**

Експлуатувати цей виріб в якості операторів мають право користувачі, які пройшли навчання з правил технічної експлуатації електроустановок споживачів, правил безпечної експлуатації електроустановок, вивчили вимоги безпеки та порядок роботи із виробом згідно з цією інструкцією, пройшли стажування на робочому місці. Використовувати виріб у побуті мають право дієздатні особи, які вивчили вимоги безпеки та порядок роботи із виробом згідно з цією інструкцією.

**УВАГА!**

**Ланцюг починає обертатися одразу після натискання на клавішу «Увімк/Вимк».**

1. Впевнитися, що рівень зарядження акумуляторної батареї є достатнім для роботи виробу; якщо рівень недостатній – зарядити або замінити батарею.

2. Вибрати стійку позу і міцно взятися двома руками за руків'я (9, рис. 1). Твердо тримати електропилу двома руками та розташувати ланцюг збоку від себе, а не перед собою.

3. Натиснути на кнопку блокування від випадкового увімкнення (7, рис. 1), а потім – на клавішу «Увімк/Вимк» (8, рис. 1) до упору.

4. Для зупинки пили відпустити клавішу «Увімк/Вимк» двигуна (8, рис. 1) або кнопку блокування клавіші «Увімк/Вимк» (7, рис. 1).

## **УВАГА!**

**Ланцюг почне обертатися одразу після натискання на клавішу «Увімк/Вимк».**

## **УВАГА!**

**У разі перевантаження виробу, перегрівання та низького ступеню заряду акумуляторної батареї спрацює система захисту, яка вимкне електродвигун (клавіша увімкнення функціонувати не буде до усунення причини спрацювання захисту).**

### **5.2.Порядок експлуатації виробу.**

1. Підготувати робочий майданчик до безпечної роботи.
2. Виконуючи вимоги безпеки розділу 4 цієї інструкції, увімкнути підготовлений до роботи виріб згідно з п. 5.1 та виконати поставлене завдання.
3. Під час роботи контролювати:
  - інтервали часу між змащуваннями ланцюга та своєчасно здійснювати змащування;
  - рівень заряджання акумуляторної батареї.
4. Після закінчення роботи вимкнути виріб.

### **5.3.Рекомендації з ефективного користування виробом.**

#### **5.3.1. Розпилювання дерева на колоди та колод.**

1. Перший розпил зробити згори вниз на  $\frac{2}{3}$  діаметра колоди (рис. 11).



**Рисунок 11. Схема попереднього розпилу колоди.**

2. Перевернути колоду та розпилити її з протилежного боку (рис. 12).



**Рисунок 12. Схема остаточного розпилу колоди з протилежного боку.**

### 5.3.2. Розпилювання колод із використанням козлових опор.

#### **УВАГА!**

**Якщо зробити розпил невірно, то шину може затиснути у деревині.**

1. Для зручного розпилювання колоди підготувати та перевірити на надійність козлові опори.
2. Перекона́тися, що під час пиляння, колода надійно закріплена.
3. Перший розпил зробити згори на 1/3 товщини колоди.
4. Перевернути колоду на 180 ° та закінчити розпилювання згори вниз.
5. Акуратно посунути колоду та повторити процедуру розпилювання.



**Рисунок 13. Схема розпилу колоди з використанням козлових опор.**

## **УВАГА!**

*Якщо шину затиснуло та її неможливо витягнути без докладання сили, то ні в якому разі не смикати пилу та не намагатися її вирвати. Зупинити двигун, забити штир у розпил, щоб розсунути його, та акуратно витягнути шину.*

### **5.3.3. Спилювання та підрізання гілок.**

## **УВАГА!**

*Для роботи на висоті використовувати тільки перевірені автономні драбини з майданчиками та страхувальне монтажне спорядження.*

*Під час пиляння гілок не тримати пилу на витягнутих руках, з вертикальним розташуванням різального блока або над головою.*

*Не допускати, щоб кінцівка шини торкнулася стовбура дерева або сусідніх гілок.*

5.3.3.1 Обрізання малих гілок здійснювати тільки на поваленому дереві згідно зі схемою рис. 14.

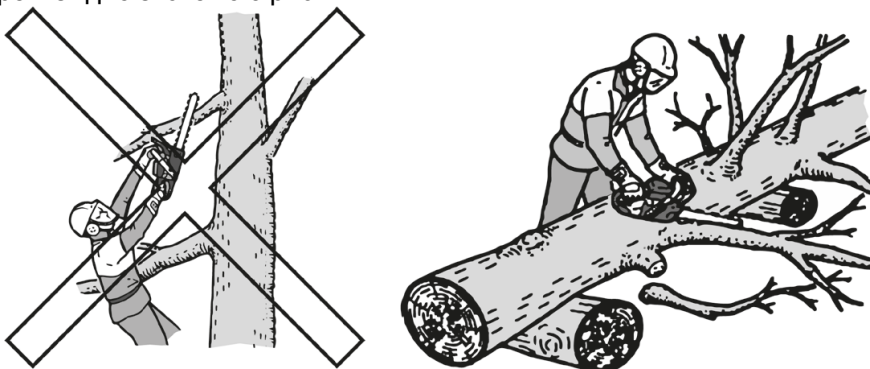

**Рисунок 14. Схема обрізання малих гілок.**

5.3.3.2 Обрізання довгих гілок здійснювати послідовно частинами так, щоб гілка не зламалася, а на стоячому дереві здійснювати з надійних опор.

### **5.3.4. Розпилювання колоди з використанням зубчастого упору пили.**

1. Підготувати опори та надійно зафіксувати на них колоду від руху.
2. Надійно упертися зубчастим упором (11, рис. 1) пили в колоду.
3. Розпиляти колоду, занурюючи пилу в деревину методом обертання, використовуючи упор як додатковий важіль.

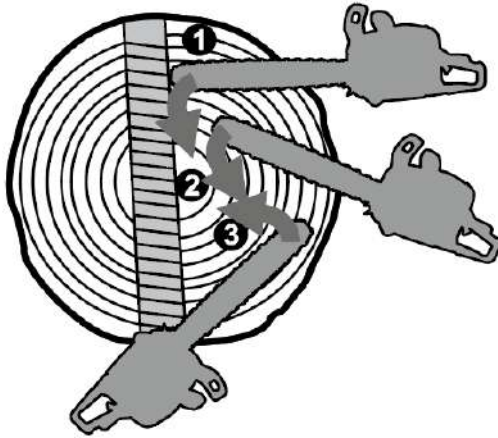

**Рисунок 15. Схема розпилювання колоди з використанням зубчастого упору електричної пили.**

#### **5.3.5. Рекомендації з використання акумуляторних батарей.**

У корпус акумуляторної батареї вбудована захисна електроніка, яка запобігає перегріву, перезаряду, а також глибокому розряду. Глибокий розряд становить найбільшу небезпеку в процесі зберігання та експлуатації літій-іонних акумуляторів.

Для збільшення строку служби батарей рекомендується:

1. Перед тривалим зберіганням залишати літій-іонну батарею зарядженою наполовину і зберігати за температури від +5 °C до +40 °C.

2. Процес поступового розкладання хімічних компонентів значно скорочує строк служби літій-іонної батареї та призводить до її «старіння». Але це несприятливе явище можна значною мірою уповільнити, якщо регулярно використовувати й заряджати батарею.

3. Встановлювати батарею на заряджання одразу після того, як заряду в ній залишається приблизно 20% від повної ємності (це відчутно за зменшенням потужності інструменту, або за показниками індикаторів).

4. Під час заряджання краще досягати 90% повної ємності, ніж 100%, оскільки перезаряд батареї теж для неї шкідливий.

5. Цикл повного заряду й розряду використовувати тільки на початку використання нової батареї та для калібрування її параметрів.

6. Уникати заряджання акумуляторної батареї за високих температур (понад +40 °C).

7. Акумуляторна батарея нагрівається безпосередньо під час роботи та заряджання. Якщо нагріту батарею заряджати одразу після використання, хімічна речовина всередині батареї буде втрачати

необхідні властивості, а строк служби батареї скорочуватиметься. Батарея повинна мати час на охолодження перед зарядженням.

8. Використання аксесуарів та запчастин ТМ «Vitals» гарантує високу ефективність використання виробів.

#### **5.4. Завершення роботи із виробом.**

1. Вимкнути виріб.

2. Від'єднати акумуляторну батарею від виробу та зарядити.

3. Зняти кришку механізму кріплення «шини». Після цього зняти ланцюг і шину.

4. Очистити корпус виробу, особливо поверхню навколо шестерні приводу ланцюга; «шину» та її жолоб для руху ланцюга, зірочку й механізм натягу ланцюга; ланцюг. Для очищення поверхонь виробу використовувати м'яку тканину, зволожену, за необхідності, мийними засобами, не агресивними до деталей виробу. Очищення двигуна здійснювати струменем повітря через вентиляційні отвори.

5. Повернути різальний блок на місце та відрегулювати натяг ланцюга.

6. Закрити напрямну з ланцюгом захисним пластиковим чохлам.

7. Розташувати виріб для зберігання у визначене місце. Зберігати виріб згідно з відповідним розділом цієї інструкції. Сторонні особи та діти не повинні мати вільний доступ до виробу.

## **6. ТЕХНІЧНЕ ОБСЛУГОВУВАННЯ**

### **УВАГА!**

***Перед початком робіт із технічного обслуговування виробу від'єднати від виробу акумуляторні батареї.***

Пила ланцюгова акумуляторна є надійним виробом, який розроблений з урахуванням усіх сучасних інженерних технологій. Виконуючи всі рекомендації інструкції з експлуатації, своєчасно здійснюючи технічне обслуговування, ви забезпечите надійну роботу виробу протягом багатьох років.

Для забезпечення надійної роботи виробу протягом тривалого періоду користування та зберігання необхідно своєчасно здійснювати технічне обслуговування.

Передбачені такі види технічного обслуговування:

- контрольний огляд;
- технічне обслуговування.

6.1. Контрольний огляд необхідно здійснювати до та після використання пили або її транспортування:

- провести зовнішній огляд виробу на відсутність пошкоджень, витоків мастила, за наявності усунути недоліки;
- перевірити та, за необхідності, підтягнути всі кріпильні елементи пили акумуляторної;
- видалити з корпусу пили акумуляторної, шини та ланцюга пили, бруд, мастило та тирсу;
- очистити вентиляційні отвори на корпусі виробу;
- перевірити поверхні ковзання «шини» на наявність зношення, якщо є задирки, видалити їх, використовуючи надфіль або замінити шину;
- очистити та змастити мастилом, призначеним для змащування ланцюга, ведучу та ведену зірочки;
- очистити канал подачі мастила в корпусі двигуна й масляні отвори «шини».

У разі надмірного забруднення частин і деталей пили акумуляторної, наприклад, смолою, протерти спеціальним розчином для очищення.

6.2. Технічне обслуговування виробу необхідно здійснювати згідно з регламентом (таблиця 3).

Таблиця 3 – регламент технічного обслуговування виробу.

ТИП ОБСЛУГОВУВАННЯ/ РЕКОМЕНДОВАНІ ТЕРМІНИ		Щоразу	Кожні 25 годин роботи або кожен місяць	Кожні 50 годин роботи або кожні три місяці
Пила акумуляторна загалом	очищення	X		
З'єднання та кріплення виробу	підтяжка нарізних з'єднань	X		
Ведуча зірочка	очищення	X		
	перевірка	X		
«Шина», зубчаста муфта та ведена зірочка	очищення	X		
	змащування	x		
	Зміна положення «шини» на 180°		X	
Різальний ланцюг	перевірка	X		
	заточування лез зубців		за потреби	
	заміна		за потреби	

### 6.3. Обслуговування шини та веденої зірочки (рис. 16).

1. Видалити тирсу та бруд із жолоба «шини», масляних отворів і веденої зірочки.

2. «Шину» та ланцюг обслуговувати окремо, для чого покласти їх на 15 хвилин у посудину з розчином для очищення. Після цього шину та ланцюг промити чистою водою та обробити антикорозійним покриттям або мастилом для змащування ланцюга.

3. Для забезпечення рівномірного зношення верхнього та нижнього боків «шини», необхідно перевертати її на 180° кожні 25 годин роботи виробу.

4. Перевіряти, що масляні отвори та канали прочищені.

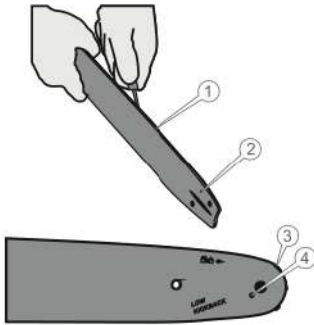

1. Жолоб «шини».
2. Масляний отвір жолоба.
3. Ведена зірочка.
4. Масляний отвір веденої зірочки.

**Рисунок 16. Обслуговування «шини».**

### 6.4. Обслуговування ведучої зірочки.

1. Видалити тирсу та бруд із ведучої зірочки.

2. Перевірити ведучу зірочку на відсутність зносу, вм'ятин і тріщин. За наявності пошкоджень або надмірного зношення зубців ведучої зірочки, виконати її заміну або звернутися до сервісного центру.

### 6.5. Обслуговування ланцюга.

Ознакою необхідності заміни ланцюга або заточування є поява дрібної стружки під час пиляння. Крім цього, робота тупим ланцюгом призводить до надмірного тиску від подачі і може призвести до заклинювання ланцюга в деревині.

Правильне заточування ланцюга можна виконати тільки за допомогою спеціальних верстатів, шаблонів та інструментів, які до комплекту виробу не входять. Опис дій із заточування різального ланцюга наводиться в інструкції до заточувального верстата або в спеціальних довідниках.

У процесі роботи ланцюг зношується, що, у свою чергу, призводить до зношення ведучої та веденої зірочки, «шини». Встановлення нового ланцюга на зношені зірочки призводить до того, що через невідповідність кроку відбувається прискорене інтенсивне зношення

Телефон гарячої лінії

як ланцюга, так і зірочок. Практика показує, що доцільно мати 3–4 ланцюги та послідовно змінювати їх, щоб відбувалося рівномірне зношення всієї різальної гарнітури: ланцюга, «шини» та зірочки.

## **7. ТРАНСПОРТУВАННЯ ТА ЗБЕРІГАННЯ**

### **7.1.Транспортування.**

Виріб потребує обережного поводження під час транспортування та відповідних умов зберігання. Транспортування допускається усіма видами транспорту, які забезпечують цілісність виробу, відповідно до загальних правил перевезень.

Транспортувати виріб необхідно тільки без ланцюга та напрямної «шини».

Під час вантажно-розвантажувальних робіт і транспортування виріб не має зазнавати ударів та впливу атмосферних опадів.

Розташування та кріплення виробів у транспортних засобах має забезпечувати відсутність можливості їхніх зсувів чи падіння, можливість пошкодження іншим вантажем та впливу атмосферних опадів під час транспортування.

Допустимі умови транспортування виробу: температура навколишнього повітря від  $-15^{\circ}\text{C}$  до  $+55^{\circ}\text{C}$  із відносною вологістю не більше 90%.

### **7.2.Зберігання.**

Зберігати виріб із АКБ, або АКБ із складу виробу, рекомендується в приміщеннях, які добре провітрюються, за температури від  $+5^{\circ}\text{C}$  до  $+40^{\circ}\text{C}$  із відносною вологістю повітря не більше 90%.

Зберігання виробу окремо від АКБ рекомендується в приміщеннях, які добре провітрюються, за температури від  $-15^{\circ}\text{C}$  до  $+55^{\circ}\text{C}$  із відносною вологістю повітря не більше 90%.

Кожні пів року проводити профілактичне відновлення заряду АКБ.

#### **7.2.1. Підготовка виробу до тривалого зберігання.**

1. Очистити корпус виробу, «шину», ланцюг, ведучу зірочку від тирси та бруду.

2. Змастити тонким шаром консерваційного мастила металеві частини виробу, які схильні до корозії та незахищені антикорозійним покриттям.

### **УВАГА!**

***Зберігати виріб в одному приміщенні із вибуховими та горючими речовинами, кислотами, лугами, мінеральними добривами та іншими агресивними речовинами забороняється.***

## 8. УТИЛІЗАЦІЯ

Не викидати виріб із побутовими відходами! Виріб, у якого завершився термін експлуатації, знаряддя та пакування мають здаватися на утилізацію та повторне перероблення.

Інформацію про утилізацію можна отримати в місцевій адміністрації.

## 9. МОЖЛИВІ НЕСПРАВНОСТІ ТА СПОСОБИ ЇХНЬОГО УСУНЕННЯ (ТАБЛИЦЯ 4)

Таблиця 4

Опис несправності	Можлива причина	Способи усунення
Двигун не запускається	Не приєднана акумуляторна батарея	Приєднати акумуляторну батарею
	Електродвигун вийшов із ладу	Звернутися до сервісного центру
Недостатня потужність виробу	Ємність акумуляторної батареї менша рекомендованої	Встановити акумуляторну батарею відповідної ємності
	Електродвигун вийшов із ладу	Звернутися до сервісного центру
	Надмірний натяг ланцюга	Відрегулювати натяг ланцюга
	Шина зношена	Замінити шину
Після увімкнення двигуна ланцюг не рухається	Надмірний натяг ланцюга	Зменшити натяг ланцюга
	Ланцюг заклинило	З'ясувати причину несправності
Ланцюг нагрівається	Надмірний натяг ланцюга	Зменшити натяг
	Ланцюг ослаблений	Відрегулювати
	Ланцюг зношений	Замінити ланцюг
	Шина зношена	Замінити шину
	Мастило не відповідає вимогам	Замінити мастило
	Зношена ведуча зірочка	Звернутися до сервісного центру
Низька ефективність роботи виробу	Ослаблений натяг ланцюга	Відрегулювати натяг
	«Шина» зношена	Замінити шину
	Ланцюг затуплений	Заточити ланцюг або замінити
Підвищена вібрація	Ослаблене кріплення «шини»	Закріпити шину

## 10. ГАРАНТІЙНІ ЗОБОВ'ЯЗАННЯ

Гарантійний строк експлуатації виробів та умови гарантії вказані в гарантійному талоні (додаток 1) і встановлюються від дати роздрібного продажу, вказаної в гарантійному талоні. Строк служби виробу становить 3 (три) роки від дати роздрібного продажу та залежить від інтенсивності експлуатації. Гарантійний строк зберігання та придатності становить 10 (десять) років для пили ланцюгової акумуляторної та зарядного пристрою\*, і 5 (п'ять) років для акумуляторної батареї\*, відраховується від дати виготовлення продукції.

\* З комплекту «AKZ 1210ck Kit».

Цей виріб не потребує проведення додаткових проектних робіт для введення в експлуатацію.

Протягом гарантійного строку експлуатації несправні деталі та вузли будуть замінюватися за умови дотримання всіх вимог цієї інструкції та відсутності ушкоджень, пов'язаних із неправильною експлуатацією, зберіганням і транспортуванням виробу.

Споживач має право на безкоштовне гарантійне усунення несправностей, виявлених і пред'явлених у період гарантійного терміну експлуатації та зумовлених виробничими недоліками.

У зв'язку зі складністю конструкції ремонт може тривати понад два тижні. Причину виникнення несправностей і терміни їхнього усунення визначають фахівці сервісного центру.

Дата виготовлення виробу визначається за серійним номером товару в партії, який складається з дев'ятох цифр та має вигляд – ММ.УУ.ЗЗЗЗЗ, який розшифровується таким способом: ММ – місяць виготовлення; УУ – рік виготовлення; ЗЗЗЗЗ – порядковий номер виробу в партії.

## 11. ДЕКЛАРАЦІЯ ВІДПОВІДНОСТІ

1. Декларування відповідності виробу на території України проводить представник виробника ТОВ «МОТОТЕХІМПОРТ», Україна, 69000, м. Запоріжжя, вул. Штабна, буд. 13, приміщ. 19, т. 0 800 301 400. Наведений виріб відповідає вимогам чинних технічних регламентів та стандартів України. Декларації складаються українською мовою.

2. Декларація про відповідність виробу стосується винятково виробів у тому стані, у якому вони введені в обіг, і не охоплює компонентів та/або змін, які були пізніше впроваджені у виробі кінцевим користувачем.

До оцінки відповідності залучається представник виробника, який долучає орган з оцінки відповідності як третю сторону, незалежну від організації або виробів, які він оцінює.

За результатами оцінки відповідності залучений незалежний, призначений для подібних робіт, орган оформлює сертифікат відповідності або сертифікат типу, перевіряє текст декларації та реєструє у своєму реєстрі.

3. Декларація про відповідність виробу містить такі дані:

– повне найменування та місцезнаходження виробника і його уповноваженого представника;

– повне найменування та місцезнаходження особи-резидента України, уповноваженої виробником на збирання технічного файлу;

– опис і ідентифікаційні дані машини, що охоплюють узагальнене найменування, функції, модель, тип, серійний номер і комерційну назву;

– відомості про те, що машина відповідає положенням Технічного регламенту безпеки машин, і в разі потреби відомості про відповідність машини іншим технічним регламентам та/або іншим вимогам, яким відповідає машина;

– найменування, місцезнаходження та ідентифікаційний номер призначеного органу з оцінки відповідності та номер сертифіката перевірки типу машини;

– у разі необхідності, найменування, місцезнаходження та ідентифікаційний номер призначеного органу з оцінки відповідності, яким схвалено систему керування якістю;

– посилання в разі необхідності на:

- національні стандарти, що застосовуються;
- інші нормативні документи, що застосовуються;
- місце й дату декларування;
- зазначення персональних даних і підпис особи, уповноваженої на оформлення декларації від імені виробника або його уповноваженого представника.

4. Уповноважений представник виробника машини на території України зберігає оригінал декларації про відповідність машини протягом щонайменше 10 років від дати виготовлення останньої машини. Скановані копії оригіналу декларації безперешкодно надаються споживачу під час передачі товару.

**12. УМОВНІ ПОЗНАЧЕННЯ (ТАБЛИЦЯ 5)**

Таблиця 5

<b>Позначення</b>	<b>Пояснення</b>
А·год	ампер-години
В	вольти
дБ	децибели
кВт	кіловати
кг	кілограми
м/с	метри за секунду
м/с	метри за секунду
м/с <sup>2</sup>	метри за секунду в квадраті
мм	міліметри
Н·м	ньютони на метр
"	дюйми*

*\*використовується, як несистемна міра довжини та під час переводу в метричну систему міліметри можуть округлюватися до 5 мм.*



**ГАРАНТІЙНИЙ ТАЛОН**

№ \_\_\_\_\_

Під час придбання виробу (товару) вимагайте перевірки комплектності, наявності інструкції, працездатності виробу та правильного заповнення гарантійного талона у вашій присутності.

Постачальник, імпортер, представник виробника та підприємство, яке приймає претензії споживачів на території України:

ТОВ «МОТОТЕХІМПОРТ», Україна, 69000, м. Запоріжжя, вул. Штабна, буд. 13, приміщення 19, т. 0 800 301 400.

Адреси сервісних центрів, їхні контакти ви можете знайти на сайтах, вказаних у супровідній документації товару або за телефоном 0 800 301 400.

Найменування товару	Пила ланцюгова акумуляторна
Торговельна марка	«Vitals»
Серія	«Vitals»
Лінійка інструментів	«M12»
Модель	<input type="checkbox"/> «AKZ 1210c» <input type="checkbox"/> «AKZ 1210ck Kit»
Серійний номер:	
Пила ланцюгова акумуляторна	
Батарея акумуляторна *	
Зарядний пристрій *	
Торговельна організація	
Адреса торговельної організації	
Виріб перевірів і продав	
Строк гарантії на товар	3 (три) роки на пилу ланцюгову акумуляторну; 1 (один) рік на батарею акумуляторну та зарядний пристрій *
Печатка або штамп торговельної організації	
Ціна	
Дата продажу	

\* З комплекту «AKZ 1210ck Kit».

Задоволення претензій споживачів на території України здійснюється відповідно до Закону України «Про захист прав

споживачів». Виробник та його адреса вказані на виробі та в експлуатаційних документах. Якщо вказати їх на виробі неможливо, то тільки в експлуатаційних документах або на пакованні.

Інформація про товар, яка вказана в гарантійному талоні, має відповідати вказаній на товарі, в експлуатаційній документації та пакованні. За згодою споживача, під час купівлі, гарантія може бути оформлена в електронному вигляді через онлайн-сервіси продавця.

Виріб відповідає вимогам технічної документації виробника, чинним вимогам та стандартам України, вказаним у сертифікатах відповідності, та/або деклараціях відповідності технічним регламентам.

Виробник (представник виробника, імпортер, постачальник, продавець) гарантує відповідність виробу (товару) вимогам, зазначеним у нормативних документах, за умови дотримання споживачем правил, які вказані в експлуатаційних документах (інструкції з експлуатації). Виробник (продавець) гарантує можливість використання товару за призначенням протягом строку гарантії. Гарантійний термін експлуатації – термін, протягом якого гарантується використання товару, зокрема, комплектування, та складових частин за призначенням, за умови дотримання споживачем правил користування і протягом якого виконуються гарантійні зобов'язання.

Гарантійний строк (термін) експлуатації товару на території України поширюється на продукцію, вказану вище. Роботи з гарантійного ремонту (обслуговування) виконуються для споживача безоплатно.

Вимоги споживача розглядаються після пред'явлення споживачем розрахункового документа, а щодо товарів, на які встановлено гарантійний строк, – технічного паспорта чи іншого документа, що його замінює, з позначкою про дату продажу. Вимоги споживача щодо технічно складних побутових товарів – після пред'явлення розрахункового документа, передбаченого Законом України «Про застосування реєстраторів розрахункових операцій у сфері торгівлі, громадського харчування та послуг», та технічного паспорта чи іншого документа, що його замінює, з позначкою про дату продажу.

У разі оформлення гарантії в електронному вигляді розрахунковий документ залишається єдиним матеріальним підтвердженням купівлі.

На гарантійний ремонт приймаються вироби (товари) у чистому вигляді, без змінних знарядь та аксесуарів, у первісному стані.

Для гарантійного ремонту звертайтеся винятково в сервісні центри торгової марки.

Ремонт за гарантією має здійснюватися кваліфікованими фахівцями із використанням оригінальних запасних частин виключно в спеціалізованому центрі. Замінені за гарантією деталі та вузли переходять у розпорядження сервісного центру.

Гарантійний термін експлуатації збільшується на час перебування товару в ремонті (час користування споживачем аналогічним товаром з обмінного фонду до гарантійного терміну не додається). Зазначений час обчислюється від дня звернення споживача до виконавця (продавця, виробника) з вимогою про усунення недоліків.

Якщо з технічних причин ремонт виробу неможливий, сервісний центр видає акт із експертним висновком, на підставі якого споживач здійснює повернення або заміну товару.

### **ГАРАНТІЙНІ ЗОБОВ'ЯЗАННЯ НЕ НАДАЮТЬСЯ У РАЗІ:**

1. Відсутності гарантійного талона або неможливості його прочитати, неправильного або неповного його заповнення, відсутності в ньому дати продажу, печатки (штампа) і підпису продавця, серійного номера виробу.\*

2. Відсутності розрахункового документа касового (товарного) чека або накладної.

3. Наявності виправлень у гарантійному талоні.

4. Відсутності, зміни, знищення серійного номера виробу (товару), або невідповідності серійного номера виробу, вказаному в гарантійному талоні.

5. Відсутності, порушення чи зміни пломби на виробі (якщо вона передбачена).

6. Використання виробу не за призначенням або із рівнем промислових навантажень.

7. Недотримання правил періодичного технічного обслуговування, вказаних в інструкції з експлуатації (заміни мастила, сальників, колекторних щіток, зубчастих пасків тощо), що стало причиною виходу виробу із ладу.

8. Наявності механічних пошкоджень, які вплинули на функціональність виробу.

9. Наявності недоліків у результаті порушення режимів зберігання.

10. Самостійного ремонту або модернізації виробу споживачем чи третіми особами поза сервісними центрами.

11. Недоліків, що виникли внаслідок стихійного лиха.

12. Наявності впливу високої температури чи відкритого вогню.

13. Наявності повного природного зносу в результаті надмірної інтенсивної експлуатації.

14. Пошкодження штепсельної вилки внаслідок недостатнього (поганого) електричного контакту, відсутності штепсельної вилки.

15. Виходу з ладу одночасно статора й ротора: недотримання часових інтервалів під час роботи з інструментом, перегріву внаслідок

забруднення вентиляційних каналів, перевищення споживчої потужності.

*\* У разі оформленого електронного гарантійного талона пункт не діє.*

**ГАРАНТІЙНІ ЗОБОВ'ЯЗАННЯ НЕ ПОШИРЮЮТЬСЯ НА  
ВИТРАТНІ ЕЛЕМЕНТИ ТА АКСЕСУАРИ, ЯКЩО ЇХНЯ  
ЗАМІНА ПЕРЕДБАЧЕНА КОНСТРУКЦІЄЮ ТА НЕ  
ПОВ'ЯЗАНА З РОЗБИРАННЯМ ВИРОБУ:**

1. Комплектування (підставки, кріпильні елементи, змінний інструмент, елементи живлення, паси, свічки запалювання та розжарювання, ланцюги, ножі та котушки для волосіні, колеса, повітряні та паливні фільтри, щітки, ножі, адаптери ножів, змінні рукави, байонетні роз'єми, запобіжники, опорні фланці під різальні гарнітури, мембрани електричного фарбопульта, знімні руків'я, зварювальні кабелі, аксесуари тощо), документація в комплекті виробу.

2. Неповну комплектацію виробу, яка могла бути виявлена під час його продажу.

Виріб		
Модель		
Серійний номер	<input type="text"/> <input type="text"/> <input type="text"/> <input type="text"/> <input type="text"/> <input type="text"/> <input type="text"/> <input type="text"/> <input type="text"/> <input type="text"/>	
Вилучено (дата):	Торговельна організація	<input type="text"/>
<input type="text"/> <input type="text"/> <input type="text"/> <input type="text"/> <input type="text"/> <input type="text"/> <input type="text"/> <input type="text"/> <input type="text"/> <input type="text"/>	Дата продажу	<input type="text"/> <input type="text"/> <input type="text"/> <input type="text"/> <input type="text"/> <input type="text"/>
Видано (дата):		
<input type="text"/> <input type="text"/> <input type="text"/> <input type="text"/> <input type="text"/> <input type="text"/> <input type="text"/> <input type="text"/> <input type="text"/> <input type="text"/>		
Майстер (ПІБ та підпис)	Печатка або штамп сервісного центру	Печатка або штамп торгової організації

ВІДРИВНИЙ ТАЛОН

Виріб		
Модель		
Серійний номер	<input type="text"/> <input type="text"/> <input type="text"/> <input type="text"/> <input type="text"/> <input type="text"/> <input type="text"/> <input type="text"/> <input type="text"/> <input type="text"/>	
Вилучено (дата):	Торговельна організація	<input type="text"/>
<input type="text"/> <input type="text"/> <input type="text"/> <input type="text"/> <input type="text"/> <input type="text"/> <input type="text"/> <input type="text"/> <input type="text"/> <input type="text"/>	Дата продажу	<input type="text"/> <input type="text"/> <input type="text"/> <input type="text"/> <input type="text"/> <input type="text"/>
Видано (дата):		
<input type="text"/> <input type="text"/> <input type="text"/> <input type="text"/> <input type="text"/> <input type="text"/> <input type="text"/> <input type="text"/> <input type="text"/> <input type="text"/>		
Майстер (ПІБ та підпис)	Печатка або штамп сервісного центру	Печатка або штамп торгової організації

ВІДРИВНИЙ ТАЛОН

Виріб		
Модель		
Серійний номер	<input type="text"/> <input type="text"/> <input type="text"/> <input type="text"/> <input type="text"/> <input type="text"/> <input type="text"/> <input type="text"/> <input type="text"/> <input type="text"/>	
Вилучено (дата):	Торговельна організація	<input type="text"/>
<input type="text"/> <input type="text"/> <input type="text"/> <input type="text"/> <input type="text"/> <input type="text"/> <input type="text"/> <input type="text"/> <input type="text"/> <input type="text"/>	Дата продажу	<input type="text"/> <input type="text"/> <input type="text"/> <input type="text"/> <input type="text"/> <input type="text"/>
Видано (дата):		
<input type="text"/> <input type="text"/> <input type="text"/> <input type="text"/> <input type="text"/> <input type="text"/> <input type="text"/> <input type="text"/> <input type="text"/> <input type="text"/>		
Майстер (ПІБ та підпис)	Печатка або штамп сервісного центру	Печатка або штамп торгової організації

ВІДРИВНИЙ ТАЛОН

Виріб після гарантійного ремонту отримав у робочому стані,  
без дефектів. Претензій не маю.

Дата

ПІБ покупця

Підпис покупця

Виріб після гарантійного ремонту отримав у робочому стані,  
без дефектів. Претензій не маю.

Дата

ПІБ покупця

Підпис покупця

Виріб після гарантійного ремонту отримав у робочому стані,  
без дефектів. Претензій не маю.

Дата

ПІБ покупця

Підпис покупця

**ФОРМУЛЯР ГАРАНТІЙНИХ РОБІТ**

№	Дата проведення ремонту		Опис ремонтних робіт та замієних деталей	Прізвище майстра та печатка сервісного центру
	Початок	Закінчення		

--	--	--	--	--

--	--	--	--	--

--	--	--	--	--







VITALS.UA