



es

eco stand

Естетика комфорту. Точність у деталях. Простота у рішеннях.



У світі, де важлива кожна деталь, ми створюємо підставки та підлокітники, що гармонійно доповнюють простір майстра.

ECO STAND — це про форму, яка надихає, про якість, яку помітно з першого дотику, і про повагу до професії, що довіряє рукам створювати красу.

Ми дбаємо про все — від точності стібка до того, як виріб поведеться у щоденній роботі.

У кожному продукті — поєднання дизайну й функціональності, естетики та турботи.

Ми не просто створюємо аксесуари. Ми формуємо середовище, де хочеться не лише працювати — хочеться бути. Творити, зосереджуватись, знаходити спокій.

Простір, у якому кожна деталь допомагає майстру розкривати себе, а клієнту — відчувати турботу ще до першого слова.

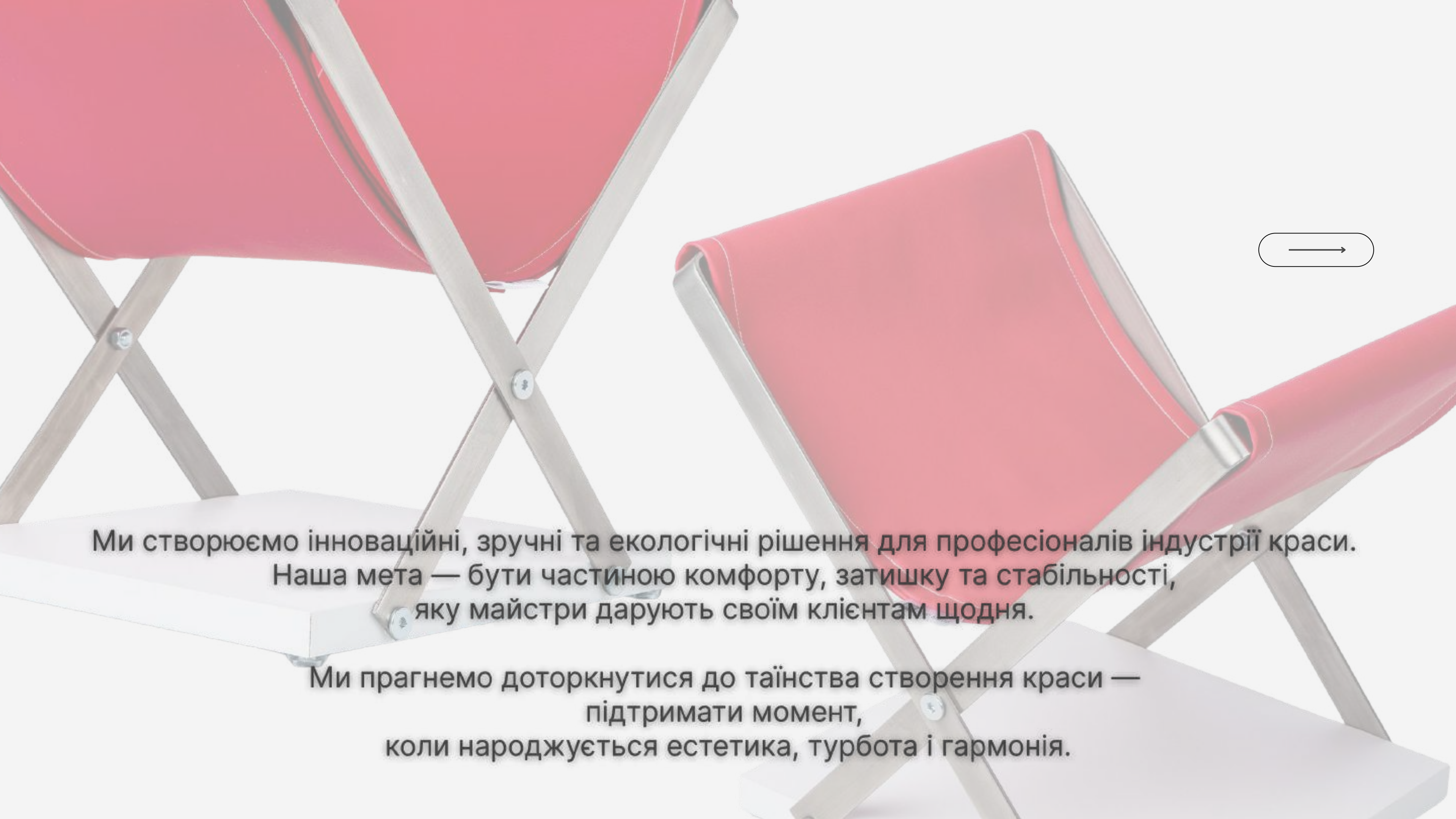

Ми створюємо інноваційні, зручні та екологічні рішення для професіоналів індустрії краси.
Наша мета — бути частиною комфорту, затишку та стабільності,
яку майстри дарують своїм клієнтам щодня.

Ми прагнемо доторкнутися до таїнства створення краси —
підтримати момент,
коли народжується естетика, турбота і гармонія.

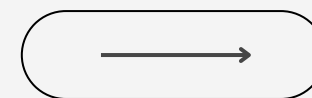

CARE

Підлокитник ECO STAND CARE — це компактна та зручна подушечка, створена спеціально для комфорту майстра під час манікюрних процедур.

Завдяки оптимальному розміру (15x15 см, висота — 2 см), підлокитник легко розміщується під ліктем, знімаючи напругу з руки та дозволяючи працювати довше без дискомфорту.

М'який наповнювач та приємна на дотик оббивка з екошкіри роблять CARE незамінним помічником у щоденній роботі.

Підходить для використання як у салоні, так і вдома. Доступний у різних кольорах, щоб доповнити інтер'єр робочого місця або гармоніювати з іншими аксесуарами ECO STAND.

ECO STAND CARE — турбота про зручність майстра в кожному русі.

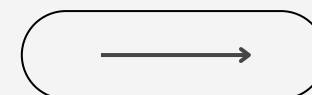

CARE

Розміри ECO STAND CARE:



2

150

150

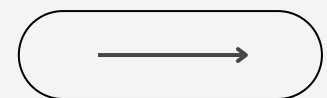

CARE white

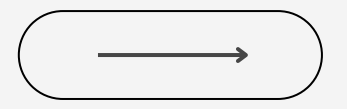

CARE red

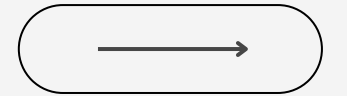

CARE black

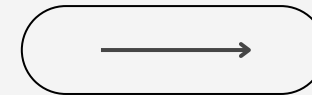

CARE pink

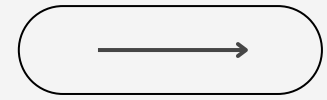

CARE grey

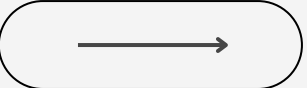

CARE_{brown}

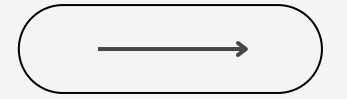

CARE beige

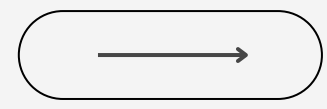

miniPAD

Підставка ECO STAND miniPAD —
це стильне та практичне рішення для майстрів манікюру.

Її компактний розмір (22x8 см, висота 2 см) і магнітна основа дозволяють зручно закріпити підставку на будь-якій металевій поверхні, зокрема на витяжці, що забезпечує додаткову стабільність і зручність під час роботи.

М'яка оббивка з екошкіри додає комфорту, а її лаконічний дизайн і універсальність підходять для різних стилів інтер'єру салону або домашнього кабінету.

miniPAD легко переноситься та дозволяє майстру зосередитися на роботі, забезпечуючи стабільність і комфорт для рук клієнтів.

ECO STAND miniPAD — це зручність у кожному русі, що додає комфорту і підтримки на кожному етапі манікюрного процесу.

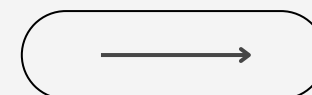

miniPAD

Розміри ECO STAND miniPAD:

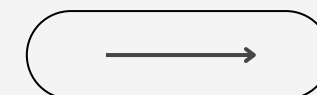

miniPAD_{white}

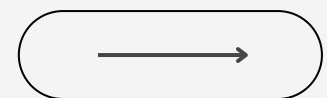

miniPAD red

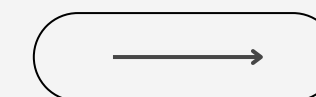

miniPAD black

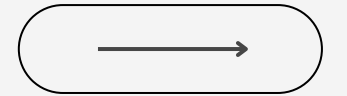

miniPAD pink

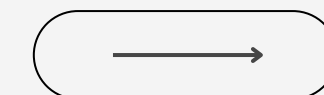

miniPAD grey

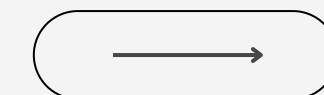

miniPAD brown

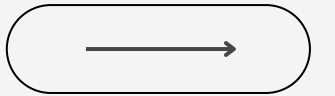

miniPAD beige





PAD

Підставка ECO STAND PAD — це ідеальне рішення для комфортної роботи як для майстра, так і для клієнта.

Підставка має збільшені розміри (40x11 см, висота 4 см) і призначена для розміщення під руки клієнта під час манікюрних процедур. Завдяки м'якому наповнювачу та якісній оббивці з екошкіри, PAD забезпечує максимальний комфорт і підтримку.

Особливо зручна для виконання манікюру натуральної нігтьової пластини, дозволяючи майстру працювати без зайвого напруження. PAD легко розміщується на робочій поверхні столу, забезпечуючи стабільність і зручність під час процедури. Силіконові ніжки на основі підставки запобігають її ковзанню, що додає додаткову надійність у роботі.

Стильний та лаконічний дизайн підставки чудово впишеться в інтер'єр будь-якого салону, а міцна конструкція гарантує довговічність і надійність.

ECO STAND PAD — це ваш надійний помічник у створенні комфортних умов для манікюрних процедур, який поєднує стиль, функціональність і високу якість.

PAD

Розміри ECO STAND PAD:

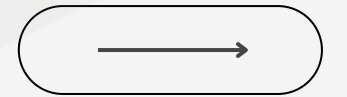

PAD white

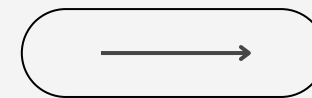

PAD red

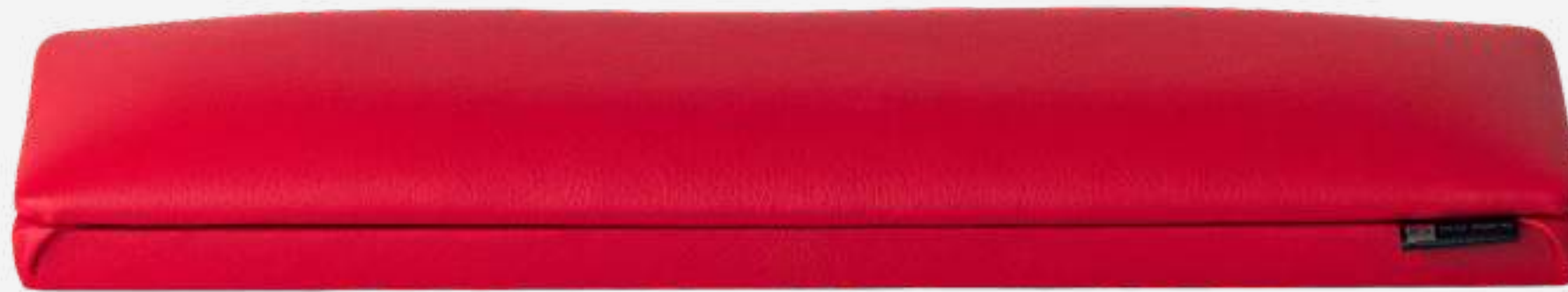

PAD black

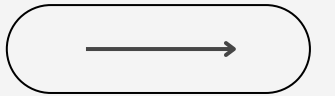

PAD

pink

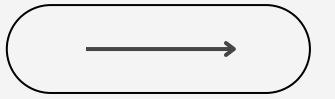

PAD

grey

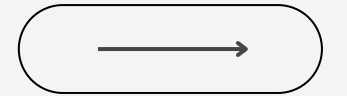

PAD brown

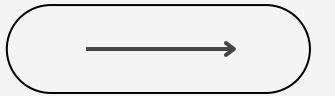

PAD beige

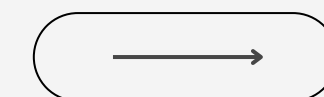

WOOD

Підлокітник ECO STAND Wood —

це ідеальне рішення для комфортної роботи під час проведення манікюрної процедури.

Дерев'яні ніжки підлокітника доступні у чотирьох варіантах:
білий, чорний, світле дерево (shine) або темне дерево (brown).

Простір між ніжками підлокітника ідеально підходить для розміщення манікюрної лампи, що робить робоче місце ще зручнішим.

Клієнти можуть зручно покласти руки на підлокітник, отримуючи необхідну підтримку для комфортного розташування під час манікюру. М'яка оббивка з екошкіри має високу якість: вона не електризується, легко очищується будь-якими дезинфікуючими засобами, включаючи спирт, що забезпечує гігієнічність і довговічність виробу.

Силіконові ніжки на основі підлокітника запобігають його ковзанню, що забезпечує стабільність під час роботи.

ECO STAND Wood — це поєднання елегантного дизайну, високої функціональності та комфорту. Високоякісні матеріали і продумане виконання гарантують надійність і довговічність продукції, що дозволяє клієнтам насолоджуватися процедурою, а майстру працювати без зайвого напруження.

WOOD



Розміри ECO STAND Wood:

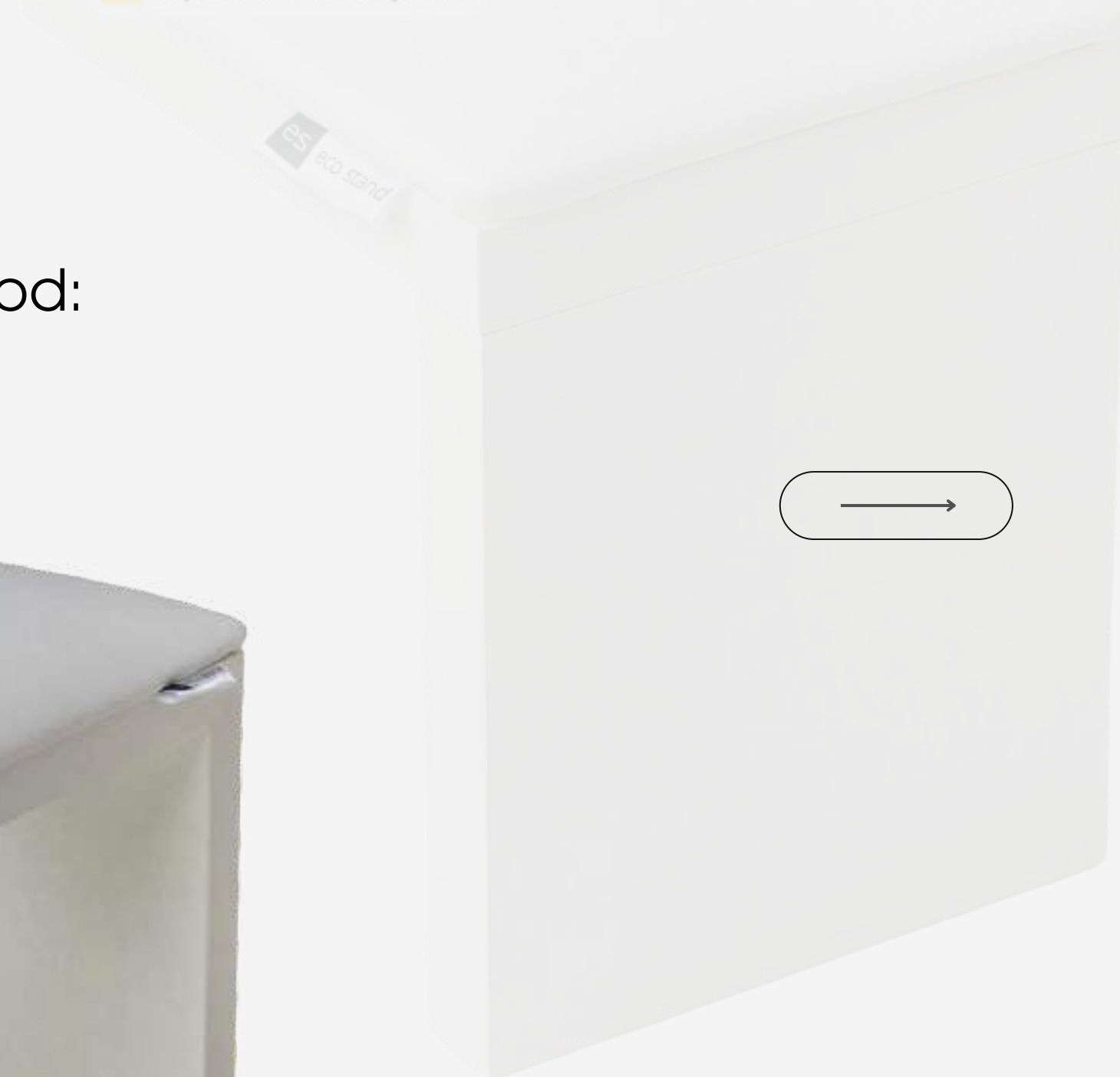

WOOD white/white

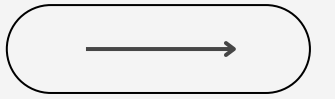

WOOD white/red

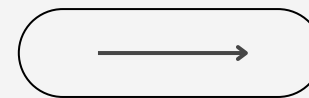

WOOD white/black

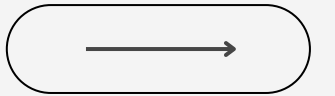
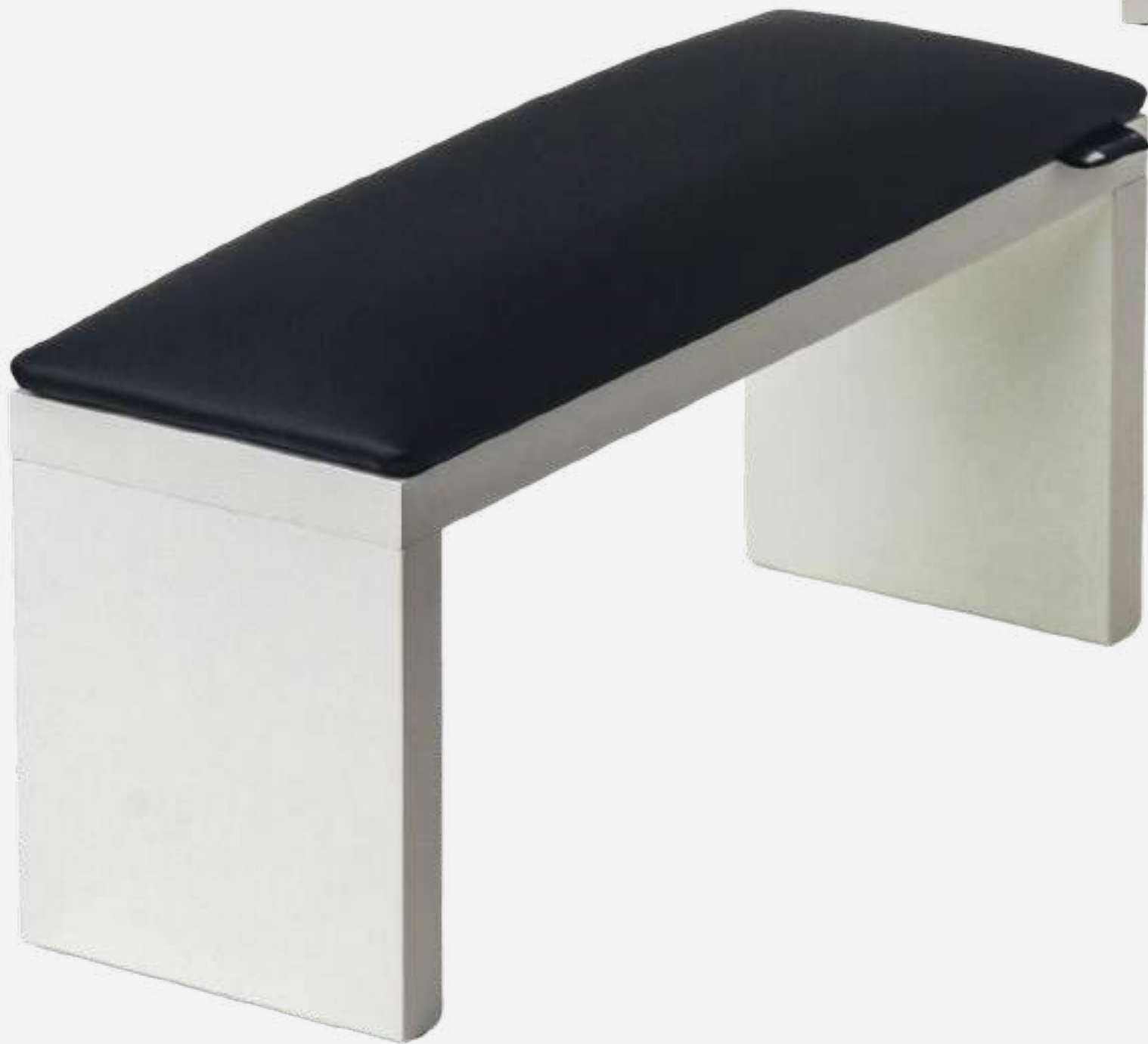

WOOD white/pink

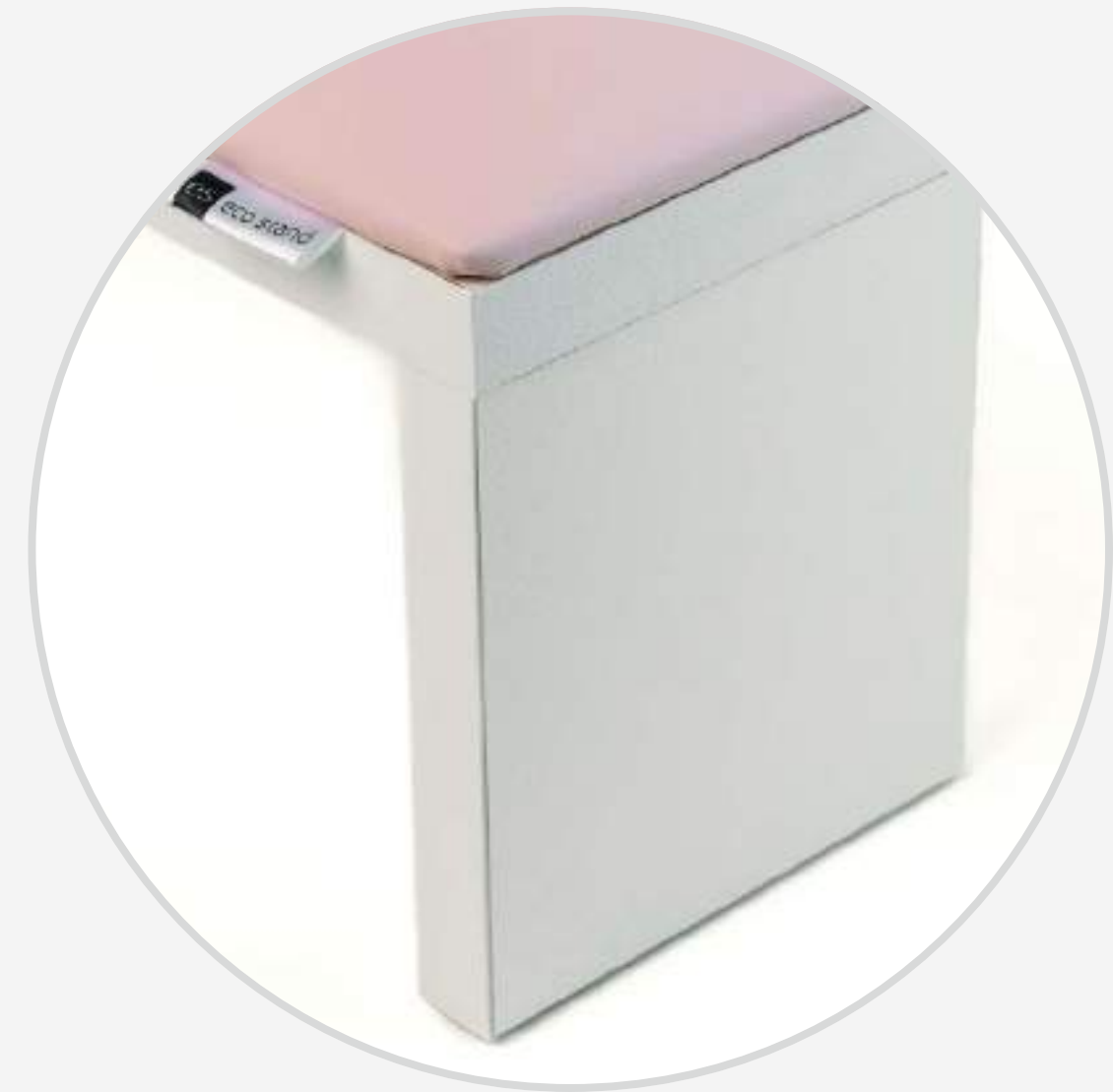
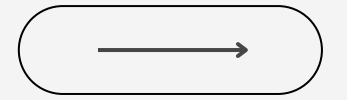

WOOD white/grey

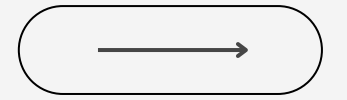

WOOD white/beige

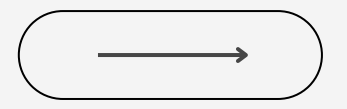
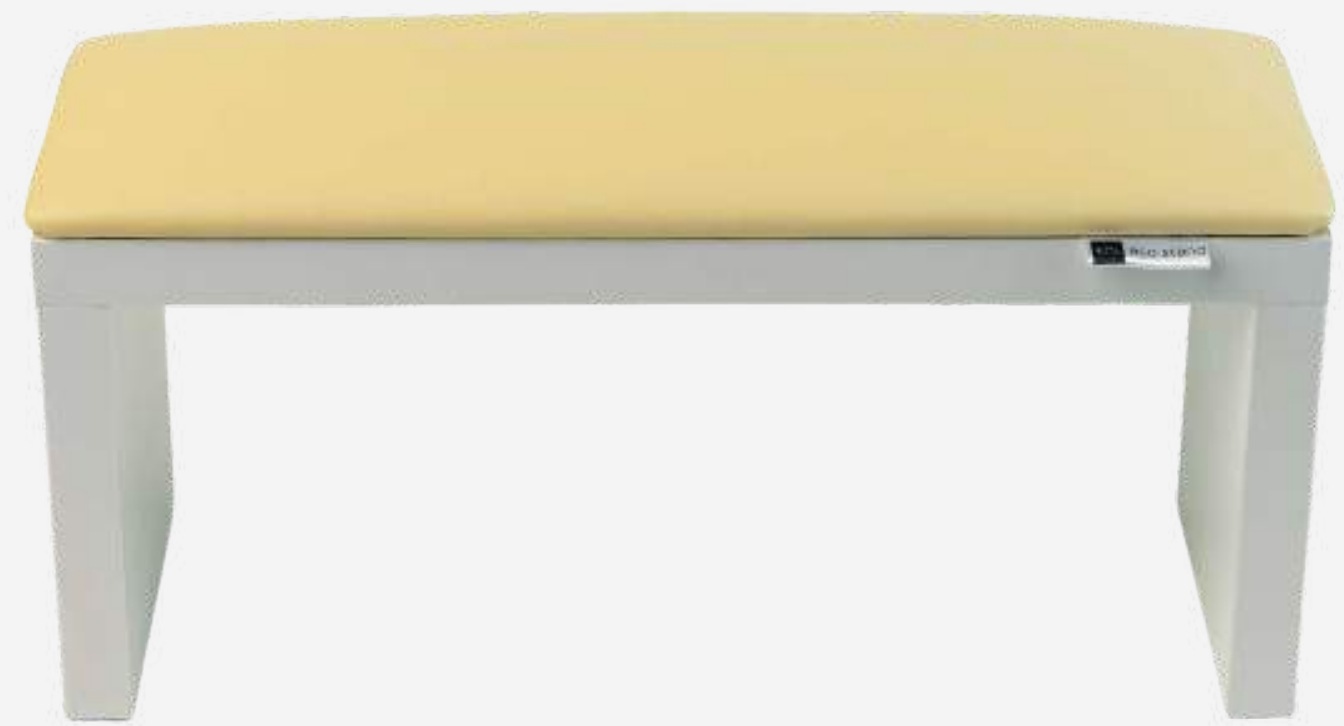

WOOD black/black

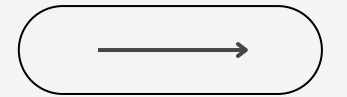

WOOD black/red

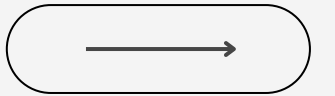

WOOD black/black

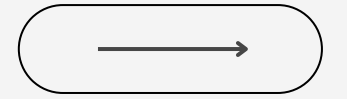
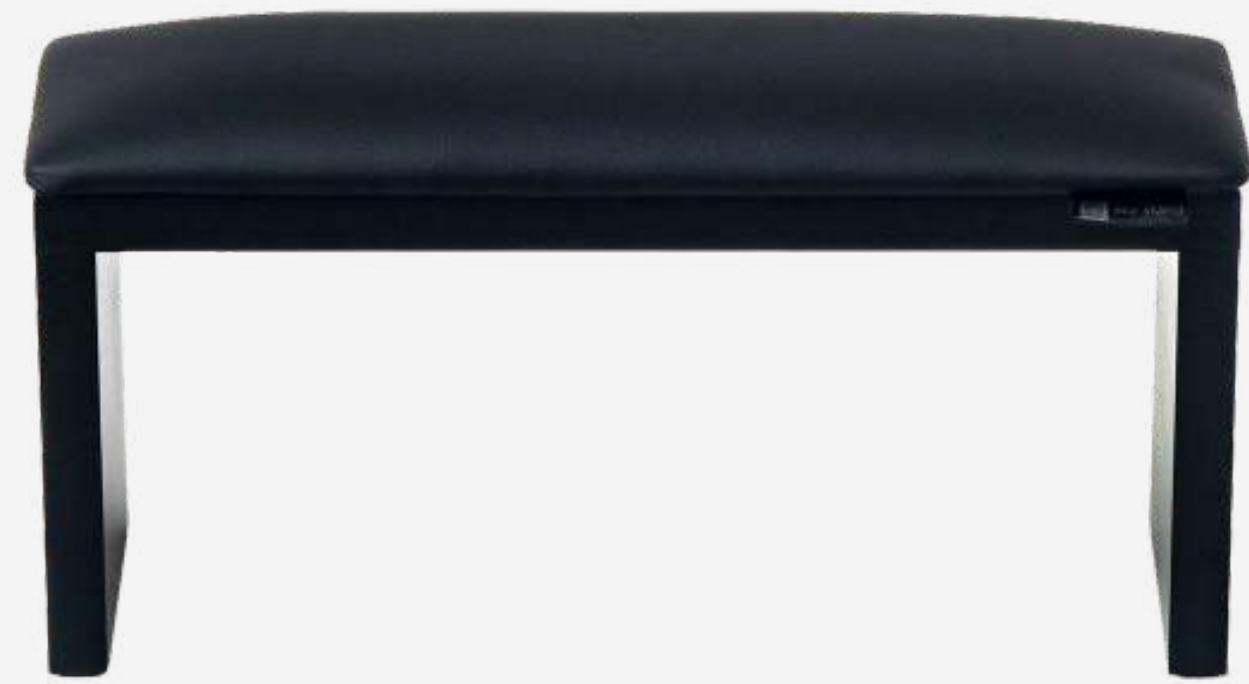

WOODshine

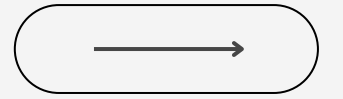
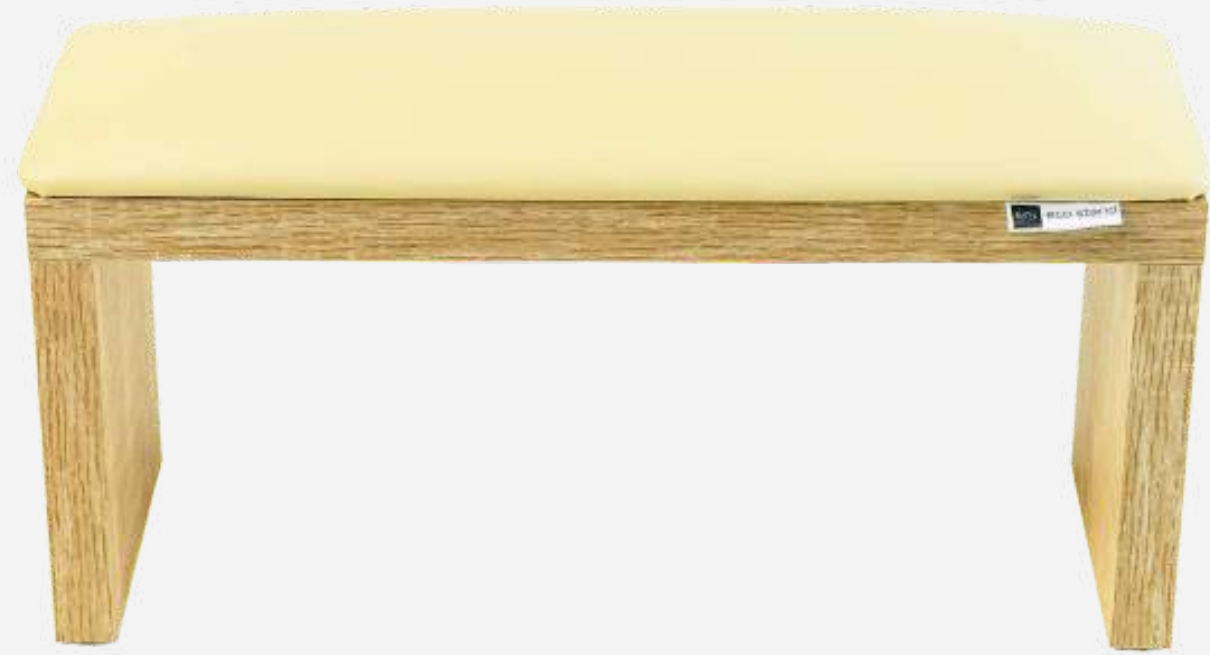

WOOD brown

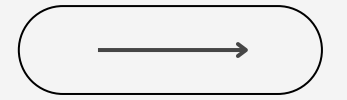
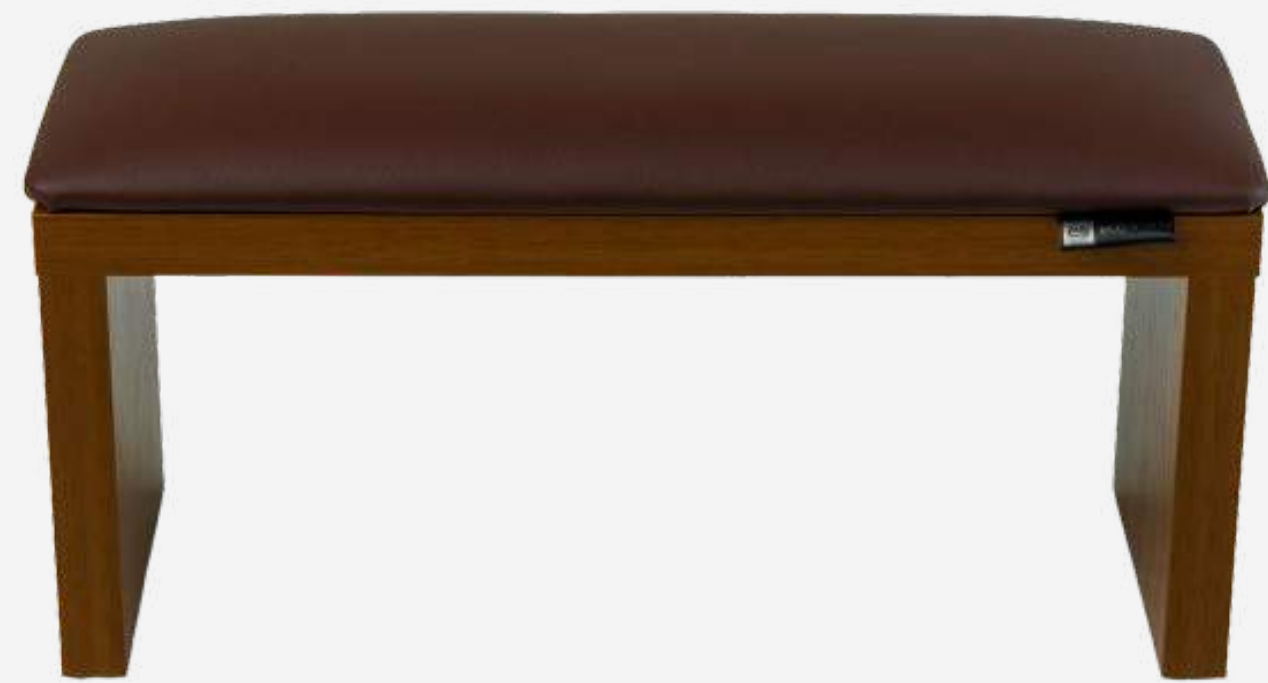

MINI

Підлокітник ECO STAND MINI —

це стильна та зручна модель, створена для комфортного проведення манікюрних процедур. За функціональністю і формою він аналогічний моделі ECO STAND WOOD, однак має іншу конструкцію ніжок: замість дерев'яних — елегантні хромовані металеві опори, що додають сучасного вигляду та забезпечують ще більшу стійкість.

Простір між ніжками дозволяє зручно розмістити манікюрну лампу, створюючи ергономічне робоче місце для майстра. Клієнти можуть зручно покласти руки на м'яку подушку з якісної екошкіри, яка не електризується, легко очищується будь-якими дезінфекційними засобами та довго зберігає охайний вигляд.

ECO STAND MINI — це поєднання компактності, надійності та естетики. Високоякісні матеріали й продуманий дизайн роблять його незамінним помічником у щоденній роботі майстра.

MINI



Розміри ECO STAND MINI:

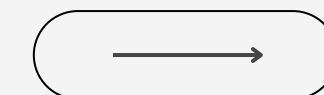

MINI white

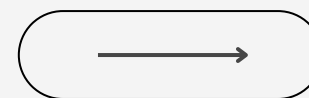

MINI red

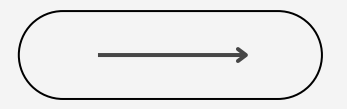

MINI black

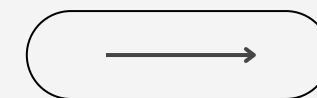

MINI pink

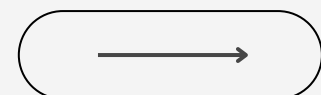

MINI grey

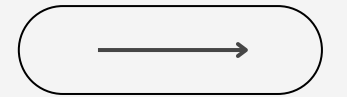

MINI beige

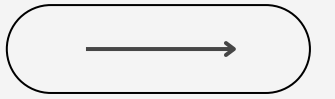

MAXI



Підлокітник ECO STAND MAXI —

це збільшена версія моделі MINI, створена для тих, хто цінує ще більше простору, стабільності та комфорту під час манікюрних процедур. Завдяки значно більшому розміру, цей підлокітник забезпечує максимальну підтримку для рук клієнта, дозволяючи майстру працювати з особливою зручністю.

Конструкція підлокітника побудована на міцних хромованих металевих ніжках, що гарантують надійну стійкість і додають сучасного вигляду. Простір між ніжками дозволяє легко розмістити манікюрну лампу, створюючи ідеальне робоче середовище.

М'яка частина з якісної екошкіри приємна на дотик, легко очищується дезінфекційними засобами й довго зберігає бездоганний вигляд.

ECO STAND MAXI — це поєднання професійної функціональності, естетики та безкомпромісного комфорту. Ідеальний вибір для салонів, які прагнуть надавати послуги найвищого рівня.

MAXI

Розміри ECO STAND MAXI:

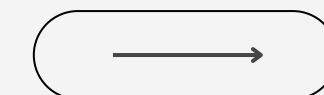

MAXI white

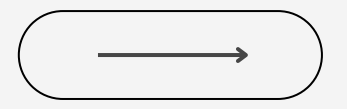

MAXI red



MAXI black

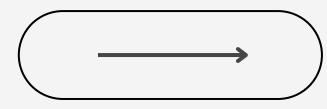

ELEGANCE

Підлокітник ECO STAND Elegance — це вишукане рішення для проведення манікюрних процедур, яке поєднує комфорт, стабільність і сучасний лофт-стиль.

Завдяки продуманій формі та розмірам, підлокітник забезпечує правильне положення рук клієнта, а майстру — зручність у роботі без зайвого навантаження.

Модель розміщується на міцних ніжках з нержавіючої сталі, які додають виробу стійкості та лаконічної естетики. М'яка частина виготовлена з якісної екошкіри, що не електризується, приємна на дотик і легко очищується дезінфекційними засобами. Силіконові накладки на ніжках запобігають ковзанню підлокітника по поверхні столу.

ECO STAND Elegance — це підлокітник преміального рівня, створений для салонів, які цінують функціональність, елегантність та індустріальний лофт-дизайн у кожній деталі.

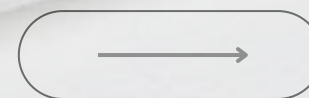

ELEGANCE

Розміри ECO STAND Elegance:

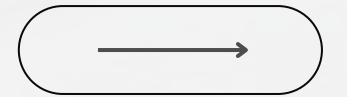

ELEGANCE

white



ELEGANCE

red

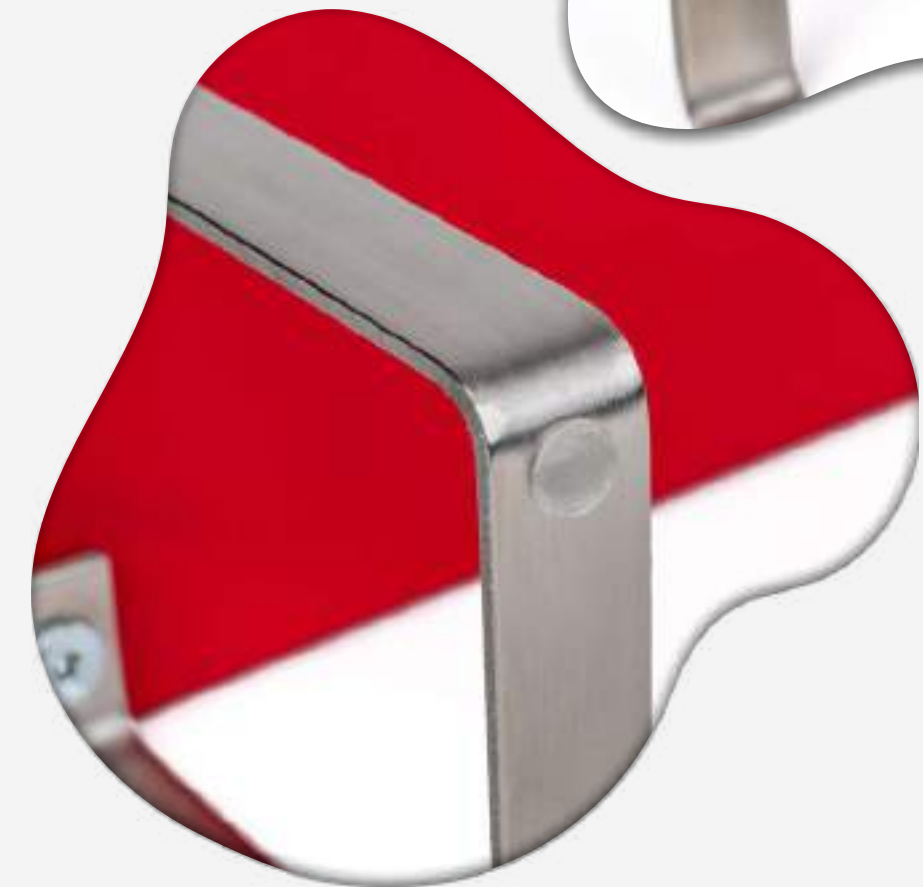
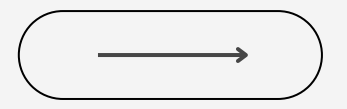

ELEGANCE

black

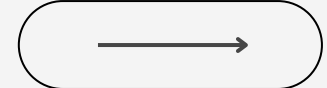

ELEGANCE

pink

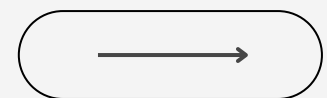

ELEGANCE

grey

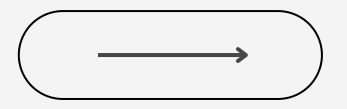

ELEGANCE

brown

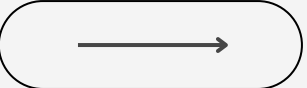

ELEGANCE

beige

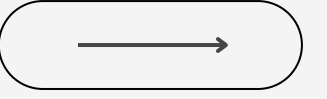

BUTTERFLY

Підставка ECO STAND Butterfly — це ортопедична підставка для манікюру, розроблена для максимально комфортного положення рук під час процедури. Її унікальна форма у вигляді метелика анатомічно підтримує лікті клієнта, а спеціальний кут нахилу допомагає розслабити плечі, спину та зняти загальну напругу з тіла, забезпечуючи приємні відчуття протягом усього сеансу.

Це також значно полегшує роботу майстра, адже клієнт не напружує руку — вона лежить природно та стабільно, що покращує точність та швидкість виконання манікюру.

Підставка виготовлена з якісної екошкіри, яка не електризується, приємна на дотик, легко очищується спиртом та дезінфекційними засобами. Компактна, легка та універсальна — Butterfly легко адаптується до будь-якого салону та рівня професіоналізму.

ECO STAND Butterfly — це не просто аксесуар, а турбота про здоров'я, комфорт і красу в кожному русі.

BUTTERFLY

Розміри ECO STAND Butterfly:

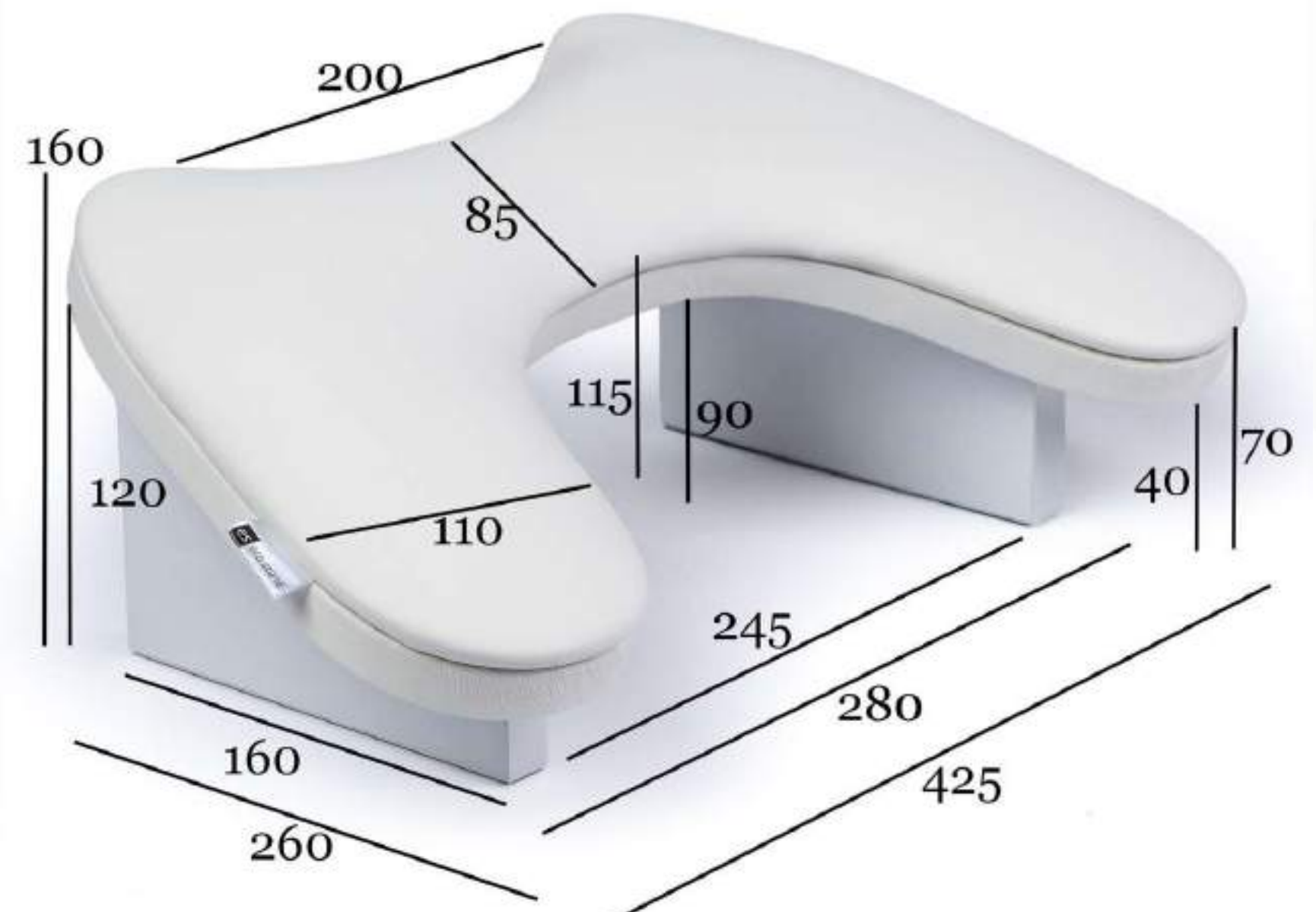

BUTTERFLY white



BUTTERFLY

red



BUTTERFLY black



BUTTERFLY pink



BUTTERFLY

grey



BUTTERFLY beige



TIPS

ECO STAND Tips —

це зручна та стильна підставка для демонстрації палітри кольорів гель-лаків, створена для професійного та охайного оформлення робочого простору майстра.

Підставка дозволяє акуратно розмістити всі тіпси з кольорами, щоб клієнт міг легко обрати бажаний відтінок.

Завдяки продуманій формі та стійкості, ECO STAND Tips зберігає порядок на столі та підкреслює увагу до деталей у сервісі.

Виготовлена з якісних матеріалів, вона має лаконічний дизайн і пасує до будь-якого інтер'єру — від мінімалізму до loft-стилю. Надійна, естетична та практична, ця підставка стане незамінним інструментом у щоденній роботі майстра.

ECO STAND Tips — краса, що починається з вибору кольору

TIPS



Розміри ECO STAND Tips:

240

90

240

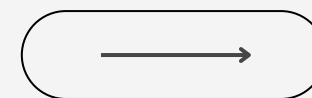

TIPS white

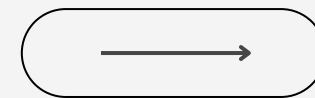

TIPS black



TIPS shine



TIPS brown



PADIX



Підставка ECO STAND Padix —

це сучасна, надійна та зручна підставка для педикюру на ніжках із нержавіючої сталі. Вона створена для забезпечення максимально комфортного положення ноги клієнта під час педикюрної процедури та для зменшення навантаження на спину й руки майстра.

Верхня частина — це анатомічна подушка, обтягнута високоякісною екошкірою, яка не електризується, приємна на дотик і легко очищується будь-якими дезінфекційними засобами. Підставка стійко розміщується на підлозі завдяки силіконовим ніжкам, які запобігають ковзанню.

На відміну від класичних треног, ECO STAND Padix не розхитується, не вимагає постійного регулювання висоти, має більшу площу опори та більш акуратний зовнішній вигляд. Вона стабільна, зручна та естетично виглядає в інтер'єрі — ідеально підходить як для салонів, так і для приватних майстрів, які цінують стиль і якість.

ECO STAND Padix — альтернатива звичній тренозі: сучасно, стабільно, професійно.

PADIX



Розміри ECO STAND Padix:

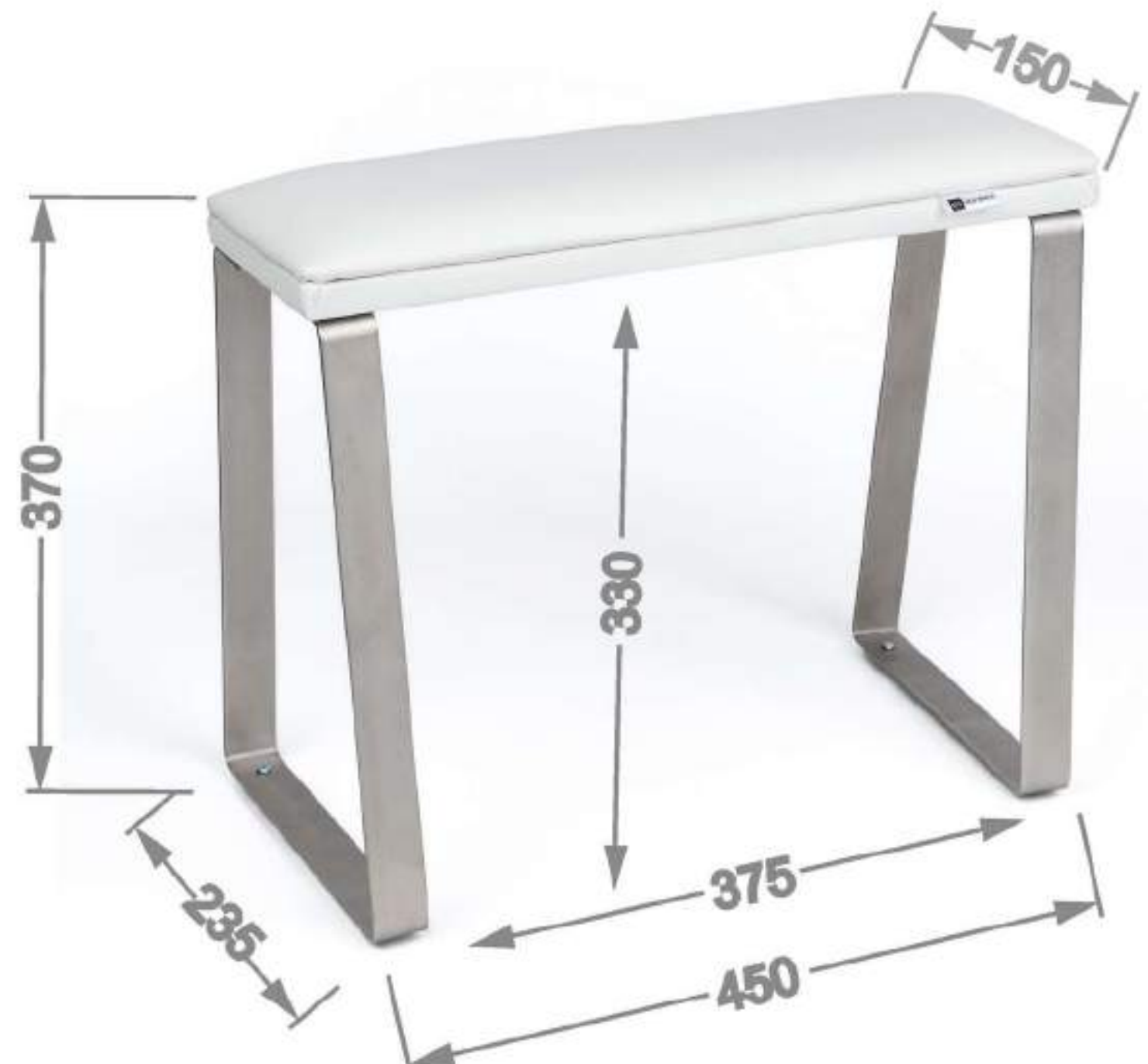



PADIX_{white}

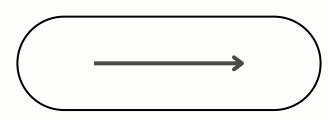

PADIX red

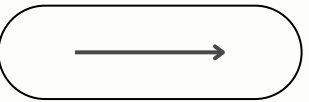



PADIX black

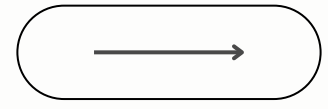



PADIX_{pink}

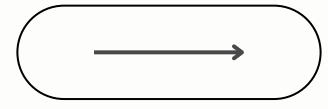
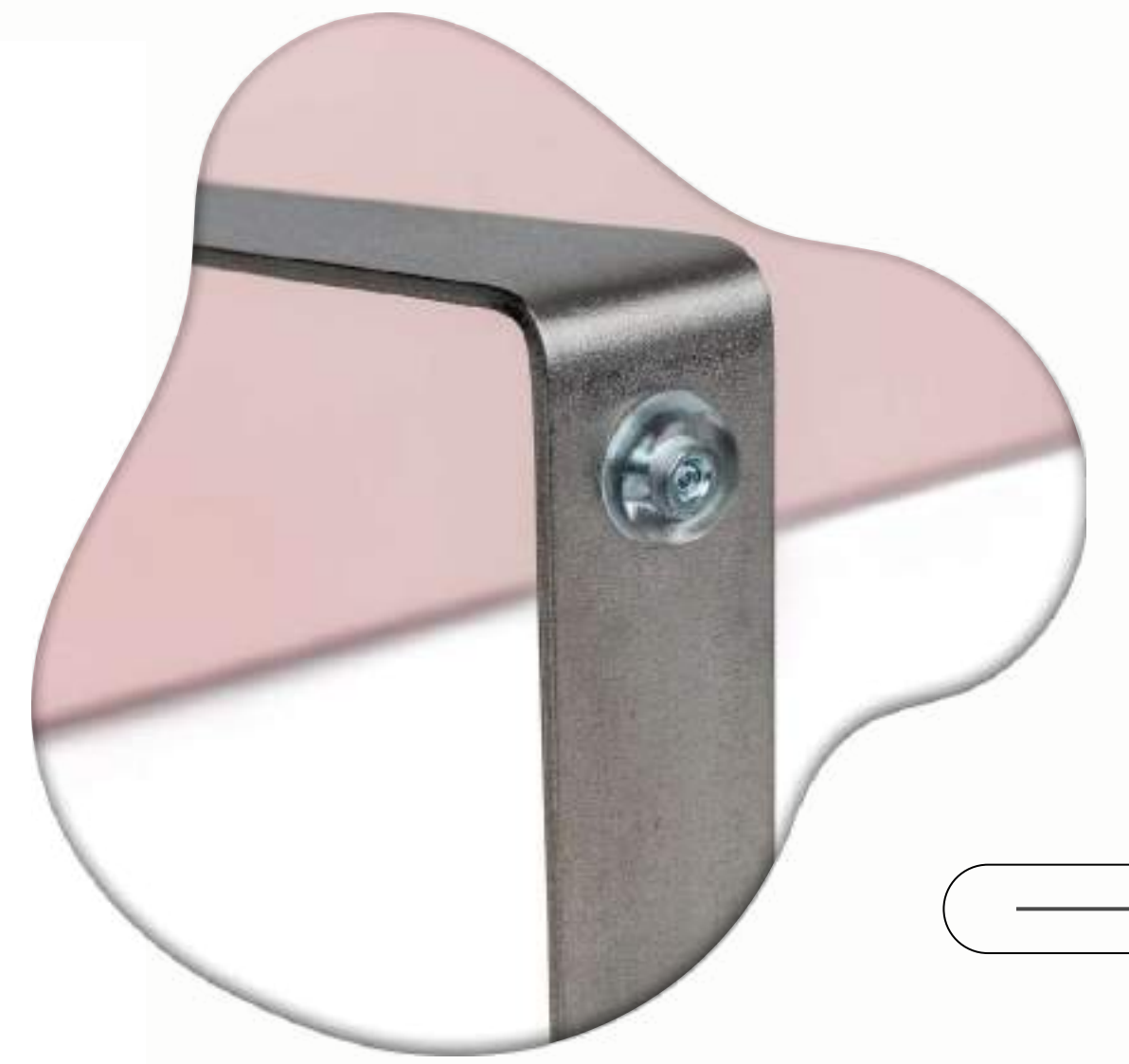



PADIX grey

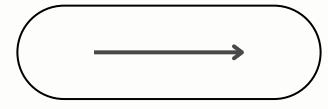

PADIX brown

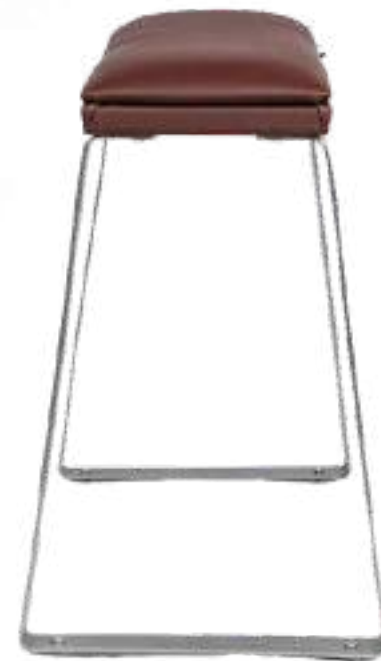
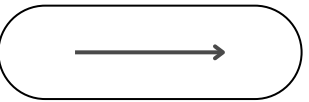
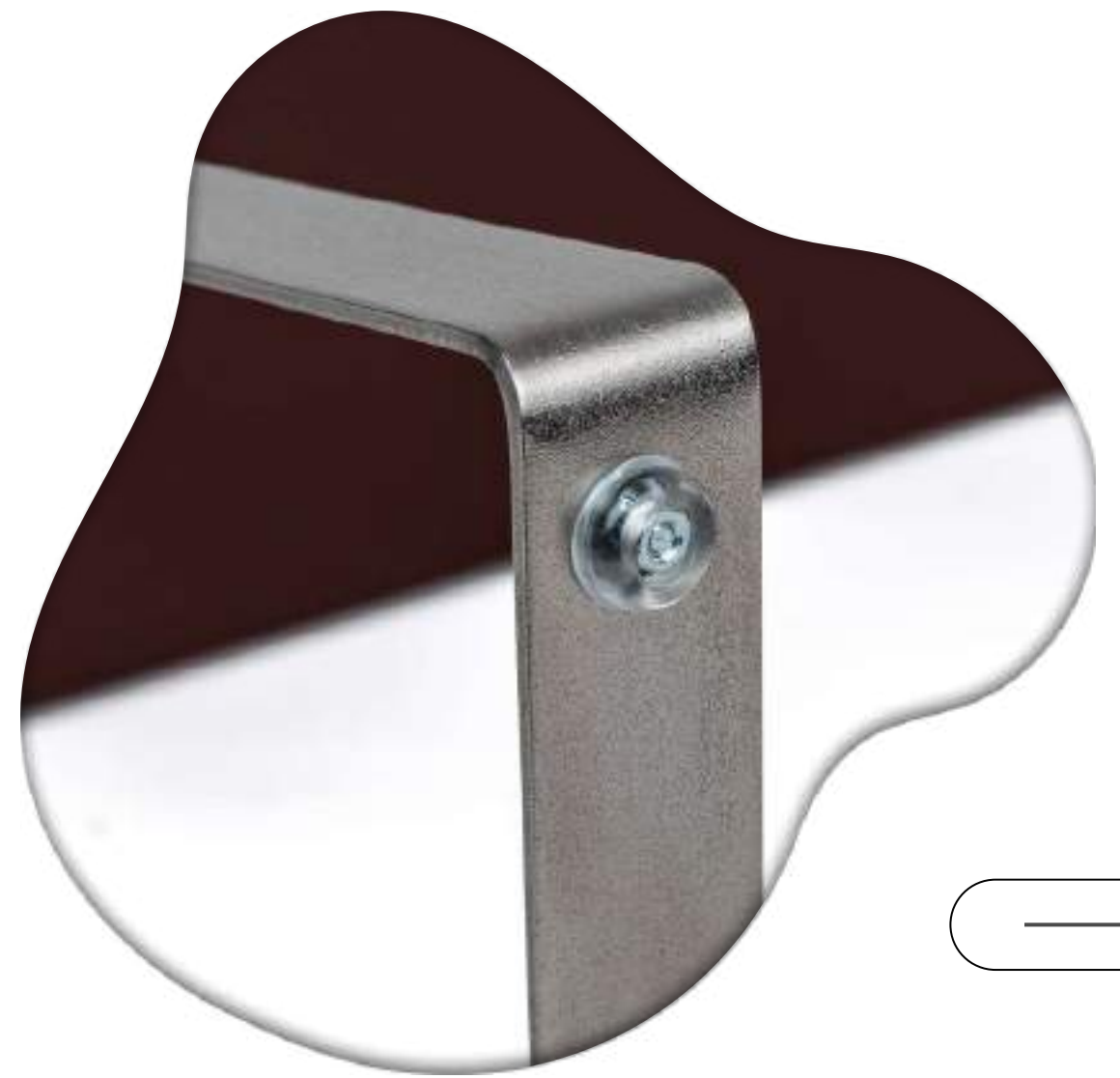



PADIX beige

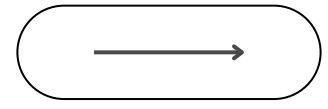
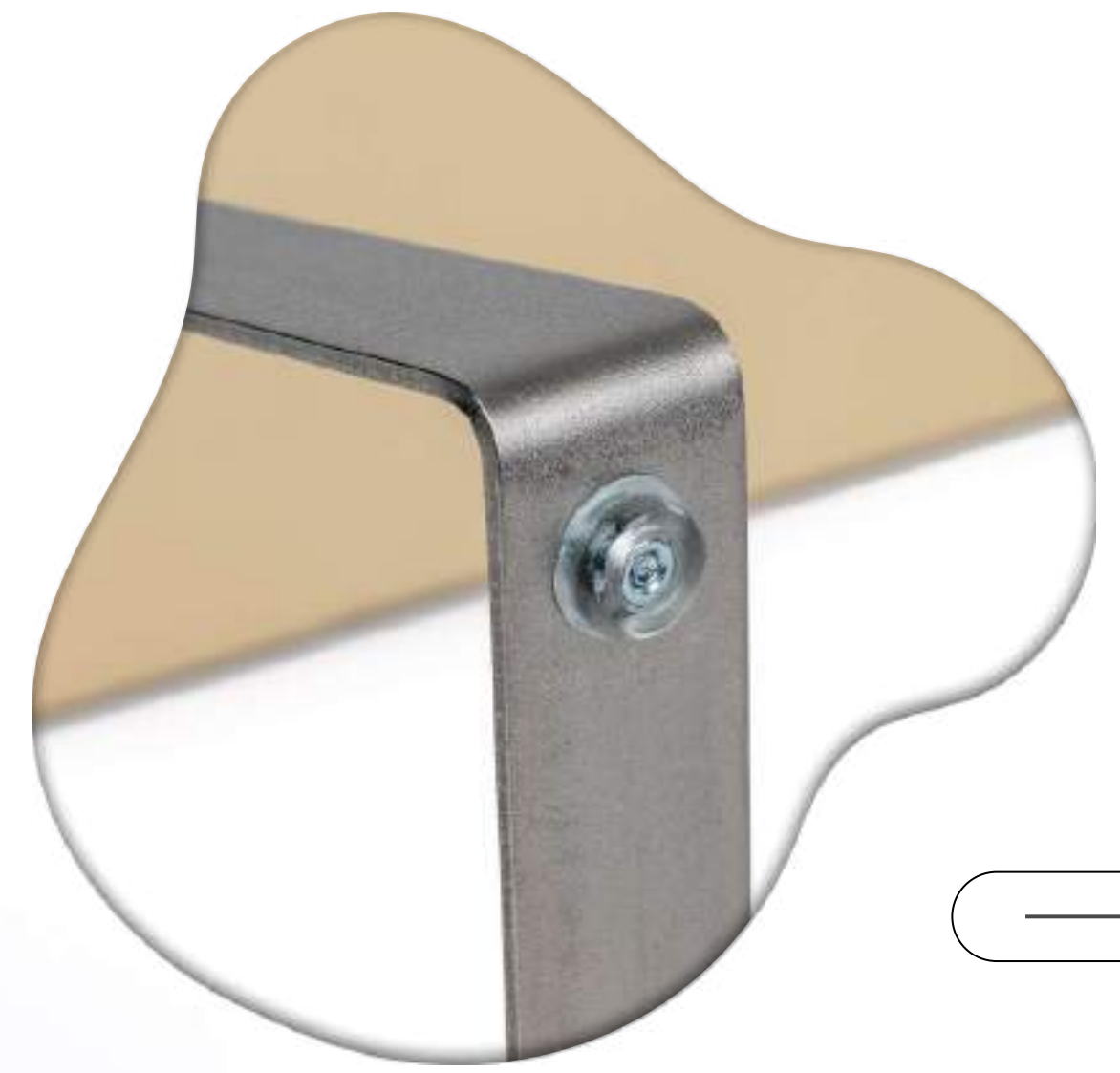

BAGGY



Підставка ECO STAND Baggy — стильна та зручна підставка для сумок, створена для комфорту клієнтів у салонах краси, офісах, ресторанах чи вдома. Цей аксесуар допомагає зберігати особисті речі в чистоті, порядку та на безпечній відстані від підлоги.

Стійка конструкція складається з міцної металевої направляючої з нержавіючої сталі, м'якої верхньої частини з високоякісної екошкіри та нижньої полички з ламінованого ДСП. Завдяки компактним розмірам та складному формату Baggy легко транспортується та займає мінімум місця в інтер'єрі.

Підходить як для великих сумок, так і для дрібних речей — їх зручно розміщувати на нижній поличці. Верхня м'яка частина дбайливо утримує сумку, не деформуючи її. У комплекті — шестигранний ключ для швидкого складання.

ECO STAND Baggy — це про турботу, стиль і порядок. Незамінна річ для тих, хто цінує деталі

BAGGY

Розміри ECO STAND Baggy:

260

330

280



BAGGY white

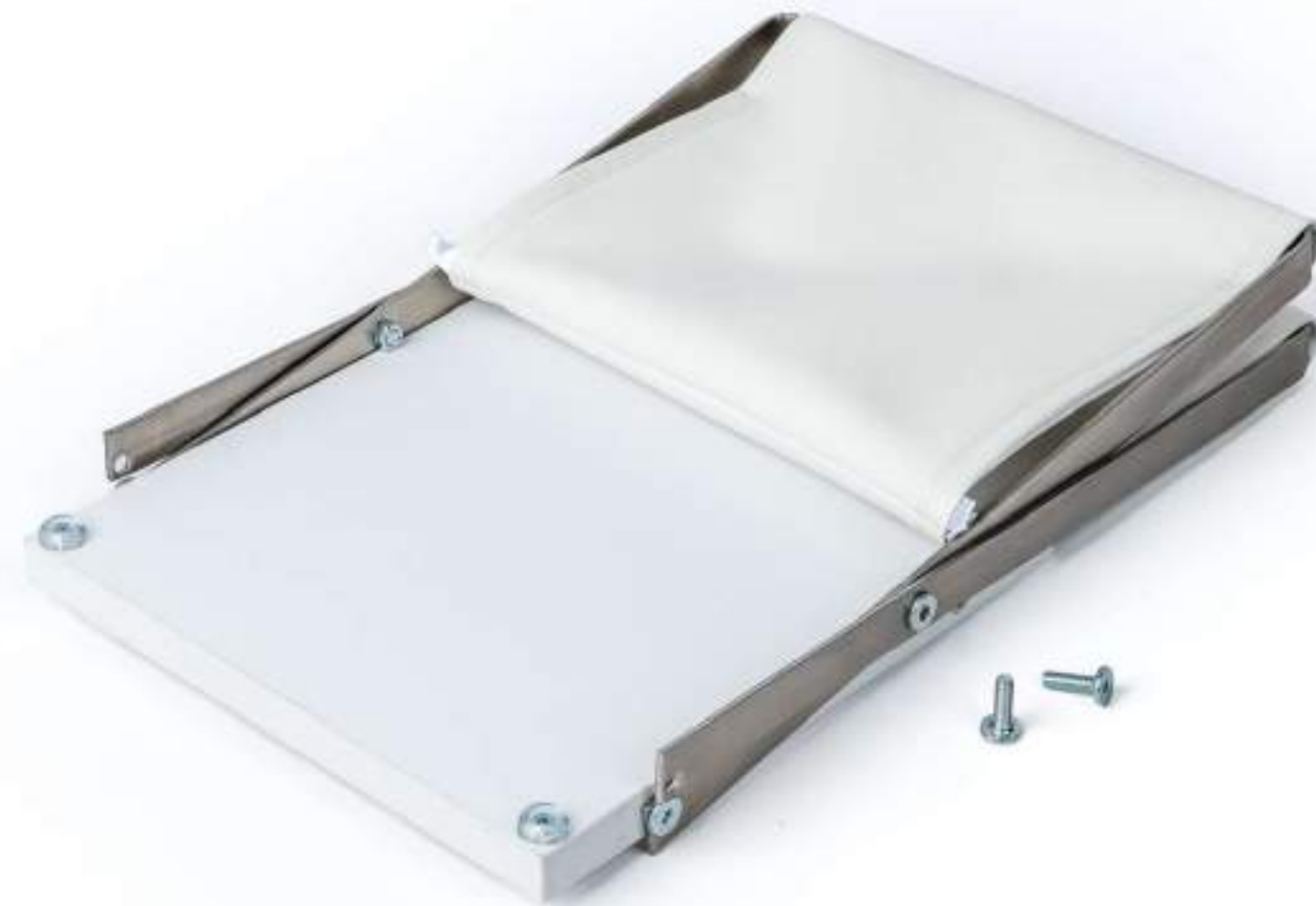
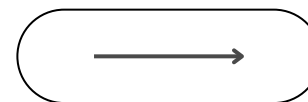

BAGGY_{red}

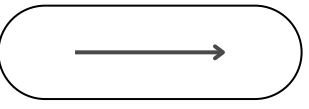
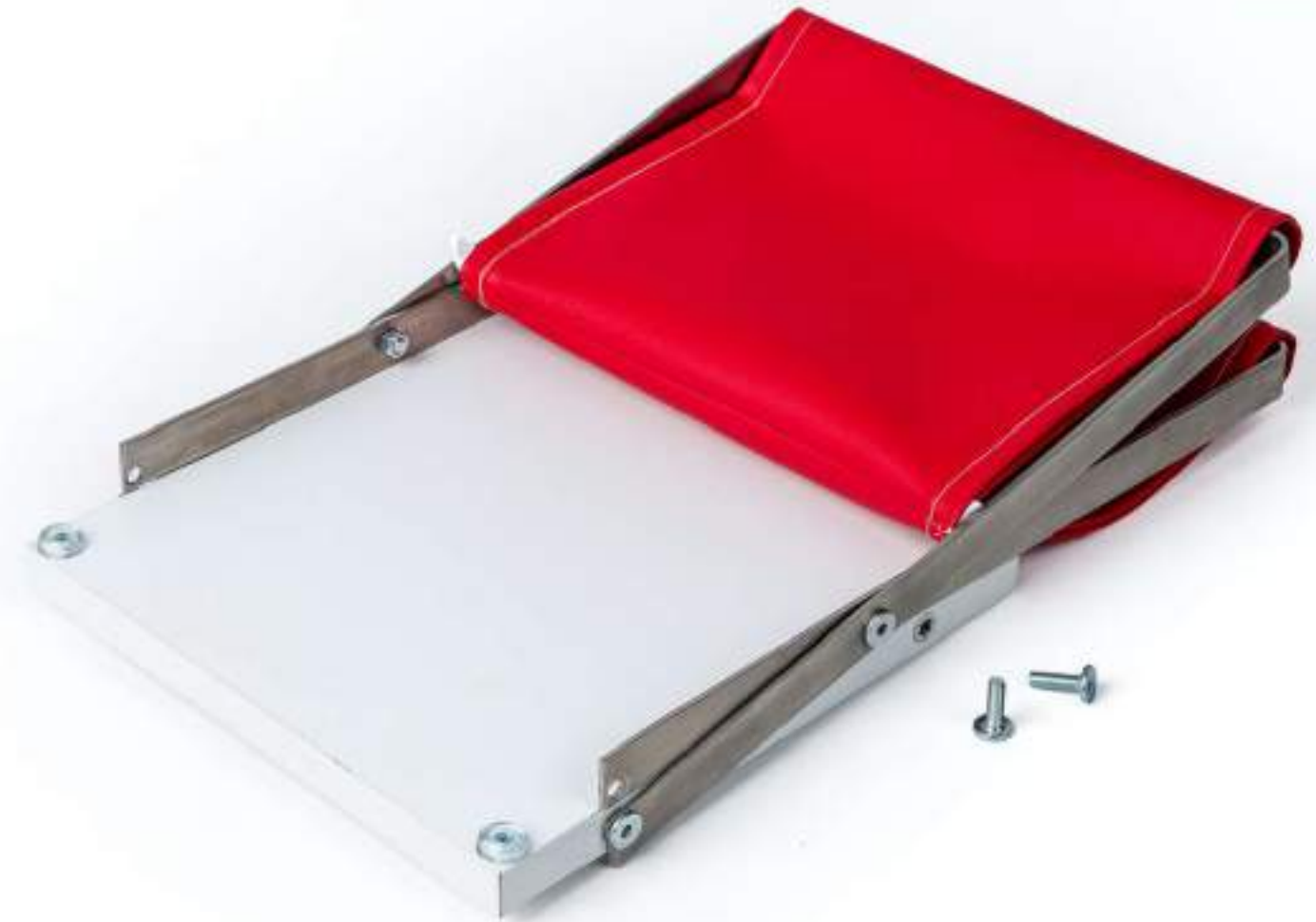

BAGGY black

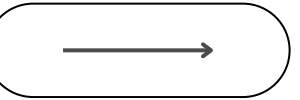

BAGGY_{pink}

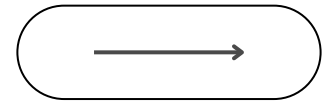

BAGGY grey

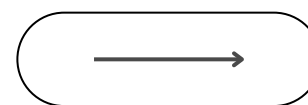

BAGGY beige

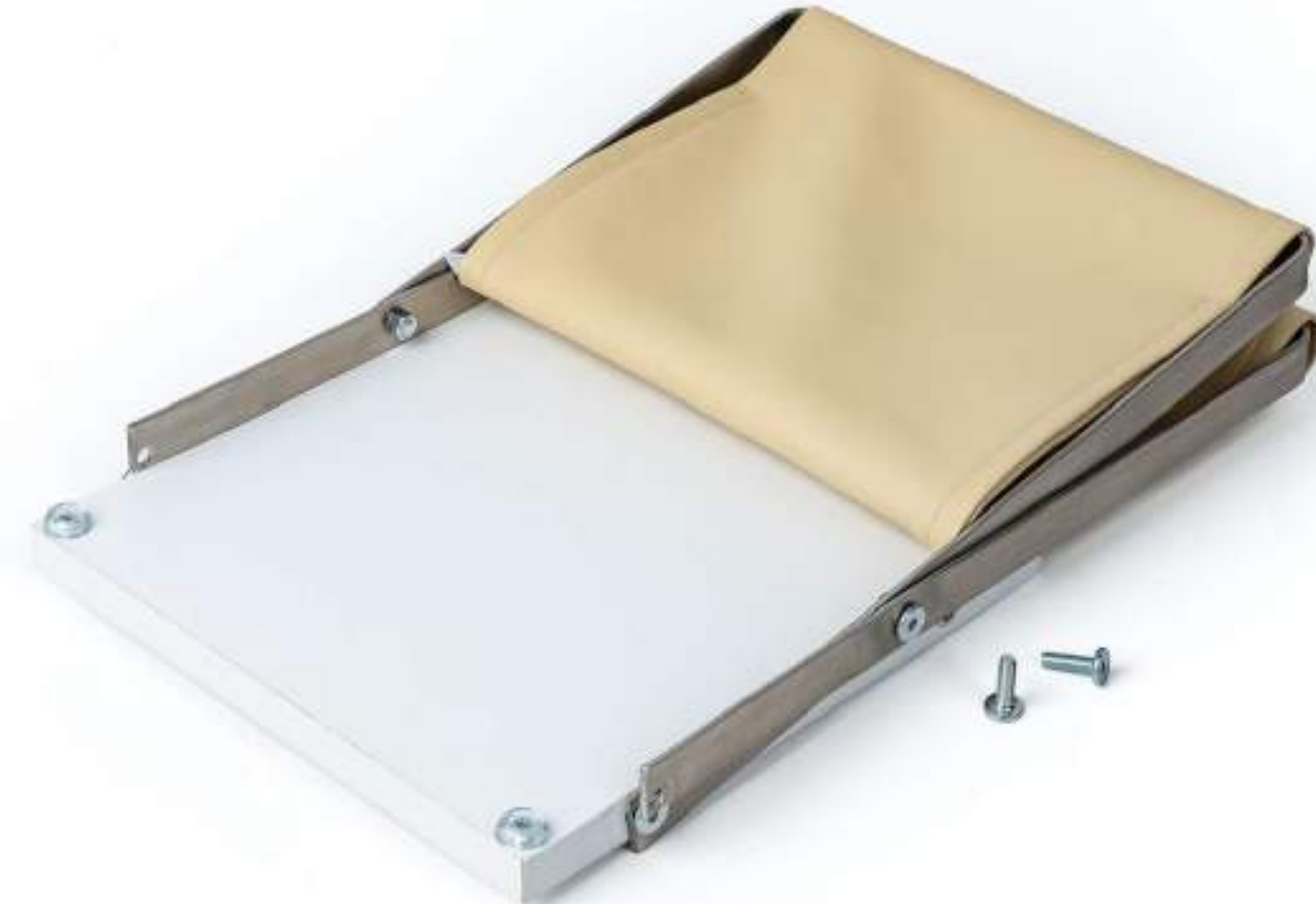
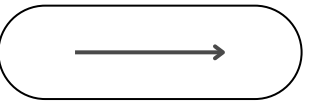



pad@eco-stand.com

www.eco-stand.com

+38 (093) 005 47 70

+38 (073) 007 47 70

es eco stand