

# OLMO

КЛІМАТИЧНЕ ОБЛАДНАННЯ



# 2025

+380961003901

[ventify.com.ua](http://ventify.com.ua)

# OLMO

Компанія **OLMO Industries Ltd.** — це виробник кліматичної техніки нового покоління. В конструкції нашого обладнання знайшли втілення найновітніші інженерні розробки.

В основі цих розробок — матеріали та технології завтрашнього дня. Головне — техніка **OLMO** спроектована так, щоб ідеально відповідати і потребам, і побажанням споживачів. Стильний дизайн, компактність, висока енергоефективність та низький рівень шуму перетворюють її на ідеальний вибір для мешканців сучасного міста.

Технічні інновації були та залишаться головним фактором успішного розвитку компанії **OLMO**, яка ні на крок не відходить від стратегії використання лідируючих технологій для створення комфортного, енергозберігаючого, надійного та зручного в експлуатації обладнання. Кондиціонери **OLMO** виготовляються у тісній співпраці з японською корпорацією Toshiba. Зокрема, використовуються компресори Hitachi, Toshiba, Copeland процесорні вузли та електронні компоненти — NEC та Toshiba.

Ми витрачаємо на виробництво значно менше часу та засобів, аніж наші конкуренти. Та при цьому надаємо споживачам абсолютну безкомпромісну якість, надійність та довговічність продукції. Саме тому собівартість обладнання **OLMO** нижча, аніж у більшості конкурентів. Це стало можливим завдяки найновітнішим інженерним рішенням, автоматизованій збірці та великому об'єму продукції, яка виготовляється.

**OLMO** — техніка для більшості з нас. При цьому, вона відповідає найвищим стандартам якості, її ціна знаходиться на рівні масового, недорогого побутового обладнання.



# Інноваційна технологія «HEALTHY CLEANING»



Нова функція самоочищення теплообмінника внутрішнього блоку — це унікальна запатентована технологія, що забезпечує ефективне очищення від бруду, бактерій, мікробів, грибка та інших шкідливих мікроорганізмів.

Процес відбувається шляхом заморожування теплообмінника, після чого слідує швидке відтаювання. Такий метод дозволяє не тільки видалити забруднення, а й запобігти їх повторному накопиченню, забезпечуючи чисте та безпечне повітря в приміщенні.



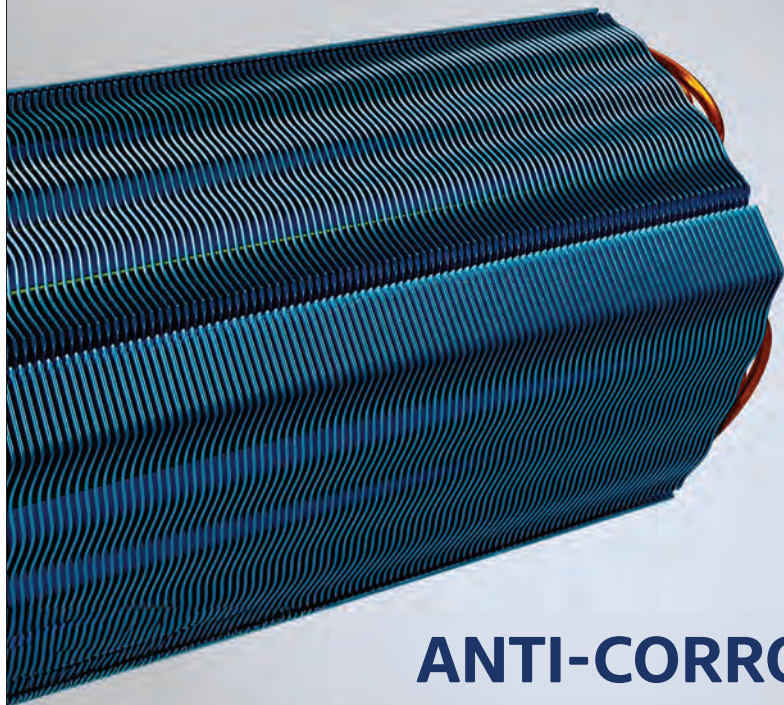

## Захисне покриття **ANTI-CORROSION FLASH**

Захисне покриття «**ANTI-CORROSION FLASH**» забезпечує стійкість поверхні до корозії та збільшує строк служби теплообмінника протягом більш тривалого періоду.

**Антикорозійний захист:** Захищає поверхню конденсатора від корозії, яка може виникати внаслідок взаємодії металевих частин з вологою або агресивними хімічними речовинами в повітрі.

**Висока теплопровідність:** Забезпечує ефективний обмін теплом, допомагаючи кондиціонеру працювати ефективно при високих температурах.

**Довговічність:** Збільшує тривалість служби кондиціонера, оскільки запобігає пошкодженню від корозії та інших елементів.

ТЕРМІН  
ЕКСПЛУАТАЦІЇ  
ЗБІЛЬШУЄТЬСЯ

**У 10 РАЗІВ!**

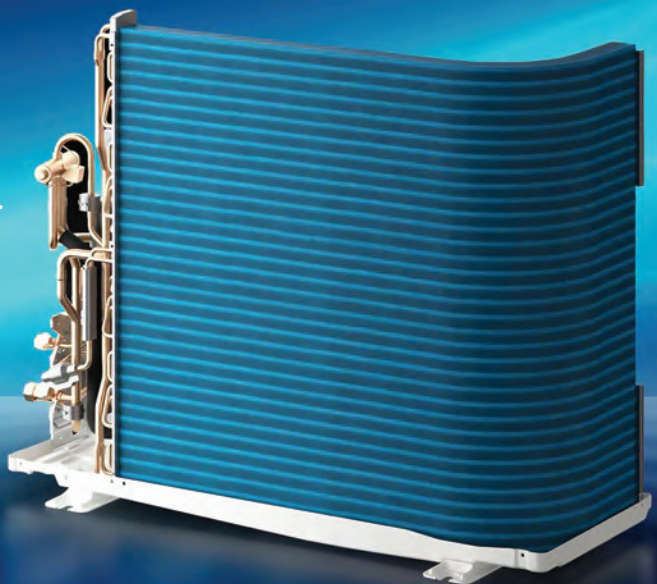

## Пластик — «COOL PRO»

Спеціально розроблена технологія для температурних змін пластику – «**COOL PRO**».

Інноваційна запатентована технологія виробництва пластику «**COOL PRO**» дозволяє врахувати особливості роботи кліматичних приладів.

Тому інженери **OLMO** обрали саме цей пластик у якості матеріалу для корпусу внутрішнього блоку кондиціонера.

Завдяки технології «**COOL PRO**», кондиціонер набуває довговічні властивості витривалості від температурних змін при переході режиму роботи з охолодження на нагрів; пластик з технологією «**COOL PRO**» не схильний змінювати колір, і не видає специфічного звуку тріску.

Пластик «**COOL PRO**», абсолютно екологічний не виділяє шкідливих речовин, і відповідає Європейським сертифікатам екологічності, та підходить до використання у будь-якому приміщенні.

Технологія «**COOL PRO**» — це запорука надійної служби вашого кондиціонера.



## РЕЖИМ «MAGIC SLEEP»

**OLMO** впроваджує інноваційний підхід до режиму **Sleep** у системах кондиціонування, роблячи його ще зручнішим та ефективнішим. Користувачеві надається можливість вибору одного з чотирьох режимів, кожен із яких має унікальні параметри налаштувань.

Ці режими автоматично регулюють температуру, забезпечуючи оптимальні умови для сну залежно від віку та індивідуальних потреб людини. Завдяки цьому кожен може обрати найбільш комфортний варіант, що сприяє якісному відпочинку та здоровому мікроклімату у приміщенні.

**OLMO** сьогодні — це не тільки енергоефективні системи опалення та охолодження приміщення, це в першу чергу комфорт мікроклімату вашої оселі, зручність керування різноманітними режимами кондиціонування, доступність сучасних функцій управління та моніторингу систем HVAC.

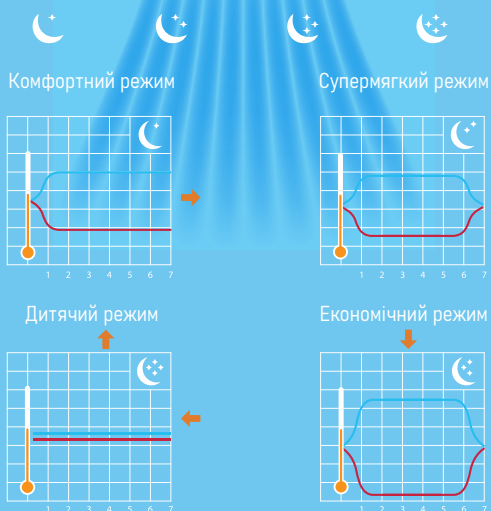

# OI-WH OLMO “SMART LIFE” KIT

Просте встановлення застосунку протягом 5 хвилин дозволяє забезпечити швидкий доступ до керування кондиціонером через Wi-Fi на вашому пристрою.

Легко встановити застосунок можна через пошук у GOOGLE Play або APPLE Store, за пошуковою фразою “**ConnectLife**”, або скануючи QR-коди для відповідного типу операційної системи:

Завдяки застосунку ConnectLife ви легко можете керувати усіма функціями, які доступні для кондиціонерів **OLMO**. Зокрема, налаштування температури, встановлення таймера, керування режимів: нагрів/охолодження, встановлення швидкості роботи вентилятора внутрішнього блоку кондиціонера а також унікальні режими **OLMO**:

- **Swing** — плавне похитування жалюзі кондиціонера для розподілення 3D-потоків повітря;
- **Тихий режим** — режим роботи кондиціонера у нічний період на мінімальній швидкості;
- Режим **SLEEP** — режим який враховує біологічні ритми людини під час відпочинку і адаптує роботу кондиціонера під особливості нашого організму;
- **Швидке охолодження** — активація цього режиму призводить до швидкого охолодження приміщення.

Простий та інтуїтивний інтерфейс дозволяє легко і невимушено контролювати мікроклімат у вашій оселі!

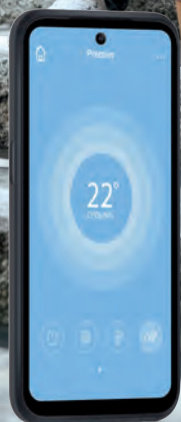

**ЩОБ ЗАВАНТАЖИТИ ДОДАТОК  
СКАНУЙТЕ QR КОД**



**INVERTER**

# Серія PREMION



## ОСОБЛИВОСТІ:

- Спеціально розроблена технологія для температурних змін пластику – «**COOL PRO**».
- Інноваційна технологія «**HEALTHY CLEANING**» дозволяє кондиціонеру робити самоочищення від пилу, грибків, вірусів та бактерій, методом миттєвої заморозки, та наступним нагрівом пластин теплообмінника.
- Wi-Fi ready — можливість віддаленого доступу за допомогою Wi-Fi (при комплектації модемом OLMO «**SMART LIFE**» KIT OL-WH).
- Режими роботи: охолодження/обігрів/осушення/вентиляція.
- Робочий діапазон від  $-25^{\circ}\text{C}$  до  $+50^{\circ}\text{C}$ .
- Технологія «**SMART FLOW**» — комфортне охолодження і обігрів без протягів.
- Комплекс самодіагностики «**AUTO-GUARD**».
- Вбудований модуль автоматичного перезапуску «**RELOAD**».
- Функція «**Clever TIMER**» — таймер на 24 години (включення/виключення).
- Розробка «**PIPE TWINS**» — два варіанта підключення дренажу (правий або лівий).
- Антикорозійне покриття «**Anti-corrosion flash**».
- Надійний інверторний компресор підвищеним ресурсом роботи.
- Функція здорового осушення «**DRY AIR**».
- Ексклюзивний неповторний дизайн.
- Дворозрядний дисплей з м'яким підсвічуванням «**ENIGMA LIGHTS**».
- Режим комфортного сну для самих маленьких «**ДИТЯЧИЙ**».
- Ширококутні жалюзі.
- Напрямок повітряного потоку вліво-вправо регулюється з пульта дистанційного керування.
- Режим чергового економічного опалення +8.



**2** РОКИ ГАРАНТІ

**A+++** КЛАС

**R-32**

**-25°C** ОБІГРІВ

**+50°C** ОХОЛОДЖЕННЯ



• Опція



Модель		OSH-09FWH	OSH-12FWH	OSH-18FWH	OSH-24FWH
Продуктивність, Холод	кВт	2.6 (1.00-3.00)	3.4 (1.00-4.00)	5.0 (1.00-6.00)	6.5 (1.60-7.20)
Продуктивність, Тепло	кВт	2.7 (1.00-3.00)	3.8 (1.00-4.20)	5.6 (1.60-6.25)	7.1 (1.80-7.30)
Джерело електроживлення		220-240В~.50Гц.1Ф			
Номінальна споживана потужність, Холод	кВт	0.684 (0.19-1.50)	0.935 (0.19-1.60)	1.232 (0.26-2.30)	1.648 (0.420-2.76)
Номінальна споживана потужність, Тепло	кВт	0.590 (0.19-1.50)	0.863 (0.19-1.60)	1.205 (0.35-2.30)	1.784 (0.395-2.70)
SEER/Енергоефективність	Холод	6.1/A++	6.1/A++	6.1/A++	6.2/A++
SCOP/Енергоефективність	Тепло	5.1/A+++	5.1/A+++	5.1/A+++	5.1/A+++
Осушення	л/год	0.9	1.2	2.0	2.2
Повітряпродуктивність	м³/год	550	550	880	1100
Рівень шуму, вн. блок (мін./макс.)	дБ (А)	25/30/33/ 35/37/39	25/31/33/ 35/38/39	33/38/40/ 42/44/45	35/39/40/ 43/44/46
Рівень шуму, зов. блок	дБ (А)	56	56	59	64
Тип холодагенту		R32			
Обсяг заправки холодагенту	г	460	580	1150	1300
Тип компресора		ротаційний			
Габаритні розміри (Ш×Г×В), мм	вн. блок	830×256×195	830×256×195	930×300×220	1032×325×224
	зов. блок	660×483×240	660×483×240	810×585×280	860×667×310
Вага, кг	вн. блок	7.7	7.7	10	11.0
	зов. блок	21.7	22	34	42
Температурний діапазон роботи	Холод	-15°C ~ +50°C			
	Тепло	-25°C ~ +24°C			
Діаметр рідинної магістралі	дюйм	1/4	1/4	1/4	3/8
Діаметр газової магістралі	дюйм	3/8	3/8	1/2	5/8
Рекомендована площа приміщення	м²	25	35	50	70
Максимальний перепад висоти магістралі	м	10	10	15	15
Максимальна довжина магістралі	м	15	15	20	20
Відстань між болтами кріплення зовнішнього блоку	мм	443	443	510	542

**INVERTER**

## Серія EDGE Deluxe



### ОСОБЛИВОСТІ:

- Інноваційна технологія «HEALTHY CLEANING» дозволяє кондиціонеру робити самоочищення від пилу, грибків, вірусів та бактерій, методом миттєвої заморозки, та наступним нагрівом пластин теплообмінника.
- Wi-Fi ready — можливість віддаленого доступу за допомогою Wi-Fi (при комплектації модемом OLMO «SMART LIFE» KIT OL-WH).
- Режими роботи: охолодження/обігрів/осушення/вентиляція.
- Робочий діапазон від — 15 °C до + 50 °C.
- Технологія «SMART FLOW» — комфортне охолодження і обігрів без протягів.
- Комплекс самодіагностики «AUTO-GUARD».
- Вбудований модуль автоматичного перезапуску «RELOAD».
- Функція «Clever TIMER» — таймер на 24 години (включення/виключення).
- Розробка «PIPE TWINS» — два варіанта підключення дренажу (правий або лівий).
- Конструкція внутрішнього блоку, що легко очищається.
- Надійний інверторний компресор підвищеним ресурсом роботи.
- Функція здорового осушення «DRY AIR».
- Ексклюзивний неповторний дизайн.
- АВС пластик найвищої якості.
- Дворозрядний дисплей з м'яким підсвічуванням «ENIGMA LIGHTS».
- Режим комфортного сну для самих маленьких «ДИТЯЧИЙ».
- Ширококутні жалюзі.
- Пульт ДК з режимом реального часу і підсвічуванням.
- Режим чергового економічного опалення +8 °C.

**2** РОКИ  
ГАРАНТІЇ

**A++** КЛАС

**R-32**

**-15°C**  
ОБІГРІВ

**+50°C**  
ОХОЛОДЖЕННЯ



Модель			OSH-07FRH3	OSH-09FRH3	OSH-12FRH3	OSH-18FRH3	OSH-24FRH3
Продуктивність, Холод	кВт		2.15 (650-2500)	2.7 (500-2900)	3.3 (1000-3700)	5.65 (1800-5900)	7.0 (1800-7500)
Продуктивність, Тепло	кВт		2.25 (700-2500)	2.7 (430-2950)	3.3 (900-3700)	5.95 (1500-6300)	7.0 (1900-7500)
Джерело електроживлення			~ 220-240В/50Гц/1Ф				
Номінальна споживана потужність, Холод	кВт		0.665 (220-860)	0.835 (195-980)	1.025 (290-1400)	1.71 (410-1830)	2.18 (560-2400)
Номінальна споживана потужність, Тепло	кВт		0.6 (230-740)	0.72 (153-920)	0.91 (245-1050)	1.61 (370-1920)	1.94 (550-2300)
Повітряпродуктивність	м³/год		550	550	550	1000	1150
Рівень шуму, вн. блок (мін./макс.)	дБ (А)		20/23/26/ 30/34	20/23/26/ 30/34	21/24/28/ 33/38	27/29/35/ 41/44	33/35/38/ 42/46
Рівень шуму, зов. блок	дБ (А)		50	50	51	55	55
Тип холодагенту			R32				
Обсяг заправки холодагенту	г		380	450	530	1050	1120
Тип компресора			ротаційний				
Габаритні розміри (Ш×Г×В)	вн. блок	мм	864×270×210	864×270×210	864×270×210	1050×235×320	1213×238×315
	зов. блок	мм	660×482×240	660×482×240	660×482×240	780×540×260	860×650×310
Вага	вн. блок	кг	7.7	8.3	8.4	12	14
	зов. блок	кг	20.5	20.5	22	29	39
Осушення	л/год		0.5	0.8	1.2	1.5	2.5
Температурний діапазон роботи	Холод		+18°C ~ +50°C				
	Тепло	°C	-15°C ~ +32°C				
Діаметр рідинної магістралі	мм/ дюйм		6.38/1/4"	6.38/1/4"	6.38/1/4"	6.38/1/4"	9.53/3/8"
Діаметр газової магістралі	мм/ дюйм		9.53/3/8"	9.53/3/8"	9.53/3/8"	12.7/1/2"	15.88/5/8"
Рекомендована площа приміщення	м²		20	25	35	50	70
Максимальний перепад висоти магістралі	м		10	10	10	10	10
Максимальна довжина магістралі	м		15	15	15	20	20
Відстань між болтами кріплення зовнішнього блоку	мм		438	438	438	530	542

# Серія INVENTA DELUXE



## ОСОБЛИВОСТІ:

- Режими роботи: охолодження/обігрів/осушення/вентиляція.
- Робочий діапазон від  $-10^{\circ}\text{C}$  до  $+43^{\circ}\text{C}$ .
- Технологія «**SMART FLOW**» — комфортне охолодження і обігрів без протягів.
- Комплекс самодіагностики «**AUTO-GUARD**».
- Wi-Fi ready — можливість віддаленого доступу за допомогою Wi-Fi (при комплектації модемом OLMO «**SMART LIFE**» KIT OL-WH).
- Вбудований модуль автоматичного перезапуску «**RELOAD**».
- Функція «**Clever TIMER**» -таймер на 24 години (включення/виключення).
- Розробка «**PIPE TWINS**» — два варіанта підключення дренажу (правий або лівий).
- Конструкція внутрішнього блоку, що легко очищається.
- Антикорозійне покриття «**Anti-corrosion flash**».
- Функція здорового осушення «**DRY AIR**».
- Ексклюзивний неповторний дизайн.
- АВС пластик найвищої якості.
- Дворозрядний дисплей з м'яким підсвічуванням «**ENIGMA LIGHTS**».
- Режим комфортного сну для самих маленьких «**ДИТЯЧИЙ**».
- Ширококутні жалюзі.
- Пульт ДУ з режимом реального часу і підсвічуванням.



**2** РОКИ ГАРАНТІЇ

**A** КЛАС

**R-32**

**-10°C**  
ОБІГРІВ

**+43°C**  
ОХОЛОДЖЕННЯ



Модель		OSH-08LDH3	OSH-10LDH3	OSH-14LDH3	OSH-18LDH3	OSH-24LDH3	
Продуктивність, Холод	кВт	2.35	2.6	3.22	5.5	7.0	
Продуктивність, Тепло	кВт	2.44	2.6	3.61	5.5	7.1	
Джерело електроживлення		~ 220-240В/50Гц/1Ф					
Номінальна споживана потужність, Холод	кВт	0.73	0.810	1.055	1.660	2.180	
Номінальна споживана потужність, Тепло	кВт	0.678	0.720	0.940	1.470	2.076	
Повітряпродуктивність	м³/год	500	550	580	900	950	
Рівень шуму, вн. блок (мін./макс.)	дБ (А)	23/25/27/ 33/37	23/25/27/ 33/37	23/25/29/ 33/37	27/29/35/ 41/44	30/33/37/ 41/44	
Рівень шуму, зов. блок	дБ (А)	52	53	53	54	56	
Тип холодагенту		R-32					
Обсяг заправки холодоагенту	г	370	410	560	1130	1070	
Габаритні розміри (Ш×Г×В)	вн. блок	мм	790×255×200	790×255×200	790×255×200	890×300×220	890×300×220
	зов. блок	мм	713×491×290	713×491×290	713×491×290	856×538×317	935×538×317
Вага	вн. блок	кг	7	7.5	7.5	10.5	10.5
	зов. блок	кг	21.5	21.5	25	36	46
Осушення	л/год	0.7	0.9	1.2	1.5	1.7	
Температурний діапазон роботи	°С	-10°С ~ +43°С					
Діаметр рідинної магістралі	мм/ дюйм	6.38/1/4"	6.38/1/4"	6.38/1/4"	6.38/1/4"	6.38/1/4"	
Діаметр газової магістралі	мм/ дюйм	9.53/3/8"	9.53/3/8"	12.7/1/2"	12.7/1/2"	15.88/5/8"	
Рекомендована площа приміщення	м²	20	25	35	50	70	
Максимальний перепад висоти магістралі	м	10	10	10	10	10	
Максимальна довжина магістралі	м	15	15	15	20	20	
Відстань між болтами кріплення зовнішнього блоку	мм	450	450	450	530	542	

INVERTER

# МУЛЬТИ-СПЛІТ СИСТЕМИ

## MULTI ZONE DELUXE

**MULTI ZONE DELUXE** — інверторні мульти-спліт системи з високою енергоефективністю, великою кількістю можливих комбінацій внутрішніх блоків та можливістю підключення до одного зовнішнього блоку. Вони досить гнучкі до проектування.

### ОСОБЛИВОСТІ:

- Технологія «**SMART FLOW**» — комфортне охолодження і обігрів без протягів.
- Wi-Fi ready — можливість віддаленого доступу за допомогою Wi-Fi (при комплектації модемом OLMO «**SMART LIFE**» KIT OL-WH).
- Вбудована система самоочищення випарника внутрішнього блоку — функція «**CLEAN INSIDE**».
- Комплекс самодіагностики «**AUTO-GUARD**».
- Вбудований модуль автоматичного перезапуску «**RELOAD**».
- Функція «**Clever TIMER**» — таймер на 24 години (включення/виключення).
- Розробка «**PIPE TWINS**» — два варіанта підключення дренажу (правий або лівий).
- Конструкція внутрішнього блоку, що легко очищається.
- Надійний інверторний компресор підвищеним ресурсом роботи.
- Функція здорового осушення «**DRY AIR**».
- Дворозрядний дисплей з м'яким підсвічуванням «**ENIGMA LIGHTS**».
- Режим комфортного сну «**MAGIC SLEEP**».
- Ширококутні жалюзі.
- Режим економічного опалення +8°C.

### ДРОТОВИЙ ПУЛЬТ КЕРУВАННЯ



- Опція

**2 РОКИ ГАРАНТІЇ**

**Wi-Fi READY**

**A++ КЛАС**

**R-32**

**-20°C ОБІГРІВ**

**+50°C ОХОЛОДЖЕННЯ**





### Зовнішні блоки

Модель			OMS-14P2E	OMS-18P2E	OMS-24P3E	OMS-36P5E
Кількість блоків, які підключаються			до 2	до 2	до 3	до 5
Продуктивність	Холод	кВт	4.1	5.0	7.9	7.5
	Тепло	кВт	4.5	5.5	5.3	5.3
Джерело електроживлення			220~240 В/50 Гц/1 Ф			
Рівень звукового тиску			дБ (А) 58 60 63 68			
Габаритні розміри (Ш×Г×В)			мм 715×540×240 810×580×280 860×670×310 975×835×360			
Вага			кг 28.5 35 45 72			
Тип холодоагенту			R32			
Обсяг заправки холодоагенту			г 950 1050 1460 2200			
Дозаправка			г 12 12 12 12			
Стандартна довжина заправки			м 15 15 15 25			
Діаметр рідинної магістралі			мм/дюйм 6.38/1/4"			
Діаметр газової магістралі			мм/дюйм 9.53/3/8"			
Температурний діапазон роботи	Холод	°C	-15°C ~ +50°C			
	Тепло	°C	-20°C ~ +24°C			
Максимальна довжина магістралі (кожної/загальна)			м 15/30		25/50	25/80
Максимальний перепад висоти			м 15			
Відстань між болтами			мм 480 510 542 585			

### Внутрішні блоки

Модель			OMS-07FRH2 (I)	OMS-09FRH2 (I)	OMS-12FRH2 (I)
Продуктивність	Холод	кВт	2.1	2.6	3.5
	Тепло	кВт	2.5	2.8	4
Повітряпродуктивність (макс.)			м³/год 500 550 600		
Рівень звукового тиску			дБ (А) 39/26 39/26 40/28		
Габаритні розміри (Ш×Г×В)			мм 795×270×212 815×275×210 815×275×210		
Вага			кг 7.5 8.5 8.5		
Діаметр рідинної магістралі			мм/дюйм 6.38/1/4" 6.38/1/4" 6.38/1/4"		
Діаметр газової магістралі			мм/дюйм 9.53/3/8" 9.53/3/8" 9.53/3/8"		

### OMS-14P2E (8 комбінацій)

1 блок	2 блоки	
7	7+7	9+9
9	7+9	9+12
12	7+12	

### OMS-24P2E (23 комбінацій)

2 блоки		3 блоки		
07+09	05+05+09	05+09+09	07+07+12	09+09+12
07+12	05+05+12	05+09+12	07+09+09	09+12+12
09+09	05+07+07	05+12+12	07+09+12	12+12+12
09+12	05+07+09	07+07+07	07+12+12	
12+12	05+07+12	07+07+09	09+09+09	

### OMS-18P2E (9 комбінацій)

1 блок	2 блоки	
7	7+7	9+9
9	7+9	9+12
12	7+12	12+12

### OMS-36P2E (34 комбінацій)

3 блоки		4 блоки		5 блоків	
07+12+12	07+07+07+09	07+09+12+12	07+07+07+07+07	07+07+12+12+12	
09+09+12	07+07+07+12	07+12+12+12	07+07+07+07+09	07+09+09+09+09	
12+12+12	07+07+09+09	09+09+09+09	07+07+07+07+12	07+09+09+09+12	
	07+07+09+12	09+09+09+12	07+07+07+09+09	07+09+09+12+12	
	07+07+12+12	09+09+12+12	07+07+07+09+12	07+09+12+12+12	
	07+09+09+09	09+12+12+12	07+07+09+09+09	09+09+09+09+09	
	07+09+09+12	12+12+12+12	07+07+09+09+12	09+09+09+09+12	
			07+07+09+12+12	09+09+09+12+12	

**INVERTER**

# НАПІВПРОМИСЛОВІ КОНДИЦІОНЕРИ

## КАСЕТНИЙ ТИП



### КОРОБКА ПІДКЛЮЧЕННЯ

Коробка просто та безпечно встановлюється всередині внутрішнього блоку. Ця інтегрована конструкція забезпечує більш компактний розмір корпусу та легкість встановлення. А обслуговування коробки просте, достатньо відкрити решітку підводу повітря.

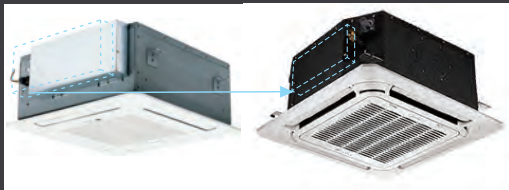

### ПОВІТРЕРОЗПОДІЛЕННЯ 360° ГАРАНТУЄ БІЛЬШУ ЕФЕКТИВНІСТЬ ТА КОМФОРТ

Повітряний потік на 360° забезпечує рівномірний і потужний комфорт, тому вас ніколи не турбуватимуть різкі холодні повітряні хвилі. Насолоджуйтеся справжнім комфортом.





**R-32**



Модель		OSH-IT18HRK4/ OSH-IOU18HRK4	OSH-IT24HRK4/ OSH-IOU24HRK4	OSH-IT36HRK4/ OSH-IOU36HRK4	OSH-IT48HRK4/ OSH-IOU48HRK4	OSH-IT60HRK4/ OSH-IOU60HRK4	
<b>Внутрішній блок</b>							
Джерело електроживлення		В/Гц/ф ~ 220-240В/50Гц/1Ф					
Охолодження	Продуктивність	кВт	5.27 (2.9~5.86)	7.03 (3.3~7.9)	10.55 (2.78~11.43)	14.06 (3.52~14.21)	16.11 (4.1~16.17)
	Споживання	Вт	1550 (720~2040)	2320 (780~2750)	3500 (900~3900)	5700 (950~5900)	6400 (1150~6450)
	EER	Вт/Вт	3.40	3.03	3.01	2.47	2.52
Нагрів	Продуктивність	кВт	5.57 (2.37~6.3)	7.62 (2.78~8.5)	11.13 (2.93~11.72)	15.3 (4.1~16.11)	16.99 (4.39~17.05)
	Споживання	Вт	1560 (700~1950)	1900 (610~2300)	2900 (800~2950)	4900 (1000~5200)	5100 (1100~5250)
	COP	Вт/Вт	3.57	4.01	3.84	3.17	3.33
Максимальне споживання		Вт	2950	3700	5200	6900	7300
Повітропродуктивність (В/С/Н)		м³/год	660/540/300	1247/1118/992	1700/1530/1300	1950/1800/1600	2170/1959/1730
Рівень шуму IDU (В/С/Н/Т)		дБ(А)	44/41/31/25	45/42/37/27	50/47/44/37	54/52/50	54/52/49
Габарити (Ш×Г×В)		мм	570×570×245	830×830×205	830×830×245	830×830×245	830×830×287
Габарити панель (Ш×Г×В)		мм	620×620×50	950×950×55	950×950×55	950×950×55	950×950×55
Упаковка (Ш×Г×В)		мм	715×640×295	910×910×250	910×910×290	910×910×290	910×910×330
Упаковка панель (Ш×Г×В)		мм	715×700×115	1035×1035×90	1035×1035×90	1035×1035×90	1035×1035×90
Нетто/брутто		кг	16.2/19	21.6/25.4	27.2/31.2	28.8/32.3	30.7/34.8
Нетто/брутто панель		кг	2.7/4.3	6/9	6/9	6/9	6/9
<b>Зовнішній блок</b>							
Джерело електроживлення		В/Гц/ф ~ 220-240В/50Гц/1Ф		~ 380-415В/50Гц/3Ф			
Рівень шуму ODU		дБ(А)	59	60	62	65	64
Габарити (Ш×Г×В)		кг	805×330×554	890×342×673	946×410×810	946×410×810	980×375×975
Упаков. (Ш×Г×В)		кг	915×370×615	995×398×740	1090×500×885	1090×500×885	1145×500×1080
Нетто/брутто вага		кг	32/35	42/45	54.5/59	76/81	86/99
Холодоагент	Тип	R32					
	Кількість фреону	кг	1.15	1.4	2.05	2.5	2.6
Рідина/Газ		мм	6.35/12.70	9.52/15.88	9.52/15.88	9.52/15.88	9.52/15.88
Трубопроводи холодоагента	Максимальна довжина	м	30	50	30	50	50
	Макс. перепад висоти	м	20	25	20	30	30
Діапазон робочих температур	Охолодження	°C	-15°C ~ +50°C				
	Нагрів	°C	-25°C ~ +24°C				
Площа приміщення		м²	47 ~ 62	63 ~ 82	95 ~ 124	127 ~ 165	146 ~ 189

**INVERTER**

# НАПІВПРОМИСЛОВІ КОНДИЦІОНЕРИ

## ПІДЛОВО- СТЕЛЬОВИЙ ТИП



### 3D-ПОТІК ПОВІТРЯ

Вертикальний потік повітря та горизонтальний потік повітря можна регулювати за допомогою пульт дистанційного керування, щоб направляти повітряний потік у кожен куток кімнати.



95°  
Вертикальний  
потік



70°  
Горизонтальний  
потік



10 м  
10 метровий  
потік

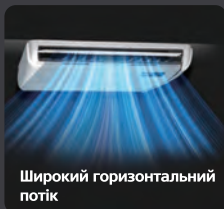

Широкий горизонтальний  
потік

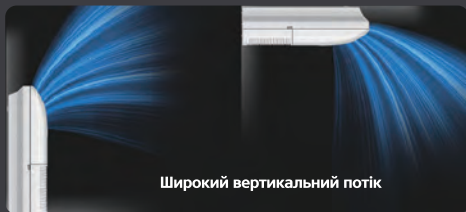

Широкий вертикальний потік





**R-32**



Модель		OSH-IV18HRK4/ OSH-IOU18HRK4	OSH-IV24HRK4/ OSH-IOU24HRK4	OSH-IV36HRK4/ OSH-IOU36HRK4	OSH-IV48HRK4/ OSH-IOU48HFK4	OSH-IV60HRK4/ OSH-IOU60HFK4		
<b>Внутрішній блок</b>								
Джерело електроживлення		В/Гц/ф ~ 220-240В/50Гц/1Ф						
Охолодження	Продуктивність	кВт	5.27 (2.71~5.86)	7.03 (3.22~7.94)	10.55 (2.69~10.99)	14.06 (3.52~13.71)	16.15 (4.1~16.17)	
	Споживання	Вт	1450 (670~2027)	2300 (750~2730)	3800 (900~4100)	5700 (950~5900)	6400 (1150~6450)	
	EER	Вт/Вт	3.64	3.06	2.78	2.47	2.52	
Нагрів	Продуктивність	кВт	5.57 (2.42~6.3)	7.62 (2.72~8.5)	11.13 (2.78~11.72)	15.53 (4.1~16.11)	16.99 (4.39~17.05)	
	Споживання	Вт	1500 (540~1640)	1980 (650~2940)	3000 (800~3400)	4900 (1000~5200)	5200 (1100~5250)	
	COP	Вт/Вт	3.71	3.85	2.71	3.17	3.27	
Максимальне споживання	Вт	2950	3700	5200	6900	7300		
Повітропродуктивність (В/С/Н)	м³/год	958/839/723	1192/1023/853	1700/1550/1450	2300/2150/2000	2210/2080/1950		
Рівень шуму IDU (В/С/Н/Т)	дБ(А)	44/41/37/24	49/45/36/22	53/51/49	54/52/50	53/52/50		
Габарити (Ш×Г×В)	мм	1068×675×235	1068×675×235	1285×675×235	1650×675×235	1650×675×235		
Упаковка (Ш×Г×В)	мм	1145×755×318	1145×755×318	1360×755×318	1725×755×318	1725×755×318		
Нетто/брутто	кг	28/33	28/33	32/38	42/49	42/49		
<b>Зовнішній блок</b>								
Джерело електроживлення		В/Гц/ф ~ 220-240В/50Гц/1Ф			~ 380-415В/50Гц/3Ф			
Рівень шуму ODU		дБ(А)	59	60	62	65	64	
Габарити (Ш×Г×В)		кг	805×330×554	890×342×673	946×410×810	946×410×810	980×375×975	
Упаков. (Ш×Г×В)		кг	915×370×615	995×398×740	1090×500×885	1090×500×885	1145×500×1080	
Нетто/брутто		кг	32/35	42/45	54.5/59	76/81	86/99	
Холодоагент		Тип	R32					
		Кількість фреону	кг	1.15	1.4	2.05	2.5	2.6
Трубопроводи холодоагента		Рідина/Газ	мм	6.35/12.70	9.52/15.88	9.52/15.88	9.52/15.88	9.52/15.88
		Максимальна довжина	м	30	50	30	50	50
		Макс. перепад висоти	м	20	25	20	30	30
Діапазон робочих температур		Охолодження	°C -15°C ~ +50°C					
		Нагрів	°C -25°C ~ +24°C					
Площа приміщення		м²	47 ~ 62	63 ~ 82	95 ~ 124	127 ~ 165	146 ~ 189	

INVERTER

# НАПІВПРОМИСЛОВІ КОНДИЦІОНЕРИ

## КАНАЛЬНИЙ ТИП

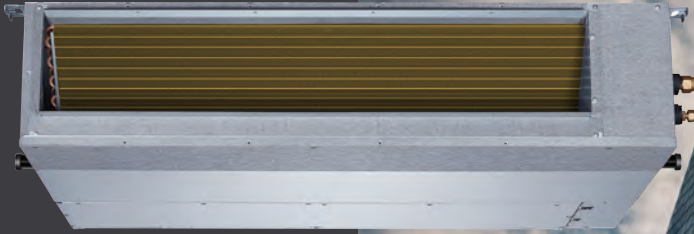

### ГНУЧКИЙ МОНТАЖ

#### Багатоваріантний повітрязабірник

Розмір фланца заднього та нижнього повітрязабірника однаковий. Це дозволяє дуже легко змінювати функціонал орієнтації.

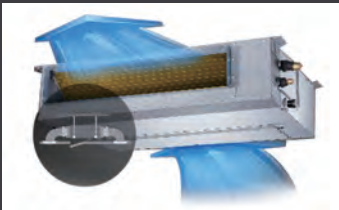

Задній повітрязабірник

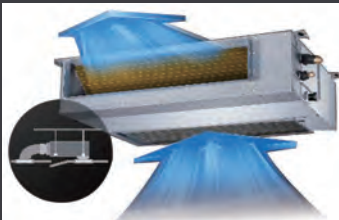

Нижній повітрязабірник



#### Високий статичний зовнішній тиск (ESP) - 160 Па

Модель може бути застосована для різних цілей в рамках тиску 160 Па.



#### Вбудована дренажна помпа

Помпа може підкачувати воду на рівень 750 мм, що дає великі можливості монтажу.



#### Компактний дизайн

Модель набагато компактніша за попередні версії, завдяки оновленому дизайну корпусу.



**-25°C**  
ОБІГРІВ



**+50°C**  
ОХОЛОДЖЕННЯ



**R-32**



Модель			OSH-IV18HRK4/ OSH-IOU18HRK4	OSH-IV24HRK4/ OSH-IOU24HRK4	OSH-IV36HRK4/ OSH-IOU36HRK4	OSH-IV48HRK4/ OSH-IOU48HRK4	OSH-IV60HRK4/ OSH-IOU60HRK4
<b>Внутрішній блок</b>							
Джерело електроживлення		В/Гц/ф	~ 220-240В/50Гц/1Ф				
Охолодження	Продуктивність	кВт	5.27 (2.55~5.86)	7.09 (3.22~7.91)	10.55 (2.78~11.13)	14.06 (3.52~14.36)	16.11 (4.1~16.41)
	Споживання	Вт	1530 (710~2150)	2280 (750~2860)	3950 (900~4100)	5750 (950~6250)	6450 (1000~6700)
	EER	Вт/Вт	3.45	3.11	2.67	2.45	2.50
Нагрів	Продуктивність	кВт	5.57 (2.2~6.15)	7.97 (2.78~8.55)	11.4 (2.78~11.72)	14.65 (4.1~14.8)	16.99 (4.39~17.3)
	Споживання	Вт	1510 (740~1760)	2000 (640~2500)	3000 (800~)	4250 (1000~4350)	4800 (1020~4900)
	COP	Вт/Вт	3.69	3.99	3.71	3.45	3.54
Максимальне споживання		Вт	2950	3700	5200	6900	7300
Повітропродуктивність (В/С/Н)		м³/год	911/706/515	1200/1000/700	2100/1800/1500	2400/2040/1680	2600/2210/1820
Зовнішній статичний тиск	Номінал	Па	25	25	37	50	50
	Діапазон	Па	0-100	0-160	0-160	0-160	0-160
Рівень шуму IDU (В/С/Н/Т)		дБ(А)	42/39/35/29	33/32/31	53/51/48	47/44/41	49/46/43
Габарити (Ш×Г×В)		мм	880×674×210	1000×750×245	1360×774×249	1200×874×300	1200×874×300
Упаковка (Ш×Г×В)		мм	1070×725×280	1225×860×304	1570×805×330	1405×915×365	1405×915×365
Нетто/брутто		кг	24/29	32/37	40/48	48/56	48/56
<b>Зовнішній блок</b>							
Джерело електроживлення		В/Гц/ф	~ 220-240В/50Гц/1Ф			~ 380-415В/50Гц/3Ф	
Рівень шуму ODU		дБ(А)	59	60	62	65	64
Габарити (Ш×Г×В)		кг	805×330×554	890×342×673	946×410×810	946×410×810	980×375×975
Упаков. (Ш×Г×В)		кг	915×370×615	995×398×740	1090×500×885	1090×500×885	1145×500×1080
Нетто/брутто		кг	32/35	42/45	54.5/59	76/81	86/99
Холодоагент	Тип		R32				
	Кількість фреону	кг	1.15	1.4	2.05	2.5	2.6
Трубопроводи холодоагента	Рідина/Газ	мм	6.35/12.70	9.52/15.88	9.52/15.88	9.52/15.88	9.52/15.88
	Максимальна довжина	м	30	50	30	50	50
Діапазон робочих температур	Макс. перепад висоти	м	20	25	20	30	30
	Охолодження	°C	-15°C ~ +50°C				
Площа приміщення	Нагрів	°C	-25°C ~ +24°C				
		м²	47 ~ 62	63 ~ 82	95 ~ 124	127 ~ 165	146 ~ 189

INVERTER

## НАПІВПРОМИСЛОВІ КОНДИЦІОНЕРИ

### КОМПРЕСОРНО- КОНДЕНСАТОРНІ БЛОКИ

#### ККБ

Комплект **ahu-kit OL-01** призначений для узгодження роботи системи автоматизації вентиляційної установки із теплообмінником прямого охолодження та компресорно-конденсаторних блоків (ККБ) **OL-10U\_YRH** та **OL-10U\_YFH**. Електронний розширювальний клапан знаходиться в зовнішньому блоці, тому не потрібно встановлювати зовнішні дроселюючі пристрої.

Асортимент ККБ покриває номінальну продуктивність охолодження в діапазоні 3,5-16кВт. Для збільшення загальної продуктивності дозволяється підключати до 16 комплектів ККБ з ahu-kit на окремі контури або теплообмінники під одним керуванням. При паралельному підключенні декількох ККБ з ahu-kit система отримує запит, що відповідає загальній потужності зовнішніх блоків і автоматично розраховує необхідну потужність для кожного зовнішнього блоку.



# OLMO





**R-32**



Модель			OL-IOU12YRH	OL-IOU18YRH	OL-IOU24YRH	OL-IOU36YRH	OL-IOU36YFH	OL-IOU48YFH	OL-IOU60YFH
Продуктивність	Охолодження	кВт	3.5	5.0	5.5	10.0	10.0	13.5	16.0
	Нагрів	кВт	3.0	4.0	5.5	11.0	11.0	16.0	17.0
Номинальне споживання	Охолодження	Вт	870	1282	1892	2700	2630	4650	5300
	Нагрів	Вт	1000	1325	2105	2750	2750	4700	4580
Джерело електроживлення	В/ф/Гц		220-240/1/50				380-415/3/50		
Максимальна потужність споживання	Вт		1600	2200	3600	5000	5000	7300	7500
Максимальний струм споживання	А		8.0	13.5	16	22.0	10.5	13.0	14.0
Розміри	Без упаковки	мм	810×580×280	860×670×310	900×750×340	1100×875×450	900×1170×320	900×1170×320	1100×875×450
ШхВхГ	В упаковці	мм	940×640×420	990×730×450	1040×830×460	1165×1005×540	970×1300×430	970×1300×430	1165×1005×540
Вага блоку		кг	34/38.5	44/48	53/57	84/95	81/90	83/92	94/105
Нетто/Брутто									
Витрата повітря		м³/год	2300	3150	3800	5700	5500	5500	6500
Рівень звукового тиску		дБ(А)	51	53	56	57	57	58	62
Рівень звукової потужності		дБ(А)	62	64	68	69	68	70	75
Обсяг фреонувої заправки		кг	0.87	1.20	1.50	2.65	2.72	3.00	3.40
Додаткова заправка		г/м	15	15	35	35	35	35	35
Довжина труби без дозаправки		м	5	5	5	7.5	7.5	7.5	7.5
Тип дроселювання			EEV						
Діаметр труби рідина/газ	дюйми		(1/4/3/8')	(1/4/1/2')	(3/8/5/8')	(3/8/5/8')	(3/8/5/8')	(3/8/5/8')	(3/8/5/8')
Макс. довжина труби	м		35	55	70	75	75	75	85
Макс. різниця висоти	м		15	30	30	30	30	30	30
Діапазон температур	Охолодження	°C	-15°C ~ +52°C						
	Нагрів	°C	-20°C ~ +24°C						

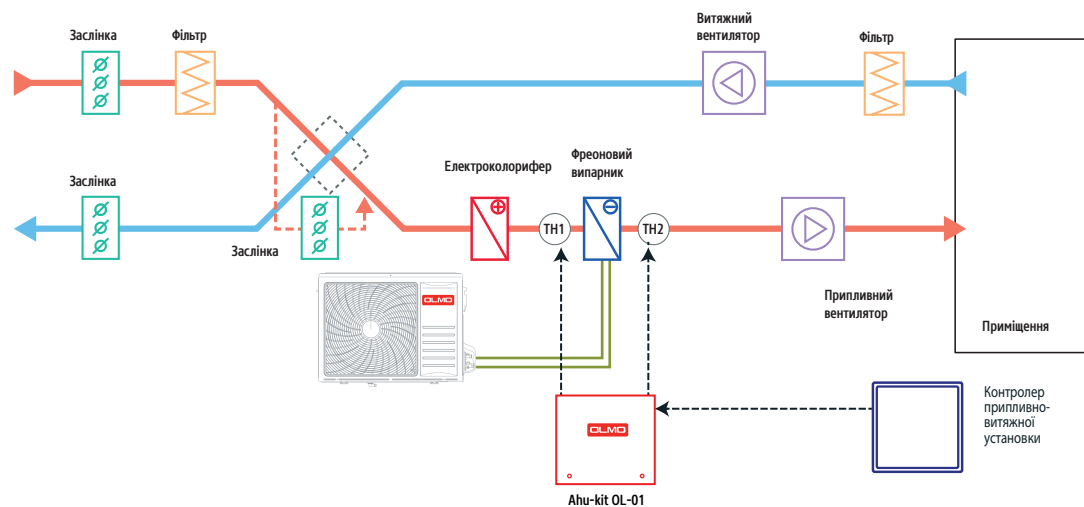

# ХОЛОДИЛЬНИЙ КУЛБАЙН СЕРІЇ ECO-COOL S



## Що таке холодильні агрегати Кулбайн?

Холодильні агрегати-кулбайн від **OLMO** — це сучасні спліт-системи, створені для ефективного охолодження та підтримки оптимального температурного режиму в холодильних камерах.

Ключові особливості спліт-систем Кулбайн:

- Ергономічність та адаптивність.
- Система складається з двох блоків:
- Випарний блок — встановлюється всередині камери для забезпечення охолодження.
- Конденсаторний блок — розташовується зовні, забезпечуючи теплообмін.

## Гнучкість та надійність.

Блоки спліт-системи можуть бути встановлені на великій відстані один від одного, що дозволяє адаптувати обладнання до будь-яких потреб вашого бізнесу.

## Ефективність та технологічність.

Мідні фреоноводи з теплоізоляцією забезпечують стабільну роботу системи, а кабелі живлення та управління гарантують точність і безперебійність процесів.

## Для кого це актуально?

Кулбайни від **OLMO** ідеально інтегруються для приміщень зберігання квітів, продуктових магазинів та складів харчування, молочних товарів, напоїв та інших товарів, що потребують стабільного температурного режиму.



ECO-COOL S			ECO-COOL S2.0k	ECO-COOL S3.1k	ECO-COOL S4.1k	ECO-COOL S6.0k	
Фабрична модель			9K	12K	18K	24K	
Тип клімату			T1	T1	T1	T1	
Блок живлення			220-240 В/50 Гц				
Тип			Спліт	Спліт	Спліт	Спліт	
Подача живлення на			Контролер				
Тип управління			AK-RC 204 B				
Охолодження	Потужність	BTU	9000	12000	18000	24000	
	Вхідна потужність	Вт	822	1096	1643	2191	
	Струм	А	3.7	5.0	7.5	10.0	
	EER	Вт/Вт	3.21	3.21	3.21	3.21	
Видалення вологи			0.8	1.2	1.8	2.5	
Макс. вхідне споживання			1233	1643	2465	3287	
Макс. поточний			5.8	7.7	11.6	15.4	
Компресор	Модель		QXA-A088D130U	QXA-B129T130A	ASF185V01UFTB	ASL211SV-C7LQ1	
	Тип		Роторний				
	Бренд		GREE	GREE	GMCC	Highly	
	Підсилювач із заблокованим ротором (LRA)	А	20	31	41	38	
	Конденсатор	мкФ	40	40	35	50	
Внутрішній блок	Двигун	Бренд	Weiguang				
		Кількість	2	3	3	4	
	Випарник	Швидкість двигуна	RPM	1320	1320	1320	1320
		Зовнішня поверхня	м <sup>2</sup>	7.45	9.64	15.4	20.5
		Крок планки	мм	3.5/7 мм	3.5/7 мм	3.5/7 мм	3.5/7 мм
	Конденсатор	Матеріал покриття		Гідрофільний			
		Рідина сторона		1/4	1/4	1/4	1/4
		Газова сторона		3/8	3/8	1/2	1/2
	Потік повітря в приміщенні	м <sup>3</sup> /год	635	860	1240	1650	
	Рівень шуму	дБ(А)	41 (5 м)	43 (5 м)	43 (5 м)	44 (5 м)	
Розморожування	В	1080	1200	1600	2000		
Розмір пристрою (Ш×В×Г)	мм	938×523×218	1158×523×218	1348×523×261	1738×527×265		
Зовнішній блок	Двигун	Бренд	Welling/Broad-Ocean/Tongde				
		Конденсатор	мкФ	2.5	2.5	2.5	3
		Швидкість двигуна	RPM	900	860	830	850
	Конденсатор	Кількість рядків		1	1	1	1
		Крок труби (а) × крок рядка (б)	мм	19.5×11.6	19.5×11.6	19.5×11.6	22×19.05
		Матеріал покриття		Гідрофільний			
		Трубка зовнішнього діаметра і типу	мм	Φ5	Φ5	Φ5	Φ7
	Довжина х висота х ширина	мм	655×390×11.6	655×507×11.6	748×507×11.6	862×572×19.05	
Рівень шуму	дБ(А)	47	50	54	55		
Розмір пристрою (Ш×В×Г)	мм	660×421×250	660×530×250	780×560×270	820×635×310		
Упаковка (Ш×В×Г)	мм	765×473×337	768×575×338	889×612×359	969×688×402		
Тип холодоагенту		R410a	R410a	R410a	R410a		
Заправка холодоагентом	Кг	0.43	0.58	0.8	1.18		
Труба холодоагенту	Рідина сторона	дюйм	1/4	1/4	1/4	1/4	
	Газова сторона	дюйм	3/8	3/8	1/2	1/2	
	Діапазон робочих температур навколишнього середовища (°C) Охолодження на відкритому повітрі	°C	-30°C ~ +43°C				
	Діапазон робочих температур середовища, що охолоджується (°C)	°C	0°C ~ +25°C				
	Макс. довжина труби холодоагенту	м	9	12	12	15	
Макс. різниця в рівні	м	5	7	7	8		

# ХОЛОДИЛЬНИЙ КУЛБАЙН СЕРІЇ ECO-COOL DD



Контролер АК-RC 204 В — це систем керування холодильним обладнанням з великою гнучкістю для адаптації до холодильних камер.

Повноцінні системи керування розроблені для економії часу на встановлення, зниження енергоспоживання та забезпечення найкращого збереження якості продуктів у холодильних камерах.

## ОСОБЛИВОСТІ:

- Простота монтажу завдяки легкому підключенню та високому рівню захисту від впливу Навколишнього середовища.
- Швидке введення в експлуатацію за допомогою майстра запуску.
- Багаторівнева платформа з широким спектром функціональних можливостей і логіки, що відповідає широкому спектру застосувань і відповідає нормам безпеки харчових продуктів.
- Удосконалена логіка розморожування для покращення енергозбереження та продуктивності.
- Вбудований магнітно-тепловий захист електричного кола.
- Широкий дисплей, зрозуміле та інтуїтивне меню для швидкого отримання інформації.
- Стандартне підключення Modbus для інтеграції з сторонніх пристроїв.

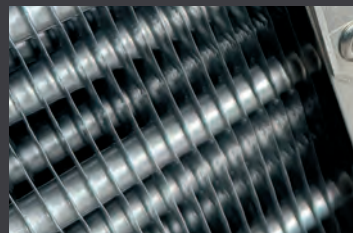

**Теплообмінники  
спеціальної  
конструкції для  
забруднених  
приміщень**

ECO-COOL DD			ECO-COOL DD2.0k	ECO-COOL DD3.1k	ECO-COOL DD4.1k	ECO-COOL DD6.0k	
Фабрична модель			9K	12K	18K	24K	
Тип клімату			T1	T1	T1	T1	
Блок живлення			220-240 В/50 Гц				
Тип			Спліт	Спліт	Спліт	Спліт	
Подача живлення на			Контролер				
Тип управління			AK-RC 204 B				
Охолодження	Потужність	BTU	9000	12000	18000	24000	
	Вхідна потужність	Вт	822	1096	1643	2191	
	Струм	A	3.7	5.0	7.5	10.0	
	EER	Вт/Вт	3.21	3.21	3.21	3.21	
Видалення вологи			0.8	1.2	1.8	2.5	
Макс. вхідне споживання			1233	1643	2465	3287	
Макс. поточний			5.8	7.7	11.6	15.4	
Компресор	Модель		QXA-A088D130U	QXA-B129T130A	ASF185V01UFTB	ASL211SV-C7LQ1	
	Тип		Роторний				
	Бренд		GREE	GREE	GMCC	Highly	
	Підсилювач із заблокованим ротором (LRA)	A	20	31	41	38	
	Конденсатор	мкФ	40	40	35	50	
Внутрішній блок	Двигун	Бренд	Weiguang				
		Кількість	2	2	3	3	
	Випарник	Швидкість двигуна	RPM	1320	1320	1320	1320
		Зовнішня поверхня	м <sup>2</sup>	6.8	11.96	15.46	18.49
		Крок планки	мм	4.5/9 мм	4.5/9 мм	4.5/9 мм	4.5/9 мм
	Конденсатор	Матеріал покриття		Гідрофільний			
		Рідина сторона		1/4	1/4	1/4	1/4
		Газова сторона		3/8	3/8	1/2	1/2
	Потік повітря в приміщенні	м <sup>3</sup> /год	828	987	1326	1568	
	Рівень шуму	дБ(A)	41 (5 м)	43 (5 м)	43 (5 м)	44 (5 м)	
Розморожування	В	1360	1360	2400	3200		
Розмір пристрою (Ш×В×Г)	мм	777×690×241	1006×690×241	1227×690×242	1416×690×243		
Зовнішній блок	Двигун	Бренд	Welling/Broad-Ocean/Tongde				
		Конденсатор	мкФ	2.5	2.5	2.5	3
		Швидкість двигуна	RPM	900	860	830	850
	Конденсатор	Кількість рядків		1	1	1	1
		Крок труби (а) × крок рядка (б)	мм	19.5×11.6	19.5×11.6	19.5×11.6	22×19.05
		Матеріал покриття		Гідрофільний			
		Трубка зовнішнього діаметра і типу	мм	Φ5	Φ5	Φ5	Φ7
	Довжина x висота x ширина	мм	655×390×11.6	655×507×11.6	748×507×11.6	862×572×19.05	
	Рівень шуму	дБ(A)	47	50	54	55	
	Розмір пристрою (Ш×В×Г)	мм	660×421×250	660×530×250	780×560×270	820×635×310	
Упаковка (Ш×В×Г)	мм	765×473×337	768×575×338	889×612×359	969×688×402		
Тип холодоагенту		R410a	R410a	R410a	R410a		
Заправка холодоагентом	Кг	0.43	0.58	0.8	1.18		
Труба холодоагенту	Рідина сторона	дюйм	1/4	1/4	1/4	1/4	
	Газова сторона	дюйм	3/8	3/8	1/2	1/2	
	Діапазон робочих температур навколишнього середовища (°C) Охолодження на відкритому повітрі	°C	-30°C ~ +43°C				
	Діапазон робочих температур середовища, що охолоджується (°C)	°C	0°C ~ +25°C				
	Макс. довжина труби холодоагенту	м	9	12	12	15	
	Макс. різниця в рівні	м	5	7	7	8	



OLMO прагне постійно покращувати свою продукцію, щоб забезпечити високу якість та надійність стандартів відповідно до локальних норм та вимог ринку. Всі функції та технічні характеристики можуть бути змінені без попереднього повідомлення. Всі зображення, подані у цьому каталозі, використовуються виключно з метою ілюстрації.

+380961003901

[ventify.com.ua](http://ventify.com.ua)