



Kinderkraft

# • SPINSTEP •



WATCH MANUAL  
VIDEO

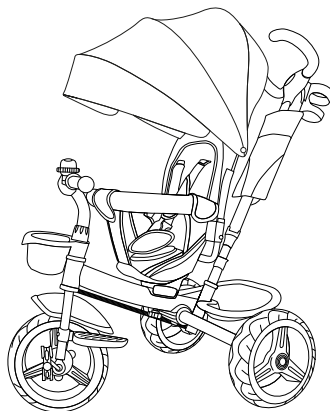

[kinderkraft.com](http://kinderkraft.com)



[/kinderkraftofficial](https://www.youtube.com/kinderkraftofficial)



[kinderkraft](https://www.facebook.com/kinderkraft)



[@kinderkraftofficial](https://www.instagram.com/kinderkraftofficial)

(AR) الاستخدام	دراجة ثلاثية العجلات للأطفال	(NL) FIETSJE	GEBRUIKSAANWIJZING
(CS) TROJKOLKA	NÁVOD K OBSLUZE	(PL) ROWEREK	INSTRUKCJA OBSŁUGI
(DE) FAHRRADS	BEDIENUNGSANLEITUNG	(PT) BICICLETA	MANUAL DE INSTRUÇÕES
(EN) TRICYCLE	USER MANUAL	(RO) BICICLEȚĂ	MANUAL DE UTILIZARE
(ES) BICICLETA	MANUAL DE USUARIO	(RU) ДЕТСКИЙ ВЕЛОСИПЕД	РУКОВОДСТВО ПО ЭКСПЛУАТАЦИИ
(FR) TRICYCLE	GUIDE D'UTILISATION	(SK) TROJKOLKA	NÁVOD NA POUŽITIE
(HU) GYEREK BICIKLI	HASZNÁLATI UTASÍTÁS	(SV) CYKEL	ANVÄNDARMANUAL
(IT) TRICICLO	ISTRUZIONI PER UTENTE		

MODEL: SPINSTEP

Rev. 1.1

<b>AR</b> .....	<b>10</b>
<b>CS</b> .....	<b>12</b>
<b>DE</b> .....	<b>14</b>
<b>EN</b> .....	<b>16</b>
<b>ES</b> .....	<b>18</b>
<b>FR</b> .....	<b>21</b>
<b>HU</b> .....	<b>23</b>
<b>IT</b> .....	<b>25</b>
<b>NL</b> .....	<b>28</b>
<b>PL</b> .....	<b>30</b>
<b>PT</b> .....	<b>33</b>
<b>RO</b> .....	<b>35</b>
<b>RU</b> .....	<b>37</b>
<b>SK</b> .....	<b>39</b>
<b>SV</b> .....	<b>41</b>

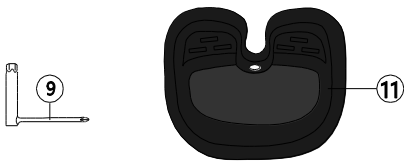
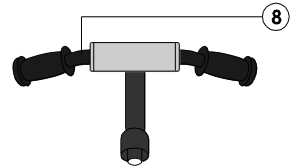
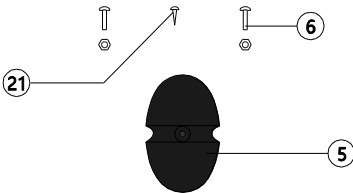
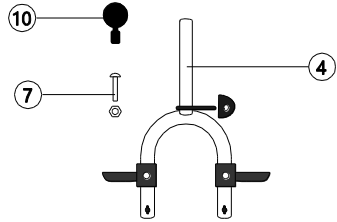
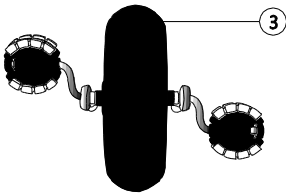
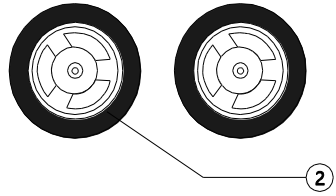
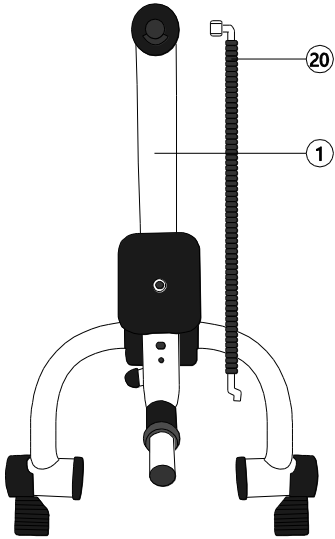

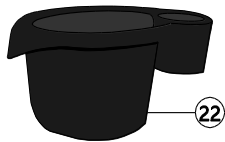
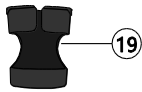
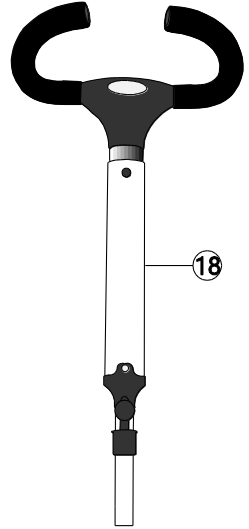
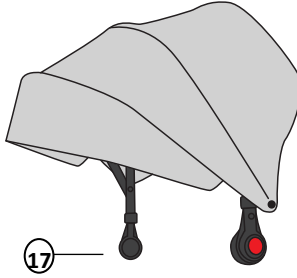
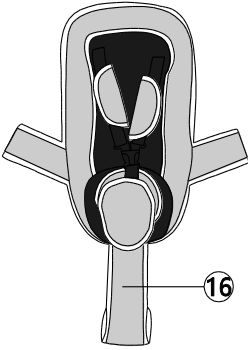
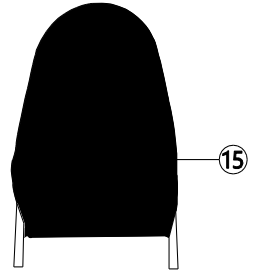
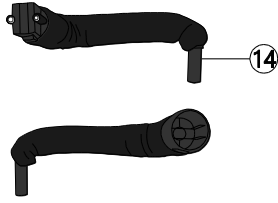
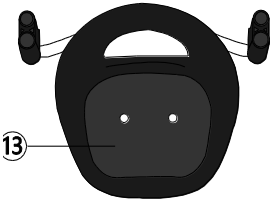

25



26

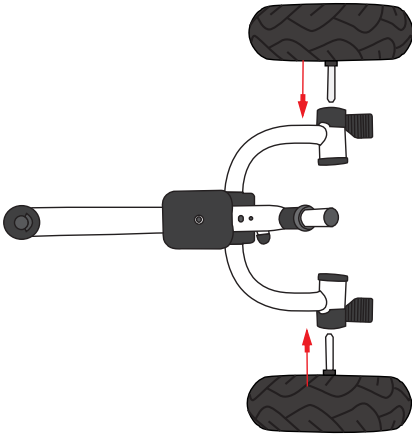
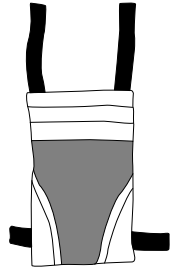

A

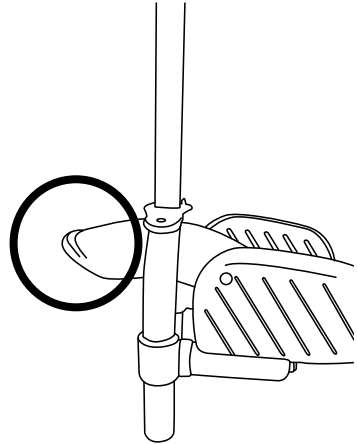

B

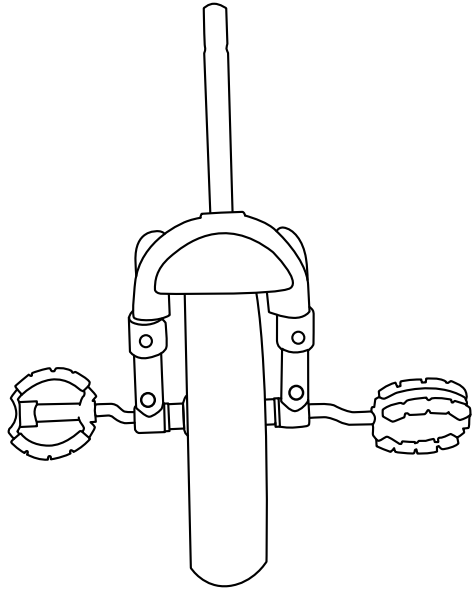

**C**

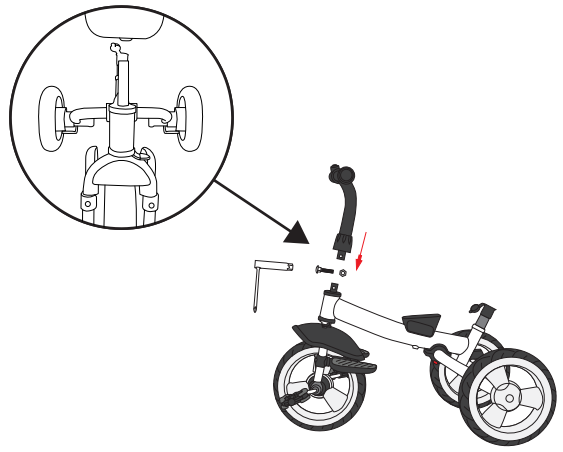

**D**

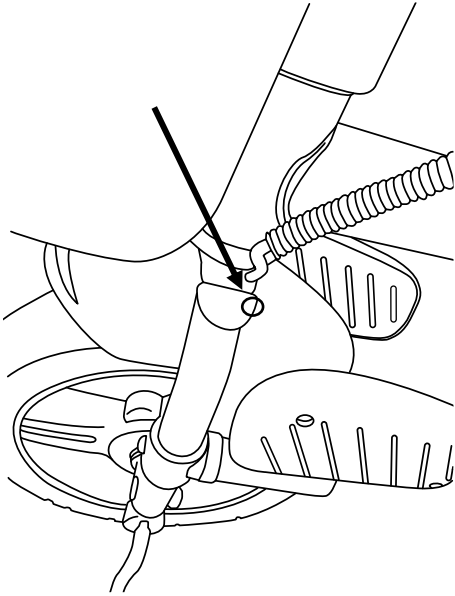

**E.I**

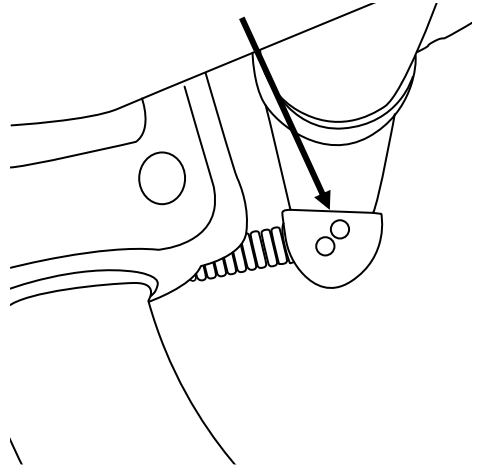

**E.II**

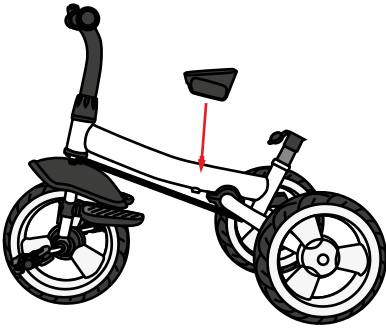

**F**

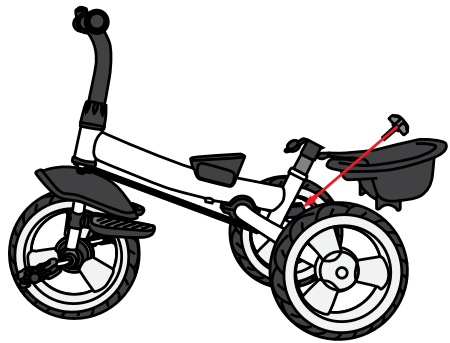

**G**

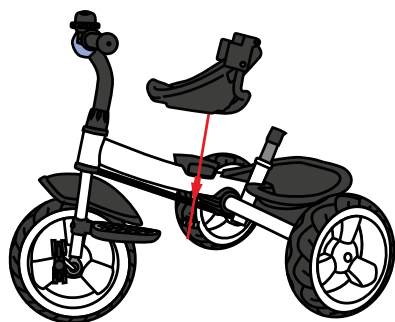

H

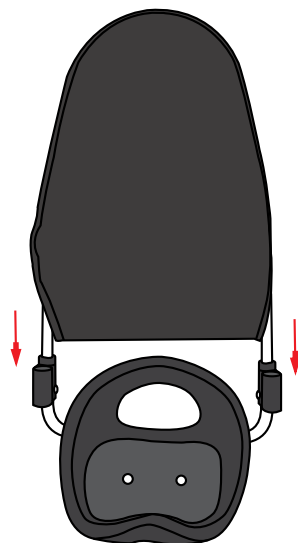
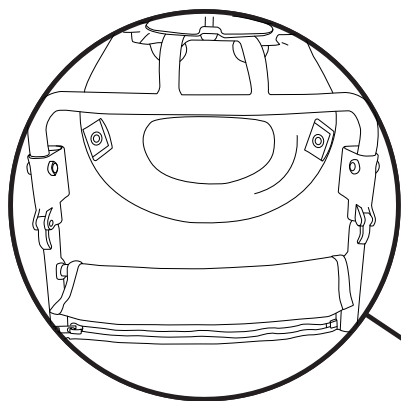

I



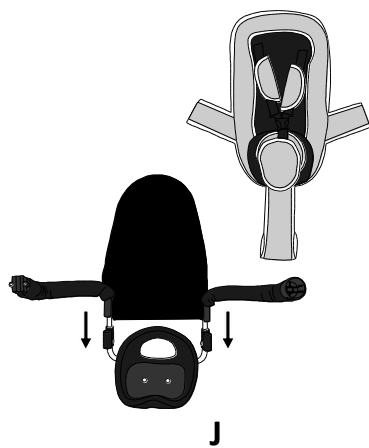

**J**

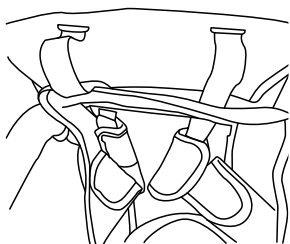

**K**

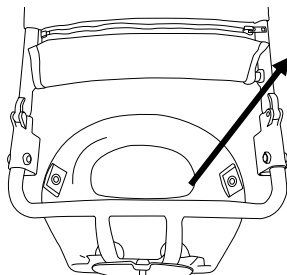

**L**



**M**

## عملينا العزي

شكرًا لاختياركم منتجًا من منتجات Kinderkraft.

نصمم دراجاتنا مع وضع طفلك في الاعتبار الأول - حيث نهتم دائمًا بالسلامة والجودة، مما يضمن أنه مع شراء منتجاتنا، ستحصل على أفضل خيار ممكن.

يرجى الاحتفاظ بهذا الدليل للاستخدام في المستقبل.

تعليمات واحتياطات السلامة

ملاحظات:

- يضمن الامتثال لدليل المستخدم الاستخدام الآمن للعبة. اقرأ دليل المستخدم بعناية قبل استخدام الدراجة واحتفظ به للاستخدام في المستقبل. موصى به للأطفال من سن 9 أشهر.
- استخدم معدات الحماية الشخصية مثل الخوذات والقفازات ووسادات الكوع والركبة. هذا المنتج مخصص للاستخدام خارج المنزل. المنتج غير مخصص للسير على الطرق.
- يجب عدم استخدام دراجة الأطفال بالقرب من السيارات أو الشوارع أو حمامات السباحة أو التلال أو الطرق أو السلام أو على أرض غير مستوية.
- استخدم اللعبة على أسطح مستوية وخالية من العوائق.
- لتجنب الإصابات الخطيرة، يوصى بالإشراف المستمر من قبل الكبار.
- لتجنب السقوط والاصطدام الذي يتسبب في إصابة المستخدم أو الآخرين، يجب على الآباء/ أولياء الأمور لفت انتباه الأطفال إلى احتياطات السلامة التي يجب اتخاذها. قبل استخدام المنتج، من الهام أن تشرح للأطفال كيفية استخدامه بأمان.
- يجب على الشخص الذي يستخدم المنتج ارتداء الحذاء دائمًا.
- يجب أن يتم التركيب دائمًا بواسطة شخص بالغ. قبل كل استخدام، تحقق من أن العنصر ليس تالفًا أو متآكلًا وأن جميع أجزاء التركيب والتنبيت في حالة جيدة. تأكد من أن البراغي والصواميل تحتفظ بخصائص القفل التلقائي. تأكد من اكتمال التركيب بحالة جيدة. إذا لاحظت أن بعض الأجزاء مفقودة أو تالفة، فلا تستخدم المنتج، ولكن اتصل ببنائ التجزئة.
- كن حذرًا عند ركوب الدراجات، يجب أن تتعلم كيفية الركوب لتجنب السقوط أو التصادم الذي قد يتسبب في إصابة المستخدم أو الآخرين.
- أكثر المناطق أمانًا للأشخاص الذين يستخدمون الدراجة هي تلك التي تكون فيها حركة مرور المركبات قليلة أو معدومة، مثل المناطق الخاصة والملاعب وساحات المدارس والملاعب المدرسية.
- أقصى وزن للمستخدم - 25 كجم
- احتفظ بالعبوة أو تخلص منها وفقًا للوائح المحلية.
- من أجل سلامة الأطفال، لا تترك أجزاء من العبوة يمكن الوصول إليها بحرية (أكياس بلاستيكية، صناديق من الورق المقوى، إلخ). خطر الاختناق!

## 1. الأجزاء الرئيسية هي:

رقم الجزء	الاسم	رقم الجزء	الاسم
1	الإطار	13	المقعد
2	العجلات الخلفية	14	حواجز الحماية
3	عجلة أمامية	15	مسند ظهر
4	شوكة أمامية	16	غطاء المقعد
5	المصد	17	الحاجب
6	مسامير تثبيت الشوكة الأمامية	18	مقبض الوالدين
7	مسمار تثبيت مقود الدراجة	19	حامل أكواب
8	مقود الدراجة	20	ذراع الجذب
9	مفتاح ربط إنجليزي	21	مسمار تثبيت روفر العجلة

السلة الأمامية	22	جرس	10
صامولة المقعد	23	سلة	11
مفتاح ربط إنجليزي	24	مسمار تثبيت السلة	12

### 1. تركيب الدراجة ثلاثية العجلات:

حرك العجلات الخلفية (2) في الإطار (1) حتى تسمع صوت طقطقة (شكل "أ")، ثم اربط روفر العجلة (5) بالإطار (1) باستخدام مسمار (21). ضع العجلات الأمامية (3) في الشوكة (4) واحكم ربط براغي تثبيت الشوكة الأمامية. ضع السلة الأمامية (22) على الإطار (1). ثم اربط مقود الدراجة (8) بالإطار (1) باستخدام مفتاح ربط إنجليزي (99) ومسمار تثبيت (7). ثبت الجرس (10) بالمقود (8). ضع ذراع الجذب (20) في الفتحة الموجودة على الجانب الأيسر من الشوكة (4) ثم ثبت الطرف الآخر تحت الإطار (1) عند نقطة ربط مقبض الوالدين (الشكل ج). استخدام مسمار التثبيت (12) لربط السلة (11) بالإطار (1) (الشكل د). اربط السلة (15) وحاجز الحماية (14) بالمقعد (13)، ثم ضع صامولة المقعد (16) ولا تنس تركيب حزام الربط (الشكل هـ). ضع المقعد المجمع مواجهًا أو للخلف باتجاه الحركة على الإطار واحكم ربط الصامولة (23) أسفل الإطار (الرسم و). أدرج الحاجز (17) في جانبي مسند الظهر (15). ثم ثبت حامل الأكواب (19) بمقبض الوالدين (18) وأدخله في الحفرة الموجودة على الإطار حتى يتم غلق الماسكة (الشكل ز).

### الضبط:

موقع الغطاء - اضغط على الأزرار الحمراء الموجودة على جانبي الغطاء ثم اضبطه في وضع مناسب، كما يمكنك أيضًا استخدام الأقفال الموجودة على قمة الغطاء.

مسند القدمين - اعتمادًا على مستوى نمو الطفل، يمكن طي مسند القدمين لتمكين الطفل من ركوب الدراجة ثلاثية العجلات. عند فتح مساند تحذير! عند تركيب مقبض الوالدين وفتح مسند القدمين، يجب فك قفل العجلة بحيث تدور الدواسات بحرية دون أن تتسبب في تحريك العجلة (إيقاف تشغيل ناقل الحركة). قد تتعرض القدمين للكسر أو الإصابة، في حالة عدم فك القفل! بعد إزالة مقبض الوالدين، أطوي مسند القدمين واربط قفل العجلة بحيث تعمل الدواسات على تحريك العجلة (تشغيل ناقل الحركة).

حزام الربط - اضبط طولهُ لإمساك الطفل بحزم، ولكن لا تعيق الحركة.

موضع المقعد - يمكن تعديل المقعد للأمام والخلف، وكذلك إدارته للخلف. للقيام بذلك، فك الصامولة (22) ثم اضبط الموضع المناسب. بعد إحكام الربط، تأكد من أن المقعد مثبت بإحكام.

طي العجلات الخلفية - ارفع الدراجة ثلاثية العجلات قليلاً ثم اضغط على الزر الأحمر الموجود أسفل الإطار، وأدر العجلات الخلفية للأمام. يمكن للأطفال الأكبر سنًا الركوب دون استخدام مسند الظهر - حرك غطاء المقعد للأسفل ثم أزال مسند الظهر لفتح الرافعات الموجودة على الجانبين، وأدر حواجز الحماية بمقدار 90 درجة للخلف واسحبها للخارج. للركوب دون استخدام مسند الظهر، يجب على الطفل ارتداء حزام الربط الذي يقع تحت المقعد.

ضبط طول مقبض الوالدين - الفتح والغلق في وضع مريح.

### 3. الصيانة والتنظيف

غطاء المقعد، السلة، غطاء المقود: أزلهُ من الإطار. يُغسل عند أقصى درجة حرارة 30 درجة مئوية، عملية معتدلة. لا تستخدم المبيضات. لا تجفّه في المجفف. لا تكويه. لا تستخدم التنظيف الجاف.

الحاجز: يُرعى عدم الغسيل. لا تستخدم المبيضات، لا تجفّه في المجفف. لا تكويه. لا تستخدم التنظيف الجاف. نظف بقطعة قماش نظيفة ومبللة باستخدام صابون لطيف. يُترك حتى يجف. لا تغمرها في الماء.

الإطار: نظف الإطار المعدني بقطعة قماش ناعمة ونظيفة ومبللة باستخدام صابون لطيف.

### التخزين

يُحفظ بعيدًا عن متناول الأطفال.

### 4. الضمان

1. جميع منتجات Kinderkraft مشمولة بضمان مدته 24 شهرًا، حيث تبدأ فترة الضمان من تاريخ تسليم المنتج للمشتري.

2. الضمان سار للمنتجات المباعة في البلدان التالية: فرنسا، إسبانيا، ألمانيا، بولندا، المملكة المتحدة، إيطاليا.

تتصل كافة حقوق الوثيقة الحالية بصورة كاملة بشركة 4Kraft Sp. z o.o. قد يؤدي أي استخدام غير مأذون به ضد الغرض المعد لأجله بما في ذلك على وجه التحديد حقوق النسخ والتأليف والإتاحة بشكل كلي أو جزئي دون الحصول على موافقة شركة 4Kraft Sp. z o.o إلى عواقب قانونية.

Děkujeme za zakoupení výrobku značky Kinderkraft.

Navrhujeme s ohledem na Váše dítě - vždy dbáme na bezpečnost a kvalitu, čímž je zajištěn komfort nejlepší volby.

## DŮLEŽITÉ! ÚCHOVÁVEJTE PRO POZDĚJŠÍ POUŽITÍ.

### POZNÁMKY TÝKAJÍCÍ SE BEZPEČNOSTI A BEZPEČNOSTNÍ POKYNY

#### Varování:

- Dodržování návodu zajišťuje bezpečné používání hračky. Přečtěte si pozorně návod před zahájením používání odražedla a uchovejte jej pro pozdější použití. Určeno pro děti ve věku od 9 měsíců.
- Používejte osobní ochranné prostředky, tj. přilbu, rukavice, chrániče loktů a kolen. Výrobek je určen pro venkovní použití. Nepoužívejte v silničním provozu. Odražedlo nepoužívejte v blízkosti motorových vozidel, ulice, bazénu, kopců, cest, schodů, svahů.
- Hráčku používejte na rovných površích bez překážek.
- Aby nedošlo k vážnému zranění, vyžaduje se stálý dohled dospělé osoby.
- Aby se předešlo pádům a srážkám způsobujícím zranění uživatele nebo třetích stran, by rodiče/pečovateli měly upozornit děti na dodržování bezpečnostních opatření. Před zahájením používání vysvětlete dětem, jak bezpečně používat výrobek.
- Při používání výrobku vždy noste obuv
- Montáž musí vždy provádět dospělý. Před každým použitím zkontrolujte, zda výrobek není poškozený a zda nemá známky opotřebení, zkontrolujte zda jsou všechny spojovací a upevňovací prvky dobře přizpůsobeny. Ujistěte se, zda zachovávají šrouby a matice své samouzavírací vlastnosti. Zkontrolujte, zda je sada kompletní a bez poškození. Pokud zjistíte, že částí chybí nebo jsou poškozené, nepoužívejte výrobek, ale kontaktujte prodejce.
- Při používání hraček na ježdění buďte opatrní, požadované jsou řidičské schopnosti, aby nedošlo k pádu nebo srážce, které mohou způsobit zranění uživatele nebo třetí strany.
- Nejbezpečnější oblasti pro jízdu na odražedle, jsou oblasti s omezenou nebo vypnutou automobilovou dopravou jako: soukromé oblasti, hřiště, školní hřiště, rekreační oblasti.
- Maximální užitečná hmotnost - 25 kg.
- Balení uschovejte nebo zlikvidujte v souladu s místními předpisy.
- Pro bezpečnost dětí nenechávejte volně přístupné části balení (plastové sáčky, kartony, atp.). Nebezpečí udušení!

#### I Hlavní části:

Číslo části	Název	Číslo části	Název
1	Rám	13	Sedátko
2	Zadní kola	14	Bezpečnostní zábradlí
3	Přední kolo	15	Opěradlo
4	Přední vidlice	16	Kryt sedátka
5	Blatník	17	Stříška
6	Šrouby pro uchycení přední vidlice	18	Rukojeť pro rodiče
7	Šroub pro uchycení řídiček	19	Držák na lahev
8	Řídítka	20	Táhlo
9	Montážní klíč	21	Šroub pro uchycení blatníku
10	Zvonek	22	Přední košík
11	Koš	23	Matice sedátka
12	Šroub pro uchycení košíku	24	Montážní klíč

#### II Montáž kola:

Zasuňte zadní kola (2) do rámu (1), až uslyšíte zavcuknutí (rys. A). Připevněte blatník (5) k rámu (1) pomocí šroubu (21). Přední kolo (3) zasuňte do vidlice (4) a přišroubujte šrouby pro uchycení přední vidlice (6) (obr. B). Zasuňte přední košík (22) na rám (1). Použijte klíč (9) a upínací šrouby (7), přišroubujte řídítka (8) k rámu (1). Upevněte zvonek (10) na řídičkách (8). Vložte táhlo (20) do otvoru na levé straně vidlice (4), a druhý konec přišroubujte pod rám (1) u osazení rukojeti pro rodiče (obr. C). Upínacím šroubem (12) připevněte košík (11) k rámu (1) (obr. D). Připevněte k sedátku (13) opěradlo (15) a bezpečnostní zábradlí (14). Následně nasadte kryt sedátka (16), nezapomeňte protáhnout bezpečnostní pásy (obr. E). Umístěte smontované sedátko zadní nebo přední částí do směru jízdy na rám a dotáhněte matici (23) na spodní části rámu (obr. F). Zasuňte stříšku (17) na boky opěradla (15). Upevněte držák na láhev (19) na rukojeti pro rodiče (18) a zasuňte jej do otvoru na rámu, až do zablokování západky (obr. G).

#### Nastavení:

Poloha stříšky – stiskněte červená tlačítka po obou stranách stříšky a nastavte do vhodné polohy. Můžete rovněž použít sponu na vrcholu stříšky.

Opěrky nohou – podle stupně vývoje dítěte můžete sklopit opěrky nohou tak, aby se dítě mohlo samo odrážet. POZOR! Kdykoli je nainstalována rodičovská rukojeť a opěrka nohou je rozvinutá, odpojte zámek kola tak, aby se pedály volně otáčely bez rozpoehybování kola (vypnutý pohon). Bez odpojení blokády můžete dojít k rozdrčení nebo zranění nohou! Po demontáži

rodičovské rukojeti sklopte opěrku nohou a připojte zámek kola tak, aby pedály rozpoehybovaly kolo (pohon spuštěný).

Bezpečnostní pásy – upravte jejich délku tak, aby pevně držely dítě, ale aby mu umožnily pohyb.

Police sedátka – sedátko může být nastaveno dopředu nebo dozadu a také obráceno do opačného směru jízdy. K tomu je nutné odšroubovat matici (22) a nastavit vhodnou polohu. Po přišroubování se ujistěte, zda je sedátko pevně přichyceno.

Skládání zadních koleček – nadzvedněte odrážedlo a stiskněte červené tlačítko pod rámem, přetočte zadní kolečka dopředu. Starší děti mohou jezdit bez opěrady – odsuňte kryt sedátka, sundejte opěradlo odblokováním páčky na bocích, otočte zábradlí o 90° dozadu a vysuňte. Pro jízdu bez opěrady by mělo mít dítě zapnuto doplňující pásy, které se nachází pod sedátkem.

Nastavení délky rukojeti pro rodiče – roztáhněte a zacvakněte v pohodlné poloze.

### III Údržba a čištění

Kryt sedátka, opěradlo, kryt řídítek: Demontujte z rámu. Praní při teplotě max. 30 °C, šetrné praní. Nebělte. Nesušte v bubnové sušičce. Nežehlete. Nečistěte chemicky.

Stříška: Neperete. Nebělte. Nesušte v bubnové sušičce. Nežehlete. Nečistěte chemicky. Vyčistěte čistým a navlhčeným hadříkem a jemným mýdlem. Nechte vyschnout na vzduchu. Neponořujte do vody.

Rám: Kovový rám vyčistěte měkkým, čistým a navlhčeným hadříkem a jemným mýdlem.

### Uskladnění

Výrobek skladujte na místě nedostupném dětem.

### IV Záruka

1. Na všechny Výrobky Kinderkraft se vztahuje záruka 24 měsíců. Období záruční ochrany začíná dnem vydání zboží kupujícímu.
2. Záruka se vztahuje pouze na území členských států Evropské Unie s výjimkou zámořských území (v souladu s aktuálním skutkovým stavem, včetně zejména: Azorské ostrovy, Madeira, Kanárské Ostrovy, Francouzské zámořské departamenty, Ålandy, Athos, Ceuta, Melilla, Helgoland, Büsingen am Hochrhein, Campione d'Italia a Livigno), a také na území Spojeného Království velké Británie a Severního Irsku, s výjimkou britských zámořských teritorií (mj. Bermudy, Kajmanské Ostrovy, Falklandy).
3. V zemích, které nejsou uvedeny výše, záruka výrobce neplatí. Podmínky dodatečné záruky může prodejce specifikovat.
4. V některých zemích je možné na omezenou dobu rozšířit záruku až na 120 měsíců (10 let).

Kompletní obsah podmínek a registrační formulář pro prodloužení záruky jsou k dispozici na webových stránkách [WWW.KINDERKRAFT.COM](http://WWW.KINDERKRAFT.COM)

5. Záruka platí pouze na území uvedené v odst. 2.

6. Reklamae musí být podány vyplněním formuláře dostupného na webu [WWW.RMA.KINDERKRAFT.COM](http://WWW.RMA.KINDERKRAFT.COM)

7. Záruka se nevztahuje na:

- A. Kosmetické škody, včetně mj.: škrábance, promáčknutí a praskliny plastu, ledaže k havárii došlo z důvodu výrobní závady nebo chyby materiálu;
  - B. Poškození způsobené nesprávným používáním nebo špatnou údržbou, včetně: mechanického poškození výrobků způsobené nesprávným používáním nebo špatnou údržbou;
    - Seznamte se s návodem k obsluze a údržbě výrobku obsaženého v návodu k obsluze;
  - C. Poškození způsobené nesprávným montáží, instalací nebo demontáží výrobků a / nebo příslušenství;
    - Seznamte se s návodem k obsluze a montáží výrobku obsaženého v návodu k obsluze;
  - D. Poškození způsobených korozí, plísní nebo rzi v důsledku nesprávné údržby, péče a skladování;
  - E. Poškození způsobené standardním opotřebením nebo jiným způsobem v důsledku normálního plynutí času;
    - To zahrnuje: roztržení nebo prorážení potrubí; poškození pneumatiky; poškození běhounu pneumatiky; blednutí tkáně vzniklé v důsledku mechanického používání (např. na závěsech a krytu pohyblivých částí);
  - F. Poškození nebo eroze způsobené vystavením slunci, potu, pracím prostředkům, skladovacím podmínkám nebo častému mytí atd.;
  - G. Škody způsobené nehodou, zneužíváním, nesprávným používáním, požárem, kontaktem s kapalinou, zemětřesením nebo jinými vnějšími příčinami;
  - H. Produkty, které byly modifikovány za účelem změny funkčnosti bez písemného povolení 4KRAFT;
  - I. Produkty, ze kterých bylo odstraněno nebo nějakým způsobem znetvořeno sériové číslo nebo číslo šarže;
  - J. Poškození způsobené použitím komponent nebo produktů třetích stran, mj.: držáky nápojů, deštníky, odrazové prvky, zvonky;
  - K. Škody způsobené dopravou nebo údržbou letadla.
8. Záruční doba pro příslušenství dodávané v balení je 6 měsíců od data prodeje, s výjimkou výše uvedených škod.
9. Tyto záruční podmínky mají doplňkový charakter ve vztahu k zákonným právům zákazníka, které mu náleží vůči 4KRAFT sp. z o.o.. Záruka nevylučuje, neomezuje ani nepozastavuje práva zákazníka vyplývající z ustanovení o zárukách za vady prodané věci.

10. Úplný obsah záručních podmínek je k dispozici na webových stránkách  
WWW.KINDERKRAFT.COM <http://WWW.KINDERKRAFT.COM>

**Veškerá práva k tomuto vypracování patří v celku 4Kraft Sp. z o.o. Jejich jakékoli neoprávněné použití, které je v rozporu s jejich určením, zejména: používání, kopírování, množení, sdílení - zejména nebo v části bez souhlasu 4Kraft Sp. z o.o. může mít za následek následky právní povahy.**

**DE**

**Sehr geehrte Kunde!**

Vielen Dank, dass Sie sich für ein Kinderkraft-Produkt entschieden haben.

Wir schaffen mit dem Gedanken an Ihr Kind - wir achten immer auf Sicherheit und Qualität und sorgen so für den Komfort der besten Wahl.

**WICHTIG: FÜR DEN SPÄTEREN GEBRAUCH AUFBEWAHREN.**

**HINWEISE ZU SICHERHEITS- UND VORSICHTSMASSNAHMEN**

**Warnungen:**

- Die Beachtung der Anweisungen gewährleistet den sicheren Gebrauch des Spielzeugs. Lesen Sie die Bedienungsanleitung vor der Benutzung des Fahrrades sorgfältig durch und bewahren Sie sie für den späteren Empfohlen für Kinder im Alter ab 9 Monaten
- Verwenden Sie persönliche Schutzausrüstung, d.h. Fahrradhelm, Handschuhe, Ellbogen- und Knieschoner. Das Produkt ist für den Gebrauch an der frischen Luft bestimmt. Nicht im Straßenverkehr benutzen. Das Laufrad sollte nicht in der Nähe von Kraftfahrzeugen, Straße, Schwimmbad, Hügeln, Wegen, Treppen und Hängen verwendet werden.
- Das Spielzeug sollte auf ebenen und hindernisfreien Flächen verwendet werden.
- Um ernsthafte Verletzungen zu vermeiden, ist eine ständige Aufsicht durch Erwachsene erforderlich.
- Um Stürze und Kollisionen zu vermeiden, die den Benutzer oder Dritte verletzen, sollten Eltern ihre Kinder auf die Beachtung der Vorsichtsmaßnahmen aufmerksam machen. Vor dem Verwendungsbeginn des Produktes soll man den Kindern erklären, worauf die sichere Nutzung des Produktes beruht.
- Bei der Verwendung des Produktes muss man immer Schuhe tragen.
- Die Montage soll immer durch einen Erwachsenen durchgeführt werden. Vor jedem Gebrauch den Artikel auf Beschädigung und Verschleiß überprüfen und kontrollieren, ob alle Verbindungsteile und Verschlüsse gut angepasst sind. Sicherstellen, dass die Schrauben und Muttern ihre selbstschließenden Eigenschaften behalten. Überprüfen Sie, ob der Satz vollständig und unbeschädigt ist. Wenn Sie feststellen, dass Teile fehlen oder beschädigt sind, verwenden Sie das Produkt nicht, sondern wenden Sie sich an den Verkäufer.
- Bei der Verwendung des Fahrspielzeugs soll man Vorsicht bewahren, es sind Fahrkenntnisse erforderlich, um Stürze oder Kollisionen zu vermeiden, die zu Verletzungen des Benutzers oder von Dritten führen können.
- Die sichersten Bereiche für das Radfahren sind Bereiche mit begrenztem oder keinem Autoverkehr, wie z. B. : Privatbereiche, Spielplätze, Schulhöfe, Erholungsgebiete.
- Maximales Körpergewicht des Nutzers - 25 kg
- Bewahren Sie die Verpackung auf oder entsorgen Sie sie gemäß den örtlichen Vorschriften.
- Zum Schutz von Kindern dürfen keine frei zugänglichen Teile der Verpackung (Plastiktüten, Kartons, etc.) zurückgelassen werden. Erstickungsgefahr!

**I Hauptteile:**

Nummer des Teils	Name	Nummer des Teils	Name
1	Rahmen	13	Sattel
2	Hinterräder	14	Sicherheitsstange
3	Vorderräder	15	Lehne
4	Vordere Gabel	16	Abdeckung des Sattels
5	Schutzblech	17	Dach
6	Befestigungsschrauben der vorderen Gabel	18	Haltegriff für die Eltern
7	Befestigungsschraube des Lenkrads	19	Getränkehalter
8	Lenkrad	20	Zugstange
9	Montageschlüssel	21	Befestigungsschraube des Schutzblechs
10	Klingel	22	Vorderer Korb
11	Korb	23	Mutter des Sattels
12	Befestigungsschraube des Korbs	24	Montageschlüssel

## II Montage des Fahrrads:

Hinterräder (2) in den Rahmen (1) schieben, bis ein Klicken zu hören ist (Abbildung A). Schutzblech (5) am Rahmen (1) mit Hilfe der Schraube (21) befestigen. Vorderräder (3) in die Gabel (4) schieben und mit den Befestigungsschrauben der vorderen Gabel (6) befestigen (Abbildung B). Vorderen Korb (22) auf den Rahmen (1) setzen. Mit Hilfe des Schlüssels (9) und der Befestigungsschraube (7) das Lenkrad (8) am Rahmen (1) befestigen. Klingel (10) am Lenkrad (8) befestigen. Zugstange (20) in die Öffnung auf der linken Seite der Gabel (4) stecken und das andere Ende unter dem Rahmen (1) beim Einsatz des Haltegriffs für die Eltern anschrauben (Abbildung C). Mit der Befestigungsschraube (12) den Korb (11) am Rahmen (1) befestigen (Abbildung D). Am Sattel (13) die Lehne (15) und die Sicherheitsstange (14) anbringen. Anschließend Abdeckung des Sattels (16) auflegen und an das Durchziehen der Sicherheitsgurte denken (Abbildung E). Montierten Sattel geben oder in Fahrtrichtung am Rahmen mit der Mutter (23) auf der Unterseite des Rahmens befestigen (Abbildung F). Dach (17) auf die Seiten der Lehne (15) setzen. Getränkehalter (19) an der Haltstange (18) befestigen und diese in die Öffnung im Rahmen stecken, bis sie einschnappt (Abbildung G).

### Einstellungen:

Lage des Daches – rote Tasten auf beiden Seiten des Daches drücken und Dach in die gewünschte Position stellen. Es können ebenfalls die Klammern an der Oberseite des Daches verwendet werden.

Fußstützen – in Abhängigkeit vom Entwicklungsstand des Kindes können die Fußstützen eingeklappt werden, damit das Kind selbst mit dem Fahrrad fährt. ACHTUNG! Wenn der Elterngriff montiert ist und die Fußstütze ausgeklappt ist, ist die Radsperre auf solche Art und Weise zu lösen, dass die Pedale sich frei drehen können, ohne das Rad in Bewegung zu setzen (Antrieb aus). Ohne Lösen der Sperre kann es zu Quetschungen oder Verletzungen der Füße kommen! Nach Demontage des Elterngriffs ist die Fußstütze zusammenzuklappen und die Radsperre so zu verbinden, dass die Pedale das Rad in Bewegung setzen (Antrieb ein).

Sicherheitsgurte – Länge so anpassen, dass das Kind sicher gehalten wird, ohne seine Bewegungen zu blockieren.

Lage des Sattels – Der Sattel kann nach vorn und hinten verschoben und entgegen der Fahrtrichtung gedreht werden. Dazu Mutter (22) abschrauben und den Sattel in die gewünschte Position bringen. Nach dem Festschrauben der Mutter ist sicherzustellen, dass der Sattel korrekt befestigt wurde.

Einklappen der Hinterräder – Fahrrad etwas anheben und rote Taste unter dem Rahmen drücken. Danach Hinterräder nach vorn drehen.

Ältere Kinder können ohne Lehne fahren – Abdeckung des Sattels abnehmen, Lehne mit den Hebeln an ihren Seiten entsperren, Sicherheitsstange um 90° nach hinten drehen und Lehne abnehmen. Für die Fahrt ohne Lehne muss das Kind die zusätzlichen Gurte unter dem Sattel anschallen.

Einstellung der Länge der Haltstange – herauschieben und in der gewünschten Position einschnappen lassen.

## III Wartung und Reinigung

Sattelabdeckung, Lehne, Abdeckung des Lenkrads: Vom Rahmen abnehmen. Bei höchstens 30°C mit mildem Waschmittel waschen. Nicht bleichen. Nicht im Trommeltrockner trocknen. Nicht bügeln. Nicht chemisch reinigen.

Dach: Nicht waschen. Nicht bleichen. Nicht im Trommeltrockner trocknen. Nicht bügeln. Nicht chemisch reinigen. Mit sauberem und feuchtem Lappen sowie milder Seife reinigen. Zum Trocknen an der frischen Luft belassen. Nicht in das Wasser eintauchen.

Rahmen: Metallrahmen mit weichem, sauberem und feuchtem Lappen sowie milder Seife reinigen.

### Aufbewahrung

An einem Kindern nicht zugänglichen Ort aufzubewahren

## IV Garantie

1. Alle Kinderkraft Produkte haben 24-monatige Garantie. Die Garantiefrist beginnt an dem Tag, an dem das Produkt an den Käufer geliefert wird.
2. Die Garantie gilt nur im Gebiet der EU-Mitgliedstaaten, mit Ausnahme von Überseegebieten (gemäß dem aktuellen Sachstand, insbesondere: Azoren, Madeira, Kanarische Inseln, französische Überseegebieten, Ålandinseln, Athos, Ceuta, Melilla, Helgoland, Büsingen am Hochrhein, Campione d'Italia und Livigno), sowie im Gebiet des Vereinigten Königreichs Großbritannien und Nordirland, mit Ausnahme von Überseegebieten (u.a. Bermuda, Cayman Islands, Falkland Islands).
3. Die Garantie gilt nicht in Ländern, die oben nicht genannt wurden. Die Bedingungen der zusätzlichen Garantie können vom Verkäufer festgelegt werden.
4. In einigen Ländern ist es möglich, die Garantie für einen begrenzten Zeitraum auf 120 Monate (10 Jahre) zu verlängern. Der vollständige Text der Allgemeinen Geschäftsbedingungen und das Formular für Garantieverlängerung sind unter [WWW.KINDERKRAFT.COM](http://WWW.KINDERKRAFT.COM) verfügbar.
5. Die Garantie gilt nur im Absatz 2 genannten Gebiet.
6. Die Beschwerden sollten unter Anwendung des Formulars unter [WWW.RMA.KINDERKRAFT.COM](http://WWW.RMA.KINDERKRAFT.COM) eingereicht werden.
7. Die Garantie umfasst nicht:

A. kleine Schäden, einschließlich, aber nicht beschränkt auf: Kratzer, Dellen und Risse des Kunststoffes, es sei denn, der Fehler ist auf einen Material- oder Herstellungsfehler zurückzuführen;

- B. Schäden durch unsachgemäße Verwendung oder schlechte Wartung, einschließlich, aber nicht beschränkt auf: mechanische Schäden an den Produkten, die durch unsachgemäße Verwendung oder schlechte Wartung verursacht wurden;
- Lesen Sie die Informationen über Bedienung und Wartung in der Bedienungsanleitung;
- C. Schäden durch unsachgemäße Montage, Installation oder Demontage von Produkten und / oder Zubehör;
- Lesen Sie die Informationen über Bedienung und Montage in der Bedienungsanleitung;
- D. Schäden durch Korrosion, Schimmel oder Rost durch unsachgemäße Wartung, Pflege und Lagerung;
- E. Schäden, die durch normale Abnutzung oder durch normalen Zeitablauf verursacht wurden;
- Dazu gehören: Risse oder Brüche der Schläuche; Reifenschäden; Reifenprofilschäden, Ausbleichen der Stoffe infolge mechanischer Verwendung (z.B. an Gelenken oder Bedeckung der beweglichen Teile);
- F. Schäden oder Erosion durch Sonne, Schweiß, Reinigungsmittel, Lagerbedingungen oder häufiges Waschen usw.;
- G. Schäden durch Unfall, Missbrauch, unsachgemäße Verwendung, Feuer, Flüssigkeit, Erdbeben und andere äußere Ursachen;
- H. Produkte, deren Funktionen ohne schriftliche Zustimmung von 4Kraft geändert wurden;
- I. Produkten, von denen die Seriennummer oder Chargennummer entfernt oder in irgendeiner Weise zerstört wurde;
- J. Schäden durch die Verwendung von Komponenten und Produkten der anderen Produzenten, einschließlich, aber nicht beschränkt auf: Getränkehalter, Schirme, Reflektoren, Glocken;
- K. Schäden durch Transport oder Flugzeugpersonal.
8. Die Garantiedauer für das dem Produkt beigefügte Zubehör beträgt 6 Monate ab Verkaufsdatum, ausgenommen von den oben erwähnten Schäden.
9. Diese Garantiebedingungen ergänzen die gesetzlichen Ansprüche des Kunden gegenüber 4KRAFT sp. z o.o. Die Garantie schließt die Rechte des Kunden, die sich aus den Vorschriften über die Gewährleistung für Mängel am verkauften Produkt ergeben, nicht aus, beschränkt sie nicht und stellt sie nicht ein.
10. Der vollständige Text der Garantiebedingungen ist unter [WWW.KINDERKRAFT.COM](http://WWW.KINDERKRAFT.COM) verfügbar.

**Alle Rechte an dieser Studie liegen vollständig bei 4Kraft Sp. z o.o. Jede nicht autorisierte Verwendung, die ihrem beabsichtigten Zweck widerspricht, insbesondere: Verwendung, Kopieren, Reproduktion, Weitergabe - ganz oder teilweise ohne Zustimmung von 4Kraft Sp. z o.o. kann rechtliche Konsequenzen haben.**

EN

Dear customer

Thank you for purchasing a Kinderkraft product.

We design our bicycles with your child in mind - we always care about safety and quality, which guarantees that with the purchase of our products you get the comfort of the best possible choice.

**IT IS IMPORTANT TO KEEP THIS MANUAL FOR FUTURE USE.**

## **SAFETY INSTRUCTIONS AND PRECAUTIONS**

### **Attention:**

- Compliance with the user manual ensures safe use of the toy. Read the user manual carefully before using the bike and keep it for future use. Recommended for children from the age of 9 months
- Use personal protective equipment such as helmets, gloves, elbow pads and knee pads. This product is intended for outdoor use. Do not use in road traffic.  
The kids cruiser bike should not be used near motor vehicles, streets, swimming pools, hills, roads, stairs or on uneven ground.
- Use the toy on flat, obstacle-free surfaces.
- To avoid serious injuries, continuous adult supervision is necessary.
- To avoid falls and collisions causing injury to the user or others, parents/guardians should draw children's attention to the safety precautions to be taken. Before using the product, it is important to explain to children how to use it safely.
- The person using the product must always wear shoes.
- Assembly must always be carried out by an adult. Before each use, check that the item is not damaged or worn and that all assembly and fastening parts are in good condition. Ensure that the bolts and nuts retain their auto-locking properties. Check that the assembly is complete and in good condition. If you notice that some parts are missing or damaged, do not use the product, but contact your retailer.



- Be careful when riding bicycles, you should know how to ride to avoid falls or collisions that could cause injury to the user or a third person.
- The safest areas for the persons using the bicycle are those with little or no vehicular traffic, such as private areas, playgrounds, schoolyards, and school playgrounds.
- Maximum user weight – 25 kg
- Keep the packaging or dispose of it in accordance with local regulations.
- For the safety of children, do not leave parts of the packaging freely accessible (plastic bags, cardboard boxes, etc.). Risk of suffocation!

**I The main parts:**

Part number	Name	Part number	Name
1	Frame	13	Seat
2	Rear wheels	14	Guardrails
3	Front wheel	15	Backrest
4	Front fork	16	Seat cover
5	Bumper	17	Visor
6	Front fork fixing screws	18	Parent handle
7	Handlebars fixing screw	19	Cupholder
8	Handlebars	20	Pull rod
9	Mounting spanner	21	Mudguard fixing screw
10	Bell	22	Front basket
11	Basket	23	Seat nut
12	Basket fixing screw	24	Mounting spanner

**II Installation of the tricycle:**

Slide the rear wheels (2) in the frame (1) until you hear a click (Fig. A). Attach the mudguard (5) to the frame (1) using a screw (21). Put the front wheel (3) in the fork (4) and tighten the front fork fixing screws (6) (Fig. B). Place the front basket (22) on the frame (1). Attach the handlebars (8) to the frame (1) using the spanner (9) and fixing screw (7). Fix the bell (10) to the handlebars (8). Put the pull rod (20) in the opening on the left side of the fork (4) and fix the other end under the frame (1) at the point of attachment of the parent handle (Fig. C). Use the fixing screw (12) to attach the basket (11) to the frame (1) (Fig. D). Attach the backrest (15) and the guardrails (14) to the seat (13). Then place the seat nut (16) and do not forget to install the harness (Fig. E). Place the assembled seat facing or back to the direction of travel on the frame and tighten the nut (23) underneath the frame (Fig. F). Insert the visor (17) in the sides of the backrest (15). Fix the cupholder (19) to the parent handle (18) and insert it in the hole on the frame until the latch is locked (Fig. G).

**Adjusting:**

Cover location – press the red buttons on both sides of the cover and set in a convenient position. You can also use buckles on top of the cover.

Footrests – depending on the level of child development, the footrests can be folded to enable the child to ride the tricycle. **WARNING!** Whenever the parent’s handle is mounted and the footrest is unfolded, the wheel lock should be disengaged so that the pedals rotate freely without causing the wheel to move (transmission off). Without disengaging the lock, feet may be crushed or injured! After removing the parent handle, fold up the footrest and engage the wheel lock so that the pedals set the wheel in motion (transmission on).

Harness – adjust the length to hold the child firmly, but not to block movements.

Seat position – the seat can be adjusted forwards and backwards, and turned rearwards. To do this, unscrew the nut (22) and set the appropriate position. After tightening, make sure the seat is securely fastened.

Folding the rear wheels – slightly lift the tricycle and push the red button under the frame, rotate the rear wheels forwards. Older children can ride without a backrest – slide the seat cover down, remove the backrest unlocking the levers on its sides, rotate the guardrails 90° backwards and pull out. To ride without the backrest, the child should wear additional harness which is located under the seat.

Adjusting the length of the parent handle – unfold and lock in a comfortable position.

**III Maintenance and cleaning**

Seat cover, backrest, handlebars cover: Remove from the frame. Wash at max. 30°C, gentle process. Do not bleach. Do not dry in a tumble dryer. Do not iron. Do not dry clean.

Visor: Do not wash. Do not bleach. Do not dry in a tumble dryer. Do not iron. Do not dry clean. Clean with a clean and damp cloth using mild soap. Allow to air dry. Do not immerse in water.

Frame: Clean the metal frame with a soft, clean and damp cloth using mild soap.

**Storage**

Keep out of the reach of children.

#### IV Warranty

1. All Kinderkraft products are covered by a 24-month warranty. The warranty period starts from the date the product is handed over to the Buyer.
2. The warranty is only valid in the member states of the European Union, excluding overseas territories (as currently defined, including in particular: Azores, Madeira, Canary Islands, French Overseas Departments, Åland Islands, Athos, Ceuta, Melilla, Helgoland, Büsingen am Hochrhein, Campione d'Italia and Livigno) and the territory of the United Kingdom of Great Britain and Northern Ireland excluding the British Overseas Territories (e.g. Bermuda, Cayman Islands, Falkland Islands).
3. The manufacturer's warranty does not apply to countries not listed above. The conditions of the additional warranty may be determined by the Seller.
4. In some countries, it is possible to extend the warranty to a limited period of 120 months (10 years). The complete terms and conditions and the warranty extension registration form are available at [WWW.KINDERKRAFT.COM](http://WWW.KINDERKRAFT.COM)
5. The warranty is valid only in the territory indicated in paragraph 2.
6. Claims must be made by completing the form available at [WWW.RMA.KINDERKRAFT.COM](http://WWW.RMA.KINDERKRAFT.COM)
7. The warranty does not cover:
  - A. Cosmetic damage, including but not limited to: scratches, dents and cracks in plastic, unless the failure is due to a material or manufacturing defect;
  - B. Damage resulting from misuse or poor maintenance - including but not limited to: mechanical damage to products caused by misuse or poor maintenance;
    - o Refer to the instructions for use and installation of the product contained in the user manual;
  - C. Damage caused by improper assembly, installation or disassembly of products and/or accessories;
    - o Refer to the instructions for use and installation of the product contained in the user manual;
  - D. Damage caused by corrosion, mould or rust, resulting from improper maintenance, care and storage;
  - E. Damage caused by normal wear and tear or otherwise resulting from the normal passage of time;
    - o This includes: tears or punctures in inner tubes; tyre damage; tyre tread damage; fading of fabrics resulting from mechanical use (e.g. on joints and covering of moving parts);
  - F. Damage or erosion caused by sun, perspiration, detergents, storage conditions or frequent washing, etc;
  - G. Damage caused by accident, abuse, misuse, fire, contact with liquid, earthquake or other external causes;
  - H. Products that have been modified to change functionality without 4Kraft's written consent;
  - I. Products from which the serial number or lot number has been removed or tampered with in any way;
  - J. Damage caused by the use of third party components or products - including but not limited to: cup holders, umbrellas, reflectors, bells;
  - K. Damage caused by transport or by ground handling service providers.
8. The warranty period for accessories included with the product is 6 months from the date of sale, excluding the faults described above.
9. These warranty conditions are complementary to the Customer's statutory rights with respect to 4KRAFT sp. z o.o. The warranty does not exclude, limit or suspend the Customer's rights under warranty for defects in goods sold.
10. The full text of the Terms and Conditions of the Warranty is available on the website [WWW.KINDERKRAFT.COM](http://WWW.KINDERKRAFT.COM)

**All rights to the present document belong entirely to 4Kraft Sp. z o.o. Any unauthorized use of them against their purpose, including in particular: using, copying, reproducing, making available - in whole or in part, without the consent of 4Kraft Sp. z o.o. may result in legal consequences.**

**ES**

Estimado cliente

Gracias por comprar un producto de Kinderkraft.

Diseñamos nuestras bicicletas pensando en su hijo - en todo momento nos preocupamos por la seguridad y la calidad, lo que garantiza el mejor confort y la mejor elección posibles.

**IMPORTANTE CONSERVAR ESTE MANUAL PARA USO FUTURO.**

**INSTRUCCIONES DE SEGURIDAD Y PRECAUCIÓN**

**Advertencias:**

- El cumplimiento de las instrucciones de uso garantiza un uso seguro del juguete. Lea atentamente las instrucciones antes de utilizar la bicicleta y guárdela para un uso futuro. Se recomienda para niños a partir de 9 meses.

- Use equipo de protección personal como cascos, guantes, coderas y rodilleras. Este producto está destinado para uso en exteriores. No lo utilice en el tráfico rodado. La bicicleta de carretera del niño no debe utilizarse cerca de vehículos de motor, calles, piscinas, colinas, carreteras, escaleras o cuevas.
- Use el juguete sobre superficies planas y libres de obstáculos.
- Para evitar lesiones graves, es necesaria la supervisión continua por parte de un adulto.
- Para evitar caídas y colisiones que causen lesiones al usuario u otras personas, los padres/tutores deben llamar la atención de los niños sobre las precauciones que deben tomar. Antes de usar el producto, es importante explicar a los niños cómo usar la bici de manera segura.
- Siempre póngase zapatos cuando use el producto.
- El montaje de la bici debe ser realizado siempre por un adulto. Antes de cada uso, compruebe que el artículo no esté dañado ni desgastado y que todas las piezas de montaje y fijación estén en buenas condiciones. Asegúrese de que los pernos y las tuercas mantengan sus propiedades de autotuerce. Compruebe que el montaje esté completo y en buen estado. Si se percata que faltan piezas o que algunas están dañadas, no utilice el producto, pero póngase en contacto con su detallista.
- Tenga cuidado al montar en bicicleta, sepa cómo montarla para evitar caídas o colisiones que puedan causar lesiones al usuario o a un tercero.
- Las áreas más seguras para los ciclistas son aquellas con poco o ningún tráfico vehicular, tales como áreas privadas, patios de recreo, áreas de recreo escolares.
- Peso máximo de usuario - 25 kg
- Mantenga el embalaje o deséchelo de acuerdo con las regulaciones locales.
- Para la seguridad de los niños, no deje partes del embalaje bolsas de plástico, cajas de cartón, etc.) a su alcance. Peligro de ahogo por atragantamiento!

#### I Piezas principales:

Número de pieza	Nombre	Número de pieza	Nombre
1	Bastidor	13	Sillín
2	Ruedas traseras	14	Barreras protectoras
3	Rueda delantera	15	Respaldo
4	Horquilla delantera	16	Protector del sillín
5	Guardabarros	17	Capota
6	Tornillos para fijar la horquilla delantera	18	Manillar de los padres
7	Tornillo que fija el volante	19	Portavasos
8	Volante	20	Varilla de tracción
9	Llave de montaje	21	Tornillo que fija el guardabarros
10	Timbre	22	Cesta delantera
11	Cesta	23	Tuerca del sillín
12	Tornillo que fija la cesta	24	Llave de montaje

#### II Montaje de la bicicleta:

Inserte las ruedas traseras (2) en el bastidor (1), hasta que oiga un clic (Fig. A). Fije el guardabarros (5) al bastidor (1) con el tornillo (21). Inserte la rueda delantera (3) en la horquilla (4) y apriétela con los tornillos de fijación de la horquilla delantera (6) (Fig. B). Inserte la cesta delantera (22) en el bastidor (1). Con la llave (9) y el tornillo (7), apriete el volante (8) al bastidor (1). Monte el timbre (10) en el volante (8). Inserte la varilla de tracción (20) en el lado izquierdo de la horquilla (4) y el segundo extremo apriete debajo del bastidor (1) junto al manillar de los padres (Fig. C). Con el tornillo de fijación (12) monte la cesta (11) al bastidor (1) (Fig. D). Al sillín (13) fije el respaldo (15) y las barreras protectoras (14). A continuación, ponga el protector del sillín (16) sin olvidarse de pasar el cinturón de seguridad (Fig. E). Coloque el sillín montado mirando en el sentido de la marcha o en el sentido contrario a la marcha en el bastidor y apriete la tuerca (23) en la parte inferior del bastidor (Fig. F). Inserte la capota (17) en los laterales del respaldo (15). Fije el portavasos (19) en el manillar de los padres (18) e insértelo en el orificio en el bastidor hasta que se bloquee el pestillo (Fig. G).

#### Ajuste:

Ubicación de la capota: pulse los botones rojos en ambos lados de la capota y póngala de forma cómoda. También se puede usar la hebilla en la parte superior de la capota.

Reposapiés: dependiendo del nivel de desarrollo del niño, se puede plegar el reposapiés para que el niño impulse solo la bicicleta. PRECAUCIÓN: Siempre que se monte la empuñadura de padres y se despliegue el reposapiés, desenganche el bloqueo de ruedas para que los pedales giren libremente sin mover la rueda (la propulsión desactivada). Sin desconectar el bloqueo de ruedas, se corre el riesgo de aplastar o lesionar los pies. Después de desmontar la empuñadura de padres, doble el reposapiés y conecte el bloqueo de ruedas para que los pedales activen la rueda (propulsión activada).

Cinturón de seguridad: ajuste su longitud para que sujete bien al niño sin bloquear sus movimientos.

Posición del sillín: el sillín se puede ajustar hacia delante y atrás, así como girar en el sentido contrario a la marcha. Para ello, desenroscar la tuerca (22) y ajustar la posición adecuada. Después de apretar la tuerca, asegúrese de que el sillín esté bien montado.

Plegar las ruedas traseras: levante ligeramente la bicicleta y pulse el botón rojo debajo del bastidor, gire las ruedas traseras hacia adelante.

Los niños más grandes pueden montar la bici sin el respaldo: deslice el protector del sillín, retire el respaldo al desbloquear la palanca en ambos lados, gire las barreras protectoras 90° hacia atrás y extráigalas. El niño que monta la bici sin el respaldo debe ponerse el cinturón adicional situado debajo del sillín.

Ajuste de la longitud del manillar parental: abrir y cerrar en una posición cómoda.

### **III Mantenimiento y limpieza**

Protector del sillín, respaldo, protector del volante: Desmontar el marco. Lavar a temperatura máx. de 30°C, proceso suave. No usar blanqueador. No secar en secadora. No planchar. No lavar en seco.

Capota: No lavar. No usar blanqueador. No secar en secadora. No planchar. No lavar en seco. Limpiar con un paño limpio y húmedo con un jabón suave. Deje secar al aire. No sumergir en agua.

Marco de metal: Limpiar con un paño suave, limpio y húmedo con un jabón suave.

### **Almacenamiento**

Guardar fuera del alcance de los niños.

### **IV Garantía**

1. Todos los productos Kinderkraft están cubiertos por una garantía de 24 meses. El periodo de garantía comienza a partir de la fecha de entrega del producto al comprador.
2. La garantía sólo es válida en los países miembros de la Unión Europea, excluyendo los territorios de ultramar (tal y como se definen actualmente, incluyendo pero no limitándose a: Azores, Madeira, Islas Canarias, Departamentos Franceses de Ultramar, Islas Åland, Athos, Ceuta, Melilla, Helgoland, Büsingen am Hochrhein, Campione d'Italia y Livigno) y el territorio del Reino Unido de Gran Bretaña e Irlanda del Norte, excluyendo los territorios británicos de ultramar (por ejemplo, Bermudas, Islas Caimán, Islas Malvinas).
3. La garantía del fabricante no se aplica a los países que no figuran en la lista anterior. Los términos de la garantía adicional pueden ser determinados por el vendedor.
4. En algunos países es posible extender la garantía hasta 120 meses (10 años) por un período limitado. Los términos y condiciones completos y el formulario de registro de la garantía ampliada están disponibles en [WWW.KINDERKRAFT.COM](http://WWW.KINDERKRAFT.COM).
5. La garantía sólo es válida en el territorio indicado en el apartado 2.
6. Las reclamaciones deben realizarse rellenando el formulario disponible en [WWW.RMA.KINDERKRAFT.COM](http://WWW.RMA.KINDERKRAFT.COM).
7. La garantía no cubre:
  - A. Daños estéticos, incluyendo pero no limitado a: arañazos, abolladuras y grietas en el plástico, a menos que el fallo se deba a un defecto de material o de fabricación;
  - B. Daños resultantes de un mal uso o de un mantenimiento deficiente, incluidos, entre otros, los daños mecánicos de los productos causados por un mal uso o un mantenimiento deficiente;
    - o Consulte las instrucciones de uso e instalación del producto contenidas en el manual de usuario;
  - C. Daños causados por un montaje, instalación o desmontaje incorrecto de los productos y/o accesorios;
    - o Consulte las instrucciones de uso e instalación del producto contenidas en el manual de usuario;
  - D. Daños causados por corrosión, moho u óxido, resultantes de un mantenimiento, cuidado y almacenamiento inadecuados;
  - E. Daños causados por el desgaste normal o por el paso normal del tiempo;
    - o Esto incluye: roturas o pinchazos en las cámaras de aire; daños en los neumáticos; daños en la banda de rodadura; decoloración de los tejidos como consecuencia del uso mecánico (por ejemplo, en las juntas y en el revestimiento de las piezas móviles);
  - F. Daños o erosión causados por el sol, la transpiración, los detergentes, las condiciones de almacenamiento o los lavados frecuentes, etc;
  - G. Daños causados por accidente, abuso, mal uso, fuego, contacto con líquidos, terremotos u otras causas externas;
  - H. Productos que hayan sido modificados para cambiar su funcionalidad sin el consentimiento por escrito de 4Kraft;
  - I. Productos a los que se les haya quitado el número de serie o el número de lote o que hayan sido manipulados de alguna manera;
  - J. Daños causados por el uso de componentes o productos de terceros - incluyendo pero no limitado a: portavasos, paraguas, reflectores, timbres;
  - K. Daños causados por el transporte o por los proveedores de servicios de asistencia en tierra.
8. El periodo de garantía de los accesorios incluidos en el producto es de 6 meses a partir de la fecha de venta, excluyendo los defectos descritos anteriormente.

9. Estas condiciones de garantía son complementarias a los derechos del cliente respecto a 4KRAFT sp. z o.o. La garantía no excluye, limita o suspende los derechos de garantía del cliente por defectos en la mercancía vendida.
10. El texto completo de las condiciones de garantía está disponible en [WWW.KINDERKRAFT.COM](http://WWW.KINDERKRAFT.COM)

**Todos los derechos del presente documento pertenecen en su totalidad a 4Kraft Sp. z o.o. Cualquier uso no autorizado de los mismos en contra de su propósito, incluyendo en particular: el uso, la copia, la reproducción, la puesta a disposición - en su totalidad o en parte, sin el consentimiento de 4Kraft Sp. z o.o. puede tener consecuencias legales.**

# FR

**Cher client**

Merci d'avoir acheté un produit Kinderkraft.

Nous concevons nos vélos en pensant à votre enfant - nous nous soucions toujours de la sécurité et de la qualité, ce qui garantit le confort du meilleur choix possible.

## **IL EST IMPORTANT DE CONSERVER CE MODE D'EMPLOI POUR UNE UTILISATION ULTÉRIEURE. CONSIGNES DE SÉCURITÉ ET DE PRÉCAUTION**

### **Avertissements :**

- Le respect du mode d'emploi garantit une utilisation sûre du jouet. Lisez attentivement le mode d'emploi avant d'utiliser le vélo et conservez-le pour une utilisation ultérieure. Ce produit est recommandé pour des enfants de plus de 9 mois.
- Utiliser des équipements de protection individuelle tels qu'un casque, des gants, des protège-coudes et des protège-genoux. Ce produit est destiné à un usage extérieur. Ne pas utiliser dans la circulation routière. Le vélo route enfant ne doit pas être utilisé à proximité de véhicules à moteur, de rues, de piscines, de collines, de routes, d'escaliers, de dénivellations.
- Utilisez le jouet sur des surfaces planes et sans obstacles.
- Pour éviter les blessures graves, la surveillance continue par un adulte est nécessaire.
- Pour éviter les chutes et les collisions causant des blessures à l'utilisateur ou à des tiers, les parents/tuteurs doivent attirer l'attention des enfants sur le respect des précautions à prendre. Avant d'utiliser le produit, il est important d'expliquer aux enfants comment l'utiliser en toute sécurité.
- Il faut toujours porter des chaussures lors de l'utilisation du produit.
- Le montage doit toujours être effectué par un adulte. Avant chaque utilisation, vérifiez que l'article n'est pas endommagé ou usé et que toutes les pièces d'assemblage et de fixation sont en bon état. S'assurer que les boulons et les écrous conservent leurs propriétés d'auto-fermeture. Vérifier que l'ensemble est complet et en bon état. Si vous constatez que des pièces sont manquantes ou endommagées, n'utilisez pas le produit, mais contactez votre détaillant.
- Soyez prudent lorsque vous utilisez des vélos, il faut savoir conduire pour éviter les chutes ou les collisions qui pourraient causer des blessures à l'utilisateur ou à une tierce personne.
- Les zones les plus sûres pour les cyclistes sont celles où la circulation automobile est limitée ou inexistante, comme les aires privées, les terrains de jeux, les cours d'école, les cours de récréation et les aires de jeux scolaires.
- Le poids maximal de l'utilisateur est de 25 kg.
- Conserver l'emballage ou en disposer conformément à la réglementation locale.
- Pour la sécurité des enfants, ne laissez pas les parties de l'emballage librement accessibles (sacs en plastique, boîtes en carton, etc.). Risque d'étouffement !

### **I Pièces principales:**

Numéro de la pièce	Nom	Numéro de la pièce	Dénomination
1	Cadre	13	Selle
2	Roues arrières	14	Garde-corps
3	Roue avant	15	Dossier
4	Fourche avant	16	Housse de selle
5	Garde-boue	17	Pare-soleil
6	Vis de fixation de la fourche avant	18	Canne parentale
7	Vis de fixation du guidon	19	Porte gobelet
8	Guidon	20	Tige de traction
9	Clé de montage	21	Vis de fixation du garde-boue
10	Sonnette	22	Panier avant
11	Panier	23	Écrou se la selle

## II Assemblage du vélo:

Insérez les roues arrière (2) dans le cadre (1) jusqu'à ce que vous entendiez un clic (fig. A). Fixez le garde-boue (5) au cadre (1) au moyen de la vis (21). Insérez la roue avant (3) dans la fourche (4) et serrez les vis de fixation de la fourche avant (6) (fig. B). Insérez le panier avant (22) dans le cadre (1). En se servant de la clé (9) et de la vis de fixation (7), serrez le guidon (8) sur le cadre (1). Installez la sonnette (10) sur le guidon (8). Insérez la tige de traction (20) dans le trou sur le côté gauche de la fourche (4), et serrez l'autre bout de la tige sous le cadre (1) à l'endroit de la fixation de la canne parentale (fig. C). Fixez le panier (11) avec la vis de fixation (12) au cadre (1) (fig. D). Attachez le dossier (15) et les garde-corps (14) à la selle (13). Ensuite, mettez en place la housse de selle (16) sans oublier de glisser les ceintures de sécurité (fig. E). Placez la selle assemblée face ou dos à la route sur le cadre et serrez l'écrou (23) sur la partie inférieure du cadre (fig. F). Glissez le pare-soleil (17) dans les côtés du dossier (15). Fixer le porte gobelet (19) sur la canne parentale (18) et insérez - le dans le trou du cadre jusqu'au blocage du loquet (fig. G).

### Réglage:

Position du pare-soleil – appuyez sur les boutons rouges sur les deux côtés du pare-soleil pour le régler en position désirée. Vous pouvez également utiliser le clip en haut du pare-soleil

Repose-pieds - en fonction du niveau de développement de l'enfant, les repose-pieds peuvent être pliés pour que l'enfant puisse mettre en marche le vélo tout seul. ATTENTION : Chaque fois que la poignée parents est montée et que le repose-pieds est déplié, débrayez le verrou de roue de manière à ce que les pédales tournent librement sans bouger la roue (la propulsion est désactivée). Sans déconnecter le verrou de roue, vous risquez d'écraser ou blesser les pieds ! Après avoir retiré la poignée parents, pliez le repose-pieds et connectez le verrou de roue de façon à ce que les pédales actionnent la roue (la propulsion activée).

Ceintures de sécurité - ajustez la longueur pour que l'enfant soit maintenu fermement, sans toutefois bloquer ses mouvements.

Position de la selle – la selle peut être réglée vers l'avant et vers l'arrière et retournée dos à la route. Pour ce faire, dévisser l'écrou (22) et régler la selle en position appropriée. Après le serrage, assurez-vous que la selle est bien fixée.

Pliage des roues arrière – soulevez légèrement le vélo et appuyez sur le bouton rouge sous le cadre, tournez les roues arrière vers l'avant.

Les enfants plus âgés peuvent faire du vélo sans dossier - enlevez la housse de la selle, déverrouillez les leviers sur les côtés du dossier et enlevez-le, tournez les garde-corps de 90 ° vers l'arrière et sortez-les. Pour la promenade sans dossier, l'enfant doit attacher la ceinture supplémentaire qui est située sous la selle.

Réglage de la longueur de la canne parentale - tirez et bloquez dans une position confortable.

## III Entretien et nettoyage

Housse de selle, dossier, protection du guidon: À démonter du cadre Laver à la température de 30°C maximum, programme doux. Ne pas javelliser. Ne pas sécher en machine. Ne pas repasser. Ne pas nettoyer à sec.

Pare-soleil: ne pas laver. Ne pas javelliser. Ne pas repasser en machine. Ne pas repasser. Ne pas nettoyer à sec. Nettoyez la chaise haute avec un chiffon propre et humide et un savon doux. Laisser sécher à l'air. Ne pas plonger dans l'eau.

Cadre: nettoyer le cadre métallique avec un chiffon propre et humide et du savon doux.

### Stockage

Stocker le produit hors de la portée des enfants.

## IV Garantie

1. Tous les produits Kinderkraft sont couverts par une garantie de 24 mois. La période de garantie commence à partir de la date de remise du produit à l'acheteur.

2. La garantie n'est valable que dans les pays membres de l'Union européenne, à l'exclusion des territoires d'outre-mer (tels qu'ils sont définis actuellement, comprenant notamment : Açores, Madère, Canaries, départements français d'outre-mer, îles Aland, Athos, Ceuta, Melilla, Helgoland, Büsingen am Hochrhein, Campione d'Italia et Livigno) et le territoire du Royaume-Uni de Grande-Bretagne et d'Irlande du Nord à l'exclusion des territoires britanniques d'outre-mer (par exemple, Bermudes, îles Caïmans, îles Falkland).

3. La garantie du fabricant ne s'applique pas aux pays non énumérés ci-dessus. Les conditions de la garantie supplémentaire peuvent être déterminées par le vendeur.

4. Dans certains pays, il est possible d'étendre la garantie jusqu'à 120 mois (10 ans) pour une période limitée. Les conditions complètes et le formulaire d'enregistrement de l'extension de garantie sont disponibles sur [WWW.KINDERKRAFT.COM](http://WWW.KINDERKRAFT.COM).

5. La garantie est valable uniquement sur le territoire indiqué au paragraphe 2.

6. Les réclamations doivent être effectuées en remplissant le formulaire disponible sur [WWW.RMA.KINDERKRAFT.COM](http://WWW.RMA.KINDERKRAFT.COM).

7. La garantie ne couvre pas :

A. Les dommages esthétiques, y compris, mais sans s'y limiter : les rayures, les bosses et les fissures dans le plastique, à moins que la défaillance ne soit due à un défaut de matériau ou de fabrication ;

B. Les dommages résultant d'une mauvaise utilisation ou d'un mauvais entretien - y compris, mais sans s'y limiter : les dommages mécaniques aux produits causés par une mauvaise utilisation ou un mauvais entretien ;

o Consultez les instructions d'utilisation et d'installation du produit contenues dans le manuel d'utilisation ;

- C. Les dommages causés par un montage, une installation ou un démontage incorrects des produits et/ou des accessoires ;  
o Consultez les instructions d'utilisation et d'installation du produit contenues dans le manuel d'utilisation ;
- D. Les dommages causés par la corrosion, la moisissure ou la rouille, résultant d'un entretien, d'un soin et d'un stockage inappropriés ;
- E. Les dommages causés par l'usure normale ou résultant du passage normal du temps ;  
o Cela comprend : les déchirures ou les perforations des chambres à air ; les dommages aux pneus ; les dommages à la bande de roulement des pneus ; la décoloration des tissus résultant d'une usure mécanique (par exemple, sur les joints et le revêtement des pièces mobiles) ;
- F. Les dommages ou l'érosion causés par le soleil, la transpiration, les détergents, les conditions de stockage ou les lavages fréquents, etc ;
- G. Les dommages causés par un accident, un usage abusif, une mauvaise utilisation, un incendie, un contact avec un liquide, un tremblement de terre ou d'autres causes externes ;
- H. Les produits qui ont été modifiés pour changer la fonctionnalité sans le consentement écrit de 4Kraft ;
- I. Les produits dont le numéro de série ou de lot a été retiré ou altéré de quelque manière que ce soit ;
- J. Les dommages causés par l'utilisation de composants ou de produits tiers - y compris, mais sans s'y limiter : porte-gobelets, parapluies, réflecteurs, sonnettes ;
- K. les dommages causés par le transport ou par les prestataires de services aéroportuaires.
8. La période de garantie pour les accessoires inclus dans le produit est de 6 mois à compter de la date de vente, à l'exclusion des défauts décrits ci-dessus.
9. Ces conditions de garantie sont complémentaires aux droits légaux du client vis-à-vis de 4KRAFT sp. z o.o. La garantie n'exclut pas, ne limite pas et ne suspend pas les droits du client en matière de garantie pour les défauts des biens vendus.
10. Le texte complet des conditions de la garantie est disponible sur le site WWW.KINDERKRAFT.COM

**Tous les droits relatifs au présent document appartiennent entièrement à 4Kraft Sp. z o.o. Toute utilisation non autorisée de ceux-ci à l'encontre de leur usage prévu, notamment : utilisation, copie, reproduction, mise à disposition - en tout ou en partie, sans le consentement de 4Kraft Sp. z o.o. peut entraîner des conséquences juridiques.**

**HU**

### **Tisztelt Ügyfelünk!**

Köszönjük, hogy megvásárolta Kinderkraft márkájú termékünket.

Termékeinket gyermekét szem előtt tartva hozzuk létre - mindig szem előtt tartva a biztonságot és a minőséget, így biztos lehet abban, hogy a legjobb döntést hozta.

### **FONTOS! ŐRIZZE MEG KÉSŐBBI FELHASZNÁLÁS CÉLJÁBÓL.**

### **BIZTONSÁGOS ÉS ŐVINTÉZKEDÉSEKRE VONATKOZÓ FIGYELMEZTETÉSEK**

#### **Figyelmeztetések:**

- Az útmutató betartása lehetővé teszi a játékszer biztonságos használatát. Kérjük, a bicikli használata előtt olvassa el figyelmesen a jelen használati útmutatót és őrizze azt meg! 9 hónapos kort betöltött gyermekeknek ajánlott.
- Használni személyi védőfelszerelést, azaz: bukósisakot, védőkesztyűt, valamint könyök- és térdvédőt. A termék kizárólag kültéri használatra készült. Ne használja utcai forgalomban. Ne használja a futóbiciklit mechanikus járművek, utca, medence, emelkedő, közutak, lépcső és lejtő közelében.
- A játékot sima és akadálymentes területen használja.
- A komoly testi sérülések elkerülése érdekében felnőtt személy állandó felügyelete szükséges.
- A balesetek és a felhasználóban vagy harmadik félben sérüléseket okozó esések elkerülése érdekében a szülőknél/felügyelőknél figyelmeztetnie kell a gyermeket a szükséges ővintézkedési lépések betartására. A használat előtt magyarázza el gyermekének, hogy mik a termék biztonságos használatának alapjai.
- A termék használatakor lábbeli viselete kötelező.
- Az összeszerelést mindig felnőtt személynek kell végrehajtania. Minden használat előtt ellenőrizze, hogy a termék nincs-e megsérülve és nem látható-e rajta elhasználódás jelei, továbbá ellenőrizze, hogy mindegyik csatlakozó- és összekötőelem megfelelően illeszkedik-e. Győződjön meg, hogy a csavarok és anyacsavarok még mindig rendelkeznek-e önzáró tulajdonsággal. Ellenőrizze, hogy a készlet teljes és hiánymentes-e. Ha hibás vagy hiányzó alkatrészt állapít meg, ne használja a terméket és vegye fel a kapcsolatot az értékesítővel.
- A játékszerek használatakor kellő óvatossággal járjon el, az esések és a felhasználóban vagy harmadik félben sérüléseket okozó ütközések elkerüléséhez előzetesen megszerzett tapasztalatra van szükség.
- A futóbicikli legbiztonságosabb használati területei közé a korlátozott autóforgalomú vagy autóforgalomtól elzárt területek tartoznak, mint pl.: magánterület, játszótér, iskolaudvar, rekreációs területek.
- Felhasználó maximális súlya – 25 kg.

- Őrizze meg a csomagolást vagy hasznosítsa újra a helyi előírásoknak megfelelően.
- A gyermekek biztonsága érdekében ne hagyja a csomagolás elemeit (műanyag zacskók, kartonok stb.) felügyelet nélkül.  
Fulladásveszély!

#### I Fő alkatrészek:

Alkatrész száma	Megnevezés	Alkatrész száma	Megnevezés
1	Váz	13	Ülés
2	Hátsó kerekek	14	Védő kapaszkodók
3	Elülső kerék	15	Támla
4	Első villa	16	Ülés burkolat
5	Sárvédő	17	Tető
6	Első villát rögzítő csavarok	18	Szülői fogantyú
7	Kormányt rögzítő csavar	19	Italtartó
8	Kormány	20	Bowden
9	Szerelő kulcs	21	Sárvédőt rögzítő csavar
10	Csengő	22	Elülső kosár
11	Kosár	23	Ülést rögzítő csavaranya
12	Kosarat rögzítő csavar	24	Szerelő kulcs

#### II A kisbicikli összeszerelése:

Csúsztassa be a hátsó kerekeket (2) a vázba(1), kattanásig (A ábra). A sárvédőt (5) rögzítse a vázhoz (1) csavar (21) segítségével. Az elülső kereket (3) csúsztassa be villába (4) és húzza meg az elülső villát rögzítő csavarokat (6) (B ábra). Tegye fel az elülső kosarat (22) a vázra (1). Kulcs (9) és rögzítő csavar (7) segítségével csavarozza fel a kormányt (8) a vázra (1). Szerelje fel a csengőt (10) a kormányra (8). Tegye be a bowdent (20) a villa (4) bal oldalán található nyílásba, a másik végét csavarja be a váz (1) alatt, a szülői fogantyú aljzatánál (C ábra). Rögzítő csavar (12) segítségével rögzítse a kosarat (11) a vázra (1) (D ábra). Az üléshez (13) csatolja a támlát (15) és a védő kapaszkodókat (14). Ezt követően tegye fel az ülés burkolatát (16), ne felejtse el a biztonsági öveket átvezetni (E ábra). Az összeszerelt ülést tegye fel a vázra menet- vagy ellenkező irányban és húzza meg az anyát (23) a váz alján (F ábra). Csúsztassa be a tetőt (17) a támla oldalába (15). Az italtartót (19) rögzítse a szülői fogantyún (18) és csúsztassa be a vázban lévő nyílásba a pattintózárt reteszeléséig (G ábra).

#### Beállítás:

A tető helyzete – nyomja be a tető mindkét oldalán lévő piros gombot és állítsa be a kívánt helyzetben. Használható a tető felső részében lévő csat is.

Lábtartók – a gyerek fejlődési szintjétől függően a lábtartók összecsatolhatók úgy, hogy a gyerek önállóan tudja a biciklit meghajtani. FIGYELEM! Mindig, amikor a tolókár rögzítve van és a lábtartó ki van nyitva, oldja ki a kerékreteoszt úgy, hogy a pedálok szabadon forogjanak anélkül, hogy a kerekeket hajtánák – kikapcsolt hajtás). A retesz kioldása nélkül a talp sérülésére kerülhet sor! A tolókár leszerelése után zárja be a lábtartót és csatlakoztassa a kerékreteoszt úgy, hogy a pedálok hajtásák a kerekeket (bekapcsolt hajtás).

Biztonsági öv – igazítsa a hosszát úgy, hogy a gyereket biztosan tartsa, de ne akadályozza a mozgását.

Az ülés helyzete – az ülés előre- és hátra is beállítható, ill. a menetiránnyal ellenkező irányba is megfordítható. Ehhez meg kell lazítani az anyát (22) és beállítani a megfelelő helyzetet. Miután meghúzta, győződjön meg arról, hogy az ülés biztosan rögzített-e.

Hátsó kerekek összecsatolása – kissé emelje fel a biciklit és nyomja meg a váz alatt lévő piros gombot, a hátsó kerekeket fordítsa el előre.

Idősebb gyerekek támla nélkül és biciklizhetnek – vegye le az ülés burkolatát, majd a támlát, az oldalain lévő karok kioldásával, fordítsa el a kapaszkodókat 90°-kal hátra és vegye ki. Támla nélküli biciklizés során a gyerek kösse be az ülés alatt lévő biztonsági öveket.

A szülői fogantyú hosszúságának beállítása – húzza szét és reteszelve a megfelelő helyzetben.

#### III Karbantartás és tisztítás

Az ülés burkolata, támla, kormány burkolata: Szerelje le a vázról. Mosási hőmérséklet max. 30°C, finom mosás. Nem fehéríthető. Dobszártóban nem szárítható. Nem vasalható. Vegyileg nem tisztítható.

Tető: Nem mosható. Nem fehéríthető. Dobszártóban nem szárítható. Nem vasalható. Vegyileg nem tisztítható. Tiszta és nedves törölrühával, enyhe szappanos vízzel tisztítható. Hagyja kint megszáradni. Nem szabad vízben meríteni.

Váz: A fémváz puha, tiszta és nedves törölrühával, enyhe szappanos vízzel tisztítható.

#### Tárolás

A termék gyerekektől elzárva tárolandó.

#### IV Garancia

1. A Kinderkraft Termékek 24 hónapos garanciával vannak ellátva. A garanciális idő a termék Vásárlónak való átadásának napjától számítandó.



2. A garancia csak az Európai Unió tagállamaiban érvényes, a tengerentúli területeken nem (az aktuális helyzetnek megfelelően különösen az alábbi helyeken: Azori-szigetek, Madeira, Kanári-szigetek, francia tengerentúli államok, Åland-szigetek, Athos, Ceuta, Melilla, Helgoland, Büsingen am Hochrhein, Campione d'Italia és Livigno), valamint Nagy-Britannia Egyesült Királysága és Észak-Írország, a tengerentúli brit területek kivételével (többek között Bermuda, Kajmán-szigetek, Falkland-szigetek).
3. A fent nem említett országokban a gyártói garancia nem érvényes. A további garanciális feltételeket az Eladó határozhatja meg.
4. Bizonyos országokban lehetőség van korlátozott időtartamra a garancia kiterjesztésére 120 hónapra (10 évre). A feltételek teljes tartalmát és a garancia meghosszabbítására szolgáló regisztrációs űrlapot az alábbi oldalon találja: [WWW.KINDERKRAFT.COM](http://WWW.KINDERKRAFT.COM)
5. A garancia csak a 2. bekezdésben megjelölt területen érvényes.
6. Reklamációt az alábbi weboldalon található űrlap kitöltésével nyújthat be: [WWW.RMA.KINDERKRAFT.COM](http://WWW.RMA.KINDERKRAFT.COM)
7. A garancia nem terjed ki az alábbiakra:
  - A. Megjelenésbeli hibák, beleértve, de nem kizárólag: karcolások, horpadások és repedések a műanyag felületeken, kivéve, ha a meghibásodást anyag- vagy gyártási hiba okozza;
  - B. A nem rendeltetésszerű használatból vagy a nem megfelelő karbantartásból eredő károk - ideértve, de nem kizárólag: a termékek nem megfelelő használatából vagy nem megfelelő karbantartásából eredő mechanikai károsodásait;
    - Olvassa el a használati útmutatóban található használati és karbantartási utasításokat;
  - C. A termékek és/vagy a kiegészítők nem megfelelő összeszerelése, telepítése vagy szétszerelése okozta károk;
    - Olvassa el a használati útmutatóban található használati és összeszerelési utasításokat;
  - D. A nem megfelelő karbantartásból, gondozásból és tárolásból eredő korrózió, penész vagy rozsdá okozta károk;
  - E. Normál elhasználódás vagy egyéb, az idő múlása okozta károk;
    - Ezek az alábbiak: belső szakadása vagy átszúrása; gumiabroncs károsodása; gumiabroncs futófelületének sérülése; a szövetek fakulása mechanikai használat eredményeként (például csuklóknál és mozgó alkatrészek burkolatainál);
  - F. Nap, izzadság, mosószer, tárolási körülmények vagy gyakori mosás stb. okozta károk és elhasználódások.
  - G. Baleset, visszaélés, nem megfelelő használat, tűz, folyadékkal való érintkezés, földrengés vagy más, külső tényező által okozott károk;
  - H. Olyan termékek, amelyeket a 4Kraft írásbeli hozzájárulása nélkül módosítottak a funkcionalitás megváltoztatása érdekében;
  - I. Olyan termékek, amelyekről a sorozatszámot vagy a tételszámot bármilyen módon eltávolították vagy torzították;
  - J. Harmadik fél alkatrészei vagy termékei által okozott kár - ideértve, de nem kizárólag: pohártartó, esernyő, fényviszaverő elemek, csengők;
  - K. Szállítás közben keletkező vagy légitársaság személyzete által okozott kár.
8. A készülékhez mellékelte tartozékok garanciális időtartama az értékesítéstől számítva 6 hónap, a fent említett sérüléseket leszámítva.
9. Jelen garanciális feltételek kiegészítő jellegűek az Ügyfelet a 4KRAFT sp. z o.o.-val szemben megillető jogokhoz képest. Jelen garancia nem zárja ki és nem korlátozza vagy függeszti fel az eladott termékek meghibásodására vonatkozó előírásokból eredő fogyasztói jogokat.
10. A részletes Garanciális Feltételek weboldalunkon olvashatók: [WWW.KINDERKRAFT.COM](http://WWW.KINDERKRAFT.COM)

**A jelen dokumentumhoz való jog teljes egészében a 4Kraft Sp. z o.o. vállalati. A felhatalmazás nélküli, rendeltetésnek nem megfelelő felhasználása, különösképpen: a másolása, sokszorosítása, megosztása – részben vagy teljes egészében, a 4Kraft Sp. z o.o. külön engedélye nélkül, jogi következményeket vonhat maga után.**

**IT**

**Gentile Cliente!**

Ringraziamo per l'acquisto del prodotto Kinderkraft.

Creiamo pensando al tuo bambino - prendiamo sempre cura della sicurezza e della qualità, garantendo in questo modo il conforto della scelta migliore.

**IMPORTANTE! CONSERVARE PER UN USO SUCCESSIVO.**

**NOTE SULLA SICUREZZA E PRECAUZIONI**

**Avvertenze:**

- Il rispetto delle istruzioni garantisce un uso sicuro del giocattolo. Leggere attentamente le istruzioni prima di usare la bicicletta e conservarle per un uso successivo. Raccomandato ai bambini da 9 mesi.

- Indossare i dispositivi di protezione individuale, cioè il casco, le guanti, le protezioni per i gomiti e per le ginocchia. Prodotto destinato ad uso all'aperto. Non usare nel traffico. La bicicletta senza pedali non deve essere usata in prossimità delle vetture, strade, piscine, salite, carreggiate, scale, pendenze.
- Utilizzare il giocatolo sulle superfici piane e libere dagli ostacoli.
- Per evitare le lesioni gravi è necessaria la supervisione da parte di una persona adulta.
- Per evitare gli incidenti e collisioni che provochino le lesioni dell'utente o dei terzi, i genitori/tutori devono istruire i bambini sull'osservanza delle precauzioni. Prima di usare il prodotto è sempre necessario spiegare ai bambini in che cosa consiste l'uso sicuro dello stesso.
- È obbligatorio indossare le scarpe durante l'uso del prodotto.
- L'assemblaggio deve sempre essere affidato ad una persona adulta. Prima di ogni uso è necessario controllare che il prodotto non risulti guasto e non porti le tracce di usura, verificare che tutti gli elementi di giunzione e gli allacciamenti siano adeguatamente regolati. Accertarsi che le viti ed i dadi conservino le sue qualità autobloccanti. Controllare che il set sia intero e privo dei danneggiamenti. Se noterai la mancanza o danneggiamento delle parti, non usare il prodotto, ma contatta il venditore.
- È necessario essere prudenti durante utilizzo dei giocatoli da corsa, è richiesta la capacità di guida per evitare cadute o collisioni, che possono provocare le lesioni da parte dell'utente o dei terzi.
- I terreni più sicuri per andare in bicicletta sono le zone di traffico limitato o escluso, come: aree private, campi da gioco, campi sportivi scolastici, zone ricreative.
- Peso massimo dell'utente – 25 kg.
- Conservare la confezione o smaltirla in maniera conforme con le leggi locali.
- Per garantire la sicurezza dei bambini non lasciare accessibili le parti della confezione (sacchi in plastica, scatoloni, ecc.). Pericolo di soffocamento!

#### I Elementi principali:

Numero elemento	Descrizione	Numero elemento	Descrizione
1	Telaio	13	Sella
2	Ruote posteriori	14	Barre di protezione
3	Ruota anteriore	15	Schienale
4	Forcella anteriore	16	Coprisella
5	Parafango	17	Tettuccio
6	Viti di fissaggio della forcella anteriore	18	Maniglione del genitore
7	Vite di fissaggio del manubrio	19	Portabicchieri
8	Manubrio	20	Cavo
9	Chiave di montaggio	21	Vite di fissaggio del parafango
10	Campanello	22	Cestino anteriore
11	Cestino	23	Dado sella
12	Vite di fissaggio cestino	24	Chiave di montaggio

#### Il Assemblaggio del triciclo:

Inserire le ruote posteriori (2) nel telaio (1) fino a sentire un click (fig. A). Fissare il parafango (5) al telaio (1) mediante le viti (21). Inserire la ruota anteriore (3) nella forcella (4) e fissare con le viti di fissaggio della forcella anteriore (6) (fig. B). Montare il cestino anteriore (22) sul telaio (1). Utilizzando la chiave (9) e la vite di fissaggio (7), serrare il manubrio (8) al telaio (1). Montare il campanello (10) sul manubrio (8). Inserire il cavo (20) nel foro sul lato sinistro della forcella (4), ed avvitare l'altra estremità sotto il telaio (1) sulla sede della maniglia parentale (fig. C). Fissare il cestino (11) al telaio (1) con la vite di fissaggio (12) (fig. D). Attaccare lo schienale (15) e le barre di protezione (14) alla sella (13). Quindi installare il coprisella (16) ricordandosi di far passare le cinture di sicurezza (fig. E). Disporre la sella montata rivolta in avanti o indietro alla direzione sul telaio e avvitare con il dado (23) sul fondo del telaio (fig. F). Inserire il tettuccio (17) sui lati dello schienale (15). Montare il portabicchiere (19) sul maniglione parentale (18) e inserire nel foro sul telaio finché il fermo non si blocca (fig. G).

#### Regolazione:

Posizione del tettuccio –premere i pulsanti rossi su entrambi i lati del tettuccio e regolarlo in una posizione richiesta. È inoltre possibile utilizzare la fibbia in cima al tettuccio.

Pedane - a seconda del livello di sviluppo del bambino, le pedane possono essere piegate, perché il bambino possa spingere da solo il triciclo. ATTENZIONE! Ogni volta che è installata l'impugnatura parentale ed il poggiatesta è aperto, occorre disinserire il blocco della ruota in modo che i pedali ruotino liberamente senza mettere in moto la ruota (azionamento disattivo). Se il blocco non viene disinserito possono verificarsi schiacciamenti o lesioni ai piedi! Dopo aver rimosso l'impugnatura parentale, ripiegare il poggiatesta e inserire il blocco ruota in modo tale che i pedali muovino la ruota (azionamento attivo).

Cinture di sicurezza - regolare la lunghezza, perché tengano il bambino in modo sicuro, senza bloccarne i movimenti.

Posizione della sella - la sella può essere regolata in avanti e indietro e girata l'indietro verso la direzione di marcia. A tale scopo, svitare il dado (22) e regolare in una posizione desiderata. Dopo aver serrato, assicurarsi che la sella sia saldamente fissata.

Piegare le ruote posteriori – sollevare leggermente il triciclo e premere il pulsante rosso sotto il telaio, girare le ruote in avanti. I bambini più grandi possono andare con il triciclo senza lo schienale - far scorrere il coprisella, rimuovere lo schienale sbloccando le leve sui suoi lati, girare le barre di appoggio di 90° all'indietro ed estrarre. Utilizzando il triciclo senza lo schienale, il bambino deve chiudere le cinture supplementari situate sotto la sella.

Regolazione della lunghezza del manico parentale - aprirlo e bloccarlo alla posizione richiesta.

### **III Manutenzione e pulizia**

Coprisedile, schienale, coprimanubrio: Smontare dal telaio. Lavare a temperatura max di 30°C, programma delicato. Non candeggiare. Non asciugare in asciugatrice. Non stirare. Non lavare a secco.

Tettuccio: non lavare. Non candeggiare. Non asciugare in asciugatrice. Non stirare. Non pulire con il trichloroetilene. Pulire con un panno umido pulito e sapone neutro. Lasciare asciugare all'aria. Non immergere in acqua.

Telaio: Pulire il telaio in metallo con un panno umido pulito e sapone neutro.

### **Conservazione**

Conservare il prodotto in un luogo inaccessibile ai bambini.

### **IV Garanzia**

1. Tutti i prodotti Kinderkraft sono coperti da una garanzia di 24 mesi. Il periodo di copertura della garanzia inizia dal giorno in cui il prodotto viene consegnato all'acquirente.
2. La garanzia è valida solo sul territorio dei paesi membri dell'Unione Europea, ad esclusione dei territori d'oltremare (attualmente riconosciuti, in particolare: Azzorre, Madeira, Isole Canarie, Dipartimenti francesi d'oltremare, Isole Åland, Athos, Ceuta, Melilla, Heligoland, Büsingen am Hochrhein, Campione d'Italia e Livigno) e sul territorio del Regno Unito di Gran Bretagna e Irlanda del Nord, esclusi i territori britannici d'oltremare (tra gli altri Bermuda, Isole Cayman, Isole Falkland).
3. Nel paesi di cui sopra, la garanzia del produttore non trova applicazione. Le condizioni di una supplementare garanzia possono essere determinate dal venditore.
4. In alcuni paesi è possibile estendere la garanzia fino a 120 mesi (10 anni) per un periodo limitato. I termini e le condizioni e il modulo di richiesta di estensione della garanzia sono disponibili sul sito [WWW.KINDERKRAFT.COM](http://WWW.KINDERKRAFT.COM)
5. La garanzia è valida solo sui territori indicati al punto 2.
6. I reclami devono essere segnalati tramite la compilazione del modulo disponibile sul sito web [WWW.RMA.KINDERKRAFT.COM](http://WWW.RMA.KINDERKRAFT.COM)
7. La garanzia non comprende:
  - A. Danni estetici, inclusi ma in via esclusiva: graffi, ammaccature e rotture nella plastica, a meno che il guasto non sia dovuto a un difetto nel materiale o un difetto di fabbricazione;
  - B. Danni derivanti da un uso improprio o da una inadeguata manutenzione - compresi, tra gli altri: danni meccanici dei prodotti dovuti ad un uso improprio o ad una inadeguata manutenzione;
    - Leggere con attenzione quanto riportato nelle linee guida per uso e manutenzione del prodotto contenute nel manuale d'uso;
  - C. Danni derivanti da un incorretto montaggio, installazione o smontaggio dei prodotti e/o degli accessori;
    - Leggere con attenzione quanto riportato nelle linee guida per uso e installazione del prodotto contenute nel manuale d'uso;
  - D. Danni derivanti da corrosione, muffa o ruggine dovuti a inadeguata manutenzione, trattamento e stoccaggio;
  - E. Danni derivanti da una normale usura o comunque derivanti dal passare del tempo;
    - Questo include: strappi o forature nelle camere d'aria; danni alle gomme, danni al battistrada delle gomme; scolorimento del tessuto causato dall'uso meccanico (ad esempio sulle giunture e sul rivestimento delle parti mobili);
  - F. Danni o erosioni causati da sole, sudore, detergenti, condizioni di stoccaggio o lavaggi frequenti, ecc.;
  - G. Danni causati da incidenti, abuso, uso improprio, incendio, contatto con sostanze liquide, terremoto o altre cause esterne;
  - H. Prodotti, che sono stati modificati, per un cambio di funzionalità senza l'autorizzazione scritta di 4Kraft;
  - I. Prodotti, dai quali è stato rimosso o, in qualsiasi modo manomesso, il numero di serie o il numero del lotto;
  - J. Danni derivanti dall'utilizzo di componenti o oggetti esterni – tra i quali: portabicchieri, ombrelli, elementi riflettenti,, campanelli;
  - K. Danni causati dal trasporto o dallo staff dell'aereo.
8. Il periodo di garanzia, per gli accessori in dotazione al dispositivo, è di 6 mesi dalla data di acquisto, ad esclusione dei danneggiamenti di cui sopra.

9. Le presenti condizioni di garanzia costituiscono un supplemento ai diritti attribuiti dalla legge al Cliente nei confronti di 4KRAFT sp. z o.o.. La garanzia non esclude, limita o sospende i diritti del cliente derivanti dalle disposizioni relative alla garanzia sui difetti del prodotto venduto.

10. Il regolamento completo dei termini e delle condizioni della garanzia è disponibile sul sito [WWW.KINDERKRAFT.COM](http://WWW.KINDERKRAFT.COM)

**Tutti i diritti su questo documento appartengono interamente a 4Kraft Sp. z o.o. Qualsiasi uso non autorizzato contrario allo scopo previsto, in particolare: uso, copia, riproduzione, condivisione - in tutto o in parte senza il consenso di 4Kraft Sp. z o.o. può comportare conseguenze legali.**

NL

Geachte klant

Dank u voor het aanschaffen van dit Kinderkraft-product.

We creëren met uw kind in gedachten - we geven altijd om veiligheid en kwaliteit, en zorgen zo voor het comfort van de beste keuze.

**BELANGRIJK! BEWAAR VOOR LATER GEBRUIK.**

**VEILIGHEIDSOPMERKINGEN EN VOORZORGSMAATREGELEN**

**Waarschuwingen:**

- Het volgen van de instructie zorgt voor een veilig gebruik van het speelgoed. Lees de instructies aandachtig voordat u de fiets gebruikt en bewaar deze voor later gebruik. Aangeraden voor kinderen vanaf 9 maanden.
- Gebruik persoonlijke beschermingsmiddelen, zoals een helm, handschoenen, elleboog- en kniebeschermers. Het product is bedoeld voor gebruik buitenshuis. Niet gebruiken in het verkeer. De loopfiets mag niet worden gebruikt in de buurt van motorvoertuigen, straat, zwembad, heuvels, wegen, trappen, hellingen.
- Gebruik alleen op een vlakke en vrij van obstakels oppervlakken.
- Continu toezicht van een volwassene is vereist om ernstig letsel te voorkomen.
- Om vallen en botsingen te voorkomen die het kind of derden kunnen verwonden, moeten ouders / voogden op kinderen letten bij voorzorgsmaatregelen. Leg kinderen vóór gebruik uit hoe ze het product veilig kunnen gebruiken.
- Het kind moet altijd schoenen dragen tijdens gebruik van het product.
- Montage moet altijd door een volwassene worden gedaan. Controleer voor elk gebruik het artikel op beschadiging en slijtage, controleer of alle bevestigingen en bevestigingen goed zijn aangebracht. Zorg ervoor dat moeren en bouten hun zelfsluitende eigenschappen behouden. Controleer of de set compleet en zonder schade is. Als u merkt dat er onderdelen ontbreken of beschadigd zijn, gebruik dan het product niet, maar
- Wees voorzichtig bij het gebruik van rijdende speelgoed, rijvaardigheid is vereist om vallen of botsingen te voorkomen die de gebruiker of een derde kunnen verwonden.
- De veiligste fietsgebieden zijn gebieden met beperkt of geen autoverkeer, zoals: privéruimtes, speelplaatsen, schoolspeelplaatsen, recreatiegebieden.
- Maximaal gewicht van de gebruiker - 25 kg.
- Bewaar de verpakking of voer deze af volgens de plaatselijke voorschriften.
- Laat voor de veiligheid van kinderen geen vrij toegankelijke delen van de verpakking (plastic zakken, dozen, enz.) achter. Er bestaat verstikkingsgevaar!

met beperkt of geen autoverkeer, zoals privéterreinen, speeltuinen, sportvelden bij scholen, recreatierreinen

**I Hoofddonderdelen:**

Onderdeelnummer	Naam	Onderdeelnummer	Naam
1	Kader	13	Zadel
2	Achterwielen	14	Veiligheidsrail
3	Voorwiel	15	Rugleuning
4	Voorste vork	16	Bescherming van de zadel
5	Spatbord	17	Dakje
6	Bevestigingsschroef van de vorste vork	18	Handgreep voor de ouder
7	Bevestigingsschroef van het stuurwiel	19	Drankhouder
8	Stuurwiel	20	Schuifkabel
9	Montagesleutel	21	Bevestigingsschroef van het spatbord
10	Fietsbel	22	Voorste fietsmandje
11	Fietsmand	23	Moer van de zadel
12	Bevestigingsschroef van de mand	24	Montagesleutel

## II Montage van het fietsje:

Schuif de achterwielen (2) in het kader (1) in, totdat een klik-geluid hoorbaar is (afb. A). Bevestig het spatbord (5) op het kader (1) met behulp van de schroef (21). Schuif het voorwiel (3) in de vork (4) in en draai de bevestigingsschroef van de voorste vork (6) vast (afb. B). Schuif het voorste mandje (22) op het kader (1). Met behulp van de sleutel (9) en bevestigingsschroef (7) draai het stuurwiel (8) op het kader (1) vast. Bevestig de fietsbel (10) op het stuurwiel (8). Plaats de schuifkabel (20) in de opening aan de linker kant van de vork (4) en de tweede uiteinde draai onder het kader (1) bij het vastzetten van de handgreep voor ouders vast (afb. C). Met behulp van de bevestigingsschroef (12) bevestig de mand (11) op het kader (1) (afb. D). Bevestig de rugleuning (15) en veiligheidsrail (14) op de zadel (13). Vervolgens plaats de bescherming van de zadel (16) en trek daarbij de veiligheids gordel door (afb. E). Plaats de gemonteerde zadel in of tegen de rijrichting op het kader en draai met behulp van de moer (23) aan de onderkant van het kader vast (afb. F). Schuif het dakje (17) op de zijanten van de rugleuning (15). Bevestig de drankhouder (19) op de handgreep voor ouders (18) en schuif het in de opening in het kader, totdat de klem blokkeert (afb. G).

### Afstellen:

Positie van het dakje - druk op rode knoppen aan beide zijden van het dakje en verschuif naar de gewenste positie. Gebruik daarbij de gesp op de top van het dakje.

Beensteunen - afhankelijk van het ontwikkelingsniveau van het kind kunnen de beensteunen ingeklapt worden, zodat het kind het fietsje zelfstandig aandrijft. LET OP! Als de ouder handgreep gemonteerd en de voetsteun uitgeklaapt is, moet u telkens de wielvergrendeling zodanig ontgrendelen dat de pedalen vrij kunnen draaien zonder het wiel in beweging te brengen (aandrijving uitgeschakeld). Indien de vergrendeling niet wordt uitgeschakeld, kunnen de voeten bekneld raken of verwondingen aan de voeten ontstaan! Nadat de ouder handgreep gedemonteerd is, klapt u de voetsteun in en sluit u de wielvergrendeling aan, zodat de pedalen het wiel in beweging brengen (aandrijving ingeschakeld).

Veiligheids gordel - pas de lengte aan, zodat ze het kind goed vasthouden maar de bewegingen niet belemmeren.

Positie van de zadel - de zadel kan naar voren of achteren afgesteld worden alsook tegen de rijrichting worden geplaatst. Om dit te doen, draai de moer (22) los en stel de gewenste positie af. Na het vastdraaien, verzeker u zich, dat de zadel stabiel gemonteerd is.

Het inklappen van de achterwielen - breng het fietsje een beetje omhoog en druk op de rode knop onder het kader, draai de achterwielen naar voren.

Oudere kinderen kunnen zonder rugleuning fietsen - schuif de bescherming van de zadel weg, neem de rugleuning door de hendels aan de zijanten te ontgrendelen weg, draai de veiligheidsrail met 90° naar achteren en schuif uit. Bij het fietsen zonder rugleuning dient het kind een extra gordel die onder de zadel zit te gebruiken.

Afstellen van de lengte van de handgreep voor ouders - schuif uit en blokkeer op de gewenste lengte.

## III Onderhoud en reiniging

Bescherming van de zadel, rugleuning, bescherming van het stuurwiel: Demonteer van de kader. Was in de temperatuur van max. 30°C, fijn programma. Niet bleken. Niet in een droogmachine drogen. Niet strijken. Niet stoomwassen.

Dakje: Niet wassen. Niet bleken. Niet in een droogmachine drogen. Niet strijken. Niet stoomwassen. Maak met schoon en vochtig doekje en zacht zeep schoon. Laat het in de lucht drogen. Dompel het product nooit in het water.

Kader: Maak het metalen kader met zacht, schoon en vochtig doekje en zacht zeep schoon.

### Opslag

Het product buiten bereik van kinderen bewaren.

## IV Garantie

1. Alle Kinderkraft producten komen met 24 maanden garantie. De garantieperiode gaat in op de dag dat het product aan de koper wordt geleverd
2. De garantie geldt alleen op het grondgebied van de lidstaten van de Europese Unie, met uitsluiting van de overzeese gebieden ( in de huidige feitelijke toestand, waaronder met name: Azoren, Madeira, Canarische Eilanden, Franse Overzeese Departementen, Ålndelanden, Athos, Ceuta, Melilla, Helgoland, Busingen am Hochrhein, Campione d'Italia en Livigno) en het grondgebied van het Verenigd Koninkrijk van Groot-Brittannië en Noord-Ierland, met uitzondering van de Britse Overzeese Gebieden (o.a. Bermuda, Caymaneilanden en Falklandeilanden).
3. De fabrieksgarantie geldt niet voor landen die hierboven niet zijn vermeld. De voorwaarden van aanvullende garantie kunnen door de Verkoper worden vastgesteld.
4. In sommige landen is het mogelijk om de garantie voor een beperkte periode te verlengen tot 120 maanden (10 jaar). De volledige voorwaarden en het inschrijvingsformulier voor garantieverlenging zijn te vinden op de website [WWW.KINDERKRAFT.COM](http://WWW.KINDERKRAFT.COM)
5. De garantie is alleen geldig op het grondgebied vermeld in lid 2.
6. Klachten moeten worden ingediend door het formulier in te vullen dat beschikbaar is op de website [WWW.RMA.KINDERKRAFT.COM](http://WWW.RMA.KINDERKRAFT.COM)
7. De garantie dekt geen:
  - A. Cosmetische schade, waaronder maar niet beperkt tot: krassen, deuken en barsten in plastic, tenzij het defect te wijten is aan een gebrek in materiaal of fabricage;

- B. Beschadigungen als gevolg van verkeerd gebruik of onjuist onderhoud - waaronder, maar niet beperkt tot: mechanische schade aan producten als gevolg van verkeerd gebruik of onjuist onderhoud;
- Raadpleeg de gebruiks- en onderhoudsinstructies in de handleiding van het product;
- C. Beschadigungen veroorzaakt door onjuiste montage, installatie of demontage van de producten en/of toebehoren;
- Raadpleeg de gebruiks- en montageinstructies in de handleiding van het product;
- D. Beschadigungen door corrosie, schimmel of roest als gevolg van onjuist onderhoud, verzorging en opslag;
- E. Beschadigungen veroorzaakt door normale slijtage of anderszins voortvloeiend uit het normale verloop van de tijd;
- Dit omvat: gescheurde of lekke binnenbanden; schade aan de banden; beschadiging van het loopvlak; verbleking van de stof als gevolg van mechanisch gebruik (bv. op verbindingen en bekleding van bewegende delen);
- F. Beschadigungen of erosie veroorzaakt door zonlicht, transpiratie, detergenten, opslagomstandigheden of veelvuldig wassen, enz.;
- G. Beschadigungen veroorzaakt door een ongeval, misbruik, verkeerd gebruik, brand, contact met vloeistof, aardbeving of andere externe oorzaken;
- H. Producten die zonder schriftelijke toestemming van 4Kraft zijn aangepast om de functionaliteit ervan te wijzigen;
- I. Producten waarvan het serienummer of partijnummer is verwijderd of op enigerlei wijze is gemanipuleerd;
- J. Beschadigungen veroorzaakt door het gebruik van onderdelen of producten van derden - waaronder, maar niet beperkt tot: bekerhouders, paraplu's, reflectoren, bellen;
- K. Schade veroorzaakt door vervoer of door personeel van een vliegtuig.
8. De garantieperiode voor de aan het product gekoppelde toebehoren is 6 maanden vanaf de datum van verkoop, met uitzondering van de hierboven beschreven beschadigungen.
9. Deze garantievoorzwaarden vormen een aanvulling op de rechten van de Klant ten aanzien van 4KRAFT sp. z o.o. De garantie sluit de rechten van de Klant uit hoofde van de wettelijke aansprakelijkheid van de verkoper voor gebreken in het verkochte product niet uit, beperkt deze niet en schort deze ook niet op.
10. De volledige inhoud van de Garantievoorzwaarden is te vinden op de website [WWW.KINDERKRAFT.COM](http://WWW.KINDERKRAFT.COM)

**Alle rechten op deze uitgave komen uitsluitend toe aan 4Kraft Sp. z o.o. Elk ongeoorloofd gebruik ervan in strijd met de bestemming ervan, waaronder met name: het gebruiken, kopiëren, reproduceren, ter beschikking stellen - in zijn geheel of gedeeltelijk zonder toestemming van 4Kraft Sp. z o.o. - kan tot rechtsgevolgen leiden.**

PL

Szanowny Kliencie!

Dziękujemy za zakup produktu marki Kinderkraft.

Tworzymy z myślą o Twoim dziecku – zawsze dbamy o bezpieczeństwo i jakość, zapewniając tym samym komfort najlepszego wyboru.

**WAŻNE! ZACHOWAĆ DO PÓŹNIEJSZEGO STOSOWANIA.**

**UWAGI DOTYCZĄCE BEZPIECZEŃSTWA I ŚRODKÓW OSTROŻNOŚCI**

**Ostrzeżenia:**

- Przestrzeganie instrukcji zapewni bezpieczne użytkowanie zabawki. Przeczytaj uważnie instrukcję przed rozpoczęciem korzystania z rowerka i zachowaj ją do późniejszego wykorzystania. Rekomendowane dla dzieci w wieku od 9 miesięcy.
- Należy stosować środki ochrony indywidualnej, tj. kask, rękawice, ochraniacze na łokcie i kolana. Produkt przeznaczony jest do użytku na świeżym powietrzu. Nie używać w ruchu ulicznym. Rowerek biegowy nie powinien być używany w pobliżu pojazdów mechanicznych, ulicy, basenu, wzniesień, dróg, schodów, pochyłości.
- Z zabawki należy korzystać na płaskich i wolnych od przeszkód powierzchniach.
- Aby uniknąć poważnych uszkodzeń ciała, wymagany jest stały nadzór osoby dorosłej.
- W celu uniknięcia upadków i zderzeń powodujących urazy użytkownika lub osób trzecich, rodzice/opiekunowie powinni zwrócić dzieciom uwagę na przestrzeganie środków ostrożności. Przed rozpoczęciem użytkowania, należy wyjaśnić dzieciom, na czym polega bezpieczne użytkowanie produktu.
- Podczas korzystania z produktu należy zawsze mieć założone buty.
- Montaż powinien być zawsze wykonywany przez osobę dorosłą. Przed każdym użyciem należy sprawdzić czy artykuł nie jest uszkodzony i nie posiada śladów zużycia, należy skontrolować czy wszystkie elementy łączące i zapięcia są dobrze dopasowane. Upewnić się, czy śruby i nakrętki zachowują swoje właściwości samozamykające. Sprawdź, czy zestaw jest kompletny i bez uszkodzeń. Jeśli stwierdzisz, że brakuje części bądź są uszkodzone, nie używaj produktu, lecz skontaktuj się ze sprzedawcą.
- Należy zachować ostrożność podczas używania zabawek do jeżdżenia, wymagana jest umiejętność jazdy, aby uniknąć upadku lub zderzenia, które mogą spowodować uszkodzenie ciała użytkownika lub osoby trzeciej.

- Najbezpieczniejsze tereny do jazdy na rowerku, to obszary o ograniczonym lub wyłączonym ruchu samochodowym jak: tereny prywatne, place zabaw, boiska szkolne, tereny rekreacyjne.
- Maksymalna masa użytkownika – 25 kg.
- Zachowaj opakowanie lub zutylizuj zgodnie z lokalnymi przepisami.
- Dla bezpieczeństwa dzieci proszę nie zostawiać swobodnie dostępnych części opakowania (torby plastikowe, kartony, itp.). Niebezpieczeństwo uduszenia!

#### I Główne części:

Numer części	Nazwa	Numer części	Nazwa
1	Rama	13	Siodelko
2	Tylne koła	14	Poręczce zabezpieczające
3	Przednie koło	15	Oparcie
4	Przedni widelec	16	Ostona siodełka
5	Błotnik	17	Daszek
6	Śruby i nakrętki mocujące przedniego widelca	18	Uchwyt rodzicielski
7	Śruba i nakrętka mocująca kierownicę	19	Uchwyt na napoje
8	Kierownica	20	Cięgło
9	Klucz montażowy	21	Śruba mocująca błotnik
10	Dzwonek z śrubą mocującą	22	Przedni koszyk
11	Kosz	23	Nakrętka siodełka
12	Śruba mocująca kosz	24	Klucz montażowy
		25	Podstawa siodełka

#### II Montaż rowerka:

Wsuń tylne koła (2) w ramę (1), aż do usłyszenia kliknięcia (rys. A). Błotnik (5) przymocuj do przedniego widelca (4) za pomocą śruby (21), używając klucza montażowego (9). Zwróć uwagę, by karb na błotniku znajdował się z przodu (Rys.B). Elementy przedniego koła zsunąć ze sobą, następnie przednie koło (3) wsuń w widelec (4) i dokręć śrubami i nakrętkami mocującymi przedniego widelca (6) za pomocą klucza montażowego (9) (rys. C). Wsuń przedni widelec w ramę rowerka. Następnie wsuń przedni koszyk (22) na ramę (1), dopasowując otwory do wypustek koszyka. Korzystając z klucza (9) i śruby mocującej (7), dokręć kierownicę (8) do ramy (1), śrubę należy dokręcić tak, aby nie powstawał żaden luz (Rys.D) Zwróć uwagę, by przednie koło przed montażem było ustawione prosto. Zamocuj na kierownicy (8) dzwonek (10), dokręcając śrubę mocującą dzwonek za pomocą klucza montażowego (9)). Włóż cięgło (20), wkładając jego bardziej zakrzywiony koniec od góry w otwór po lewej stronie widelca (4) (Rys.E.I), a drugi koniec dokręć pod ramą (1) przy użyciu klucza montażowego (24) w otwór znajdujący się przy osadzeniu uchwytu rodzicielskiego (rys. E.II). Zwróć uwagę na poprawny montaż cęgła, w przypadku umiejscowienia go w nieprawidłowym otworze kierownicy oraz uchwyt rodzica nie będą ustawione jednocześnie prosto. Nałóż podstawę siodełka (25) na ramę. Zwróć uwagę na umiejscowienie jej szerszej strony (Rys.F).). Śrubą mocującą (12) zamocuj kosz (11) do ramy (1) (rys. G). Przełóż śrubę siedziska przez otwór w podstawie i ramie (1), i przymocuj siodełko przodem lub tyłem do kierunku jazdy, dokręcając nakrętkę (23) na spodzie ramy (Rys.H). Do siodełka (13) przyczep oparcie (15) i zablokuj blokady (Rys.I). Następnie poręczce zabezpieczające (14) należy umieścić w otworach w siedzisku (Rys.J). Następnie nałóż osłonkę siodełka (16), przekładając boczne osłony przez poręczce zabezpieczające, naciągając materiał na sa siedzenie następnie należy połączyć osłonę z oparciem poprzez założenie pasów bezpieczeństwa (Rys.K). Aby poprawnie zamontować pasy bezpieczeństwa należy rozpiąć zamek znajdujący się z tyłu oparcia, następnie przełożyć pasy przez otwory w oparciu i zapiąć zamek (Rys.L). Po poprawnym umiejscowieniu pasów należy zamontować materiał ochrony pasa krokowego poprzez nałożenie materiału na jedną z poręczce zabezpieczającej. Natępnie należy połączyć ze sobą poręczce zabezpieczające, po poprawnym połączeniu usłyszymy charakterystyczne kliknięcie. Wsuń daszek (17) na boki oparcia (15) (Rys. M). Uchwyt na napoje (19) zamocuj na uchwycie rodzicielskim (18), następnie uchwyt wsuń w otwór na ramie, aż do zablokowania zatrasku (rys. M).

#### Regulacja:

Położenie daszka – długość daszka jest regulowana, należy naciągnąć go i ustawić w dogodnej pozycji.

Podnóżki – w zależności od poziomu rozwoju dziecka podnóżki można złożyć by dziecko samo mogło napędzać rowerek. Zawsze, kiedy zamontowany jest uchwyt rodzica, a podnówek jest rozłożony, należy rozłączyć blokadę koła w taki sposób, aby pedały swobodnie kręciły się bez wprawiania koła w ruch napęd wyłączony). Bez rozłączenia blokady może dojść do zmiżdżenia bądź zranienia stóp! Po zdemontowaniu uchwytu rodzica należy złożyć podnówek i połączyć blokadę koła tak, aby pedały wprawiały koło w ruch (napęd włączony).

Pasy bezpieczeństwa – dopasuj długość, aby pewnie trzymały dziecko, nie blokując jednak jego ruchów.

Położenie siodełka – siodełko można regulować do przodu i do tyłu oraz obracać tyłem do kierunku jazdy. Aby to zrobić należy odkręcić nakrętkę (22) i ustawić odpowiednią pozycję. Po dokręceniu, upewnij się, że siodełko jest pewnie zamocowane.

Składanie tylnych kółek – unieś nieco rowerek i wciśnij czerwony przycisk pod ramą, przekręć tylne kółka do przodu.

Starsze dzieci mogą jeździć bez oparcia – zsuń osłonkę siodełka, zdejmij oparcie odblokowując dźwignię na jego bokach, przekręć poręczę o 90° w tył i wysuń  
Regulacja długości uchwyty rodzicielskiego – rozsuń i zatrzasknij w wygodnej pozycji.

### III Konserwacja oraz czyszczenie

Osłona siodełka, oparcie, osłona kierownicy: Zdemontuj z ramy. Prać w temperaturze maks. 30°C, proces łagodny. Nie wybielać. Nie suszyć w suszarce bębnowej. Nie prasować. Nie czyścić chemicznie.

Daszek: Nie prać. Nie wybielać. Nie suszyć w suszarce bębnowej. Nie prasować. Nie czyścić chemicznie. Czyścić czystą i ego filmu można wstawić np, zwilżoną szmatką oraz łagodnym mydłem. Pozostawić do wyschnięcia na powietrzu. Nie zanurzać w wodzie.

Rama: Metalową ramę czyścić miękką, czystą i zwilżoną szmatką oraz łagodnym mydłem.

### Przechowywanie

Przechowywać produkt w miejscu niedostępnym dla dzieci

### IV Gwarancja

1. Wszystkie Produkty Kinderkraft objęte są 24 - miesięczną gwarancją. Okres ochrony gwarancyjnej rozpoczyna się z dniem wydania produktu Kupującemu.
2. Gwarancja obowiązuje wyłącznie na terytorium krajów członkowskich Unii Europejskiej z wyłączeniem terytoriów zamorskich (zgodnie z aktualnym stanem faktycznym, w tym w szczególności: Azory, Madera, Wyspy Kanaryjskie, Francuskie departamenty zamorskie, Wyspy Alandzkie, Athos, Ceuta, Melilla, Helgoland, Büsingen am Hochrhein, Campione d'Italia i Livigno) oraz na terytorium Zjednoczonego Królestwa Wielkiej Brytanii i Irlandii Północnej z wyłączeniem brytyjskich terytoriów zamorskich (m.in. Bermudy, Kajmany, Falklandy).
3. W krajach niewymienionych powyżej gwarancja producenta nie obowiązuje. Warunki dodatkowej gwarancji może określić Sprzedawca.
4. W niektórych krajach możliwe jest przedłużenie gwarancji do 120 miesięcy (10 lat) w ograniczonym zakresie. Pełna treść warunków oraz formularz rejestracyjny przedłużenia gwarancji dostępne są na stronie [WWW.KINDERKRAFT.COM](http://WWW.KINDERKRAFT.COM)
5. Gwarancja obowiązuje wyłącznie na terytorium wskazanym w ust. 2.
6. Reklamacje należy składać poprzez uzupełnienie formularza udostępnionego na stronie [WWW.RMA.KINDERKRAFT.COM](http://WWW.RMA.KINDERKRAFT.COM)
7. Gwarancja nie obejmuje:
  - A. Uszkodzeń kosmetycznych, w tym między innymi: zadrapań, wgnieceń i pęknięć plastiku, chyba że awaria nastąpiła w powodu wady materiałowej lub produkcyjnej;
  - B. Uszkodzeń wynikających z niewłaściwego użytkowania lub złej konserwacji - w tym między innymi: uszkodzeń mechanicznych produktów spowodowanych niewłaściwym użytkowaniem lub złą konserwacją;
    - Należy zapoznać się z instrukcją użytkowania i konserwacji produktu zawartą w instrukcji obsługi;
  - C. Uszkodzeń spowodowanych niewłaściwym montażem, instalacją lub demontażem produktów i/lub akcesoriów;
    - Należy zapoznać się z instrukcją użytkowania i montażu produktu zawartą w instrukcji obsługi;
  - D. Uszkodzeń spowodowanych korozją, pleśnią lub rdzą, wynikających z niewłaściwej konserwacji, pielęgnacji i przechowywania;
  - E. Uszkodzeń spowodowanych normalnym zużyciem lub w inny sposób wynikających z normalnego upływu czasu;
    - Obejmuje to: rozdarcia lub przebicia dętek; uszkodzenia opon; uszkodzenia bieżnika opon; wyblaknięć tkanin powstałych w wyniku mechanicznego użytkowania (np. na przegubach i pokryciu ruchomych części);
  - F. Uszkodzeń lub erozji spowodowanych działaniem słońca, potu, detergentów, warunków przechowywania lub częstego prania itp.;
  - G. Uszkodzeń spowodowanych przez wypadek, nadużycie, niewłaściwe użytkowanie, pożar, kontakt z cieczą, trzęsienie ziemi lub inne przyczyny zewnętrzne;
  - H. Produktów, które zostały zmodyfikowane w celu zmiany funkcjonalności bez pisemnej zgody firmy 4Kraft;
  - I. Produktów, z których usunięto lub w jakikolwiek sposób zniekształcono numer seryjny lub numer partii;
  - J. Uszkodzeń spowodowanych użyciem komponentów lub produktów stron trzecich - w tym między innymi: uchwytów na kubki, parasoli, elementów odblaskowych, dzwonek;
  - K. Uszkodzeń spowodowanych transportem lub przez obsługę samolotu.
8. Okres gwarancji na akcesoria dołączone do urządzenia wynosi 6 miesięcy od daty sprzedaży, z wyłączeniem uszkodzeń opisanych powyżej.
9. Niniejsze warunki gwarancji mają charakter uzupełniający w stosunku do ustawowych uprawnień Klienta przysługujących Klientowi wobec 4KRAFT sp. z o.o.. Gwarancja nie wyłącza, nie ogranicza ani nie zawiesza uprawnień Klienta wynikających z przepisów o rękojmi za wady rzeczy sprzedanej.
10. Pełna treść Warunków Gwarancji jest dostępna na stronie internetowej [WWW.KINDERKRAFT.COM](http://WWW.KINDERKRAFT.COM)



Wszelkie prawa do niniejszego opracowania należą w całości do 4Kraft Sp. z o.o. Jakikolwiek ich nieuprawnione użycie niezgodnie z ich przeznaczeniem, w tym szczególnie: używanie, kopiowanie, powielanie, udostępnianie – w całości lub części bez zgody 4Kraft Sp. z o.o. może skutkować konsekwencjami natury prawnej.

PT

Caro cliente!

Obrigado por adquirir um produto Kinderkraft.

Criamos nossos produtos pensando em seus filhos - sempre nos preocupamos com a segurança e qualidade, garantindo assim o conforto da melhor escolha.

## IMPORTANTE! GUARDAR PARA USO POSTERIOR.

### NOTAS DE SEGURANÇA E PRECAUÇÕES

#### Avisos:

- Siga as instruções para garantir o uso seguro do brinquedo. Leia atentamente o manual antes de usar a bicicleta e guarde-o para referência futura. Recomendado para as idades de 9 meses.
- Usar equipamentos de proteção individual, como capacete, luvas, cotoveleiras e joelheiras. O produto é destinado ao uso externo. Não use no trânsito. A bicicleta de equilíbrio não deve ser usada próximo a veículos motorizados, ruas, piscina, colinas, estradas, escadas e rampas.
- O brinquedo deve ser usado em superfícies planas e livres de obstáculos.
- É necessária a supervisão contínua de um adulto para evitar ferimentos graves.
- Para evitar quedas e colisões que causem danos ao usuário ou a terceiros, os pais/responsáveis devem cuidar para que as crianças utilizem os meios de precaução. Antes de começar a usar, explique às crianças como usar o produto com segurança.
- Sempre usar sapatos ao usar o produto.
- A instalação deve ser sempre feita por um adulto. Antes de cada utilização, verificar se o produto não está danificado e não apresenta sinais de desgaste. Verifique se todos os elementos de conexão e fixadores estão bem ajustados. Certifique-se de que as porcas e parafusos mantenham suas propriedades de fechamento automático. Verifique se o conjunto está completo e sem danos. Se encontrar peças faltando ou danificadas, não use o produto e entre em contato com o vendedor.
- Tenha cuidado ao usar brinquedos de locomoção. É necessário saber conduzi-los para se evitar quedas ou colisões que possam causar lesões ao usuário ou a terceiros.
- As áreas mais seguras para andar com a bicicleta são as áreas com tráfego limitado ou ausente, tais como: áreas privadas, playgrounds, playgrounds escolares e áreas de lazer.
- Peso máximo do usuário - 25 kg.
- Guarde a embalagem ou descarte de acordo com as normas locais.
- Para a segurança das crianças, favor não deixar que elas tenham acesso à partes da embalagem (sacos de plástico, caixas de papelão, etc.). Perigo de sufocamento!

#### I Partes principais:

Número de peça	Nome	Número de peça	Nome
1	Quadro	13	assento
2	Rodas traseiras	14	Corrimãos de segurança
3	Roda dianteira	15	apoio
4	Garfo dianteiro	16	Capa de assento
5	guarda-lama	17	pico
6	Parafusos de fixação do garfo dianteiro	18	Alça parental
7	Parafuso de fixação do volante	19	porta-copos
8	volante	20	reboque
9	Chave de montagem	21	Parafuso de fixação do pára-choque
10	sino	22	Cesta da frente
11	cesta	23	Porca de assento
12	Parafuso de fixação da cesta	24	Chave de montagem

#### II Montagem de bicicleta:

Deslize as rodas traseiras (2) no quadro (1) até ouvir um clique (fig. A). Prenda o guarda-lama (5) à armação (1) com o parafuso (21). Insira a roda dianteira (3) no garfo (4) e aperte com os parafusos de fixação do garfo dianteiro (6) (fig. B). Deslize o cesto dianteiro (22) na armação (1). Usando a chave (9) e o parafuso de fixação (7), aperte o guidão (8) no quadro (1). Coloque a campainha (10) no volante (8). Insira a haste de tração (20) no orifício no lado esquerdo do garfo (4) e aperte a outra

extremidade sob o chassi (1) com o manipulador auxiliar conectado (Fig. C). Fixe o cesto (11) ao quadro (1) com o parafuso (12) (fig. D). Fixe o encosto (15) e os trilhos de fixação (14) ao assento (13). Em seguida, coloque a tampa do selim (16) lembrando-se de puxar os cintos de segurança (fig. E). Coloque o assento montado para trás ou para frente na estrutura e aperte com a porca (23) na parte inferior do quadro (fig. F). Deslize a cobertura (17) para os lados do encosto (15). Fixe o porta-copos (19) a alça parental (18) e deslize-o no orifício da armação até encaixar no lugar (fig. G).

#### **Ajuste:**

Posição da viseira - pressione os botões vermelhos em ambos os lados da viseira e coloque-a em uma posição conveniente. Você também pode usar a chave na parte superior da viseira.

Apoio para os pés - dependendo do nível de desenvolvimento da criança, os apoios para os pés podem ser dobrados para que a criança possa impulsionar a bicicleta. **NOTA!** Sempre que a alça dos pais estiver montada e o apoio para os pés desdobrado, a trava da roda deve ser desengatada de tal maneira que os pedais giram livremente sem colocar a roda em movimento, a unidade está desligada. Sem desbloquear a trava, os pés podem esmagar ou ferir! Depois de remover a alça dos pais, dobre o apoio para os pés e conecte a trava da roda de modo que os pedais acionem a roda (unidade ligada).

Cintos de segurança - ajustam o comprimento para que segurem a criança com firmeza, sem bloquear os movimentos.

Posição do assento - o assento pode ser ajustado para a frente e para trás e pode ser virado para trás. Para isso, solte a porca (22) e ajuste a posição correta. Depois de apertar, certifique-se de que o selim esteja bem preso.

Dobrar as rodas traseiras - levante ligeiramente a bicicleta e pressione o botão vermelho por baixo da estrutura, rode as rodas traseiras para a frente.

As crianças mais velhas podem andar sem o encosto - deslize a tampa do selim, remova o encosto destravando as alavancas laterais, gire os corrimãos 90 ° para trás e deslize-os para fora. Para andar sem encosto, a criança deve apertar as correias adicionais que estão sob o selim.

Ajustando o comprimento da alça parental - deslize e clique em uma posição confortável.

### **III Manutenção e limpeza**

Cobertura do assento, encosto, cobertura do volante: Retire da armação. Lave a uma temperatura máxima de 30 ° C, processo leve. Não use lixívia. Não seque. Não passar Não limpe a seco.

Telhado: não lavar. Não use lixívia. Não seque. Não passar Não limpe a seco. Limpe com um pano limpo e úmido e sabão neutro. Deixe secar ao ar. Não mergulhe na água.

Moldura: Limpe a armação de metal com um pano macio, limpo e úmido e sabão neutro.

#### **Armazenamento**

Mantenha o produto fora do alcance das crianças.

### **IV Garantia**

1. Todos os produtos Kinderkraft são cobertos por uma garantia de 24 meses. O período de proteção da garantia começa no dia em que o produto é entregue ao Cliente.
2. A garantia é válida apenas no território dos estados membros da União Europeia, excluindo territórios ultramarinos (de acordo com o estado atual dos fatos, incluindo em particular: Açores, Madeira, Ilhas Canárias, departamentos ultramarinos franceses, Ilhas Aland, Athos, Ceuta, Melilla, Helgoland, Büsingen am Hochrhein, Campione d'Italia e Livigno) e o território do Reino Unido da Grã-Bretanha e Irlanda do Norte, excluindo os territórios ultramarinos britânicos (incluindo Bermuda, Ilhas Cayman, Ilhas Malvinas).
3. A garantia do fabricante não se aplica a países não mencionados acima. Os termos da garantia adicional podem ser especificados pelo Vendedor.
4. Em alguns países, é possível estender a garantia até 120 meses (10 anos) por um período limitado. O texto completo dos termos e condições e o formulário de registro de extensão de garantia estão disponíveis no site [WWW.KINDERKRAFT.COM](http://WWW.KINDERKRAFT.COM)
5. A garantia é válida apenas no território indicado no parágrafo 2.
6. As reclamações devem ser apresentadas através do preenchimento do formulário disponível no site [WWW.RMA.KINDERKRAFT.COM](http://WWW.RMA.KINDERKRAFT.COM)
7. A garantia não cobre:
  - A. Os danos cosméticos, incluindo, mas não se limitando a: arranhões, amassados e rachaduras no plástico, a menos que a falha seja devido a um material ou defeito de fabricação;
  - B. Os danos resultantes de uso impróprio ou manutenção deficiente - incluindo, mas não se limitando a: danos mecânicos a produtos causados por uso impróprio ou manutenção deficiente;
    - Leia o manual de uso e manutenção do produto incluído no manual de operação;
  - C. Os danos causados por montagem, instalação ou desmontagem inadequada de produtos e/ou acessórios;
    - Leia as instruções de uso e montagem do produto incluídas no manual de instruções;
  - D. Os danos causados por corrosão, mofo ou ferrugem resultantes de manutenção, cuidado e armazenamento inadequados;
  - E. Os danos causados por desgaste normal ou de outra forma devido à passagem normal do tempo;
    - Inclui: rasgos ou furos em tubos; danos ao pneu; danos ao piso do pneu; desbotamento do tecido resultante do uso mecânico (por exemplo, nas juntas e cobrindo as partes móveis);

- F. Os danos ou erosão pelo sol, suor, detergentes, condições de armazenamento ou lavagens frequentes, etc.;
- G. Os danos causados por acidente, abuso, uso indevido, incêndio, contato com líquido, terremoto ou outras causas externas;
- H. Os produtos que foram modificados para alterar a funcionalidade sem o consentimento por escrito da 4Kraft;
- I. Os produtos cujo número de série ou número de lote foi removido ou de alguma forma distorcido;
- J. Os danos causados pelo uso de componentes ou produtos de terceiros - incluindo, mas não se limitando a: porta-copos, guarda-chuvas, refletores, sinos;
- K. Os danos causados por transporte ou manutenção de aeronaves.
8. O período de garantia dos acessórios acoplados ao aparelho é de 6 meses a partir da data de venda, excluindo os danos descritos acima.
9. Estas condições de garantia são complementares aos direitos estatutários do Cliente contra 4KRAFT sp. Z o.o .. A garantia não exclui, limita ou suspende os direitos do Cliente decorrentes do disposto na garantia por defeitos no item vendido.
10. O texto completo das Condições de Garantia está disponível no site [WWW.KINDERKRAFT.COM](http://WWW.KINDERKRAFT.COM)

**Todos os direitos deste estudo pertencem inteiramente à 4Kraft Sp. z o.o. Qualquer uso não autorizado, contrário ao uso pretendido, em particular: uso, cópia, reprodução, compartilhamento - integral ou parcial, sem o consentimento da 4Kraft Sp. z o.o. pode resultar em consequências legais.**

## RO

### Stimate client!

Vă mulțumim că ați cumpărat un produs marca Kinderkraft.

Creăm cu gândul la copilul dvs. - întotdeauna avem grijă de siguranța și calitatea produselor, asigurând astfel confortul celei mai bune alegeri.

#### **IMPORTANT! PĂSTRAȚI ÎN VEDEREA VIITOARELOR UTILIZĂRI.**

#### **OBSERVAȚII PRIVIND SIGURANȚA ȘI MĂSURI DE PRECAUȚIE**

##### **Avertismente:**

- Respectarea instrucțiunilor va asigura utilizarea în siguranță a jucăriei. Citiți cu atenție instrucțiunile înainte de a folosi bicicleta și păstrați-o pentru referințe ulterioare. Recomandat pentru copiii de la 9 luni.
- Folosiți echipament de protecție personală, cum ar fi cască, mănuși, apărători cot și apărători genunchi. Produsul este destinat utilizării în aer liber. Nu folosiți în trafic. Bicicleta de echilibru nu trebuie utilizată în imediata apropiere a autovehiculelor, străzii, piscinei, dealurilor, drumurilor, scărilor, înclinărilor.
- Bicicleta trebuie utilizată pe suprafețe plane și fără obstacole.
- În cazul conducerii bicicletei se recomandă supravegherea unui adult.
- Pentru a evita căderile și coliziunile care produc vătămări utilizatorului sau terților, părinții / tutorii ar trebui să acorde atenție copiilor cu privire la măsurile de precauție. Înainte de utilizare, explicați-le copiilor cum să utilizați produsul în siguranță.
- Purtați întotdeauna încălțăminte atunci când utilizați produsul.
- Instalarea ar trebui să fie întotdeauna efectuată de un adult. Înainte de fiecare utilizare, verificați starea de deteriorare și uzură a articolului, verificați dacă toate elementele de fixare și elementele de fixare sunt bine montate. Asigurați-vă că piulițele și șuruburile își păstrează proprietățile de auto-închidere. Verificați dacă setul este complet și fără nicio deteriorare. Dacă descoperiți că lipsesc piese sau sunt deteriorate, nu folosiți produsul, ci înlocuiți-l.
- Aveți grijă atunci când folosiți jucăria de călărie, este necesară abilitatea de a conduce pentru a evita căderea sau coliziunea care ar putea provoca vătămarea utilizatorului sau a unei terțe părți.
- Cele mai sigure zone pentru ciclism sunt zonele cu trafic auto limitat sau cu handicap, cum ar fi: zone private, locuri de joacă, locuri de joacă pentru școli, zone de agrement.
- Greutatea maximă a utilizatorului - 25 kg.
- Păstrați ambalajul sau aruncați în conformitate cu reglementările locale.
- Pentru siguranța copiilor, vă rugăm să nu lăsați părți ale ambalajului accesibile (pungi de plastic, cutii de carton etc.). Pericol de sufocare!

#### **I Piese principale:**

Numărul elementului	Denumirea	Numărul elementului	Denumirea
1	Cadru	13	Șezător
2	Roți spate	14	Bara de protecție
3	Roata din față	15	Spătarul
4	Furca din față	16	Husa șezătorului
5	Aripa	17	Copertină

6	Șruburile de fixare a furcii din față	18	Mănerul părintelui
7	Șrubul de fixarea ghidonului	19	Suport pentru apă
8	Ghidon	20	Bara de tracțiune
9	Cheie de montaj	21	Șrubul de fixarea aripei
10	Claxon	22	Coșul frontal
11	Coș	23	Piulița scaunului
12	Șrubul de fixarea coșului	24	Cheie de montaj

## II Instalarea bicicletei:

Introduceți roțile din spate (2) în cadrul (1) până când auziți un clic (fig. A). Fixați bara de protecție (5) pe cadru (1) folosind șuruburile (21). Introduceți roata din față (3) în furcă (4) și fixați cu șuruburile de fixare a furcii frontale (6) (figura B). Montați coșul frontal (22) pe cadrul (1). Cu ajutorul cheii (9) și a șurubului de fixare (7), strângeți ghidonul (8) pe cadrul (1). Instalați soneria (10) de pe ghidon (8). Introduceți bara de tracțiune (20) în orificiul din partea stângă a furcii (4) și înșurubați celălalt capăt sub cadrul (1) de pe scaunul mânerului părinte (fig. C). Fixați coșul (11) pe cadrul (1) cu șurubul de fixare (12) (figura D). Atașați spătarul (15) și barele de protecție (14) la șezător (13). Apoi, instalați husa șezătorului (16) pentru a lăsa centurile de siguranță să treacă (fig. E). Așezați șezătorul montat spate sau frontal către direcția de mers pe cadru și strângeți-o cu piulița (23) de pe partea inferioară a cadrului (Figura F). Introduceți copertina (17) pe părțile laterale ale spătarului (15). Montați suportul pentru apă (19) de pe mânerul părintelui (18) și introduceți-l în orificiul ramei până când încuietorea este blocată (fig. G).

### Reglarea:

Poziția copertinei - apăsați butoanele roșii de pe ambele părți ale copertinei și reglați-o în poziția dorită. De asemenea, puteți utiliza catarama deasupra copertinei.

Suport de picioare - în funcție de nivelul de dezvoltare al copilului, suport de picioare pot fi pliate, astfel încât copilul să poată împinge triciclu singur. **ATENȚIE!** De fiecare dată când mânerul dinspre părinte, iar suportul este desfăcut, blocarea roții ar trebui să fie decuplată astfel încât pedalele să se rotească liber, fără a pune roțile în mișcare pe tracțiune integrală). Bez rozłaczzenia blokady może dojść do zmiążdżenia bądź zranienia stóp! Ulterior demontării mânerului dinspre părinte pliați suportul și conectați blocada roții, așa încât pedalele să pună roțile în mișcare (tracțiune integrală).

Centurile de siguranță - reglați lungimea astfel încât copilul să fie ținut în siguranță, fără a bloca mișcările acestuia.

Poziția scaunului - șezătorul poate fi reglată către față și spate și întoarsă înapoi în direcția de mers. Pentru aceasta, deșurubați piulița (22) și reglați-o în poziția dorită. După strângere, asigurați-vă că șezătorul este bine fixat.

Rabatați roțile din spate - ridicați ușor triciclu și apăsați butonul roșu de sub cadru, roți roțile înainte.

Copiii mai în vârstă pot merge cu triciclu fără spătar - glisați protecția scaunului, scoateți spătarul eliberând pârghiile de pe părțile laterale, rotiți barele de sprijin cu 90° înapoi și trageți afară. Folosind tricicluul fără spătar, copilul trebuie să închidă centurile suplimentare situate sub șezător.

Reglarea lungimii mânerului părinte - deschideți-l și fixați-l în poziția dorită.

### III Întreținerea și curățarea

Husa scaunului, spătarul, protecția ghidonului: Scoateți din cadru. Spălați la o temperatură maximă de 30 ° C, program delicat. A nu se înălbi. A nu se usca în uscătoria cu tambur A nu se călca. A nu se curăța chimic.

Copertina: Nu spălați. A nu se înălbi. A nu se usca în uscătoria cu tambur A nu se călca. A nu se curăța chimic. Curățați cu o lavetă umedă și curată și cu un săpun delicat. A se lăsa să se usuce. A nu se scufunda în apă.

Cadru: Curățați cadrul metalic cu o cârpă moale, curată și umedă, cu un săpun ușor.

### Depozitarea

A se depozita produsul și a nu se lăsa la îndemâna copiilor

### IV Garanții

1. Uz visiem *Kinderkraft* izstrādājumiem attiecias 24 mēnešu garantija. Garantijas aizsardzības periods sākas dienā, kad izstrādājums tiek izsniegts Pircējam.
2. Garantija darbojas tikai Eiropas Savienības dalībvalstu teritorijā, izņemot aizjūras teritorijas (atbilstoši pašreizējam faktiskajam stāvoklim, tostarp jo īpaši: Azoru salas, Madeiru, Kanāriju salas, Francijas aizjūras departamentus, Ālandu salas, Atonu, Seītu, Melilju, Helgolandi, Bisigeni, Kampioni d'Italiju un Livinjo), kā arī Liebrīrijas un Ziemeļrijas Apvienotās Karalistes teritorijā, izņemot britu aizjūras teritorijas (piemēram, Bermudu salas, Kaimanu salas, Folklanda salas).
3. Ražotāja garantija nedarbojas valstīs, kas nav iepriekš minētas. Pārdevējs var noteikt papildgarantijas noteikumus.
4. Īn unele țări este posibilă extinderea garanției până la 120 de luni (10 ani) pentru o perioadă limitată. Noteikumu pilns saturs un garantijas pagarināšanas reģistrācijas veidlapa ir pieejami tīmekļa vietnē [WWW.KINDERKRAFT.COM](http://WWW.KINDERKRAFT.COM).
5. Garantija darbojas tikai teritorijā, kas norādīta 2. punktā.
6. Reklamācijās sūdzības ir jāiesniedz, aizpildot veidlapu, kas pieejama tīmekļa vietnē [WWW.RMA.KINDERKRAFT.COM](http://WWW.RMA.KINDERKRAFT.COM).
7. Garantija neattiecas uz:
  - A. kosmētiskiem bojājumiem, tostarp plastmasas skrāpējumiem, iespaidumiem un plīsumiem, ja vien avārija nav radusies materiāla vai ražošanas defekta rezultātā;

- B. bojājumiem, kas radušies nepareizas lietošanas vai kopšanas rezultātā, tostarp izstrādājumu mehāniskiem bojājumiem, kas radušies nepareizas lietošanas vai kopšanas rezultātā.
- Iepazīstieties ar izstrādājuma lietošanas un kopšanas instrukciju, kas ietverta lietotāja rokasgrāmatā;
- C. bojājumiem, kas radušies nepareizas izstrādājumu un/vai piederumu salikšanas vai demontāžas rezultātā.
- Iepazīstieties ar izstrādājuma lietošanas un salikšanas instrukciju, kas ietverta lietotāja rokasgrāmatā;
- D. bojājumiem, kas radušies korozijas, pelējuma, rūsas, nepareizas kopšanas un glabāšanas rezultātā;
- E. bojājumiem, kas radušies dabiska nodiluma rezultātā vai citā veidā, kas saistīts ar dabisku laika gaitu.
- Tas attiecas uz: riepu kameru plīsumiem vai caurumiem; riepu bojājumiem, riepu protektoru bojājumiem, audumu izbalējumiem, kas radušies mehāniskas lietošanas rezultātā (piemēram, uz šarnīriem un kustīgu daļu apvalkiem);
- F. bojājumiem vai eroziju, kas radušies saules staru, mazgāšanas līdzekļu iedarbības, glabāšanas apstākļu, biežas mazgāšanas rezultātā u. ml.;
- G. bojājumiem, kas radušies avārijas, ļaunprātīgas izmantošanas, nepareizas lietošanas, ugunsgrēka, saskares ar šķidrumu, zemestrīces vai citu ārējo iemeslu dēļ;
- H. izstrādājumiem, kas ir modificēti, lai mainītu to funkcionalitāti, bez uzņēmuma **4Kraft** rakstiskas piekrišanas;
- I. izstrādājumiem, no kuriem ir nopemts vai jebkādā veidā deformēts sērijas numurs vai partijas numurs;
- J. bojājumiem, kas radušies trešo pušu komponentu vai izstrādājumu — piemēram, krūžu turētāju, lietussargu, atstarojošu elementu, zvanu — lietošanas rezultātā;
- K. bojājumiem, kas radušies transportēšanas vai lidmašīnas personāla apkalpes darbību rezultātā.
8. Garantijas periods piederumiem, kas ietilpst izstrādājuma komplektā, ir seši mēneši no pārdošanas dienas, izņemot iepriekš aprakstītos bojājumus.
9. Šie garantijas noteikumi papildina likumā paredzētas klienta tiesības attiecībā uz uzņēmumu **4KRAFT sp. z o.o.** Garantija neizslēdz, neierobežo un nepaļaišina Klienta tiesības, kas izriet no tiesību aktu noteikumiem par viņa tiesībām pārdotas lietas trūkumu gadījumā.
10. Garantijas noteikumu pilns saturs ir pieejams tīmekļa vietnē [WWW.KINDERKRAFT.COM](http://WWW.KINDERKRAFT.COM).

**Toate drepturile asupra acestui studiu apartin în totalitate 4Kraft Sp. z o. o. Orice utilizare neautorizată contrar utilizării preconizate, în special: utilizarea, copierea, reproducerea, distribuirea - integral sau parțial, fără acordul 4Kraft Sp. z o. o. poate avea consecințe legale.**

## RU

### Уважаемый Клиент!

Благодарим вас за покупку изделия марки Kinderkraft.

Создаем с мыслью о Вашем ребенке - мы всегда заботимся о безопасности и качестве, тем самым обеспечивая комфорт лучшего выбора.

**ВАЖНО! СОХРАНИТЬ ДЛЯ ПОСЛЕДУЮЩЕГО ИСПОЛЬЗОВАНИЯ.**

**ПРИМЕЧАНИЯ ПО БЕЗОПАСНОСТИ И МЕРЫ ПРЕДОСТОРОЖНОСТИ**

#### Предупреждения:

- Соблюдение инструкции обеспечивает безопасность использования игрушки. Внимательно прочитайте инструкцию перед началом использования велосипеда и сохраните ее для последующего использования. Рекомендуется для детей старше 9 месяцев.
- Необходимо использовать средства индивидуальной защиты, т. е. шлем, перчатки, щитки на локти и колени. Продукт предназначен для использования на открытом воздухе. Не использовать в уличном движении. Беговой велосипед не должен использоваться вблизи автотранспорта, улицы, бассейна, холмов, дорог, лестниц, уклонов.
- Игрушку рекомендуется использовать на плоских и свободных от препятствий поверхностях.
- Чтобы избежать серьезных повреждений тела, необходим постоянный контроль взрослого.
- Во избежание падений и столкновений, вызывающих травмы пользователя или третьих лиц, родители / опекуны должны обратить внимание детей на соблюдение мер предосторожности. Перед использованием объясните детям, что такое безопасное использование продукта.
- При использовании продукта всегда надевайте обувь.
- Сборка всегда должна выполняться взрослым. Перед каждым использованием проверьте, что велосипед не поврежден и не имеет следов износа, необходимо проверить, все ли соединяющие элементы и застежки хорошо подобраны. Убедитесь, что винты и гайки сохраняют свои свойства самозакрывания. Убедитесь, что комплект полный и без повреждений. Если вы обнаружите, что детали отсутствуют или повреждены, не используйте продукт, а обратитесь к продавцу.
- Следует соблюдать осторожность при использовании игрушек для катания, требуется мастерство вождения, чтобы

избежать падения или столкновения, которые могут привести к травме пользователя или третьего лица.

- Самые безопасные районы для езды на велосипеде - это зоны с ограниченным или отключенным автомобильным движением, такие как: частные площадки, детские площадки, школьные площадки, зоны отдыха.
- Максимальная масса пользователя – 25 кг.
- Сохраните упаковку или утилизируйте в соответствии с местным законодательством.
- Для безопасности детей пожалуйста, не оставляйте свободно доступных частей упаковки (пластиковые пакеты, коробки, и т. д. ..). Опасность удушья!

#### I Основные части:

Номер части	Название	Номер части	Название
1	Рама	13	Седло
2	Задние колеса	14	Предохраняющие поручни
3	Переднее колесо	15	Спинка
4	Передние вилы	16	Защита седла
5	Крыло	17	Козырек
6	Крепежные болты передних вилок	18	Родительская ручка
7	Крепежный болт руля	19	Держатель для напитков
8	Руль	20	Тяговый элемент
9	Монтажный ключ	21	Болт крепления крыла
10	Звонок	22	Передняя корзина
11	Корзина	23	Гайка седла
12	Болт крепления корзины	24	Монтажный ключ

#### II Монтаж велосипеда:

Вложите задние колеса (2) в раму (1), пока не услышите щелчок (рис. А). Крыло (5) прикрепите к раме (1) с помощью болта (21). Переднее колесо (3) вложите в вилы (4) и затяните крепежными болтами передних вилок (6) (рис. В). Вложите переднюю корзину (22) на раму (1). Пользуясь ключом (9) и крепежным болтом (7), прикрутите руль (8) к раме (1). Закрепите звонок (10) на руле (8). Вложите тяговый элемент (20) в отверстие с левой стороны вилок (4), а второй конец закрутите под рамой (1) при посадке родительской ручки (рис. С). Крепежным болтом (12) закрепите корзину (11) к раме (1) (рис. D). К седлу (13) прикрепите спинку (15) и предохранительные поручни (14). Затем наложите защиту седла (16), помня о том, чтобы протянуть ремни безопасности (рис. E). Уложите установленное седло задом или передом к направлению езды на раме и затяните гайкой (23) с нижней части рамы (рис. F). Вложите козырек (17) на бока спинки (15). Держатель для напитков (19) закрепите на родительской ручке (18) и вложите его в отверстие на раме, пока защелка не заблокируется (рис. G).

#### Регулировка:

Положение козырька - нажмите красные кнопки с обеих сторон козырька и установите в удобную позицию. Можно воспользоваться замком в верхней части козырька.

Подставки для ног - в зависимости от уровня развития ребенка подставки для ног можно установить, чтобы ребенок сам мог приводить велосипед в движение. ВНИМАНИЕ! Всякий раз, когда ручка родителя установлена, а подставка для ног разложена, замок колеса должен быть отключен, чтобы педали вращались свободно, не приводя колесо в движение. Без отключения замка можно сломать или поранить ногу! Сняв родительскую ручку, сложите подставку для ног и подсоедините замок колеса, чтобы педали приводили колесо в движение (привод включен).

Ремни безопасности - отрегулируйте длину таким образом, чтобы они надежно удерживали ребенка, не блокируя его движений.

Положение седла – седло можно регулировать вперед и назад, а также поворачивать задом к направлению езды. Чтобы это сделать, следует отвинтить гайку (22) и установить соответствующую позицию. После привинчивания, убедитесь, что седло надежно прикреплено.

Складывание задних колес - немного поднимите велосипед и нажмите красную кнопку под рамой, поверните задние колеса вперед.

Старшие дети могут ездить без спинки - сдвиньте защиту седла, снимите спинку, деблокируя рычаг по его бокам, поверните поручень на 90° назад и выдвиньте. Для езды без спинки ребенок должен застегнуть дополнительные ремни, расположенные под сиденьем.

Регулировка длины родительской ручки - раздвиньте и защелкните в удобной позиции.

#### III Консервация и чистка

Защита седла, спинка, защита руля: Демонтируйте с рамы. Стирать при температуре макс. 30°C, мягкий процесс. Не отбеливать. Не сушить в барабанной сушилке. Не гладить. Не чистить химически.

Козырек: не стирать. Не отбеливать. Не сушить в барабанной сушилке. Не гладить. Не чистить химически. Очищать чистой влажной тканью и мягким мылом. Оставить высохнуть на воздухе. Не погружать в воду.

Рама: Металлическую раму очищать мягкой, чистой и влажной тканью и мягким мылом.

#### Хранение

Хранить продукт в месте, недоступном для детей.

#### IV Гарантия

1. Гарантия действует только на территории государств-членов Европейского Союза, за исключением заморских территорий (в соответствии с текущим состоянием фактов, включая, в частности: Азорские острова, Мадейра, Канарские острова, заморские департаменты Франции, Аландские острова, Афон, Сеута, Мелилья, Гельголанд, Бюзинген-ам-Хохрейн, Кампионе-д'Италия и Ливиньо) и на территории Соединенного Королевства Великобритании и Северной Ирландии, за исключением заморских территорий Великобритании (в т.ч. Бермуды, Каймановы острова, Фолклендские острова).
2. В странах, не упомянутых выше, гарантия производителя не распространяется. Условия дополнительной гарантии могут быть уточнены Продавцом.

**Все права на этот документ полностью принадлежат 4Kraft Sp. Z O.O. Любое несанкционированное использование, противоречащее назначению, в частности: использование, копирование, воспроизведение, совместное использование - полностью или частично без согласия 4Kraft Sp. Z O.O. может привести к юридическим последствиям.**

**SK**

**Vážený Zákazník!**

Ďakujeme za zakúpenie výrobku značky Kinderkraft.

Navrhujeme s ohľadom na Váše dieťa - vždy dbáme na bezpečnosť a kvalitu, čím je zaistený komfort najlepšej voľby.

#### **DÔLEŽITÉ! ÚCHOVÁVAJTE PRE NESKORŠIE POUŽITIE.**

#### **POZNÁMKY TÝKAJÚCE SA BEZPEČNOSTI A BEZPEČNOSTNÉ POKYNY**

##### **Varovanie:**

- Dodržiavanie návodu zaisťuje bezpečné používanie hračky. Pozorne si prečítajte návod pred začatím používania odrážadla a uchovajte ho pre neskoršie použitie. Určené pre deti vo veku od 9 mesiacov.
- Používajte osobné ochranné prostriedky, tj. prilbu, rukavice, chrániče loktov a kolien. Výrobok je určený pre vonkajšie použitie. Nepoužívajte v cestnej premávke. Odrážadlo nepoužívajte v blízkosti motorových vozidiel, ulice, bazéna, kopcov, ciest, schodov, svahov.
- Hráčku používajte na rovných povrchoch bez prekážok.
- Aby nedošlo k vážnemu zraneniu, vyžaduje sa stály dohľad dospelého osoby.
- Aby sa predišlo pádom a zrážkam spôsobujúcim zranenia užívateľa alebo tretích strán, by rodičia/opatrovatelia mali upozorniť deti na dodržiavanie bezpečnostných opatrení. Pred začatím používania vysvetlite deťom, ako bezpečne používať výrobok.
- Pri používaní výrobku vždy noste obuv.
- Montáž musí vždy vykonávať dospelý. Pred každým použitím skontrolujte, či výrobok nie je poškodený a či nemá známky opotrebenia, skontrolujte či sú všetky spojovacie a upevňovacie prvky dobre prispôbené. Uistite sa, či zachovávajú skrutky a matice svoje samostatné vlastnosti. Skontrolujte, či je súbor kompletný a bez poškodenia. Ak zistíte, že časti chýbajú alebo sú poškodené, nepoužívajte výrobok, ale kontaktujte predajcu.
- Pri používaní hračiek na jazdenie buďte opatrní, požadované sú vodičské schopnosti, aby nedošlo k pádu alebo zrážke, ktoré môžu spôsobiť zranenie užívateľa alebo tretej strany.
- Najbezpečnejšie oblasti pre jazdu na odrážedle sú oblasti s obmedzenou alebo vypnutou automobilovou dopravou ako: súkromné oblasti, ihriská, školské ihriská, rekreačné oblasti.
- Maximálna hmotnosť užívateľa – 25 kg.
- Balenie uschovajte alebo zlikvidujte v súlade s miestnymi predpismi.
- Pre bezpečnosť detí nenechávajte voľne prístupné časti balenia (plastové vrecká, kartóny, atp.). Nebezpečenstvo udusení!

##### **I Hlavné diely:**

Číslo dielu	Názov	Číslo dielu	Názov
1	Rám	13	Sedadlo
2	Zadné kolesá	14	Bezpečnostná bariérka
3	Predné koleso	15	Opierka
4	Predná vidlica	16	Ochrana sedla
5	Blatník	17	Strieška
6	Upevňujúce skrutky prednej vidlice	18	Rodičovský držiak

7	Upevňovacia skrutka kormidla	19	Držiak na nápoje
8	Kormidlo	20	Tiahlo
9	Montážny kľúč	21	Upevňovacia skrutka blatníka
10	Zvonček	22	Predný košík
11	Koš	23	Matica sedadla
12	Upevňovacia skrutka koša	24	Montážny kľúč

## II Montáž trojkolky:

Zadné kolesá (2) zasuňte do rámu (1) až kým nebudete počuť charakteristický zvuk zablokovania (obr. A). Blatník (5) upevnite k rámu (1) pomocou skrutki (21). Predné koleso (3) zasuňte do vidlice (4) a dotiahnite upevňujúcimi skrulkami prednej vidlice (6) (obr. B). Predný košík (22) zasuňte na rám (1). Kľúčom (9) a upevňovacou skrulkou (7) namontujte kormidlo (8) k rámu (1). Upevnite zvonček (10) ku kormidlu (8). Do otvoru na ľavej strane vidlice (4) vložte tiahlo (20), a druhý koniec priskrutkujte pod rámom (1) pri mieste upevnenia rodičovského držiaka (obr. C). Upevňovacou skrulkou (12) upevnite kôš (11) k rámu (1) (obr. D). K sedadlu (13) upevnite opierku (15) a bezpečnostnú bariéru (14). Následne vložte ochranu sedadla (16), pričom nezabudnite pretiahnuť bezpečnostné popruhy (obr. E). Zmontované sedadlo umiestnite na ráme v smere alebo proti smeru jazdy a dotiahnite maticou (23) zospodu rámu (obr. F). Vsuňte striešku (17) na boky opierky (15). Držiak na nápoje (19) upevnite na rodičovskom držiaku (18) a vsuňte ho do otvoru v ráme, až kým sa nezablokuje západka (obr. G).

### Nastavovanie:

Poloha striešky – stlačte červené tlačidlá na oboch stranách striešky a nastavte v požadovanej polohe. Môžete tiež použiť kľučku na vrchole striešky.

Podnožky – podľa úrovne rozvoja dieťaťa môžete podnožky zložiť, aby dieťa mohlo samo poháňať trojkolku. **UPOZORNENIE!** Vždy, keď je namontovaný držiak rodiča a podložka na nohy je rozložená, je potrebné uvoľniť blokádu kolies takým spôsobom, aby sa pedále voľne otáčali bez uvedenia kolesa do pohybu. Bez uvoľnenia blokády môže dôjsť k pomliaždeniu alebo zraneniu nohy! Po odstránení rodičovského držiaka, sklopte podložku na nohy a pripojte blokádu kolesa tak, aby pedále uviedli koleso do pohybu (pohon je zapnutý).

Bezpečnostné pásy – prispôbte ich dĺžku, aby dieťa držali pevne, avšak tak, aby neblokovali jeho pohyby.

Poloha sedadla – sedadlo sa dá presunúť dopredu a dozadu, ako aj otočiť v smere alebo proti smeru jazdy. Keď to chcete urobiť, povolte maticu (22) a nastavte požadovanú polohu. Keď maticu dotiahnete, skontrolujte, či je sedadlo správne upevnené.

Skladanie zadných koliesok – trojkolku trochu zdvihnite, stlačte červené tlačidlo pod rámom, a pretočte zadné koleska dopredu.

Staršie deti môžu jazdiť bez opierky – odstráňte ochranu sedadla, zložte opierku odblokovaním páky na jej bokoch, bariéru pretočte o 90° dozadu a vysuňte. V prípade, ak dieťa jazdí bez opierky, musí byť zapnuté dodatočnými pásmi, ktoré sú pod sedadlom.

Nastavenie dĺžky rodičovského držiaka – nastavte v požadovanej polohe a zablokujte.

## III Údržba a čistenie

Ochranu sedadla, opierku, kryt kormidla: Zložte z rámu. Perte pri teplote max. 30 °C, jemné pranie. Nebieľte. Nesušte v bubnovej sušičke. Nežehlite. Nečistite chemicky.

Strieška: Neperte. Nebieľte. Nesušte v bubnovej sušičke. Nežehlite. Nečistite chemicky. Čistite čistou handričkou jemne navlhčenou vodou s jemným mydlom. Nechajte na vzduchu úplne vyschnúť. Neponárajte do vody.

Rám: Kovový rám čistite mäkkou, čistou handričkou jemne navlhčenou vodou s jemným mydlom.

### Uchovávanie

Výrobok uchovávajte na mieste mimo dosahu detí.

## IV Záruka

- Všetky Výrobky Kinderkraft majú 24-mesačnú záruku. Záručná doba začína od dátumu dodania výrobku Kupujúcemu.
- Záruka platí iba na území členských štátov Európskej únie, s výnimkou námorských území (podľa aktuálneho stavu, jedná sa predovšetkým o: Azory, Madeira, Kanárske ostrovy, Zámorský departement, Alandy, Athos, Ceuta, Melilla, Helgoland, Büsingen am Hochrhein, Campione d'Italia a Livigno) a na území Spojeného kráľovstva Veľkej Británie a Severného Írska, s výnimkou britských námorských území (o. i. Bermudy, Kajmanské ostrovy, Falklandské ostrovy).
- V krajinách, ktoré nie sú uvedené vyššie, záruka výrobcu neplatí. Podmienky dodatočnej záruky môže stanoviť predajca.
- V niektorých krajinách je možné predĺžiť záruku na obmedzenú dobu až 120 mesiacov (10 rokov). Úplné podmienky a registračný formulár na predĺženie záruky sú k dispozícii na webovej stránke [WWW.KINDERKRAFT.COM](http://WWW.KINDERKRAFT.COM)
- Záruka je platná výhradne na území uvedenom v ods. 2.
- Reklamácie sa musia predložiť vyplnením formulára uvedeného na webovej stránke [WWW.RMA.KINDERKRAFT.COM](http://WWW.RMA.KINDERKRAFT.COM)
- Záruka sa nevzťahuje na:



- A. Kosmetické poškodenia, okrem iných: škrabance, preliačiny a prasknutie plastových častí, ibaže bolo dané poškodenie spôsobené chybou materiálu alebo sa jedná o výrobnú chybu;
  - B. Poškodenia spôsobené nesprávnym používaním alebo nesprávnou údržbou - ako napr.: mechanické poškodenia výrobkov spôsobené nesprávnym používaním alebo nesprávnou údržbou;
    - Prečítajte si návod na použitie a údržbu produktu, ktorý je súčasťou používateľského manuálu;
  - C. Poškodenia spôsobené nesprávnou montážou, inštaláciou alebo demontážou výrobkov a/alebo príslušenstvá;
    - Prečítajte si návod na použitie a montáž produktu, ktorý je súčasťou používateľského manuálu;
  - D. Poškodenia spôsobené koróziou, plesňou alebo hrdzou, ktorá sa vytvorila v dôsledku nesprávnej údržby, starostlivosti a skladovania;
  - E. Poškodenia spôsobené bežným opotrebením alebo iným spôsobom v dôsledku plynutia času;
    - Patria sem nasledovné škody: roztrhnutie alebo prepichnutie duši; poškodenie pneumatík; poškodenie behúňa pneumatiky; vyblednutie textílie spôsobené mechanickým použitím (napr. na kĺbových spojoch a pohyblivých častiach);
  - F. Poškodenia alebo eróziu spôsobené slnečným žiarením, potom, čistiacimi prostriedkami, podmienkami skladovania alebo častým praním atď.;
  - G. Poškodenia spôsobené nehodou, nadmerným zaťažením, nesprávnym použitím, požiarom, kontaktom s tekutinami, zemetrasením alebo inými vonkajšími príčinami;
  - H. Produkty, ktoré boli upravené za účelom zmeny funkčnosti bez písomného súhlasu firmy 4Kraft;
  - I. Produkty, z ktorých bolo odstránené, alebo akýmkoľvek spôsobom skreslené sériové číslo alebo číslo šarže;
  - J. Poškodenia spôsobené použitím komponentov alebo výrobkov tretích strán - okrem iného: držiakov na poháre, dáždnikov, reflexných prvkov, zvončekov;
  - K. Poškodenia spôsobené prepravou alebo personálom lietadla.
8. Záručná doba na príslušenstvo pripojené k zariadeniu je 6 mesiacov od dátumu predaja, s výnimkou vyššie popísaných škôd.
9. Tieto záručné podmienky majú dodatočný charakter s ohľadom na zákonné práva Zákazníka vyplývajúce zo vzťahu s 4KRAFT Sp. z o.o.. Záruka nevylučuje, neobmedzuje ani nepozastavuje práva Zákazníka vyplývajúce z predpisov o zárukách za vady predávaného tovaru.
10. Úplný obsah záručných podmienok je k dispozícii na webovej stránke [WWW.KINDERKRAFT.COM](http://WWW.KINDERKRAFT.COM)

Všetky práva týkajúce sa týchto dokumentov patria výlučne 4Kraft Sp. z o.o. Ich akékoľvek neoprávnené použitie v rozpore s ich určením, najmä: použitie, kopírovanie, rozmnožovanie, zdieľanie - úplne alebo čiastočne bez súhlasu spoločnosti 4Kraft Sp. z o.o. môže mať za následok právne dôsledky.

SV

Kära Kund!

Tack för att du köpte en Kinderkraft-produkt.

Vi skapar med ditt barn i åtanke - vi bryr oss alltid om säkerhet och kvalitet, vilket säkerställer komforten för det bästa valet.

**VIKTIG! HÅLL FÖR SENARE ANVÄNDNING.**

**ANMÄRKNINGAR OM SÄKERHET OCH FÖRSIKTIGHETSÅTGÄRDER**

**Varning:**

- Att följa instruktionerna säkerställer säker användning av leksaken. Läs instruktionerna noga innan du använder cykeln och förvara den för senare användning. Rekommenderas för barn från 9 månader.
- Använd personlig skyddsutrustning som hjälm, handskar, armbågar och knäskydd. Produkten är avsedd för utomhusbruk. Använd inte i trafiken. Balanscykeln ska inte användas nära motorfordon, gator, pooler, kullar, vägar, trappor, sluttningar.
- Leksaken ska användas på plana och fria ytor.
- Konstant vuxenövervakning krävs för att undvika allvarliga kroppsskador.
- För att undvika fall och kollisioner som orsakar skada på användaren eller tredje part bör föräldrar / vårdnadshavare rekommendera barn att iaktta försiktighetsåtgärder. Innan du använder produkten, förklara för barn om säker användning av produkten.
- Använd alltid skor när du använder produkten.
- Installationen ska alltid utföras av en vuxen. Kontrollera före varje användning att artikeln inte är skadad och inte har några slitage, och kontrollera att alla anslutningselement och fästelement passar bra. Se till att bultarna och muttrarna bibehåller sina självstängande egenskaper. Kontrollera att satsen är komplett och oskadad. Om du upptäcker att några delar saknas eller är skadade, använd inte produkten och kontakta din återförsäljare.
- Var försiktig när du använder körleksaker, körförmåga krävs för att undvika fall eller kollision som kan skada användaren eller en tredje part.

- De säkraste områdena för cykling är områden med begränsad eller funktionshindrad biltrafik, såsom privata områden, lekplatser, skolekplatser, rekreationsområden.
- Maximal användarvikt - 25 kg.
- Spara förpackningar eller kassera enligt lokala föreskrifter.
- För barns säkerhet ska du inte lämna förpackningsdelarna fritt tillgängliga (plastpåsar, kartonger etc.). Kvävningsrisk!

#### I Huvuddelar:

Delnummer	Namn	Delnummer	Namn
1	Ram	14	Säkerhetsledstänger
2	Bakhjul	15	Ryggstöd
3	Framhjulet	16	Sadelöverdrag
4	Framgaffel	17	Taket
5	Stänkskärmen	18	Föräldrahamtag
6	Framgaffelbultar och muttrar	19	Mugghållare
7	Cykel styrbult och mutter	20	Dragstång
8	Cykelstyret	21	Stänkskärm monteringsbult
9	Monteringsnyckel	22	Framkorg
10	Ringklocka med fästskruv	23	Sadelmutter
11	Korg	24	Monteringsnyckel
12	Korgens monteringskruv	25	Basen av sadeln
13	Sadeln	26	Väska för småsaker

#### II Montering av cykel:

Installation finns också på: [www.youtube.com/KinderkraftOfficial](http://www.youtube.com/KinderkraftOfficial)

Skjut in bakhjulen (2) i ramen (1) tills du hör ett klick (Fig. A). Fäst stänkskärmen (5) på framgaffeln (4) med bulten (21) och monteringsnyckeln (9). Se till att skåran på stänkskärmen är framtill (Fig. B). Framhjulsdelarna ska skjutas ihop, sedan skjuter framhjulet (3) in i gaffeln (4) och dras åt med framgaffelns bultar och muttrar (6) med skruvnyckeln (9) (Fig. C.) Skjut in framgaffeln i cykelramen. Skjut sedan framkorgen (22) på ramen (1) och rikta in hålen mot flikarna på korgen. Använd nyckeln (9) och monteringsbulten (7) och dra åt styret (8) mot ramen (1), dra åt bulten så att det inte finns något spel (Fig. D). Innan du monterar styret, se till att framhjulet är rakt innan det monteras. Fäst ringklockan (10) på styret (8) genom att dra åt klockans fästbult med monteringsnyckeln (9). Sätt i dragstången (20), sätt in den mer böjda änden uppifrån i hålet på vänster sida av gaffeln (4) (Fig. E.I) och dra åt den andra änden under ramen (1) med hjälp av skruvnyckeln (24) i hålet vid sätet föräldrahamtag (Fig. E.II). Var uppmärksam på korrekt montering av klämman, om den placeras i fel hål är cykelstyret och föräldrahamtag inte raka. Placera sadelbasen (25) över ramen. Notera placeringen av den bredare sidan (Fig. F.). Använd fästskruven (12) för att fästa korgen (11) på ramen (1) (Fig. G). För sätebulten genom hålet i basen och ramen (1) och fäst sadel framåt eller bakåt genom att dra åt muttern (23) på ramens botten (Fig. H). Placera ryggstödet (15) och lås låsen (Fig. I). Därefter ska fästhandtagen (14) placeras i spåren i sätet (Fig. J). Sätt sedan på sadelöverdrag (16), för sidokåpan över säkerhetskenorna, dra tyget över sadeln (Fig. K) och anslut sedan locket till ryggstödet genom att passera säkerhetsbältena (Fig. L). För att installera säkerhetsbältena korrekt, lossa låset på ryggstödet rygg (Fig. M), för sedan remmarna genom hålen i ryggstödet (Fig. N) och fäst spännet. När remmarna är korrekt placerade, installera skyddsmaterialet för grenremmen genom att sätta materialet på ett av säkerhetsräckena. Anslut sedan säkerhetskenorna till varandra, efter korrekt anslutning hör vi ett karakteristiskt klick (Fig. O). Vik taket (17) över ryggstödet sidor (15) (Fig. P). Fäst mugghållaren (19) i föräldrahamtag (18) och sätt sedan in föräldrahamtag i öppningen på ramen tills spärren går i ingrepp (Fig. P). Sätt påsen för småsaker (26) på föräldrahamtaget och fäst med karborrband.

#### Justering:

Takläge - tryck på de svarta knapparna på båda sidor av taket och ställ det på ett bekvämt läge Du kan också använda spännet på toppen av taket.

Fotstöd - beroende på barnets utveckling kan fotstödet fällas så att barnet kan köra cykeln själv. VARNING! När föräldrahamtaget är monterat och fotstödet fälls ut, koppla ur hjullåset så att pedalerna kan rotera fritt utan att hjulet rör sig, och enheten kopplas ur. Utan att låsa ur låset kan fötterna krossas eller skadas! Efter demontering av föräldrahamtag, fäll fotstödet och anslut hjulspärren så att pedalerna sätter hjulet i rörelse (enheten är på).

Broms - cykeln har en bakhjulsbroms. Tryck på bromsen med foten. När du hör ett låsljud aktiveras bromsen. Låsning sker efter att bromslåset har lyfts.

Säkerhetsbälten - justera längden så att de håller barnet säkert utan att blockera dess rörelser.

Sadelläge - Sadeln kan justeras framåt och bakåt och roteras bakåt i körriktningen. För att göra detta, skruva loss muttern (22) och ställ in lämpligt läge. Kontrollera att sadeln sitter ordentligt efter åtdragningen.

Vik bakhjulen - lyft cykeln lite och tryck på den röda knappen under ramen, vrid bakhjulen framåt.

Äldre barn kan åka utan ryggstöd - skjut av sadelöverdrag, ta bort ryggstödet genom att låsa upp spakarna på sidorna, vrid räckena 90° bakåt och förläng det

Fördrahandtagets längdjustering - skjut upp och snäpp in i ett bekvämt läge.

### III Underhåll och rengöring

Sadelöverdrag, ryggstöd, styreöverdrag: Ta bort från ramen. Halvfyllt maskin och kort centrifugering som tvättas i det max 30 grader. Tål inte blekmedel Kan inte torktumlas. Kan inte strykas. Kan inte kemtvättas.

Taket: Kan inte vattentvättas. Tål inte blekmedel Kan inte torktumlas. Kan inte strykas. Kan inte kemtvättas. För att rengöra med en ren och ego film kan du t.ex. sätta i en fuktig trasa och en mild tvål. Låt lufttorka. Sänk inte ner det i vatten.

Ram: Rengör metallramen med en mjuk, ren, fuktig trasa och mild tvål.

#### Lagring:

Förvara produkten utom räckhåll för barn

### IV Garanti

1. Alla Kinderkraft-produkter omfattas av en 24-månaders garanti. Garantiperioden börjar samma dag som produkten levereras till köparen.
2. Garantin är endast giltig inom EU: s territorium, med undantag för utomeuropeiska territorier (beroende på det faktiska läget, inklusive särskilt: Azorerna, Madeira, Kanarieöarna, franska utomeuropeiska departementen, Ålandsöarna, Athos, Ceuta, Melilla, Helgoland, Büsingen am Hochrhein, Campione d'Italia och Livigno) och Storbritanniens territorium Storbritannien och Nordirland exklusive de brittiska utomeuropeiska länderna territorier (m. i. Bermuda, Caymanöarna, Falklandsöarna).
3. I länder som inte nämns ovan gäller tillverkarens garanti. Villkoren för den extra garantin kan specificeras av säljaren.
4. I vissa länder är det möjligt att förlänga garantin upp till 120 månader (10 år) under en begränsad period. Den fullständiga texten till villkoren och registreringsformuläret för garantiförlängning finns på [WWW.KINDERKRAFT.COM](http://WWW.KINDERKRAFT.COM)
5. Garantin gäller endast inom det territorium som anges i punkt 2.
6. Klagomål ska lämnas in genom att fylla i formuläret som finns på webbplatsen [WWW.RMA.KINDERKRAFT.COM](http://WWW.RMA.KINDERKRAFT.COM)
7. Garantin täcker inte:
  - A. Kosmetiska skador, inklusive men inte begränsade till: repor, bucklor och sprickor i plast, såvida inte felet beror på material- eller tillverkningsfel;
  - B. Skador till följd av felaktig användning eller dåligt underhåll - inklusive men inte begränsat till: mekanisk skada på produkter orsakade av felaktig användning eller dåligt underhåll;
    - Läs bruks- och underhållshandboken för produkten som ingår i bruksanvisningen;
    - C. Skador orsakade av felaktig montering, installation eller demontering av produkter och / eller tillbehör;
    - Läs bruksanvisningen och monteringen av produkten som finns i bruksanvisningen.
  - D. Skador orsakade av korrosion, mögel eller rost till följd av felaktigt underhåll, skötsel och lagring;
  - E. Skador orsakade av normalt slitage eller på annat sätt på grund av normal tid.
    - Dessa inkluderar: revor eller punkteringar i innerrören; däckskador; blekning av tyg till följd av mekanisk användning (t.ex. på fogar och täckande rörliga delar);
  - F. Skador eller erosion från sol, svett, tvättmedel, lagringsförhållanden eller ofta tvätt osv.
  - G. Skador orsakade av olycka, missbruk, missbruk, brand, vätskekontakt, jordbävning eller andra yttre orsaker;
  - H. Produkter som har modifierats för att ändra funktionalitet utan 4Krafts skriftliga medgivande;
  - I. Produkter från vilka serienumret eller batchnumret har tagits bort eller förvrängts på något sätt;
  - J. Skador orsakade av användning av komponenter eller produkter från tredje part - inklusive men inte begränsat till: kopphållare, paraplyer, reflektorer, klockor;
  - K. Skador orsakade av transport eller av flygplanpersonal.
8. Garantiperioden för tillbehör som är anslutna till enheten är 6 månader från försäljningsdatum, exklusive skador som beskrivs ovan.
9. Dessa garantivillkor kompletterar kundens lagstadgade rättigheter till 4KRAFT sp. z o.o .. Garantin utesluter, begränsar eller upphäver inte kundens rättigheter till följd av bestämmelserna om garantin för defekter i det sålda föremålet.
10. Den fullständiga texten till garantivillkoren finns på webbplatsen [WWW.KINDERKRAFT.COM](http://WWW.KINDERKRAFT.COM)

**Alla rättigheter till denna studie tillhör helt 4Kraft Sp. Zoo. All obehörig användning som strider mot deras avsedda syfte, i synnerhet: användning, kopiering, kopiering, delning - helt eller delvis utan tillstånd från 4Kraft Sp. Zoo. kan få rättsliga konsekvenser.**



- (AR)** لضمان مصالحة عملائنا - نحن في خدمتكم! إننا كانت لديكم أي مشكلة مع المنتج الذي حصلتم عليه، فيجري الاتصال بنا بالطريقة التي تفضلونها!
- (CS)** V zájmu péče o naše klienty - jsme rádi k dispozici! Pokud jste se setkali s nějakým problémem v souvislosti s obdrženým výrobkem, kontaktujte nás způsobem, který vám nejvíce vyhovuje!
- (DE)** In Sorge für unsere Kunden - stehen wir gerne zu Ihrer Verfügung! Wenn Sie auf ein Problem mit dem erhaltenen Produkt treffen, treten Sie bitte mit uns in Kontakt in der bequemsten Weise für Sie!
- (EN)** In the interests of our Clients - we are at your disposal! If you have a problem with the product you received, contact us in the most convenient way for you!
- (ES)** ¡Por el bien de nuestros clientes, estamos a su disposición! ¡Si tiene cualquier problema con el producto recibido, póngase en contacto con nosotros de forma más cómoda para usted!
- (FR)** Dans l'intérêt de nos clients - nous sommes à votre disposition! Si vous avez un problème avec le produit que vous avez reçu, Contactez-nous de la manière la plus pratique pour vous!
- (HU)** Bármikor állunk az ügyfeleink rendelkezésére! Ha az átvett termékkel kapcsolatban valamilyen problémába ütközött, az Önnek legmegfelelőbb módon vegye fel velünk a kapcsolatot!
- (IT)** Prendersi cura dei nostri Clienti - siamo alla Vostra disposizione! Se hai incontrato un problema con il prodotto che hai ricevuto. Contattaci nel modo più conveniente per te!
- (NL)** In het belang van onze klanten - staan wij ter beschikking! Als u een probleem met het ontvangen product tegenkomt, neemt contact met ons op via de manier die u het makkelijkste vindt!
- (PL)** W trosce o naszych Klientów - jesteśmy do dyspozycji! Jeśli napotkales problem dotyczący otrzymanego produktu, skontaktuj się z nami w najbardziej dogodny dla Ciebie sposób!
- (PT)** Para o conforto dos nossos Clientes - estamos sempre à sua disposição! Se tiver qualquer problema com o nosso produto, entre em contacto conosco de modo mais confortável para si!
- (RO)** In interesul clienților noștri - suntem la dispoziția dumneavoastră! Dacă aveți o problema cu produsul pe care l-ați primit, contactați-ne în modul cel mai convenabil pentru dvs!
- (RU)** заботясь о наших клиентах, мы находимся в вашем распоряжении. Если вы столкнулись с проблемой, связанной с полученными продукто, свяжитесь с нами наиболее удобным для вас способом!
- (SK)** Naš zákazník je pre nás dôležitý - sme vám k dispozícii! Ak máte akýkoľvek problém súvisiaci s doručeným produktom, kontaktujte nás spôsobom, ktorý vám najviac vyhovuje!
- (SV)** I våra kunders intresse - vi står till ditt förfogande! Om du har problem med den produkt du fick, kontakta oss på det mest praktiska sättet för dig!

**(EN)** support@kinderkraft.com (0044) 1280 444004  
**(ES)** soporte@kinderkraft.com (0034) 932 71 38 43  
**(DE)** kundenhilfe@kinderkraft.com (0049) 355 54788314  
**(FR)** soutien@kinderkraft.com (0033) 7 57 93 48 29  
**(IT)** assistenza@kinderkraft.com (0048) 61 66 63 977  
**(PL)** pomoc@kinderkraft.com (0048) 61 646 02 37

**International:**  
support@kinderkraft.com  
(0048) 61 646 02 37

المورد / VÝROBCE / HERSTELLER / MANUFACTURER / FABRICANTE / FABRICANT / GYÁRTÓ /  
FABBRICANTE / FABRIKANT / PRODUCENT / FABRICANTE / PRODUCĂTOR /  
ПРОИЗВОДИТЕЛЬ / VÝROBCA / TILLVERKARE:

**4Kraft Sp. z o.o. ul. Tatrzńska 1/5 60-413 Poznań, Poland**

KRS: 0000378767 NIP: 7811861679 REGON: 301679527



kinderkraft.com



/kinderkraftofficial



kinderkraft



@kinderkraftofficial