



НОВИЙ ПРАЙС 03 ЛЮТОГО 2025

	Накладна фурнітура	1
	Замки дверні	5
	Ручки дверні	9
	Душова фурнітура	10
	Розсувні системи для душу	20
	Ущільнювачі для душових кабін	26
	Розсувні системи TARGET, MINI	33
	Фурнітура для козирків TARGET	34
	MANET розсувна та маятникова фурнітура	35
	Профілі для скла	38
	Міжкімнатна фурнітура WSS	41
	Система гармошка SW	44
	Розсувна система Sprint WSS	45
	Чорна фурнітура Black	46

колір ціна,\$

SSS 6,50

PSS 6,50

TI 7,00

AL 7,00

BLACK 7,00

SSS 6,50

PSS 6,50

TI 7,00

AL 7,00

BLACK 7,00

SSS 7,00

PSS 7,70

TI 7,50

AL 7,50

BLACK 7,50

SSS 1,50

PSS 1,50

TI 2,00

BLACK 2,00

SSS 6,50

PSS 6,50

TI 8,00

BLACK 8,00

SSS 12,50

PSS 12,50

TI 13,50

AL 13,50

BLACK 13,50

SSS 9,00

PSS 9,00

TI 10,00

AL 10,00

BLACK 10,00

SSS 9,00



HDL-110D

петля нижня

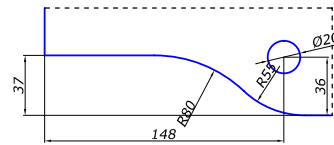

HDL-120

петля верхня

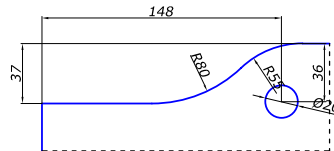

HDL-130P

фітинг з віссю на стіну

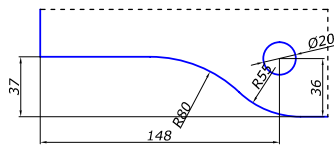

HDL-133

відповідна частина петлі з віссю

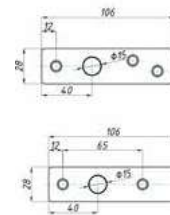

HDL-110-12

нижній упор під петлю в підлогу

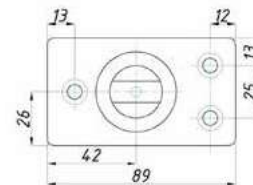

HDL-140

кутовий фіксатор із віссю

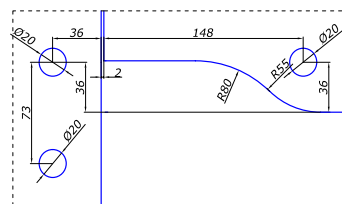

HDL-160A

великий кутовий фіксатор без осі

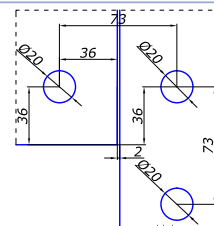

HDL-160

малий кутовий фіксатор без осі

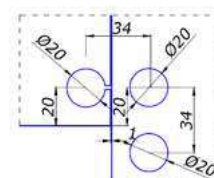

**ГАРАНТІЯ
1 РІК**



ДОВОДЧИК HDL-84D

підлоговий з кришкою, макс кут 125°, нарузка до 100 кг

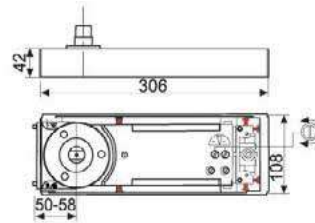

колір	ціна, \$
SSS	45,00
PSS	45,00
TI	50,00
BLACK	50,00

**ГАРАНТІЯ
1 РІК**



ДОВОДЧИК KIN LONG HD-403

доводчик для підлоги, макс кут 130°, навантаження до 100 кг

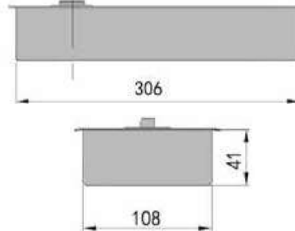

SSS	50,00
-----	--------------

**ГАРАНТІЯ
1 РІК**



ДОВОДЧИК KIN LONG HD-203

підлоговий доводчик, макс кут 130°, навантаження до 100 кг

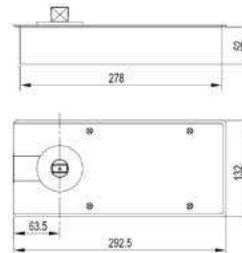

SSS	55,00
-----	--------------



KIN LONG-70014 85 КГ

петля-доводчик з відповідною частиною на підлогу

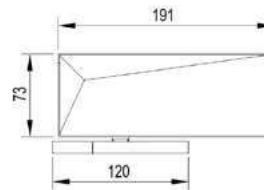

SSS/ PSS	60,00
-------------	--------------

**ГАРАНТІЯ
6 МІС**



HDL-8110 H

петля-доводчик з відповідною частиною на підлогу

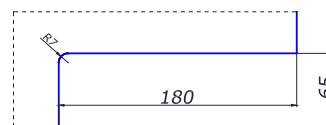

SSS	65,00
BLACK	70,00



ФІТИНГ ВЕРХНІЙ KIN LONG-44330

фітінг верхній на скло під петлю Kin Long-44330

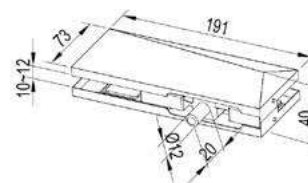

SSS/ PSS	2,00
-------------	-------------



MG-110-84

петля з вбудованим доводчиком

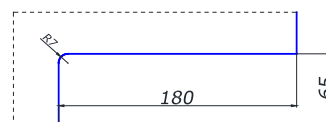

SSS	68,00
BLACK	70,00

ДОВОДЧИКИ ПІДЛІГОВІ

колір ціна, \$



HDL-122

з'єднувач 2-х стекл

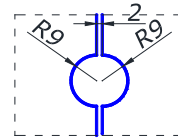

SSS **8,50**



HDL-122A

з'єднувач 4-х стекл

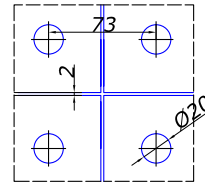

SSS **15,00**



HDL-181A

з'єднувач 2-х стекл

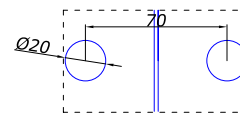

SSS **8,00**



HDL-191P

з'єднувач стіна/скло

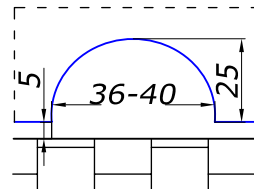

SSS **8,00**
PSS



MG-763

тримач скла під площину квадратної форми

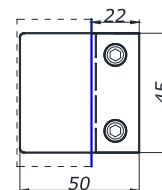

SSS **5,00**
PSS



HDL-763A

тримач скла

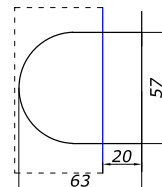

AL **2,00**



СТОЙКА MG-920

нерозбірна стійка
висота 160 мм
ширина 50 мм

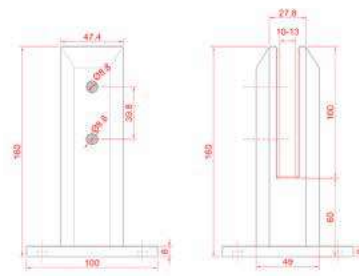

SSS **39,00**
PSS







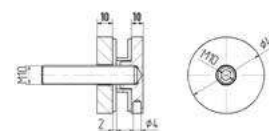





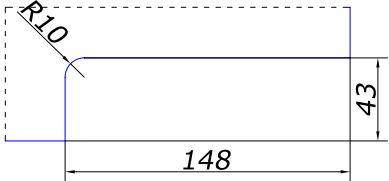

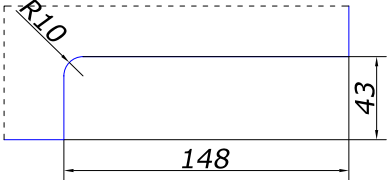

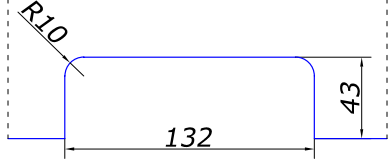

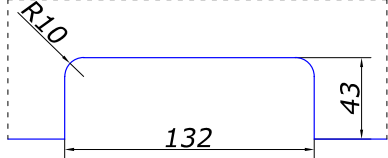
ТОЧКА Ø 40 MM

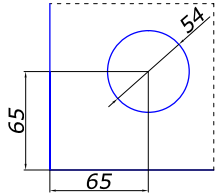
з'єднувач стіна/скло
шпилька 120 мм
нержавіюча сталь

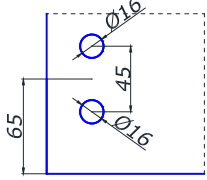

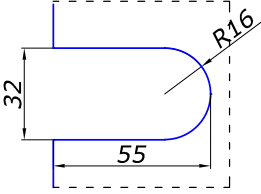
SSS **6,30**

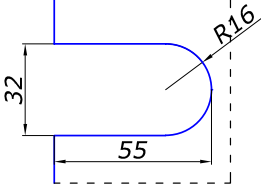
СТІЙКИ ТА ФІТИНГИ

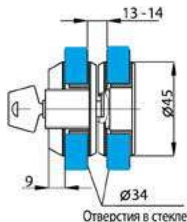
			колір	ціна, \$
	HDL-150R замок кутовий		SSS PSS TI AL BLACK	15,00 15,00 17,00 17,00 17,00
	HDL-150B замок кутовий		SSS PSS	15,00 15,00
	HDL-150D замок універсальний в підлогу або скло		SSS PSS	17,00
	HDL-150K відповідна частина замка 150D на скло		SSS	7,00
	HDL-034 замок вертикальний підлоговий		SSS PSS	19,00 19,00
	HDL-034K відповідна частина на скло для замка 034		SSS	6,00
	HDL-032 замок із фіксатором		SSS	7,00
	HDL-032K відповідна частина замка 032 на скло		SSS	4,00
	LHL-S01 замок для розсувних дверей		SSS	10,00

колір ціна,\$

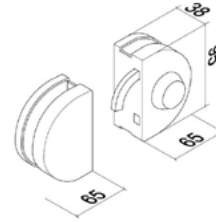

HDL-009

 замок скло/скло накладний без
вирізу, під ключ

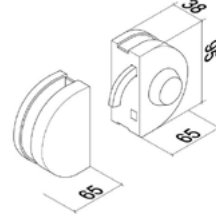
SSS 15,00

HDL-009A

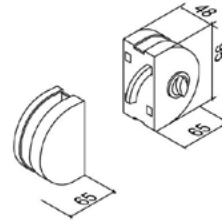
 замок скло/скло накладний без
вирізу, під поворотник

SSS 15,00

HDL-010A

 замок двосторонній скло/
скло накладний без вирізу, під
поворотник та ключ

SSS 15,00

HDL-010S

 замок двосторонній скло/
стіна накладний без вирізу, під
поворотник та ключ

SSS 15,00

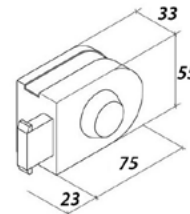
HDL-011S

 замок скло/стіна накладний без
вирізу, ригель-краб, під ключ

SSS 13,00

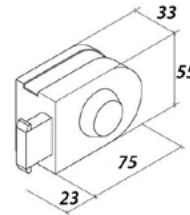
HDL-011SA

 замок скло/стіна накладний без
вирізу, ригель-краб
під поворотник

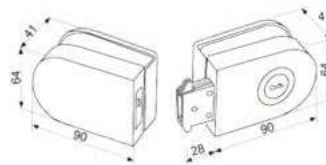
SSS 12,00

HDL-011

 замок скло/скло накладний без
вирізу, ригель-краб
під ключ

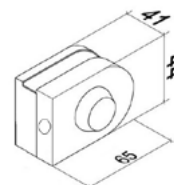
SSS 15,00

MG-201

 замок без вирізу на скло
під поворотник чи ключ

SSS 10,00
PSS

ЗАМКИ ДВЕРНІ

колір ціна,\$



HDL-013B

замок скло/стіна без чверті
циліндр ключ/поворотник

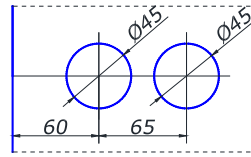

SC 33,00



HDL-014C

замок скло/скло з відповіддю
з чвертю
циліндр ключ/поворотник

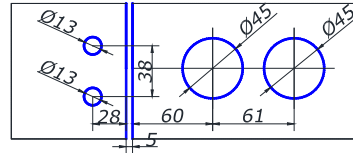

SC 33,00



MG-015A

замок вертикальний
з нажимною ручкою
скло/стіна під ключ

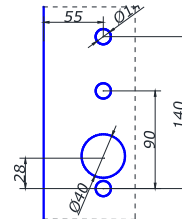

SC 20,00



MG-015

замок нажимний БЕЗ чверті
з ручкою скло/скло
під ключ/поворотник

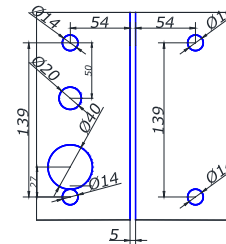

SC 45,00



MG-314

петля вертикальна

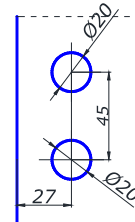

AL 13,00

BLACK 13,00



MG-312

петля горизонтальна

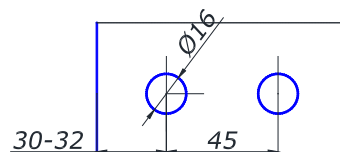

AL 13,00

BLACK 13,00



MG-013B

замок на стіну

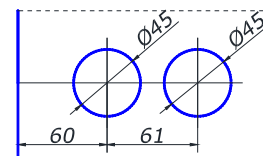

AL 38,00

BLACK 45,00



MG-014C

лок з відповідкою на скло

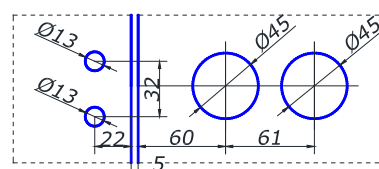

AL 50,00

BLACK 60,00

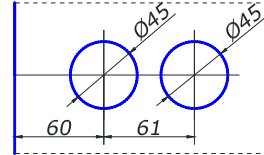

MG-19

замок з ручкою та циліндром під ключ, нержавіюча сталь

SSS 40,00

MG-19 B

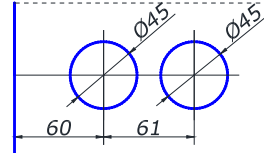
замок з нажимною ручкою, нержавіюча сталь

SSS 40,00

MG-21

ответка замка на скло нержавіюча сталь

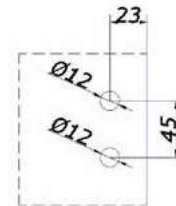
SSS 17,00

MG-016

відповідна частина замку без чверті на скло (сплав zinc alloys)

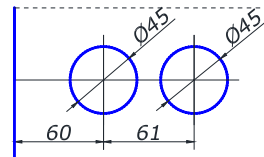
SC 2,00

MG-312A

одностороння петля на стіну, нержавіюча сталь

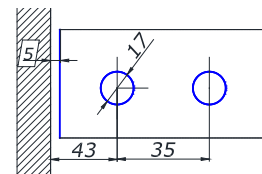
SSS 8,00

MG-03

відповідна частина на стіну

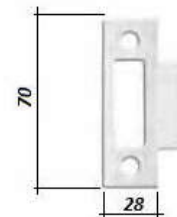
SSS 1,00

HDL-013A

замок скло/коробка з чвертю циліндр ключ/поворотник (сплав zinc alloys)

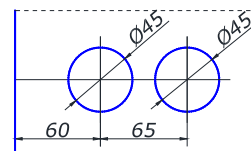
SC 33,00

ЦИЛІНДР

циліндри під дверні замки зі зміщенням 16/35 та 27/22 для зміни сторони відкриття замку

6,00

		колір	ціна, \$
	HDL-627 Ручка SSS довжина 382 мм, м/о 350 мм, труба Ø 32 мм	SSS PSS TI	10,00 10,00 12,00
	HDL-633 довжина 450 мм, м/о 300 мм труба Ø 32 мм	SSS PSS	10,00 10,00
	HDL-633 довжина 450 мм, м/о 275 мм труба Ø 32 мм	SSS	10,00
	HDL-633 довжина 600 мм, м/о 425 мм труба Ø 32 мм	SSS PSS TI BLACK	16,00 16,00 17,00 17,00
	HDL-633 довжина 800 мм, м/о 600 мм труба Ø 32 мм	SSS PSS	25,00 25,00
	HDL-633 довжина 1000 мм, м/о 825 мм, Ø30 мм довж. 1200 мм, м/о 900 мм, Ø30 мм довж. 1800 мм, м/о 1300 мм, Ø38 мм	SSS	36,00 47,00 55,00
	MG-DH 450 довжина 450 мм, м/о 300 мм труба 25x25 мм	SSS	20,00
	MG-DH 300 квадратна ручка душова 25x25 мм, м/о 300 мм	BLACK	20,00
	MG-626 квадратна ручка душова 25x25 мм, м/о 225/425 мм	SSS	20,00

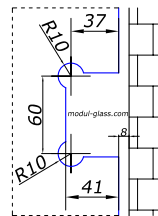

HDL-301

 петля з фаскою стіна/скло
90 град.

материал колір ціна,\$

НЕРЖ.	SSS/PSS	13,00
ЛАТУНЬ	TI	15,00

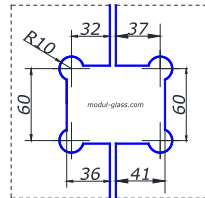
HDL-302

 петля з фаскою скло/скло
135 град.

НЕРЖ.	SSS/PSS	17,00
ЦИНК	SC	3,00
ЛАТУНЬ	TI	18,00

HDL-303

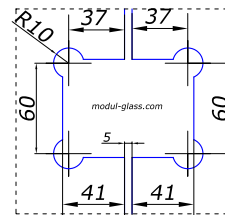
 петля з фаскою скло/скло
180 град.

НЕРЖ.	SSS/PSS	17,00
ЛАТУНЬ	TI	18,00

HDL-304

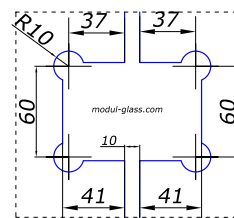
 петля з фаскою скло/скло
90 град.

НЕРЖ.	SSS/PSS	17,00
ЦИНК	SC	3,00
ЛАТУНЬ	TI	18,00
НЕРЖ.	BLACK	18,00

HDL-305

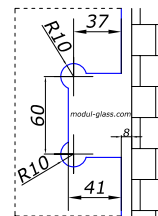
 петля з фаскою стіна/скло
90 град.

НЕРЖ.	SSS/PSS	13,00
ЛАТУНЬ	TI	15,00

HDL-306

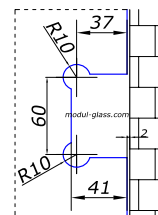
 петля з фаскою
нерухома стіна/скло
90 град.

ЛАТУНЬ	SSS/	9.00
ЛАТУНЬ	PSS	

HDL-307

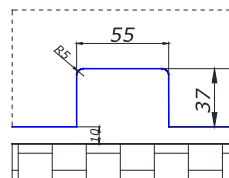





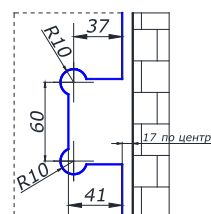



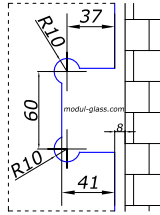

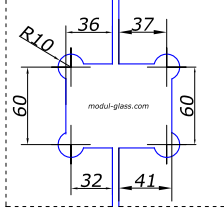

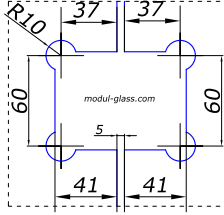
 петля з фаскою
підлога/стеля/скло
360 град.

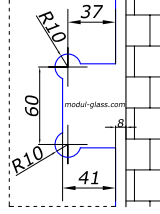
НЕРЖ.	PSS	16,00
--------------	------------	--------------

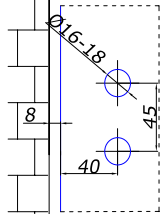
HDL-308

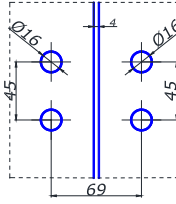
 петля з фаскою стіна/скло
135 град.

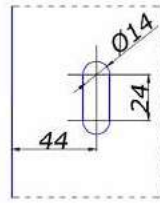
НЕРЖ.	PSS	18,00
--------------	------------	--------------

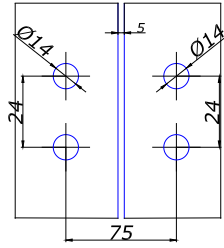
			матеріал	колір	ціна, \$
	MG-301 петля стіна/скло без фаски, 90 град		НЕРЖ.	SSS 13,00 PSS 13,00 BLACK 14,00	
	MG-302 петля скло/скло без фаски, 135 град		НЕРЖ.	SSS 17,00 PSS 17,00 BLACK 19,00	
	MG-303 петля скло/скло без фаски, 180 град		НЕРЖ.	SSS 17,00 PSS 17,00 BLACK 19,00	
	MG-305 петля стіна/скло без фаски, 90 град		НЕРЖ.	SSS 13,00 PSS 13,00 BLACK 14,00	
	MG-305H петля зовнішнього відкриття стіна/скло без фіксації		НЕРЖ.	CP 15,00	
	MG-303H петля зовнішнього відкриття скло/скло без фіксації		НЕРЖ.	CP 16,00	
	SHL-W-R/L петля кулачкова стіна/скло 90 град з автопідйомом		ЛАТУНЬ	CP 17,00	
	MG-303W петля скло/скло 180° без фіксації		НЕРЖ.	PSS 18,00 BLACK 20,00	



SH-S10
петля складана стіна/скло
90° без фіксації

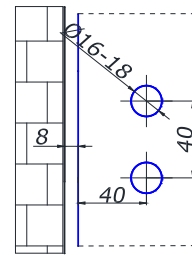

колір ціна, \$

PSS/CP **13,50**



SH-S20
петля складана скло/скло
180° без фіксації

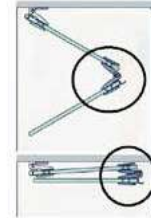

PSS/CP **17,50**



MG-80L/R

петля стіна/скло з
автопідйомом 90°

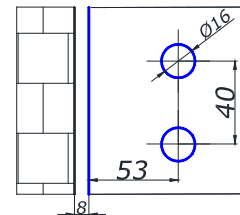

PSS **26,00**
BLACK **28,00**



MG-85L/R

петля скло/скло з
втопідйомом 180°

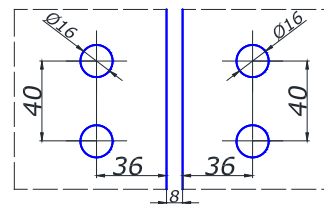

PSS **34,00**
BLACK **37,00**



MG-8500L-29

петля стіна/скло 90°
без фіксації з магнітною кришкою

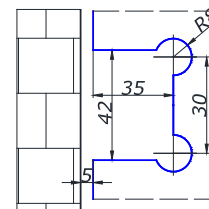

PSS **20,00**
BLACK **22,00**



MG-8500L-28

петля скло/скло 180°
без фіксації з магнітною кришкою

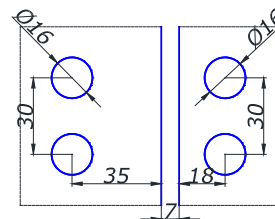

PSS **21,00**
SSS **21,00**
BLACK **23,00**



MG-UA10-85L-28

петля скло/скло 135°
без фіксації з магнітною кришкою

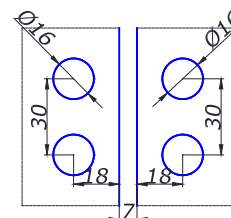

PSS **22,00**
BLACK **23,00**



MG-8500L-26

петля скло/скло 180°
нахлесна установка дверей
без фіксації з магнітною кришкою

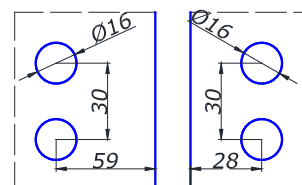

PSS **23,00**



MG-301HD

петля душова с дотяжкой
нержавіюча стіна/скло

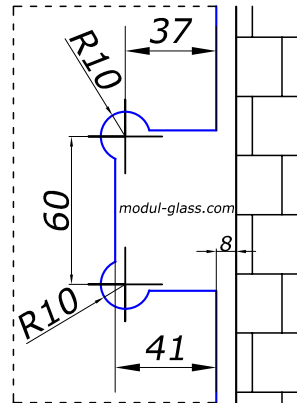

PSS 18,00



MG-305HD

петля душова с дотяжкой
нержавіюча стіна/скло

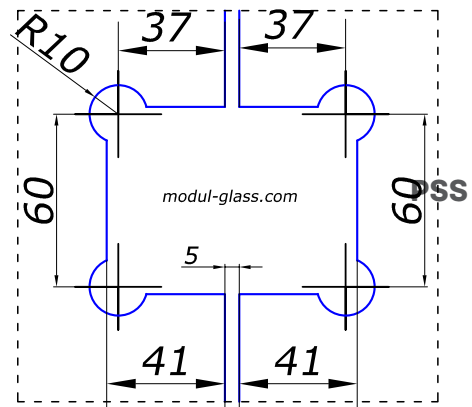

PSS 18,00



MG-303HD

петля душова с дотяжкой
нержавіюча скло/скло

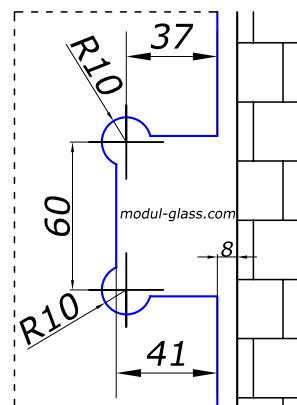

PSS 20,00

ПЕТЛІ З ДОТЯЖКОЮ

з'єднувачі скла

матеріал колір ціна,\$



HDL-721

з'єднувач стіна/скло
90 град.

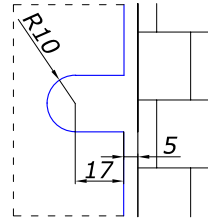

НЕРЖ.	SSS/PSS	4,90
ЛАТУНЬ	CP	4.50
ЛАТУНЬ	TI	6,00



HDL-722

з'єднувач стіна/скло
90 град.

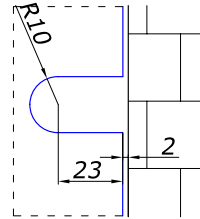

НЕРЖ.	SSS/PSS	6,00
ЛАТУНЬ	TI	7,00
НЕРЖ.	BLACK	7,00



HDL-724

з'єднувач скло/скло
180 град.

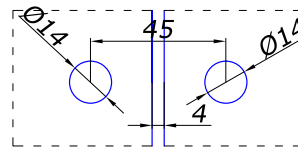

НЕРЖ.	SSS/PSS	9,00
ЛАТУНЬ	TI	11,00



HDL-725

з'єднувач скло/скло
90 град.

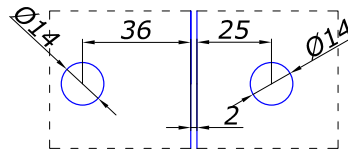

	SSS	8,00
	PSS	9,00
НЕРЖ.	TI	11,00
	BLACK	10,00



HDL-726

з'єднувач скло/скло
135 град.

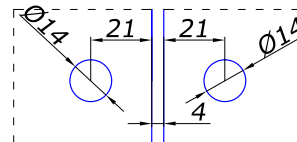

НЕРЖ.	SSS/PSS	7,00
ЛАТУНЬ	TI	8,00



HDL-727

з'єднувач 3-х стекол
90/90/90 град.

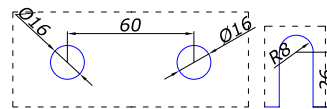

НЕРЖ.	SSS	11,00
НЕРЖ.	PSS	11,00



MG-722 H

з'єднувач поворотний
стіна/скло 0-180 град.

при угле 90 град

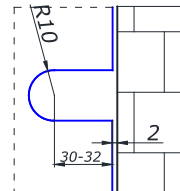

	CP	10,00
ЛАТУНЬ	BLACK	14,00



MG-725 H

з'єднувач поворотний
скло/скло 0-180 град.

при угле 90 град

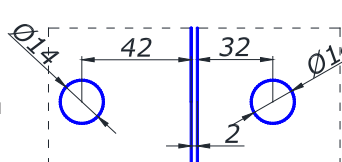

	CP	13,00
ЛАТУНЬ	BLACK	15,00

NEW

матеріал колір ціна, \$



GC00-A1

з'єднувач стіна/скло
під прихований гвинт
90 град.

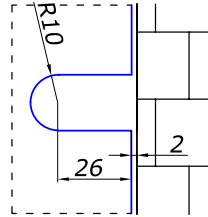

	SSS/PSS	6,90
НЕРЖ.	TI	7,50
	BLACK	7,00



MG-712

з'єднувач стіна/скло
90 град.

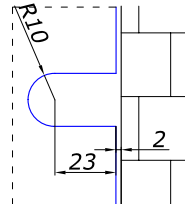

НЕРЖ.	PSS	2,00
--------------	------------	-------------



MG-721

з'єднувач стіна/скло
90 град.
нерж. сталь 2,7 мм товщина

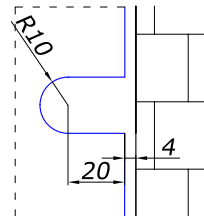

НЕРЖ.	SSS/PSS	2,00
--------------	----------------	-------------



MG-722

з'єднувач стіна/скло
90 град.
нерж. сталь 2,7 мм товщина

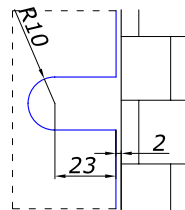

НЕРЖ.	SSS/PSS	2,50
--------------	----------------	-------------



MG-725

з'єднувач стіна/скло
90 град.
нерж. сталь. 2,7 мм товщина

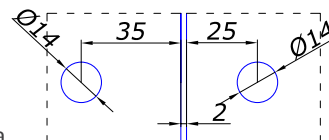

НЕРЖ.	SSS/PSS	3,00
--------------	----------------	-------------



MG-101

петля гідравлічна
регульована
стіна/скло 90 град.

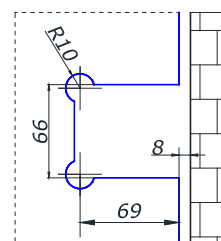

НЕРЖ.	PSS	25,0
--------------	------------	-------------



MG-102

петля гідравлічна
регульована
скло/скло 180 град.

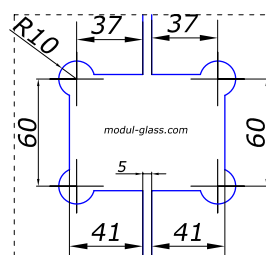

НЕРЖ.	PSS	28,0
--------------	------------	-------------

з'єднувачі скла



**OF-WW
(WALL TO WALL)**

Душева складна система розмір 1000x1000+ мм комплектується: направляючими по 1м, трубами 30x15 мм по 1 м роликами, нижніми роликами, тримачами труби обмежувачами

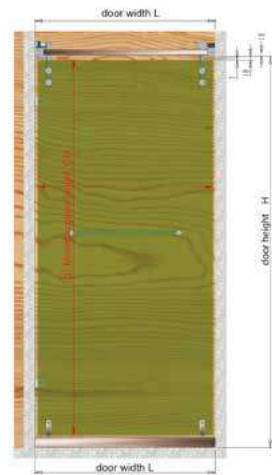

НЕРЖ. PSS 170,0



**OF-WG
(WALL TO GLASS)**

Душева складна система розмір 1000x1000+ мм комплектується: направляючими по 1м, трубами 30x15 мм по 1 м роликами, нижніми роликами, тримачами труби обмежувачами

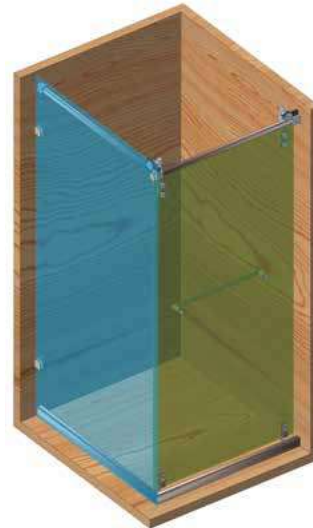

НЕРЖ. PSS 179,0



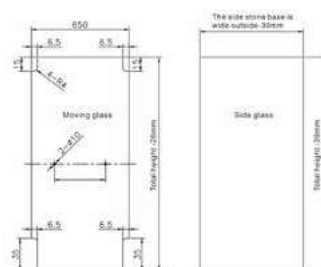

MG-LOFT

Душева кутова складна система у профілі розмір 900x900 мм комплект профілів, направляючих, роликів, ущільнювачів на магніті



НЕРЖ. PSS 100,0

			колір	ціна, \$
	HDL-901 з'єднувач штанги 180 град		CP TI	4,90 7,00
	HDL-902 з'єднувач трьох штанг 90/90/180 град		PSS/SSS TI	8,90 9,00
	HDL-907 з'єднувач штанга/стіна 90 град		PSS/SSS TI BLACK	5,50 7,00 7,00
	HDL-914 з'єднувач штанга/скло		CP/SC PSS/SSS TI BLACK	5,90 5,90 7,50 7,00
	HDL-914A з'єднувач штанга/скло поворотний		PSS/SSS TI BLACK	5,90 7,50 7,00
	HDL-915 з'єднувач штанга/штанга поворотний		PSS/SSS TI BLACK	8,00 10,00 10,00
	HDL-945 з'єднувач штанга/стіна 45 град.		CP/SC PSS/SSS TI BLACK	5,00 5,00 6,90 6,90
	SC-10-19 з'єднувач штанга/стіна поворотний		CP/SC BLACK	6,90 8,20
	SC-11-19 з'єднувач штанга/скло поворотний		CP/SC BLACK	6,90 8,20

			колір	ціна, \$
	MG-32 планка під магнітний ущільнювач на стіну, довжина 2,5 м		PSS SSS BLACK	15,00 20,00
	MG-35 планка під магнітний ущільнювач на підлогу/стіну довжина 2,5 м		CP BLACK	21,00
	MG-DH 435 ручка-скоба + knob, м/о 200 мм квадрат 20x20 мм		PSS	16,00
	MG-DH 435 ручка-скоба + knob, м/о 200 мм квадрат 20x20 мм		BLACK	17,00
	MG-DH 300 м/о 300 мм		PSS SSS BLACK	18,00 18,00 19,00
	MG-DH 200 м/о 200 мм		PSS BLACK	17,00 17,50
	MG-DH 425 ручка-скоба, м/о 425 мм квадрат 20x20 мм		PSS BLACK	16,00 17,00
	MG-626 квадратна ручка душева 25x25 мм м/о 225/450 мм		PSS BLACK	18,00 22,00
	HDL-625 ручка душева м/о 275/475 мм		PSS SSS	9,00 9,00
	HDL-626 ручка душева м/о 250/450 мм		PSS	7,00

NEW
ДУШОВІ РУЧКИ

материал колір цена, \$



КНОБ SK-39

квадрат 35 мм
довжина 25 мм

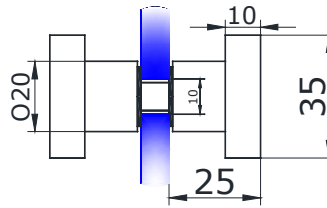

ЛАТУНЬ

SSS/PSS 11,00
SC/CP 11,00
BLACK 11,50
TI 11,50



КНОБ PL-82

квадрат 33 мм
довжина 37 мм

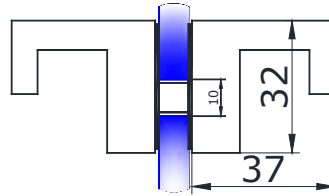

ЛАТУНЬ

CP 10,00



КНОБ SK-40

трикутник 44 мм
довжина 30 мм

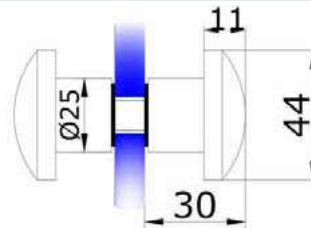

НЕРЖ.

PSS 9,00



КНОБ 691

діаметр 38 мм
довжина 25 мм

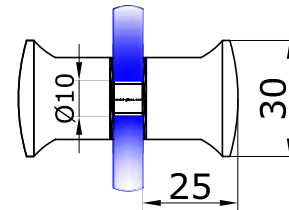

НЕРЖ.

PSS 7,50



КНОБ 692

довжина 28 мм,
діам. 30 мм

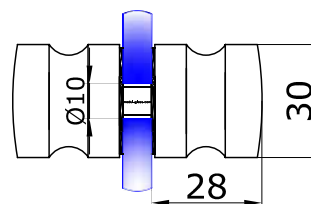

НЕРЖ.

SSS/PSS 7,50
BLACK 8,50



КНОБ 693

довжина 30 мм,
діам. 30 мм

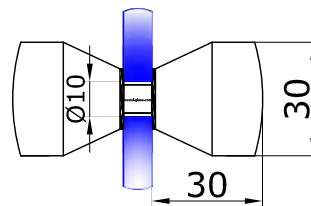

НЕРЖ.

SSS/PSS 7,00

ЛАТУНЬ **TI 8,00**



КНОБ 696

довжина 30 мм,
діам. 32 мм

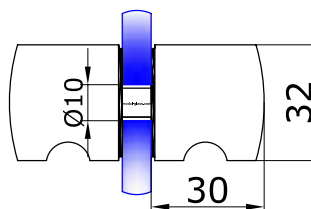

НЕРЖ.

SSS/PSS 8,00
BLACK 8,50

ЛАТУНЬ **TI 11,00**



КНОБ 697

довжина 30 мм,
діам. 30 мм

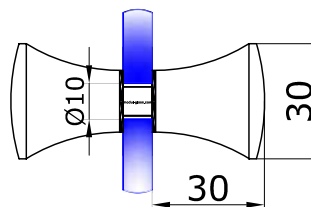

ЛАТУНЬ

CP 7,00

НЕРЖ.

PSS 7,00

			колір	ціна, \$
	MG-1F 19 ролик під трубу 19 мм		PSS	4,50
	MG-1F 25 ролик під трубу 25 мм		PSS	2,00
	MG-2F 19/25 бічний утримувач труба/скло під трубу 19 або 25 мм		PSS	1,50
	MG-3F верхній тримач труби зверху під трубу 19 мм		PSS	1,50
	MG-3F 25 верхній тримач труби зверху під трубу 25 мм		PSS	1,50
	MG-4F 19 стопор для ролика під трубу 19 мм		PSS	1,50
	MG-4FA стопор для ролика під трубу 19 мм		PSS	1,50
	MG-4F 25 стопор для ролика під трубу 25 мм		SSS	1,50

колір ціна, \$

MG-5F

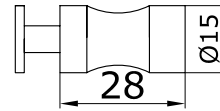
 обмежувач нижній
під трубу 19-25 мм

PSS 1,00

MG-6F

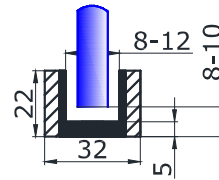
нижня направляюча

PSS 3,00
SSS 3,00

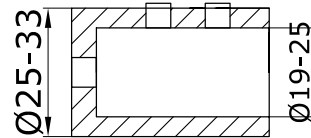
MG-7F19/25

 з'єднувач стіна/труба
під трубу 19 мм або 25 мм

PSS 2,00
РОЗСУВНА СИСТЕМА ТА ШТАНГОТРИМАЧ ПІД КВАДРАТНУ ТРУБУ 30X10 MM

OF-WS КОМПЛЕКТ

 OF-WS ролик 2шт/ OF-WS-2 тримач труба/скло 2 шт
 OF-WS-3 нижній обмежувач 2 шт
 OF-WS-4 тримач труби 2 шт/ OF-WS-5 - стопор ролика 2шт OF-
 WS-9 - нижня направляюча 1шт
 MG-04S - ручка 1 шт

SSS 37,00
PSS
BLACK 41,0

OF-WS КОМПЛЕКТ

 OF-WS ролик 2шт/ OF-WS-2 тримач труба/скло 2 шт
 OF-WS-3 нижній обмежувач 2 шт
 OF-WS-4 тримач труби 2 шт/ OF-WS-5 - стопор ролика 2шт OF-
 WS-9 - нижня направляюча 1шт

SSS 33,0
PSS
BLACK 37,0

OF-WS

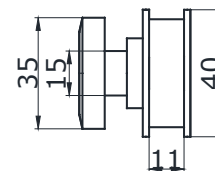
 ролик верхній під
під трубу 30x10 мм

PSS 8,00
BLACK 8,50

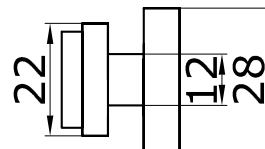
OF-WS-2

 тримач труба/скло
під трубу 30x10 мм

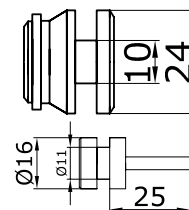
PSS 6,00
BLACK 7,00

OF-WS-3 MINI
**OF-WS-3
OF-WS-3 MINI**

 обмежувач нижній під трубу
30x10 мм

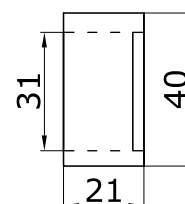
3F 6,00
**WS-3
MINI**
2,00

OF-WS-4

 з'єднувач стіна/труба
під трубу 30x10 мм
90 град.

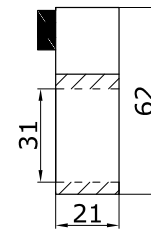
SSS 5,00
PSS
BLACK 6,00



OF-WS-5

 стопор для ролика
під трубу 30x10 мм

колір ціна, \$

PSS 6,00

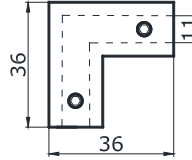
OF-WS-6

 з'єднувач труба/труба
під трубу 30x10 мм
90 град.

SSS 8,50
PSS 8,50
BLACK 9,00

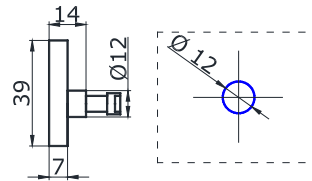
OF-WS-7

 з'єднувач труба/скло
заглушка під OF-WS-4

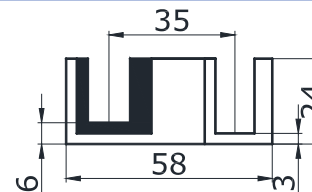
SSS 4,00
PSS 4,00
BLACK 5,00

OF-WS-9

 нижня направляюча
подвійна

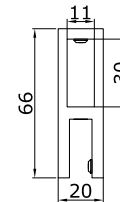
SSS 4,00
PSS 4,00

OF-WS-15

 з'єднувач скло/труба
під трубу 30x10 мм

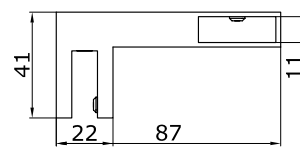
PSS 6,80
BLACK 7,00

OF-WS-16

 з'єднувач скло/труба
під трубу 30x10 мм
90 град.

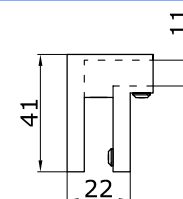
SSS 8,00
PSS 8,00
BLACK 9,00

OF-WS-18

 з'єднувач скло/труба
під трубу 30x10 мм
90 град.

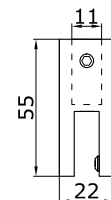
SSS 7,00
PSS 7,00
BLACK 8,50

OF-WS-20

 з'єднувач скло/труба
під трубу 30x10 мм
180 град.

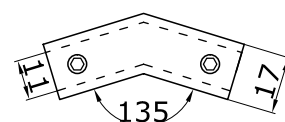
PSS 5,00

OF-WS-22

 з'єднувач труба/труба
під трубу 30x10 мм
135 град.

PSS 8,00
BLACK 8,50

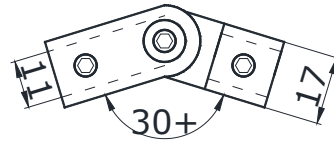

OF-WS-24

з'єднувач регульований під трубу 30x10 мм



колір ціна, \$
PSS 8,00
BLACK 9,00



OF-10-30

з'єднувач поворотний стіна/труба під трубу 30x10 мм 0-180 град.

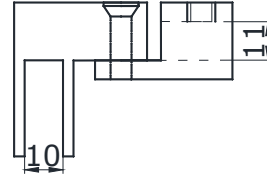

PSS 9,50
BLACK 11,00



OF-11-30

з'єднувач поворотний скло/труба під трубу 30x10 мм 0-180 град.

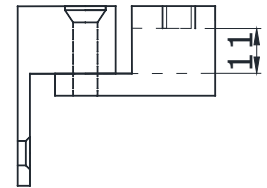

PSS 10,50
BLACK 11,00



ТРУБА 30*10

прямокутна розмір 30x10 мм

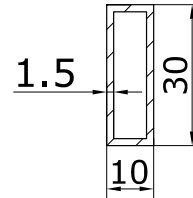

PSS 8,50
BLACK 11,00



ТРУБА ДЛЯ ШТАНГИ

діаметром 18/19 мм порізка від 1 м вир-ва Італії

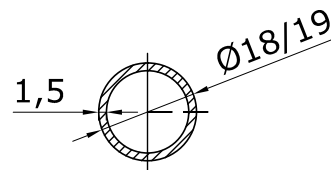

Ø 18 PSS 6,00
Ø 18 SSS 6,00
Ø 19 PSS 6,00
Ø 19 TI 20,00
10,00



ТРУБА 19X19 ММ

довжина 2500 мм 19x19 мм ціна за 1шт. довжиною 2,5 м

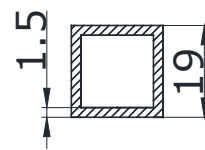

PSS 22,00
Ø19 BLACK
BLACK



КНОБ 698

довжина 38 мм, діам. 30 мм

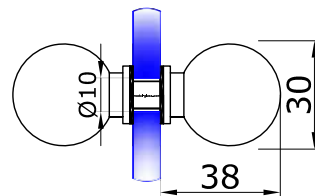

PSS 4,50



GC-Q

тримач кутової полиці в душі стіна/скло

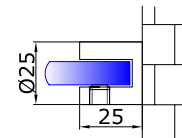

CP 2,00



GC00-Q

тримач кутової полиці у душі скло/скло

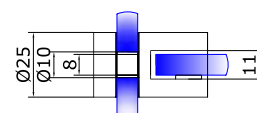

CP 2,00

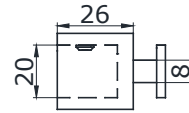

MG-7K

 упор штанги на скло
під трубу 19x19 мм

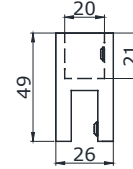
PSS 6,50
BLACK 7,50

MG-20K

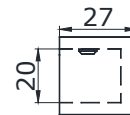
 з'єднувач штанга/скло
під трубу 19x19 мм

PSS 6,50
BLACK 7,50

MG-907K

 упор штанги на стіну
під трубу 19x19 мм

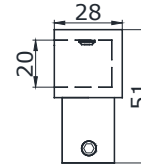
PSS 7,50
BLACK 8,50

MG-914A K

 з'єднувач торцевий
скло/штанга
під трубу 19x19 мм

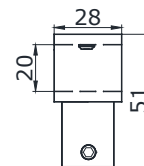
PSS 8,00
BLACK 8,50

MG-914 K

 з'єднувач скло/штанга
під трубу 19x19 мм

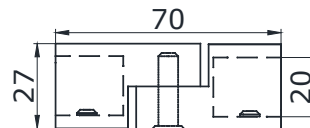
PSS 8,00
BLACK 8,50

MG-915 K

 з'єднувач штанга/штанга
під трубу 19x19 мм

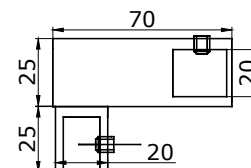
PSS 11,00
BLACK 12,00

MG-916K

 з'єднувач скло/штанга
під трубу 19x19 мм

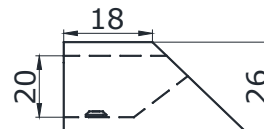
PSS 8,00
BLACK 9,00

MG-945K

 упор штанги на стіну 45°
під трубу 19x19 мм

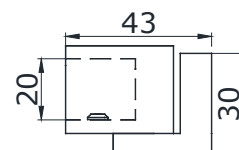
PSS 7,00
BLACK 8,00

SC-10-19K

 з'єднувач штанга/стіна
під трубу 19x19 мм

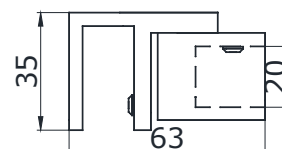
PSS 11,00
BLACK 12,00

SC-11-19K

 з'єднувач штанга/скло
під трубу 19x19 мм

PSS 12,00
BLACK 13,00

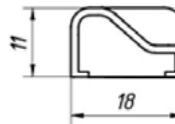

MG-180L

з'єднувач поріг/скло



PSS 2,00



MG-180R

з'єднувач поріг/скло

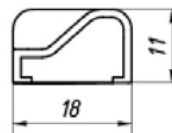

PSS 2,00



MG-135L

з'єднувач поріг/скло

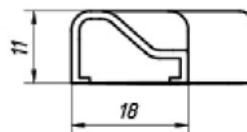

PSS 2,00



MG-135R

з'єднувач поріг/скло

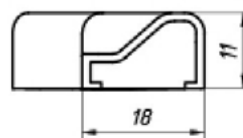

PSS 2,00



MG-90D

з'єднувач поріг/поріг

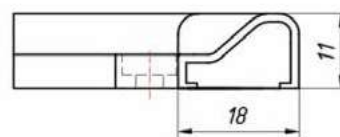

PSS 2,00



MG-90L

з'єднувач поріг/скло

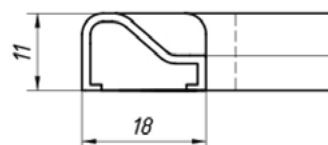

PSS 2,00



MG-90R

з'єднувач поріг/скло

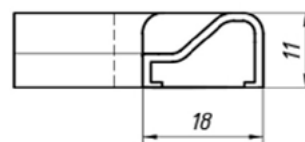

PSS 2,00



MG-22

алюмінієвий поріг 2500 мм

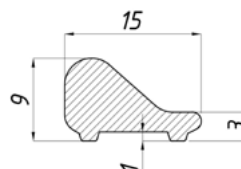

PSS 10,00

HDL-201

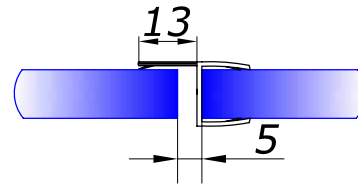
 скло/скло 180 град.
довжина 2,5 м

8	3,50
10	3,50

HDL-202

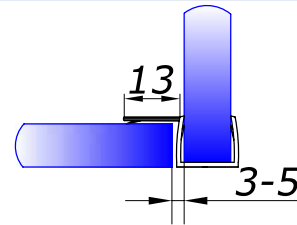
 скло/скло 180 град.
довжина 2,5 м

8	3,50
10	3,50

HDL-203

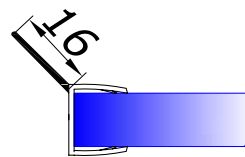
 скло/скло/стіна 135 град.
довжина 2,5 м

8	3,50
10	3,50

HDL-204

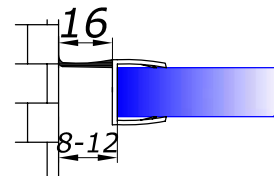
 стіна/скло 90 град.
довжина 2,5 м

8	3,50
10	3,50

HDL-205

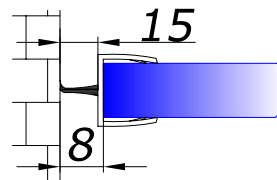
 стіна/скло 90 град.
довжина 2,5 м

8	3,50
10	3,50

HDL-206

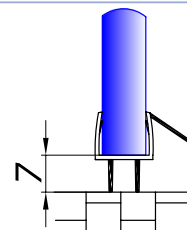
 підлога / скло 90 град.
довжина 2,5 м

8	3,50
10	3,50

HDL-208

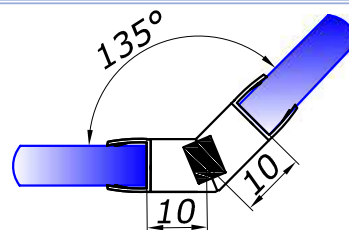
 скло/скло 135 град.
довжина 2,5 м

8	10,00
10	10,00

HDL-209

 скло/скло 180 град.
довжина 2,5 м

8	10,00
10	10,00

УЩІЛЬНЮВАЧІ ДЛЯ ДУШУ

толщ. мм ціна, \$



HDL-210

скло/скло 90 град.
довжина 2,5 м

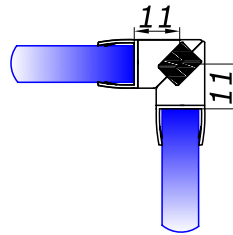

8 **10,00**
10 **10,00**



HDL-211

скло/скло 180 град.
довжина 2,5 м

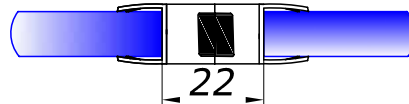

8 **10,00**



HDL-212

стіна/скло/скло 90 град.
довжина 2,5 м

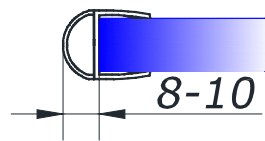

8 **3,00**
10 **3,50**
BLACK **4,00**



HDL-213

скло/скло 180 град.
довжина 2,5 м

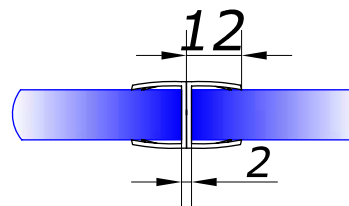

8 **3,50**
10 **3,50**



HDL-214

скло/скло 90 град.
довжина 2,5 м

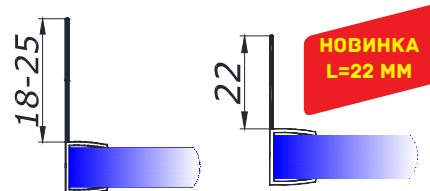

8 **3,50**
10 **1,90**



HDL-215B

скло/скло 90 град.
із щіткою
довжина 2,5 м

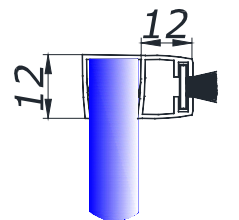

8 **3,50**



PS-27

під скло/підлогу 90 град.
довжина 2,5 м

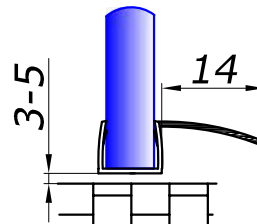

8 **2,00**



ПОРОГ OF

акриловий прозорий
6x12 мм, довжина 2,2 м
10x10 мм, довжина 2,2 м

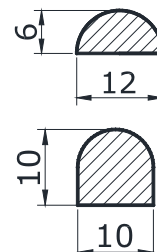

ПРОЗР **7,00**
ПРОЗР **8,00**
BLACK **9,00**

УЩІЛЬНЮВАЧІ ДЛЯ ДУШУ

NEW !!!



HDL-201 CLEAR

скло/скло 180 град.
довжина 2,5 м

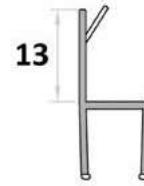

8 5,50



HDL-203 CLEAR

скло/скло/стіна 135 град.
довжина 2,5 м

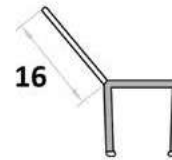

8 5,50



HDL-204 CLEAR

стіна/скло 90 град.
довжина 2,5 м

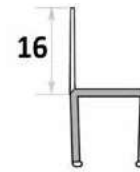

8 5,50



HDL-205 CLEAR

стіна/скло 90 град.
довжина 2,5 м

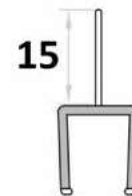

8 5,50



HDL-206 CLEAR

підлога / скло 90 град.
довжина 2,5 м

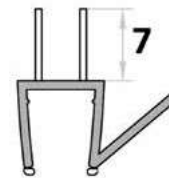

8 5,50



HDL-208 CLEAR

скло/скло 135 град.
довжина 2,5 м

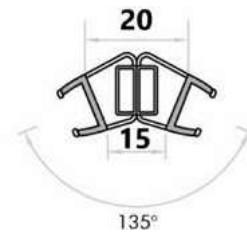

8 12,00



HDL-209/210 CLEAR

скло/скло 180 град.
довжина 2,5 м

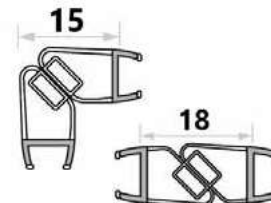

8 12,00



HDL-212 CLEAR

стіна/скло/скло 90 град.
довжина 2,5 м



8 5,50

уцільнювачі clear



HDL-214 CLEAR

скло/скло 90 град.
довжина 2,5 м

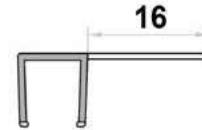

8

5,50



PS-11 CLEAR

стіна/скло/стіна 90 град.
довжина 2,5 м



8

2,50



PS-25 CLEAR/STANDART

скло/скло закритий
довжина 2,5 м

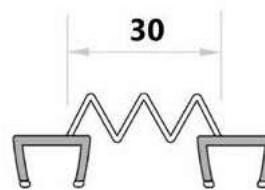

CLEAR

3,50

STANDART

2,00



PS-57M CLEAR

скло/скло магніт 90 град.
довжина 2,5 м

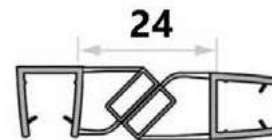

8

9,00



PS-61

скло/скло самоклеючий
довжина 2,5 м

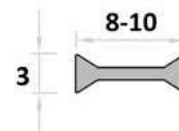

8-10

5,50



PS-44

скло/скло 3М
довжина 2,5 м



8

2,00



PS-211 3M

самоклеючий
скло/скло 180 град 3М
довжина 2,5 м

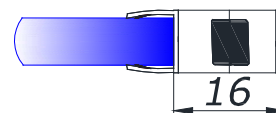

8

9,00



HDL-209R

скло/скло 130-240 град.
довжина 2,5 м чорний/білий

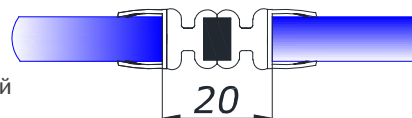

8

10,00

уцілювачі clear

HDL-201

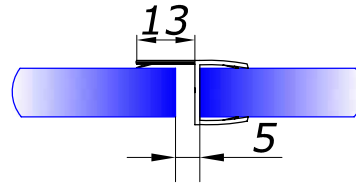
 скло/скло 180 град.
довжина 2,5 м

8	4,00
10	

HDL-203

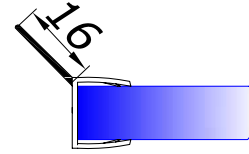
 скло/скло/стіна 135 град.
довжина 2,5 м

8	4,00
10	

HDL-204

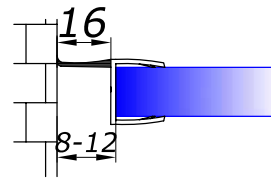
 стіна/скло 90 град.
довжина 2,5 м

8	4,00
10	

HDL-205

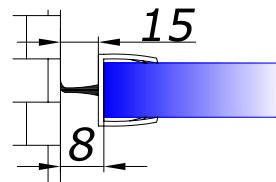
 стіна/скло 90 град.
довжина 2,5 м

8	4,00
10	

HDL-206

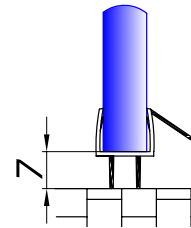
 підлога / скло 90 град.
довжина 2,5 м

8	4,00
10	

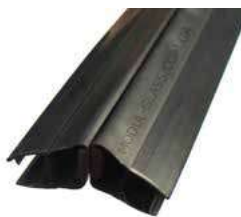
HDL-208

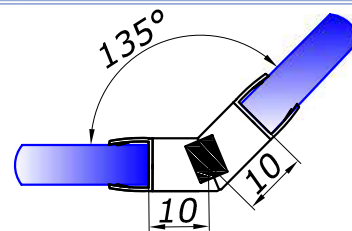
 скло/скло 135 град.
довжина 2,5 м

8	10,00
10	

HDL-209/210

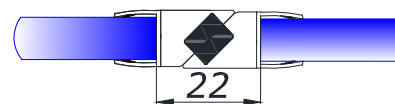
 скло/скло 180 град.
довжина 2,5 м

8	10,00
10	

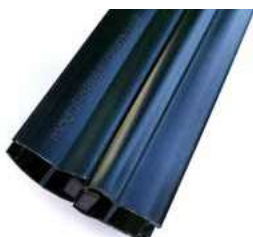

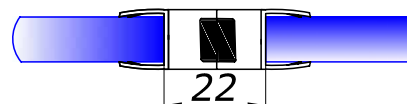
HDL-211

 скло/скло 180 град.
довжина 2,5 м

8	10,00
10	

ущілювачі black

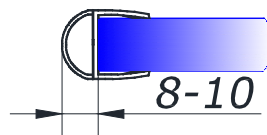
HDL-212

 стіна/скло/скло 90 град.
довжина 2,5 м

8	4,00
10	

HDL-214

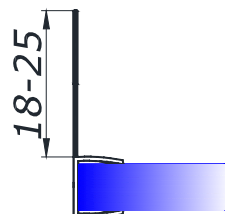
 скло/скло 90 град.
довжина 2,5 м

8	4,00
10	

PS-211 3M

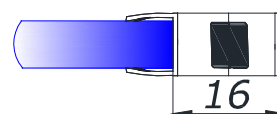
 самоклеючий
скло/скло 180 град 3М
довжина 2,5 м

10	6,00
----	-------------

ПОРОГ OF

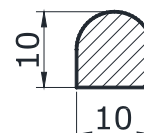
 акриловий чорний
10x10 мм, довжина 2,2 м

10	10,00
----	--------------

MG-32

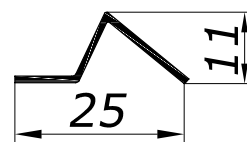
 планка під магнітний
ущільнювач на стіну, довжина
2,5 м

BLACK	20,00
--------------	--------------

MG-35

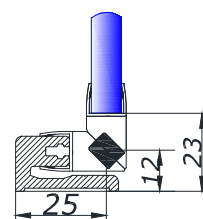
 планка у відповідь під магнітний
ущільнювач на підлогу/стіну
довжина 2,5 м

BLACK	22,00
--------------	--------------

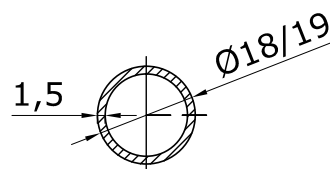

ТРУБА ДЛЯ ШТАНГИ

 діаметром 18/19 мм
порізка від 1 м
пр-ва Італії

BLACK	10,00
--------------	--------------

ТРУБА ДЛЯ ШТАНГИ

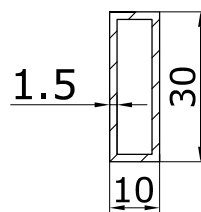
прямокутна 30x10 мм



BLACK	11,00
--------------	--------------

колір ціна,\$



SL-001

комплект роликів для кріплення під крапку

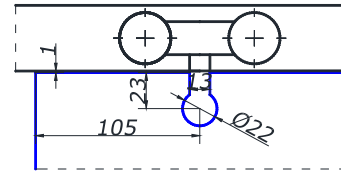

SSS 27,00



SL-300

комплект роликів для кріплення під шину без вирізу на склі

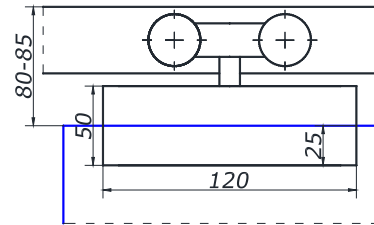

AL 30,00

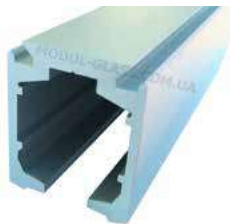

SL-010 ANOD

верхній трек для систем SL-001 та SL-300 анодований монтаж під накладку чи без

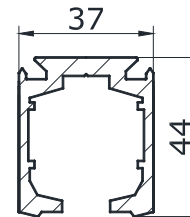

AL 12,00



SL-120

декоративна накладка під трек SL-010

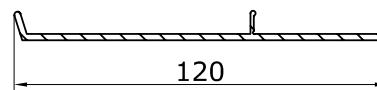

AL 9,00



KIN LONG TLG-212

розсувна система зі прихованим роликом монтаж на скло довжина рейки 2/2,4/4 м

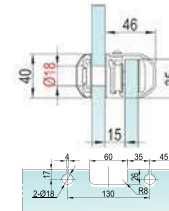

2 МЕТРА 80,0

2,4 МЕТРА 90,0

4 МЕТРА 160,0



KIN LONG TLG-213

розсувна система зі прихованим роликом монтаж на стіну довжина рейки 2/2,4/4 м

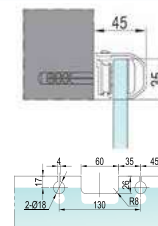

2 МЕТРА 65,0

2,4 МЕТРА 70,0

4 МЕТРА 125,0



KIN LONG TLG 128

комплект роликів типу MAXI під шину

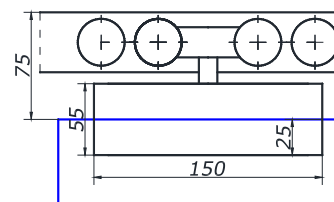

AL 55,0



SL-007

тримач трек/скло для рейки SL-010 під зенковку, м/о = 400 мм

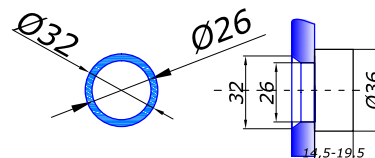

SSS 2,00

MINI 4

комплект роликів для кріплення під крапку U-рейка 32x32 мм

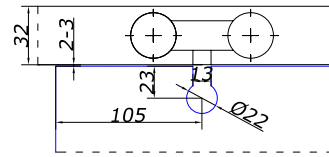

SSS **25,00**

MINI 8

комплект роликів для кріплення під крапку U-рейка 32x32 мм

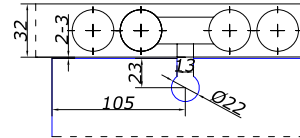

SSS **27,00**

SL-200B-H

комплект роликів для кріплення під шину з вирізом на склі U-рейка 32x32 мм

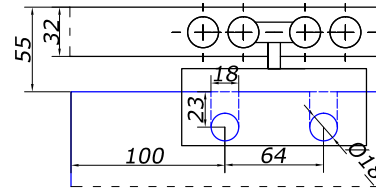

SSS **24,00**

SL-200B-H LONG

комплект роликів для кріплення під шину з вирізом на склі U-рейка 32x32 мм

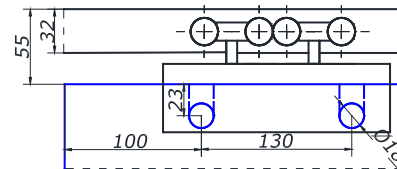

SSS **30,00**

SL-200B-H MAXI

комплект роликів для кріплення під шину без вирізу на склі U-рейка 32x32 мм

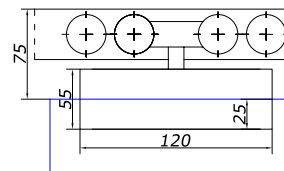

AL **30,00**

SL-016

верхній U-подібний трек для системи SL-200B-H MINI

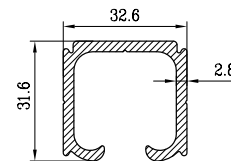

AL **6,50**

SL-016-1

кришка декоративна для U-подібного треку SL-016

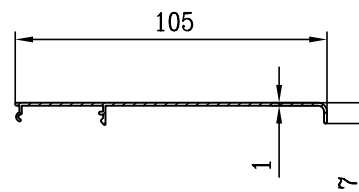

AL **6,00**

SL-016-2

профіль для глухої ступки для U-подібного треку SL-016

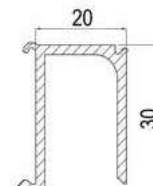

AL **2,5**



MG-04S

ручка-млин
для розсувних дверей

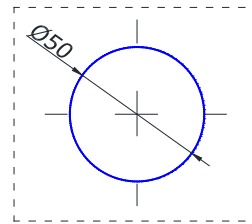

колір ціна, \$

PSS 6,00

SSS 6,00

BLACK 7,00



MG-05S

ручка-млин
для розсувних дверей квадратна

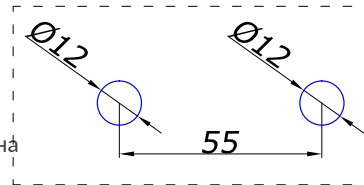

SSS 8,00

BLACK 9,00



MG-03S

ручка-млин
для розсувних дверей

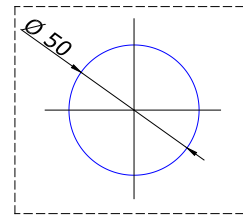

SSS 9,00



SL-004

заглушка рейки SL-010

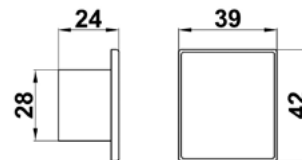

ЧЕРНЫЙ 0,50

ФУРНИТУРА ДЛЯ СКЛЯНИХ КОЗИРКІВ TARGET



OF-Q-1

шарнір стіна/скло

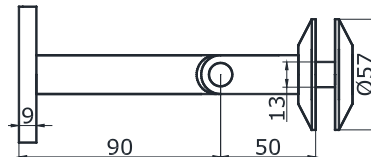

SSS 20,00



OF-Q-2

шарнір штанга/скло

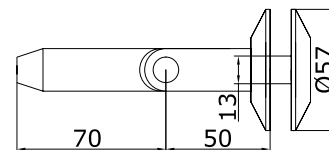

SSS 18,00



OF-Q-3

шарнір стіна/штанга

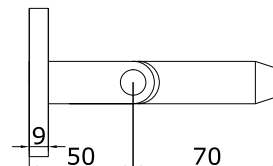

SSS 14,00



OF-Q-4

штанга довжина 1250 мм

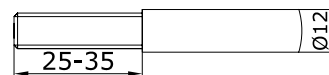

SSS 15,00

Фурнітура для козирків

HDL-821B

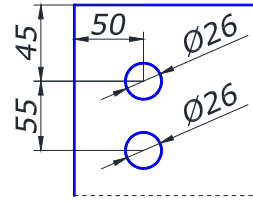
 каретка верхня
під трубу 25 мм

колір

ціна,\$

SSS
43,00

1D-РОЛИК

ролик під трубу 25 мм

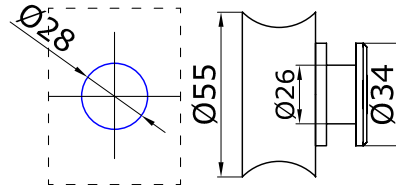

SSS
20,00

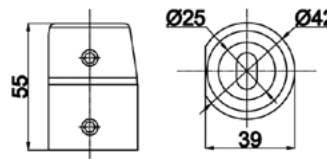
HDL-818

 тримач стіна/труба
під трубу 25 мм

SSS
12,00

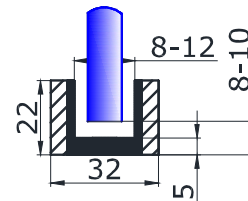
HDL-819

нижня напрямна

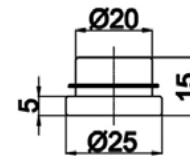

SSS
2,50

HDL-820

 заглушка треку
для труби 25 мм

SSS
1,50

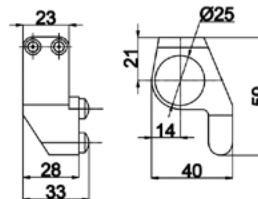
HDL-823L/R

стопор каретки



SSS
10,00

HDL-825A

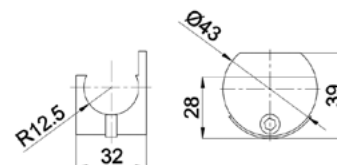
тримач труба/стіна

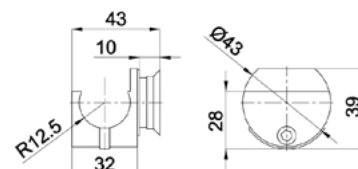

SSS
12,00

HDL-825B

 тримач труба/скло
зенковка/без зенковки

SSS
14,00

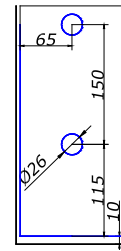

HDL-833/832
петля нижня/верхня



колір ціна, \$

SSS 38,00



HDL-836
фітінг верхній з віссю

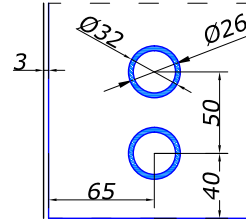

SSS 45,00



MG-840
стопор дверей на скло

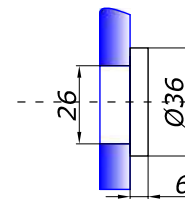

SSS 2,50



HDL-841
фітінг кутовий з віссю

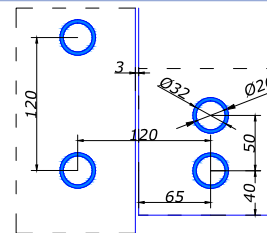

SSS 58,00



HDL-842
фітінг на скло з віссю

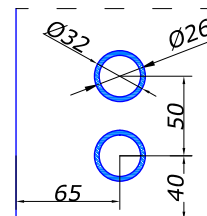

SSS 35,00



HDL-843
фітінг кутовий без осі без зенковки

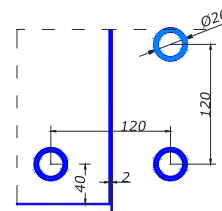

SSS 28,00



HDL-845
обмежувач дверей

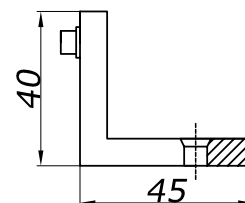

SSS 3,00



HDL-800
тримач манет дистанція 6 мм зенковка/без зенковки

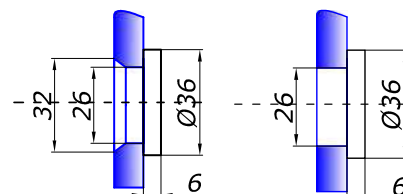

SSS 6,50

манет розстібні

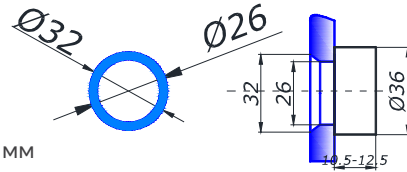

HDL-800-1

 тримач manet
 дистанція від стіни 10.5-14.5 мм

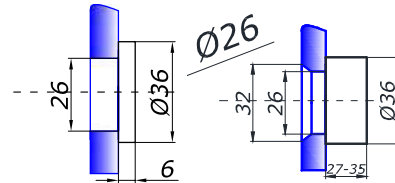
SSS 8,00

HDL-800-1

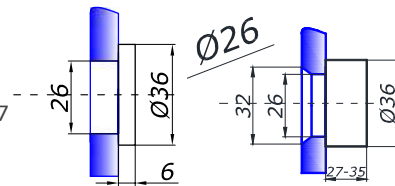
 тримач manet
 дистанція від стіни 9-11 мм
 без зенковки

SSS 8,00

HDL-800-3

 тримач manet
 дистанція від стіни max 20-27
 (оптимально 22-26) мм
 зенковка/без зенковки

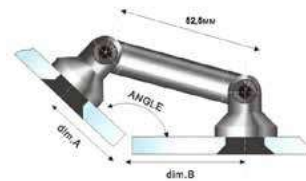
SSS 9,50

HDL-803

 з'єднувач скло/скло
 вільний кут установки
 штанга 52 мм, 90-180°

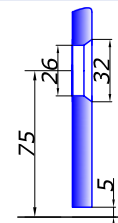
SSS 15,00

HDL-807

 з'єднувач стіна/скло
 регульований з зенковкой

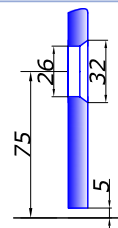
SSS 16,00

HDL-807A

 з'єднувач стіна/скло
 нерегульований з зенковкой

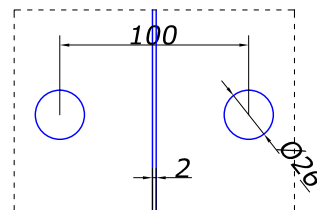
SSS 16,00

HDL-846

 з'єднувач скло/скло
 без зенковки

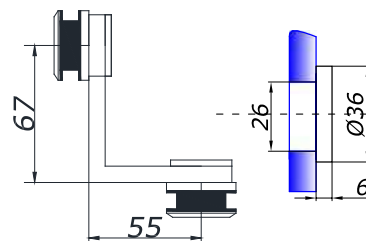
SSS 19,00

MG-803

 кутовий з'єднувач 90 град
 без зенковки

SSS 15,00

колір ціна,\$

20*20*20

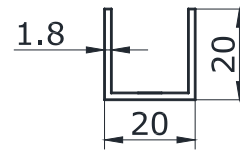
профіль п-подібний



AL	3,0
BLACK	6,0

36*20*36

профіль п-подібний

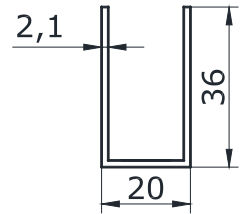

AL	4,5
BLACK	7,0

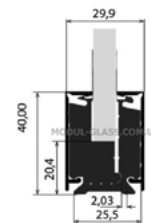

КЛЕМНИЙ ПРОФІЛЬ Н-40

несучий профіль, кліпси (2шт.на 1м.п.) два декоративні штапики



AL	11,5
----	-------------

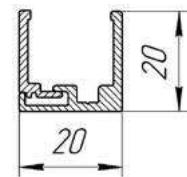

РАЗБОРНИЙ ПРОФІЛЬ

 п-подібний
розмір 20x20x20 мм

AL	4,20
----	-------------

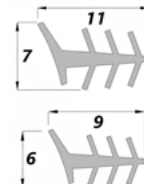

УЩІЛЬНЮВАЧ СІРИЙ

під скло 8/10 мм

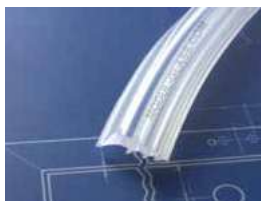

8 мм	0,50
------	-------------

10 мм	0,45
-------	-------------

УЩІЛЬНЮВАЧ ПРОЗОРИЙ

під скло 8/10 мм

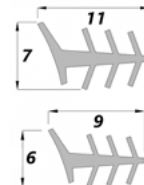

8 мм	0,60
------	-------------

10 мм	0,50
-------	-------------

УЩІЛЬНЮВАЧ ЧОРНИЙ

під скло 8/10 мм

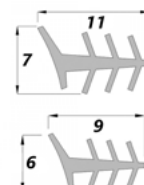

8 мм	0,50
------	-------------

10 мм	0,45
-------	-------------

ЗАГЛУШКА КЛЕМНИКА

під профіль Н-40 мм

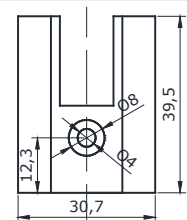

AL	0,80
----	-------------

профілі для скла

колір ціна,\$

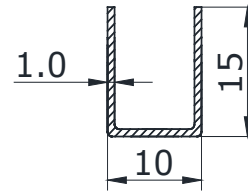

**ПРОФІЛЬ НЕРЖАВІЮЧИЙ
ПІД СКЛО 8 ММ**

 п-подібний нерж. 15x10x15 мм
довжина 3 м

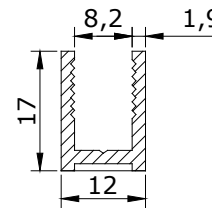
PSS 14,50

**ПРОФІЛЬ АЛЮМІНІВНИЙ
ПІД СКЛО 8 ММ**

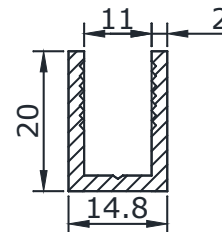
 п-подібний з полицею 17x12x17 мм
довжина 3 м

CP 11,50
NEW

**ПРОФІЛЬ АЛЮМІНІВНИЙ
ПІД СКЛО 10 ММ**

 п-подібний без полиці 20x14,8x20 мм
довжина 3 м

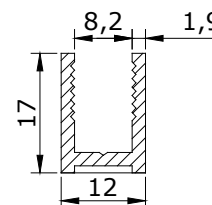
CP 14,00

**ПРОФІЛЬ АЛЮМІНІВНИЙ
ПІД СКЛО 8 ММ**

 п-подібний з полкою 17x12x17 мм
довжина 3,0 м

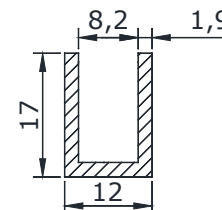
BLACK 12,00

**ПРОФІЛЬ АЛЮМІНІВНИЙ
ПІД СКЛО 8 ММ**

 п-подібний без полиці 17x12x17 мм
довжина 3,0 м

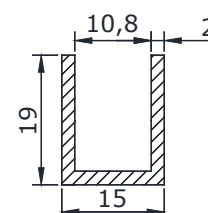
BLACK 13,00

**ПРОФІЛЬ АЛЮМІНІВНИЙ
ПІД СКЛО 10 ММ**

 п-подібний без полиці 19x15x19 мм
довжина 3,0 м

BLACK 14,00

профілі для скла

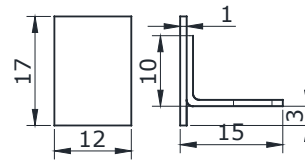

**ЗАГЛУШКА ПРОФІЛЮ
17X12**

з монтажним отвором під гвинт



PSS 1,00



**ЗАГЛУШКА ПРОФІЛЮ
17X12**

з монтажним отвором під гвинт

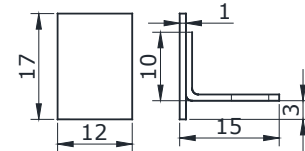

BLACK 1,00



**ЗАГЛУШКА ПРОФІЛЮ
20X20**

з монтажним отвором під гвинт

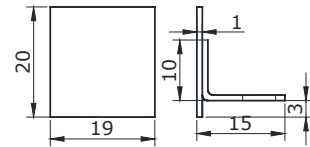

SSS 1,20



**ЗАГЛУШКА ПРОФІЛЮ
20X36**

з монтажним отвором під гвинт

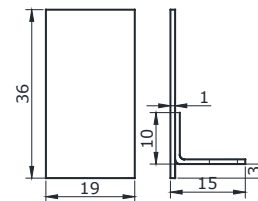

SSS 1,30

			тип	ціна, €
	20.100.0500 UV-LOCK комплект під натискну ручку		3 ПЕТЛЯМИ БЕЗ ПЕТЕЛЬ 20.200.0500	45,00 20,00
	20.102.0500 UV-LOCK комплект під натискну ручку		3 ПЕТЛЯМИ БЕЗ ПЕТЕЛЬ 20.202.0500	45,00 20,00
	20.106.0500 PZ-LOCK комплект під циліндр		3 ПЕТЛЯМИ БЕЗ ПЕТЕЛЬ 20.206.0500	60,00 20,00
	20.104.0500 BB-LOCK комплект під ключ		3 ПЕТЛЯМИ БЕЗ ПЕТЕЛЬ 20.204.0500	45,00 20,00
	20.114.0412 внутр. левый 20.114.0422 внутр. правый WC-LOCK комплект під поворотник		3 ПЕТЛЯМИ БЕЗ ПЕТЕЛЬ 20.222.0412 БЕЗ ПЕТЕЛЬ 20.222.0422	60,0 50,00 30,00
	20.112.0411 наруж. левый 20.112.0421 наруж. правый WC-LOCK комплект під поворотник		3 ПЕТЛЯМИ БЕЗ ПЕТЕЛЬ 20.220.0411 БЕЗ ПЕТЕЛЬ 20.220.0421	60,0 50,00 30,00
	20.102.137 UV-LOCK комплект під натискну ручку		SSS	40,00
	20.106.137 PZ-LOCK комплект під циліндр		SSS	40,00
	20.500.0500 UV-LOCK комплект під натискну ручку		3 ПЕТЛЯМИ БЕЗ ПЕТЕЛЬ 20.600.0500	45,00 30,00
	20.506.0500 PZ-LOCK комплект під натискну ручку		3 ПЕТЛЯМИ БЕЗ ПЕТЕЛЬ 20.606.0500	45,00 30,00

фурнітура WSS



20.514.0412 внутр. лівий
20.514.0422 внутр. правий

WC-LOCK комплект під поворотник

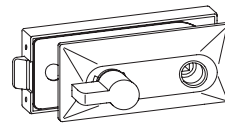

тип	цена, €
С ПЕТЛЯМИ	40,00
БЕЗ ПЕТЕЛЬ 20.622.0412	30,00
БЕЗ ПЕТЕЛЬ 20.622.0422	30,00



20.512.0411 наружн. лівий
20.512.0421 наружн. правий

WC-LOCK комплект под поворотник

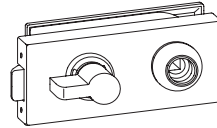

С ПЕТЛЯМИ	40,00
БЕЗ ПЕТЕЛЬ 20.620.0411	30,00
БЕЗ ПЕТЕЛЬ 20.620.0421	30,00



20.254.0500

STRIKE-BOX частина у відповідь на скло

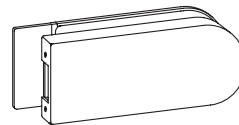

AL **30,00**



20.300.0500

петля осьова з ковпачком

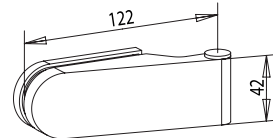

AL **10,00**



20.700.0500

петля осьова з ковпачком

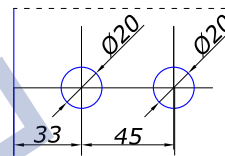

БЕЗ КОМПЛЕКТУ	5,00
В КОМПЛЕКТЕ	5,00



20.312.0500

петля флажкова

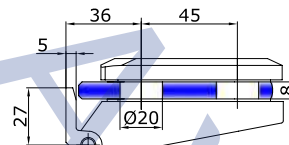

AL **15,00**



ОСЬ

у коробку з гвинтом

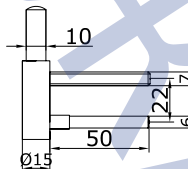

ZINC **2,50**



ОТВЕТКА

у коробку з дерева

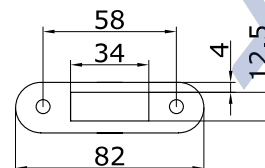

AL **1,00**



26.404.0000

відповідь у коробку дерево/алюміній

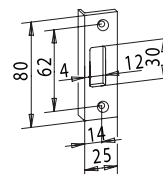

SSS **2,00**



ЦИЛІНДР

циліндр ключ/ключ
26/36 мм

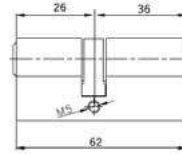

SSS 5,00



ЦИЛІНДР

циліндр ключ/поворотник
26/36 мм

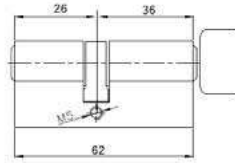

SSS 6,00



ЦИЛІНДР

циліндр поворотник/ключ
26/36 мм

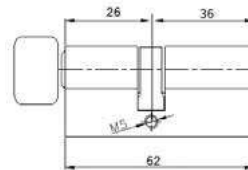

SSS 6,00



ЦИЛІНДР

циліндри під дверні замки зі зміщенням 16/35 та 27/22 для зміни сторони відкривання замку



SSS 6,00



26.202.0500

стопор у підлогу з поворотником

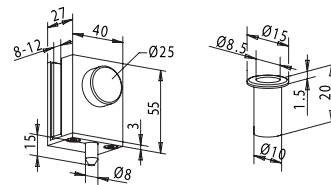

AL 10,00



22.104.0000

ручка натискна під квадрат

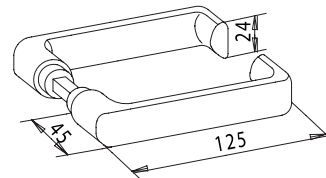

AL 10,00

SSS 10,00



22.108.0000

ручка натискна під квадрат

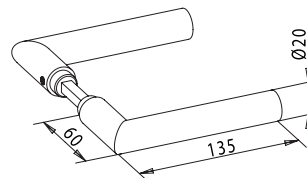

AL 13,00

SSS 10,00



20.900.0000

вісь дверна під відповідь

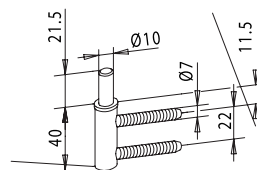

ZINC 1,00



20.914.0000

частина осі у відповідь

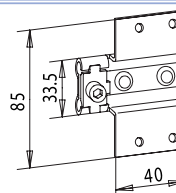

ZINC 1,00



SW-02T

петля з роликом рядова верхня

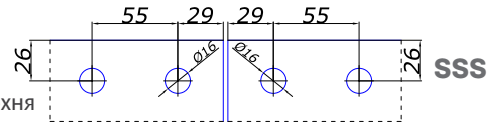

SSS **40,00**



SW-03T

петля з роликом стартова верхня

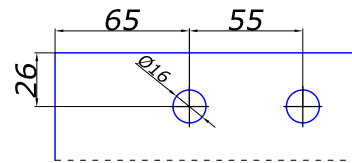

SSS **20,00**



SW-04T

петля спрямовуюча рядова нижня

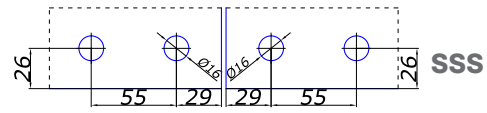

SSS **38,00**



SW-05T

петля напрямна стартова нижня

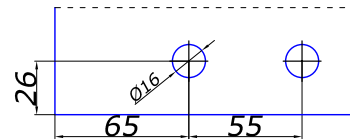

SSS **20,00**



SW-06T

петля фінішна верхня

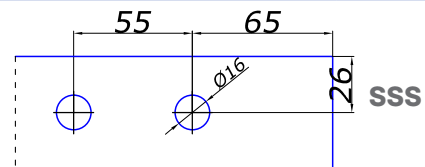

SSS **20,00**



SW-07T

петля з направляючою з стопором рядова нижня

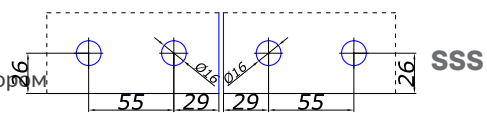

SSS **40,00**



SW-08T

петля скло/скло рядова верхня

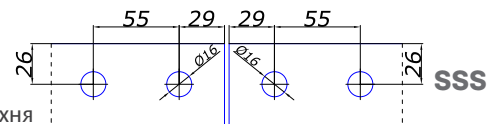

SSS **35,00**



SW-10T

петля фінішна нижня

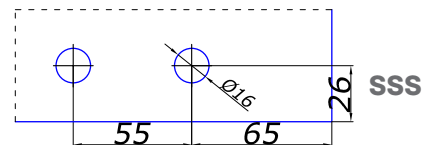

SSS **20,00**



SW-42

верхній трек

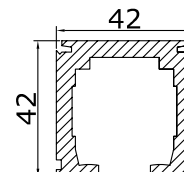

AL **9,00**



SW-11T

замок торцевий під ключ з частиною у відповідь на стіну

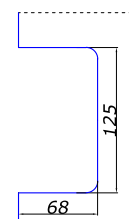

SSS **40,00**

гармошка складна SW



SPRINT SLIDE LINE

ART 283140600265

комплект на двері
дві шини, ролики, стопора
нижня направляюча

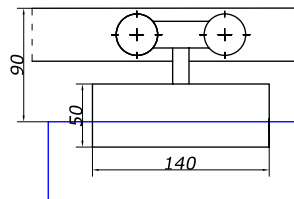

колір

ціна,€

AL

89,0



28.300

верхній трек

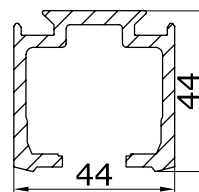

AL

12,50



SL-120

декоративна накладка
під трек 28.300

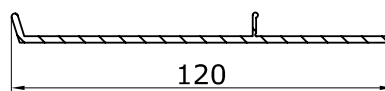

AL

10,50



ART 60009590

доводчик розсувний
двері

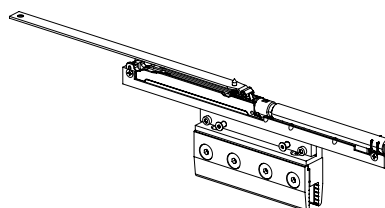

AL

110,0



	цена, \$		ціна, \$
Петля HDL-110 	7,00	Петля HDL-120 	7,00
Фітінг HDL-130P 	7,50	Фітінг HDL-140 	13,50
Замок HDL-150R + 100-6 	17,00	Фітінг HDL-160A 	10,00
Доводчик HDL-84D 	50,00	Доводчик-петля 110-84 	70,00
Упор петлі HDL-110-12 	8,00	Ось петлі HDL-133 	2,00
Ручка MG-626 м/о 225/450мм 	22,00	Ручка 633-600 м/о 425мм 	17,00

Накладна Black

	цена,\$		ціна,\$
Петля MG-302 	19,00	Петля MG-303 	19,00
Петля MG-304 	19,00	Петля MG-305 	14,00
Конектор GC00-A1 	7,00	Конектор 722 	7,00
Тримач 907 	7,00	Тримач 914A 	7,00
Тримач 914 	7,00	Тримач 945 	6,90
Тримач 915 	10,00	Петля MG-301 	14,00

цена, \$

ціна, \$

 Петля **MG-303W**

20,00

 Ручка **692**

8,50

 Ручка **696**

8,50

 Тримач **OF-WS-22**

8,50

 Тримач **OF-WS-4**

6,00

 Тримач **OF-WS-6**

9,00

 Тримач **OF-WS-7**

5,00

 Тримач **OF-WS-16**

9,00

 Тримач **OF-WS-18**

8,50

 Комплект **OF-WS**

37,00

 Ручка **SK-39**

11,50

 Ручка **MG-DH300** м/о 300 мм

17,00

OF-WS

8,50

OF-WS-2



7,00

розсувна Black

	цена, \$		ціна, \$
MG-8500L-29 	22,00	MG-8500L-28 	23,00
MG-80 L/R 	28,00	MG-85L/R 	37,00
OF-10-30 	11,00	OF-11-30 	11,00
OF-WS-24 	9,00	SC-11-19 	8,20
SC-10-19 	8,20	Коннектор 725 	10,00
MG-722 H 	14,00	MG-725 H 	15,00
Ручка MG-DH200 м/о 200 мм 	17,00	Ручка MG-DH425 м/о 425 мм 	17,00

	цена,\$		ціна,\$
Труба Ø 19		Труба 30X10	
	10,00		11,00
MG-013B		MG-014C	
	42,0		50,0
MG-312		MG-314	
	13,0		13,0
MG-05S		MG-UA10-85L-28	
	9,00		23,0
SC-10-19		MG-DH 435	
	8,20		16,0

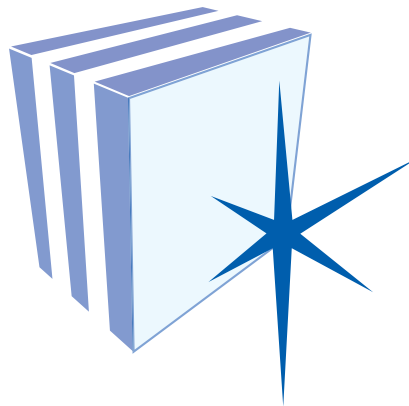
SC - МАТОВИЙ ХРОМ
CP - ПОЛ РОВАНИЙ ХРОМ
TI - П Д ЗОЛОТО ОКСИД ТИТАНУ
AL - АНОДОВАНИЙ АЛЮМ Н Й
SSS - МАТОВА СТАЛЬ
PSS - ПОЛ РОВАНА СТАЛЬ
ZINC-ХРОМУВАННЯ
BLACK-ЧОРНИЙ МАТОВИЙ



Modul Glass
ФУРНІТУРА ДЛЯ ПРОФЕСІОНАЛІВ

Дивитись останні новини

