

**ППКП «ТІРАС-4П.1»**  
**ППКП «ТІРАС-8П.1»**

**Настанова щодо встановлення**

ААЗЧ.425521.002-001/003-001 НВ



ІО206



115



EN 54

ДСТУ ISO 9001:2015

Дякуємо Вам за те, що обрали  
обладнання виробництва ТОВ «Тірас-12».

Перед використанням продукції,  
ознайомтесь, будь ласка, з даним документом\*  
та збережіть його для отримання  
необхідної інформації в майбутньому.

Для отримання додаткової інформації  
та завантаження документації,  
скористайтесь наступними посиланнями:

**[www.tiras.ua](http://www.tiras.ua)**

ДОКУМЕНТАЦІЯ:



Настанова щодо  
експлуатації



Настанова щодо  
встановлення

ДОДАТКИ:



tLoader  
(Windows)

\* - даний документ призначений для версій вбудованого ПЗ: TIR4P1-2 та TIR8P1-2

## Зміст

1 Умовні позначення.....	4
2 Терміни та визначення.....	4
3 Призначення приладу.....	5
4 Технічні характеристики.....	7
4.1 Загальні відомості.....	7
4.2 Технічні характеристики устаткування електроживлення (УЕЖ).....	7
4.3 Технічні характеристики приладу.....	8
4.4 Технічні характеристики модулів.....	9
5 Конструкція та принцип роботи.....	10
5.1 Конструкція приладу.....	10
5.2 Режими роботи та індикація.....	10
5.3 Кнопки керування.....	13
5.4 Розширена індикація несправностей живлення.....	13
5.5 Керування приладом.....	14
5.5.1 Рівні доступу.....	14
5.5.2 Встановлення та зміна кодів доступу.....	15
5.5.3 Завантаження заводських кодів доступу.....	15
5.5.4 Керування в режимі «Пожежа».....	15
5.5.5 Вимкнення зон.....	16
5.5.6 Вимкнення виходів та інших кіл.....	16
5.6 Комуникатор.....	16
6 Вимоги безпеки.....	17
7 Монтаж та підготовка до роботи.....	17
7.1 Встановлювання приладу.....	17
7.2 Вимоги до кабелів.....	17
7.3 Підключення зон.....	18
7.4 Підключення оповіщувачів.....	20
7.5 Підключення інтерфейсу Touch Memory.....	20
7.6 Підключення інтерфейсу RS-485.....	21
7.7 Підключення ПКІ.....	22
7.8 Встановлення МРЛ-2 та МРЛ-2.1.....	22
7.9 Встановлення МРЛ-8/М-OUT8R.....	23
7.10 Забезпечення іскробезпеки.....	24
8 Програмування.....	24
8.1 Загальні відомості.....	24
8.2 Вхід в режим програмування.....	25
8.3 Вихід з режиму програмування.....	25
8.4 Зміна та перегляд параметрів.....	25
8.5 Налаштування зон.....	26
8.6 Налаштування виходів.....	28
8.7 Налаштування універсального входу «IN».....	29
8.8 Налаштування комуникатора.....	29
8.9 Приписування пристроїв.....	36
8.10 Перегляд стану приладу.....	37
9 Перевірка технічного стану.....	40
Додаток А.....	41
Додаток Б.....	42
Додаток В.....	43
Додаток Г.....	44
Додаток Д.....	45
Додаток Е.....	46
Додаток Ж.....	47

В даній настанові міститься опис, принцип роботи, настанови з налаштування та експлуатування приладів приймально-контрольних пожежних «Тірас-4П.1» та «Тірас-8П.1» (далі – прилад).

До виконання робіт з встановлювання та експлуатування приладів не повинні допускатися особи, що не ознайомлені з відомостями, наведеними в даному керівництві.

## **1 Умовні позначення**

---

**ППКП** – прилад приймально-контрольний пожежний;

**Тірас-4П.1 та Тірас-8П.1** - прилади приймально-контрольні пожежні на 4 зони (8 зон) з вбудованим МЦА-GSM;

**МЦА-GSM** – модуль цифрового GSM автодозвону (далі – комунікатор);

**АКБ** – акумуляторна батарея;

**АЗПЗ** – автоматичний засіб протипожежного захисту;

**ЗІ** – звуковий індикатор;

**МБІ-2** – модуль бар'єрного іскрозахисту;

**ПКІ** – панель керування та індикації ПКІ «Тірас»;

**ПЦПС** – пульт централізованого пожежного спостереження;

**МКІ** – модуль кільцевого інтерфейсу;

**RS-485** – інтерфейс зв'язку між ППКП та пристроями системи;

**МРЛ-2** – модуль релейних ліній з контролюванням протікання струму;

**МРЛ-2.1** – модуль релейних ліній на 2 реле з перекидними контактами;

**МРЛ-2.1 ВОХ** – модуль релейних ліній на 2 реле з перекидними контактами, корпусне виконання;

**МРЛ-2.2** – модуль релейних ліній на 2 виходи оповіщення;

**МРЛ-8/М-OUT8R** – модуль релейних ліній на 8 реле з перекидними контактами, та інтерфейсом RS-485;

**ПУіЗ** – пристрій електричний автоматичного контролю і затримки ПУіЗ «Тірас-1»

## **2 Терміни та визначення**

---

**Система пожежної сигналізації (СПС)** — група компонентів, змонтованих у системі визначеної конфігурації, здатна до виявлення, відображення пожежі та видавання сигналів для вживання відповідних заходів;

**Компонент** – складовий елемент, підключений до кола виявлення, здатний приймати чи передавати інформацію відносно виявлення пожежі;

**Коло виявлення** – лінія зв'язку, що з'єднує компоненти з ППКП;

**Системна шина** – фізичне дротове з'єднання між пристроями та ППКП, яке використовується для передавання інформації про стан пристроїв системи та керування ними;

**Сповіщувач** – компонент СПС, що містить принаймні один сенсор, який постійно або періодично з малими інтервалами часу контролює одне фізичне і (або) хімічне явище, яке асоціюється з пожежою, та видає принаймні один відповідний сигнал до ППКП;

**Оповіщувач** -- звуковий або світло-звуковий пристрій, призначений для оповіщення людей про необхідність евакуації з зон, де була виявлена пожежа;

**Зона** – визначена частина захищуваних приміщень, в якій встановлено один чи декілька компонентів і для якої передбачено загальну індикацію стану.

**Відкритий колектор** - вихід, де в якості вихідного ключа використовується транзистор.

**Верифікація** – програмно передбачена функція, що використовується для підтвердження спрацювання сповіщувача перевіркою його повторного спрацювання через автоматичне скидання, або очікуванням спрацювання двох сповіщувачів в одній або різних колах виявлення чи зонах.

**CSD** – технологія передавання даних по спеціальному каналу, на основі дозвону в мережах стандарту GSM. Зв'язок ППКП з ПЦПС здійснюється шляхом автодозвону на телефонний номер пультаового приймача.

**GPRS** – технологія передавання даних з комутацією пакетів, що використовується в мережах стандарту GSM. Зв'язок ППКП з ПЦПС здійснюється через глобальну мережу Internet.

**Touch Memory** – однопровідний інтерфейс даних (1-Wire). Використовується для доступу за допомогою запрограмованих ключів, що прикладаються до відповідного зчитувача.

### **3 Призначення приладу**

---

3.1 Прилад призначений для цілодобової централізованої пожежної охорони об'єктів та будівель, шляхом постійного контролювання чотирьох зон (Тірас-4П.1) або восьми зон (Тірас-8П.1) та передавання сповіщень, через вбудований комунікатор, за допомогою мережі GSM. Прилад відповідає всім вимогам ДСТУ EN 54-2 та ДСТУ EN 54-4.

3.2 Прилад в комплекті з МБІ-2 з маркуванням вибухозахисту « II (2) G [Ex ib Gb] ІІС» має іскробезпечні кола рівня «ib», відповідає вимогам ДСТУ EN 60079-0, ДСТУ EN 60079-11 і призначений для установки поза вибухонебезпечних зон.

3.3 Прилад призначений для безперервної цілодобової роботи в приміщеннях з регульованими кліматичними умовами при відсутності прямого впливу кліматичних факторів зовнішнього середовища, при температурі від мінус 5 до 40 °С та відносній вологості, не більше 93 %.

#### **Прилад забезпечує:**

- можливість використання пожежних сповіщувачів різних виробників та типів підключення;
- контролювання пожежних сповіщувачів та лінії їх підключення;
- 3 режими верифікації спрацювання сповіщувачів;
- керування оповіщувачами з контролюванням ліній їх підключення;
- передавання сповіщень на ПЦПС, за допомогою вбудованого комунікатора з підтримкою 2-х SIM-карт, через мережу GSM (в каналі CSD або GPRS);
- передавання SMS-повідомлень про стан приладу на абонентські номери мобільного зв'язку (4 номери);
- передавання сигналів на АЗПЗ та ПУІЗ;
- отримання інформації від інших компонентів СПС;
- автоматичну зарядку та контроль стану АКБ, автоматичний перехід на живлення від АКБ при відсутності напруги в мережі 220 В та зворотній перехід при відновленні напруги в мережі.

### **За максимальної конфігурації СПС може містити:**

- кількість зон – 8 (Тірас-8П.1), 4 (Тірас-4П.1);
- кількість релейних виходів – 12\* (МРЛ-8/М-OUT8R – 8 реле, МРЛ-2.1 – 2 реле, МРЛ-2.1 ВОХ – 2 реле) та реле «Пожежа» і «Несправність»;
- кількість виходів оповіщення – 3\* (прилад – 1 вихід, МРЛ-2.2 – 2 виходи);
- напрямків пожежогасіння (ПУіЗ) – 2 (Тірас-4П.1), 4 – (Тірас-8П.1);
- довжина системної шини – до 1000 м;
- виносну панель індикації та керування (ПКІ) – 1 шт;

\* - одночасно можливе використання лише одного типу модулів МРЛ-2.1/МРЛ-2 (АЗПЗ) або МРЛ-2.2 (Оповіщення).

Приклад СПС наведений на рис. 3.1.



Рисунок 3.1 – Приклад СПС:

1 – модуль МКІ; 2 – модуль МРЛ-2.1; 3 – системна шина.

### **3.4 Забезпечення іскробезпеки**

Іскробезпека забезпечується використанням приладу в комплекті з модулем МБІ-2 з маркуванням вибухозахисту « $\text{Ex}$  II (2) G [Ex ib Gb] IIC» має іскробезпечні кола рівня «ib», відповідає вимогам ДСТУ EN 60079-0, ДСТУ EN 60079-11 і призначений для установки поза вибухонебезпечних зон.

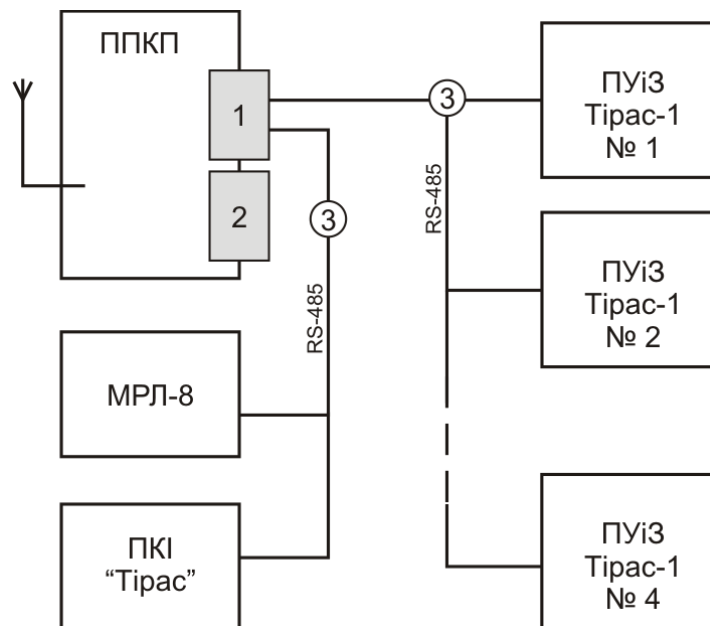
Іскробезпека електричних кіл ППКП досягається наступним чином:

- застосуванням в джерелі живлення трансформатора з посиленою ізоляцією;
- обмеженням напруги та струму в електричних колах (за допомогою модуля МБІ-2), що складається з шунтуючих супресорів (захисних стабілітронів) і обмежувальних резисторів встановлених до і після супресорів;
- конструктивним обмеженням параметрів (індуктивності та ємності) кіл виявлення;
- забезпеченням наступних параметрів іскробезпечних кіл:  $U_0 \leq 22$  В,  $I_0 \leq 130$  мА,  $L_0 \leq 1$  мГн,  $C_0 \leq 0,1$  мкФ.

Сповіщувачі пожежні СПД2-Тірас Ex, СПТ-Тірас Ex, сповіщувачі пожежні ручні СПР «Тірас» Ex, оповіщувачі світлозвуків ОСЗ-Ex, оповіщувачі світлові ОС-Ex мають маркування вибухозахисту « $\text{Ex}$  II 2G Ex ib IIC T5 Gb», відповідають ДСТУ EN 60079-0, ДСТУ EN 60079-11 та призначені для встановлювання у вибухонебезпечних зонах.

## 4 Технічні характеристики

### 4.1 Загальні відомості

- 4.1.1 Габаритні розміри - не більше 281 мм x 226 мм x 85 мм.
- 4.1.2 Маса нетто (без АКБ) - не більше 1,9 кг.
- 4.1.3 Середній наробіток на відмову приладу - не менше 40000 годин.
- 4.1.4 Середній строк служби - не менше 10 років.
- 4.1.4 Ступінь захисту корпусу по IEC 60529 - IP30.

### 4.2 Технічні характеристики устаткування електроживлення (УЕЖ)

4.2.1 Електроживлення приладу здійснюється за допомогою вбудованого УЕЖ від мережі змінного струму напругою 187-242 В, частотою  $50 \pm 1$  Гц.

4.2.2 Потужність/струм, що споживається від електромережі за максимального короточасного навантаження УЕЖ, не більше 30 ВА/0,12 А.

4.2.3 Резервне електроживлення - герметична свинцево-кислотна АКБ, номінальною напругою 12В, ємністю 7 А·год.

4.2.4 Струм, що споживається від АКБ (або УЕЖ) в режимі «Спокій», не більше 0,16 А (Тірас-4П.1); 0,17 А (Тірас-8П.1). В режимі «Пожежа», не більше 0,22 А. (Тірас-4П.1); 0,23 А (Тірас-8П.1).

4.2.5 Характеристики вбудованого УЕЖ приладу наведені в таблиці 4.1.

4.2.6 Прилад має автоматичний зарядний пристрій, що не обслуговується. Час заряджання АКБ до ємності 80% від номінальної, не більше 24 годин. До номінальної ємності, не більше 48 годин.

4.2.7 Прилад забезпечує контролювання ємності АКБ шляхом вимірювання її внутрішнього опору. Кінцева напруга (відключення) розрядженої АКБ - 10,5 В. Струм споживання від АКБ після відключення, не більше 0,2 мА. Прилад має зарядний пристрій з температурною компенсацією напруги заряджання та захистом від неправильного підключення АКБ. Розрахунок резервного живлення СПС наведений в додатку Ж.

Таблиця 4.1 - Технічні характеристики УЕЖ приладу

Найменування параметра	Тірас-4П.1	Тірас-8П.1
Вихідна напруга УЕЖ	9,5 - 14,5 В	
Пульсації вихідної напруги УЕЖ, не більше	500 мВ	
Мінімальне споживання струму від УЕЖ в режимі «Спокій», $I_{min}^1$	0,16 А	0,17 А
Максимальне споживання струму від УЕЖ з максимальними вихідними навантаженнями в режимі «Спокій», $I_{max\_a}^1$	0,66 А	0,67 А
Максимальне споживання струму від УЕЖ з максимальними навантаженнями в режимі «Пожежа», $I_{max\_b}^1$	0,72 А	0,73 А
Максимальний струм навантаження виходів приладу,	0,5 А	
Максимально допустимий внутрішній опір батареї та кіл її приєднання	0,5 Ом	
<sup>1</sup> -згідно ДСТУ EN54-4		

### 4.3 Технічні характеристики приладу

Технічні характеристики приладу наведені в таблиці 4.2.

Таблиця 4.2 – Технічні характеристики приладу

<b>Входи та виходи</b>		
Кількість зон	8 (для Тірас-8П.1) 4 (для Тірас-4П.1)	
Кількість сповіщувачів в зоні, не більше	32	
Величина напруги кола виявлення в режимі «Спокій»	12,5 - 13,1 В	
Величина струму кола виявлення в режимі «Спокій»	3,6 - 6,5 мА	
Опір витoku між проводами кола виявлення (кожним проводом і землею), не менше	50 кОм	
Опір проводів виявлення, не більше	250 Ом	
Опір кінцевого резистора (див. 7.3)	3,0 кОм ± 1%	
Опір додаткового резистора, не більше (див. 7.3.1)	1,0 кОм ± 5%	
Опір шунтуючого резистора (див. 7.3.2)	2,2 кОм ± 5%	
Опір кінцевого резистора системної шини (див. 7.6)	120 Ом	
Параметри логічного універсального входу «IN» (див. 8.7)	рівень «0»	0-1 В
	рівень «1»	3-15 В
Струм для живлення сповіщувачів через вихід «DET», не більше	0,4 А	
Постійний струм / напруга комутації реле «SIR» (див. додаток Г)	5 А / 15 В	
Параметри контактів виходів «FT», «AL» (див. додаток Г) - змінний струм/напруга комутації, не більше - постійний струм/напруга комутації, не більше	1 А / 120 В	
	2 А / 24 В	
Струм комутації виходів Q1 та Q2, не більше	50 мА	
<b>Запобіжники</b>		
Мережа змінного струму	0,5 А, плавкий (5x20 мм)	
Живлення сповіщувачів «DET»	0,5 А, самовідновлюваний	
Додаткові навантаження, виходи «12V»	1,1 А, самовідновлюваний	
АКБ	1,85 А, самовідновлюваний	
<b>Часові характеристики</b>		
Час реакції зони на тривогу (несправність), не більше	10 с	
Час виявлення несправностей (крім зон), не більше	100 с	
Час вимірювання ємності АКБ, не більше	4 години	
Переріз дротів <sup>1</sup> , дозволених для затискання в клеммах	0,22 - 1,5 мм <sup>2</sup>	
<sup>1</sup> -Поперечний переріз дротів вказано для мідних багатожильних дротів.		



#### 4.4 Технічні характеристики модулів

Технічні характеристики додаткових модулів наведені в таблиці 4.3.

Технічні характеристики МРЛ-2.2 - паспорт ААЗЧ.301411.110 ПС.

Технічні характеристики МРЛ-2.1 ВОХ - паспорт ААЗЧ.425532.008 ПС.

Таблиця 4.3 – Технічні характеристики додаткових модулів

<b>МРЛ-2</b>	
Постійний струм/напруга комутації, не більше	50 мА / 60 В
Струм споживання в режимі «Пожежа», не більше	60 мА
<b>МРЛ-2.1</b>	
Параметри контактів реле:	
- змінний струм/напруга комутації, не більше	5 А / 240 В
- постійний струм/напруга комутації, не більше	5 А / 24 В
Струм споживання в режимі «Пожежа», не більше	60 мА
<b>МРЛ-8</b>	
Параметри контактів реле:	
- змінний струм/напруга комутації, не більше	5 А / 240 В
- постійний струм/напруга комутації, не більше	5 А / 24 В
Напруга живлення	9,5-14,5 В
Струм споживання в режимі «Пожежа», не більше	310 мА
Габаритні розміри	230мм x 145 мм x 35 мм
Маса нетто, не більше	1,2 кг
<b>M-OUT8R</b>	
Параметри контактів реле:	
- змінний струм/напруга комутації, не більше	5 А / 240 В
- постійний струм/напруга комутації, не більше	7 А / 30 В
Напруга живлення	9,5-30 В
Струм споживання в режимі «Пожежа», не більше	360 мА
Габаритні розміри	200мм x 200 мм x 60 мм
Маса нетто, не більше	0,8 кг
<b>МКЖ</b>	
Габаритні розміри	72мм x 93 мм x 34 мм
Маса нетто, не більше	0,1 кг
Струм споживання, не більше	14 мА
<b>МКІ</b>	
Струм споживання, не більше	10 мА

## 5 Конструкція та принцип роботи

---

### 5.1 Конструкція приладу

Прилад складається з наступних блоків:

- корпус;
- блок мікроконтролера (БМК) з блоком індикації та керування (БІ);
- мережевий трансформатор;
- клемна колодка підключення мережі 220В з запобіжником;
- АКБ.

Зовнішній вигляд ППКП Тірас-4П.1 наведений в додатку А, рисунок А.1. Розміщення блоків та модулів всередині приладу наведене в додатку Б, рисунок Б.1. Розмітка отворів кріплення приладу та МРЛ-8/М-OUT8R наведена в додатку В. Схема електричних з'єднань наведена в додатку Г, рисунок Г.1.

Для уникнення несанкціонованого доступу, в корпусі приладу передбачено кнопку тампера (див. додаток Г, рис. Г.1). При закритій кришці корпусу – кнопку натиснуто, при відкритті корпусу - активується ЗІ та передається повідомлення про відкриття тамперу на ПЦПС. Якщо тампер не використовується, необхідно встановити джампер блокування тамперу (додаток Г, рис Г.1).

### 5.2 Режими роботи та індикація

Прилад може знаходитися в різних режимах роботи: «Спокій», «Пожежа», «Несправність» та «Вимкнення», які відображаються на світлодіодних індикаторах. Основні індикатори («ВИМКН.», «НЕСПР.», «ЖИВЛ.» та «ЛІНІЯ») мають більший розмір, та доповнюються індикаторами, які вказують на вимкнене чи несправне коло. В режимі «Спокій» світиться лише зелений індикатор «ЖИВЛ.». Прилад містить звуковий індикатор, який активується при зміні режимів роботи, окрім режиму «Вимкнення». Опис індикаторів наведено в таблиці 5.1. Умови формування режимів роботи наведені в додатку Е.

Таблиця 5.1 - Опис індикаторів





Індикатор	Опис	Колір	Спосіб індикації
 <b>ПОЖЕЖА</b>	Пожежа	Червоний	<b>Блимає</b> – виявлено пожежу в одній із зон
 <b>ПЦПС</b>	Підтвердження передачі сповіщення «Пожежа» на ПЦПС	Червоний	<b>Блимає</b> - передача сповіщення про пожежу на ПЦПС <b>Світиться</b> – отримано підтвердження передачі сповіщення про пожежу на ПЦПС
 <b>ЖИВЛ.</b>	Живлення	Зелений	<b>Світиться</b> – ППКП працює від мережі 220В і / або АКБ
 <b>ЛІНІЯ</b>	Лінія	Зелений	<b>Блимає</b> – передача сповіщень на ПЦПС за допомогою комунікатора.
		Жовтий	<b>Блимає</b> – несправність лінії передачі
		Жовтий та зелений	<b>Блимає</b> – передача даних по інтерфейсу RS-485
 <b>1 ... 8</b>	Зони (для Тірас-4П.1 зони 1-4)	Червоний	<b>Блимає з періодом 1с</b> – пожежа в зоні <b>Блимає з періодом 2с</b> – верифікація в зоні
		Жовтий	<b>Блимає</b> – несправність зони <b>Світиться</b> – вимкнення зони
 <b>НЕСПР.</b>	Загальна несправність	Жовтий	<b>Блимає</b> (разом з індикатором несправного кола) – виявлено хоча б одну несправність
 <b>ВИМКН.</b>	Вимкнення	Жовтий	<b>Світиться</b> (разом з індикатором відповідного кола) – хоча б один компонент чи зона вимкнено <b>Блимає</b> – прилад в режимі адміністратора або програмування (введено код 2 чи 3 рівня доступу)
 <b>ЖИВЛ.</b>	Стан живлення	Жовтий	<b>Блимає</b> – несправність живлення (див. розширену індикацію несправностей живлення розділ 5.4)
 <b>СПОВ.</b>	Живлення сповіщувачів	Жовтий	<b>Блимає</b> – несправність живлення сповіщувачів
 <b>ОПОВ.</b>	Оповіщення	Жовтий	<b>Блимає</b> – несправність оповіщення <b>Світиться</b> – оповіщення вимкнено
 <b>ЦП</b>	Системна помилка	Жовтий	<b>Блимає</b> – несправність програмного забезпечення ППКП або порушення налаштувань

 <b>ПЦПС</b>	Пульт централізованого пожежного спостереження	Жовтий	<b>Блимає</b> – несправність виходу ПЦПС (сповіщення не передані на ПЦПС) <b>Світиться</b> – комунікатор та реле «пожежа» і «несправність» вимкнено
 <b>RS485</b>	Системна шина RS-485	Жовтий	<b>Блимає</b> – несправність зв'язку з приладами
 <b>ПУІЗ</b>	Пристрій електричний автоматичного контролю і затримки	Жовтий	<b>Блимає</b> – несправність одного з ПУІЗ <b>Світиться</b> – передачу сигналів на ПУІЗ вимкнено
 <b>АЗПЗ</b>	Автоматичні засоби протипожежного захисту	Жовтий	<b>Блимає</b> – несправність АЗПЗ <b>Світиться</b> – передачу сигналів на АЗПЗ вимкнено
	Індикатор зчитувача (якщо встановлено)	Залежить від зчитувача	<b>Світиться протягом 5с</b> – ключ не приписаний <b>Блимає 3 рази</b> – ключ доступу прийнято
ЗІ	Звуковий індикатор		<b>Звучить з періодом 25с</b> – виявлено несправність <b>Звучить з періодом 3с</b> – пожежа в зоні <b>Короткий звук</b> – підтвердження натиснення кнопки <b>3 коротких звуки підряд</b> – підтвердження введення коду доступу до 2 чи 3 рівня або вихід з рівня доступу <b>Довгий звук</b> – код доступу не прийнято

### 5.3 Кнопки керування

Опис кнопок керування наведено в таблиці 5.2

Таблиця 5.2 – Кнопки керування

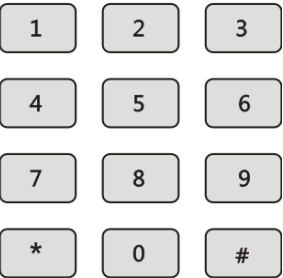
Кнопка	Функція	Рівень доступу
 <b>ОПОВ.</b>	Вимкнення / увімкнення оповіщення	2
 <b>ЗВУК</b>	Вимкнення звукового індикатора	1
 <b>СКИДАННЯ</b>	Скидання режиму «Пожежа»	2
 <b>ІНДИКАТОРИ</b>	Тестування індикаторів (Доступ до розширеної індикації несправностей живлення - див. 5.4)	1
	Клавіатура для введення кодів доступу та керування приладом	1 та 2

### 5.4 Розширена індикація несправностей живлення

При наявності несправності живлення блимають індикатори «НЕСПР.» та «ЖИВЛ.» Для відображення розширеної індикації несправностей живлення натиснути кнопку «ІНДИКАТОРИ». Несправності відображаються блиманням зон відповідно до рис 5.1 та рис 5.2.



Рисунок 5.1 – Розширена індикація несправностей живлення для Тірас-4П.1



Рисунок 5.2 – Розширена індикація несправностей живлення для Тірас-8П.1

## 5.5 Керування приладом

### 5.5.1 Рівні доступу

Прилад має чотири рівні доступу: Користувач (1 рівень), Адміністратор (2 рівень), Установник (3 рівень), Сервіс (4 рівень).

#### 1 Рівень доступу (Користувач)

Дозволяє отримувати інформацію, без проведення будь-якої операції:

- Перегляд індикації режимів роботи приладу;
- Вимкнення ЗІ (кнопка «ЗВУК»);
- Тестування індикаторів (кнопка «ІНДИКАТОРИ»).

#### 2 Рівень доступу (Адміністратор)

Доступ до 2 рівня обмежено кодом доступу (заводський код – [1]), після введення коду необхідно натиснути кнопку підтвердження - [#]. Альтернативний доступ – прикладання ключа Touch Memory до відповідного зчитувача (встановлення зчитувача наведено в розділі 7.5).

З 2 рівня доступу можливо здійснювати:

- Скидання режиму «Пожежа»;
- Вимкнення/увімкнення оповіщення;
- Вимкнення/увімкнення зон;
- Вимкнення/увімкнення реле «Пожежа», реле «Несправність», вбудованого комунікатора, АЗПЗ та ПУІЗ.
- Зміна коду доступу до 2 рівня;
- Приписування ключів доступу Touch Memory.

#### 3 Рівень доступу (Установник)

Дозволяє встановлювати або замінювати додаткові модулі (обмежений використанням інструменту – викрутки) та програмувати прилад. Доступ до програмування обмежений кодом доступу (заводський код [1604]).

#### 4 Рівень доступу (Сервіс)

Ремонт приладу та заміна програмно-апаратних засобів. Доступ до 4 рівня доступний за допомогою спеціального інструменту та здійснюється підприємством-виробником.

### 5.5.2 Встановлення та зміна кодів доступу

Встановлення та заміна коду доступу необхідна для обмеження несанкціонованого доступу.

Для виконання функцій, що доступні з 2 рівня доступу, використовуються 9 кодів, які умовно поділені на 3 групи (по 3 коди в групі):

- Група 1 (коди 1 – 3) – використання зазначених кодів забезпечує доступ до 2 рівня доступу;
- Група 2 (коди 4 – 6) – використання кодів даної групи забезпечує можливість вимкнення/увімкнення оповіщення без виконання будь-яких додаткових дій, крім введення коду з клавіатури або прикладання ключа до зчитувача Touch Memory.
- Група 3 (коди 7 – 9) – використання кодів даної групи забезпечує можливість виконання скидання режиму «Пожежа» без виконання будь-яких додаткових дій крім введення коду з клавіатури або прикладання ключа до зчитувача Touch Memory.

Код доступу до 2 рівня складається тільки з цифр, та має довжину не більше 6 знаків.

Для зміни/встановлення коду доступу необхідно:

- увійти в 2 рівень доступу;
- ввести з клавіатури **[\*][03]**;
- вибрати номер коду (від 1 до 9), який потрібно змінити, і натиснути **[#]**;
- ввести новий код і натиснути **[#]**. Для введення коду з електронного ключа Touch Memory (якщо встановлений зчитувач, див. 7.5), прикласти ключ до зчитувача, коли прозвучить три звукових сигнали – код зчитано;

### 5.5.3 Завантаження заводських кодів доступу

При втраті всіх кодів доступу (2 або 3 рівня), можливо виконати завантаження заводських кодів доступу: при вимкненому живленні приладу натиснути кнопку **«СКИДАННЯ»**, утримуючи її подати живлення на прилад. Коли прозвучить три коротких звукових сигнали зумера – заводські коди 2 та 3 рівнів доступу завантажено. Зміна кодів доступу також можлива з ПК через USB-програмактор (див. 8.10)

### 5.5.4 Керування в режимі «Пожежа»

Кнопка **«СКИДАННЯ»** виконує функцію скидання режиму «Пожежа» та повернення в режим «Спокій».

Для виконання скидання необхідно:

- увійти в 2 рівень доступу;
- натиснути кнопку **«СКИДАННЯ»**: вся індикація вимикається на час, не більше 20 с. Прилад перейде в режим «Спокій».

У випадку, якщо налаштовані коди 7-9 (див. 5.5.2), для скидання ввести один з цих кодів.

Кнопка **«ОПОВ.»** виконує функцію вимкнення та повторного увімкнення виходу оповіщення.

Для вимкнення / увімкнення оповіщення необхідно:

- увійти в 2 рівень доступу;
- натиснути кнопку **«ОПОВ.»**, вимкнення оповіщення відображається світінням індикатора **«ОПОВ.»**;

Індикатор **«ОПОВ.»** світиться - оповіщення вимкнено;

У випадку, якщо налаштовані коди 4-6 (див. 5.5.2), для вимкнення/увімкнення оповіщення ввести один з цих кодів.



**По замовчуванню режим вимкнення оповіщення деактивується при виникненні нової пожежної тривоги в будь-якій зоні. Режими вимкнення «Оповіщення» програмуються в секції [\*63] – Спеціальні параметри (див. розділ 8).**

### 5.5.5 Вимкнення зон

Для вимкнення або повторного увімкнення зони:

- увійти в 2 рівень доступу;
- набрати з клавіатури [\*][01];
- ввести номер зони, яку потрібно вимкнути [1]...[8] (для Тірас-8П.1) або [1]...[4] (для Тірас-4П.1). Жовтий індикатор зони світиться – зону вимкнено.

### 5.5.6 Вимкнення виходів та інших кіл

Для вимкнення або повторного увімкнення виходів необхідно:

- увійти в 2 рівень доступу;
- набрати з клавіатури [\*][02];
- ввести двозначний номер кола, яке потрібно вимкнути:

[01] – вимкнення/увімкнення оповіщення;

[02] – вимкнення/увімкнення комунікатора, реле «AL» та «FT»;

[03] – не використовується;

[04] – вимкнення/увімкнення передачі сигналів на ПУІЗ;

[05] – вимкнення/увімкнення виходів на АЗПЗ.

Жовтий індикатор кола світиться – вихід (коло) вимкнено.

## 5.6 Комунікатор

Прилад містить вбудований GSM-комунікатор з можливістю встановлення 2-х SIM-карт. Одна є основною, друга – резервна, та використовується (якщо налаштовано) при виникненні несправностей першої. Можливе одночасне використання SIM-карт різних операторів, для чого необхідно встановити різні точки доступу (APN) (налаштування комунікатора – розділ 8.8).

В свою чергу кожна карта має основний та резервний номер для дозвону (при роботі в CSD) та основну і резервну IP-адресу ПЦС (при роботі в GPRS). Комунікатор приладу має можливість інформування користувача за основними подіями на об'єкті (пожежа, несправність, відсутність мережі 220В, несправність АКБ, Несправність ПЦПС) за допомогою SMS. Повідомлення відправляються з SIM-карти, яка є активною в даний момент (з якої був останній успішний сеанс зв'язку). Встановлення SIM-карт та GSM-антени наведено в додатку Г, рисунок Г.1.

Інформація про стан комунікатора та активну SIM-карту відображається за допомогою технологічних індикаторів, що розміщені на платі БМК (додаток Г, рис. Г.1):

- **«Оператор»** - індикатор стану реєстрації комунікатора в мережі GSM.
  - Світиться – ініціалізація (або перезапуск) GSM-модуля.
  - Блимає з періодом 1 с – пошук GSM-оператора.
  - Блимає з періодом 3-4 с – успішна реєстрація в мережі.
  - Не світиться – несправність комунікатора.
- **«SIM1»** - індикатор стану SIM-карти №: світиться – SIM-карта активна.
- **«SIM2»** - індикатор стану SIM-карти №2: світиться – SIM-карта активна.

Одночасно активною може бути лише одна з SIM-карт.



## 6 Вимоги безпеки

6.1 При встановлюванні та експлуатуванні приладу обслуговуючому персоналу необхідно керуватися «Правилами технічної експлуатації електроустановок споживачів» й «Правилами техніки безпеки при експлуатації електроустановок споживачів».

6.2 Встановлювання, зняття та ремонт приладу необхідно виконувати при вимкненій напрузі живлення.

6.3 Роботи з встановлювання, зняття і ремонту приладу повинні проводитися персоналом, який має кваліфікаційну групу з техніки безпеки не нижче III.

6.4 При виконанні робіт слід дотримуватися правил пожежної безпеки.

## 7 Монтаж та підготовка до роботи

### 7.1 Встановлювання приладу

Конструкція приладу передбачає його використання в настінному положенні. В основі корпусу приладу є три отвори – два для навішування на шурупи і один для фіксації третім шурупом. Розмітка отворів для встановлювання приладу наведена в додатку В (рис. В.1). Корпус приладу виконаний з пластику, ступінь вогнестійкості V-0.



**Після транспортування чи зберігання в умовах низьких температур, перед включенням прилад повинен бути витриманий в упаковці при нормальних умовах експлуатації не менше 24 годин.**

При проведенні монтажу та пусконаладжувальних робіт необхідно звернути увагу, що живлення приладу та додаткових пристроїв може забезпечуватися окремими блоками живлення, переріз дротів живлення яких потрібно обрати з урахуванням протяжності ліній та споживання компонентів, що живляться від них. Підключення мережі електроживлення до приладу необхідно виконувати через автоматичний вимикач.

### 7.2 Вимоги до кабелів

При підключенні лінії зв'язку інтерфейсу RS-485 є обов'язковим використання кабелю типу «вита пара» зі спільним екраном (SF/UTP, FTP, STP). Довжина кабелів інтерфейсу RS-485, при якій гарантована робота – 1300м (вита пара, поперечний переріз 0,22 мм<sup>2</sup>). Рекомендації до поперечного перерізу кабелів, що використовуються для підключення входів/виходів надано в таблиці 7.1

Таблиця 7.1 – Рекомендації до поперечного перерізу кабелів

Коло підключення	Переріз провідника кабелю*
Кола виявлення, виходи «Q1» та «Q2», входи	(0,22 – 0,50) мм <sup>2</sup>
Живлення пристроїв, не менше	0,50 мм <sup>2</sup>
Виходи з навантаженням по струму більше 1А, не менше	0,75 мм <sup>2</sup>

\*Дані наведені для мідних багатожильних кабелів.



**Увага! Всі підключення необхідно виконувати при вимкненій напрузі живлення.**

### 7.3 Підключення зон

При підключенні сповіщувачів необхідно виконувати наступні вказівки:

- визначитися зі схемою підключення сповіщувачів;
- перевірити кількість сповіщувачів в колі виявлення (обмеження – 32 сповіщувача на коло виявлення);
- виконати підключення, з дотриманням нижче наведених рекомендацій;
- в кола виявлення, які не використовуються, необхідно встановити кінцевий резистор  $R_k$ .

#### 7.3.1 Підключення двопровідних сповіщувачів

Підключення двопровідних сповіщувачів (сповіщувачі з нормально розімкненими контактами – Н.Р.) наведено на рис. 7.1. Кінцевий резистор  $R_k$  встановлюється в останньому сповіщувачі кола виявлення. Підключення сповіщувачів необхідно здійснювати через обмежуючий резистор  $R_d$  (рис. 7.1) опір якого залежить від типу сповіщувача. Опір  $R_d$  вираховується за формулою:

$$R_d = 1 \text{ кОм} - R_{сп};$$

де,  $R_{сп}$  – внутрішній опір сповіщувача після спрацювання (для сповіщувачів ТОВ «Тірас-12» - 560 Ом).

При використанні режиму роботи зон з верифікацією по двох сповіщувачах (див. 8.5). Опір  $R_d$  вираховується за формулою:

$$R_d = 1,5 \text{ кОм} - R_{сп};$$

Вибір опору резистора  $R_d$  здійснюється зі стандартного ряду номіналів, наприклад Е12 (Ом): 470, 560, 680, 820, 1кОм.



Рисунок 7.1 – Підключення двопровідних сповіщувачів

#### 7.3.2 Підключення чотирипровідних сповіщувачів

Підключення чотирипровідних сповіщувачів (сповіщувачі з нормально замкнутими контактами - Н.З.) наведено на рис. 7.2. Якщо сумарний струм споживання сповіщувачів перевищує навантажувальну здатність виходу приладу (див. розділ 4) то для їх живлення потрібно використовувати зовнішнє джерело живлення, наприклад БЖ-1230.

Підключення живлення сповіщувачів від зовнішнього джерела живлення наведено на рис. 7.3.

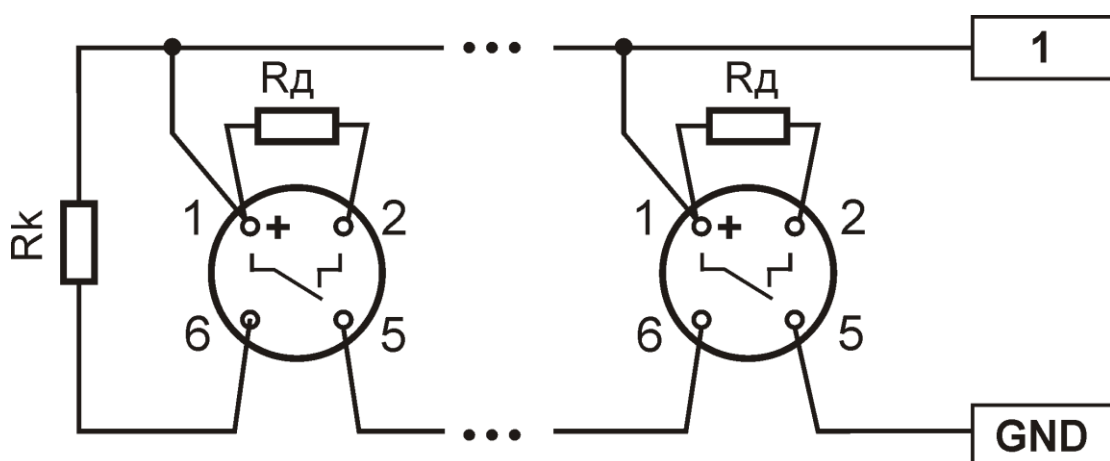
Кінцевий резистор  $R_k$  встановлюється в останньому сповіщувачі кола виявлення. Підключення здійснюється з використанням шунтуючих резисторів  $R_{ш}$  (2,2 кОм, таблиця 4.2), що встановлюються на сповіщувачі, між контактами, які розмикаються при спрацюванні сповіщувача (контакти 1 та 2 для сповіщувачів ТОВ «Тірас-12»).

Для сповіщувачів, стан контактів реле яких не змінюється у разі вимкнення живлення, в коло живлення сповіщувачів повинно бути встановлено модуль контролювання живлення (МКЖ). Підключення МКЖ виконувати згідно схеми на рис. 7.2 та 7.3 (нормально замкнутий контакт реле  $X1$  включений в зону приладу, контакти  $X3, X4$  необхідно підключити до виходу живлення сповіщувачів, між контактами  $R1$  та  $R2$  встановлюється кінцевий резистор  $R_k$ )



Рисунок 7.2 – Приклад підключення чотиривідних сповіщувачів з живленням від приладу.



Рисунок 7.3 – Підключення чотиривідних сповіщувачів з живленням від зовнішнього джерела живлення.

## 7.4 Підключення оповіщувачів

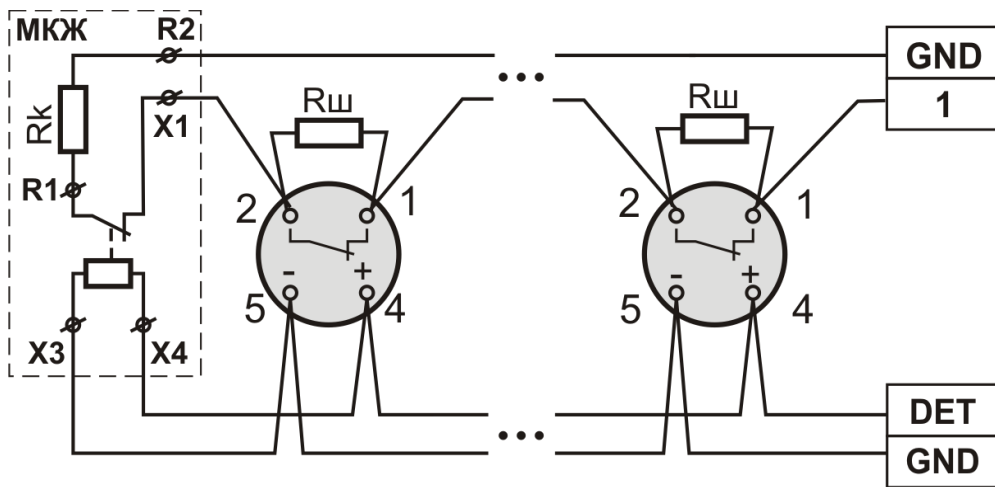
Підключення оповіщувачів наведено на рис 7.4а. При живленні оповіщувачів від приладу необхідно встановити перемичку між входом USIR та виходом 12V. У випадку, коли струм споживання оповіщувачів перевищує навантажувальну здатність приладу, необхідно використовувати окреме джерело живлення для живлення оповіщувачів (рис. 7.4б). При використанні оповіщувачів з низьким вхідним опором (наприклад, лампа розжарювання) послідовно з оповіщувачем необхідно включати діод (VD1, рис. 7.4а) прямий робочий струм якого повинен бути більшим за максимальний струм споживання оповіщувача. В кінці лінії встановлюється кінцевий резистор Rk.

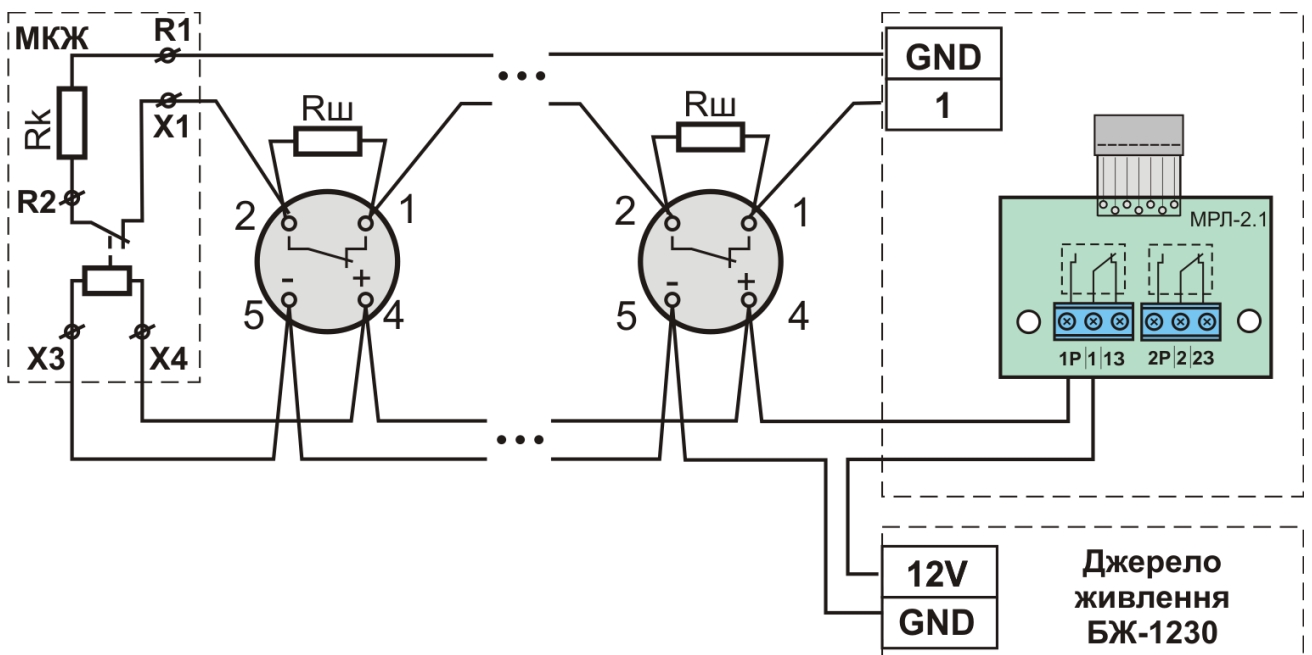

Рисунок 7.4 – Підключення оповіщувачів:  
а) живлення від приладу,  
б) живлення від зовнішнього джерела живлення

## 7.5 Підключення інтерфейсу Touch Memory

В якості зчитувачів можливо використовувати будь-який стандартний зчитувач шини стандарту 1-Wire, наприклад Touch Memory (також відомий як iButton чи Dallas Key). Зчитувач може містити світлодіод-індикатор стану. Вибір типу та довжини кабелю лінії підключення, та кількості зчитувачів обмежено максимальним опором – 100 Ом та максимальною ємністю – 4000 пФ. Підключення зчитувачів показано на рис. 7.5. Призначення клем наведено в таблиці 7.2.

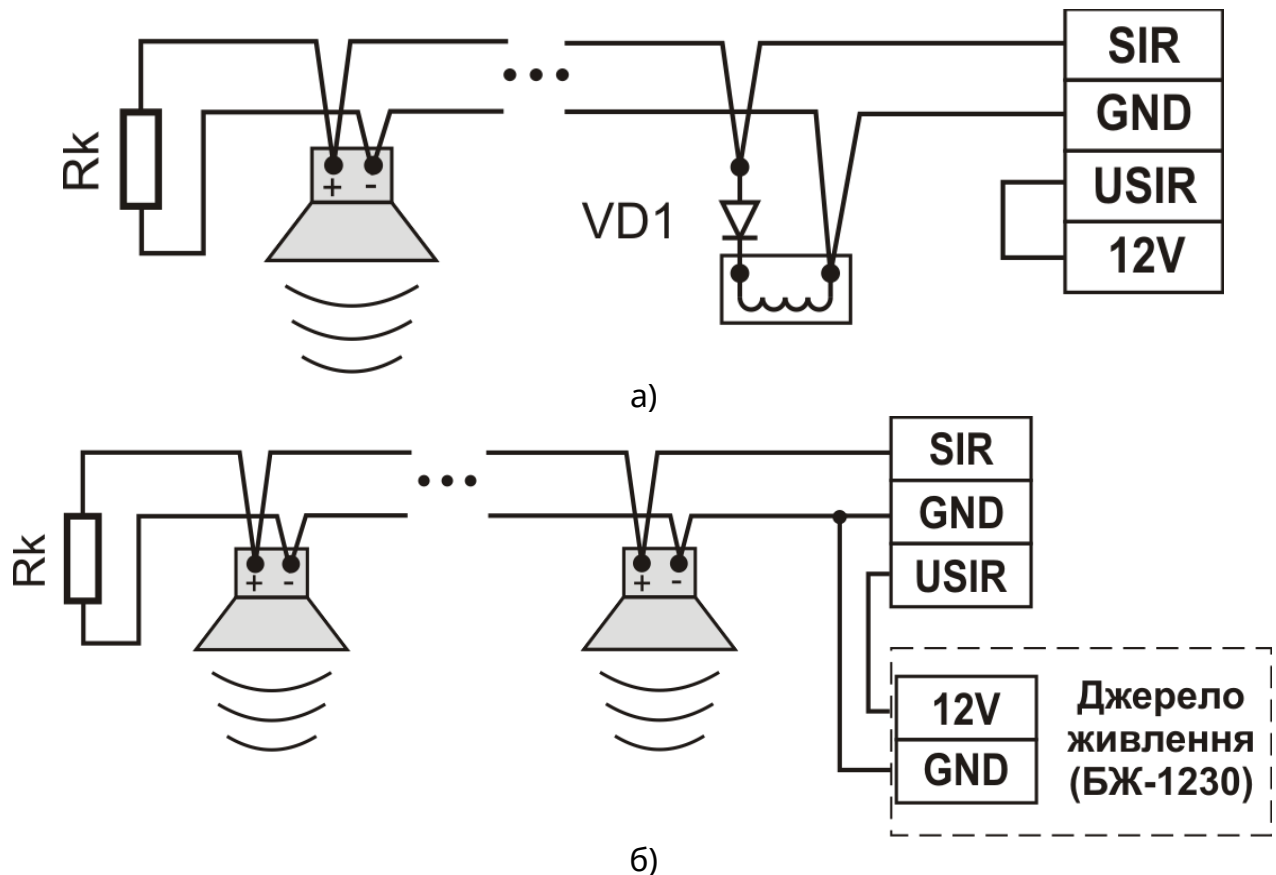

Рисунок 7.5 – Підключення Touch Memory

Таблиця 7.2 – Призначення клем підключення інтерфейсу Touch Memory.

Клема	Призначення	Примітка
<b>ППКП</b>		
TM	Вхід / вихід даних	
GND	Спільний провід	
LED	Вихід на світлодіод стану зчитувача Touch Memory	Містить вбудований струмообмежуючий резистор (10mA)
<b>Зчитувач</b>		
DATA	Вхід / вихід даних	Позначення клем залежить від типу зчитувача
GND	Спільний провід	
LED+	Плюсовий контакт світлодіода зчитувача	
LED-	Мінусовий контакт світлодіода зчитувача	

## 7.6 Підключення інтерфейсу RS-485

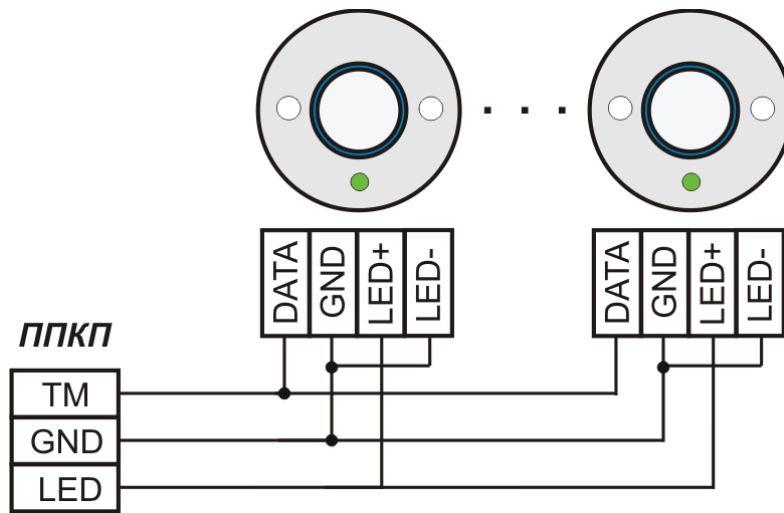
Системна шина зв'язку між приладами побудована за допомогою інтерфейсу RS-485 – багаточкового послідовного каналу зв'язку. Принцип з'єднання інтерфейсу RS-485 зображено на рис. 7.6 однойменні клеми «А» та «В» з'єднуються між собою, екран кабелю повинен бути з'єднаний з клемою С (GND) приладу тільки з однієї сторони кабелю, другий кінець екрану повинен бути ізольований.

Для нормальної роботи на кінцях лінії мають бути встановлені кінцеві резистори ( $R_k$ , рис. 7.6). Кінцевий резистор  $R_k$  (180 Ом, 0.5 Вт) встановлюється між клемами «А» та «В», входить до комплектації приладу (див. Настанову щодо експлуатування).

Пристрої підключаються в шину зв'язку без можливості організації відгалужень (рис. 7.6. Відгалуження системної шини (до 1000м) можливо реалізувати за допомогою модуля-ізолятора короткого замикання МКІ (рис. 7.7). МКІ встановлюється в корпусі приладу (додаток Б, рис Б.1) та підключається шлейфом до роз'єму ХРЗ (додаток Г, рис. Г.1). Підключення з відгалуженням наведено на рис. 7.8.



Рисунок 7.6– Підключення інтерфейсу RS-485 без відгалужень



Рисунок 7.7 – Розміщення клем на платі МКІ

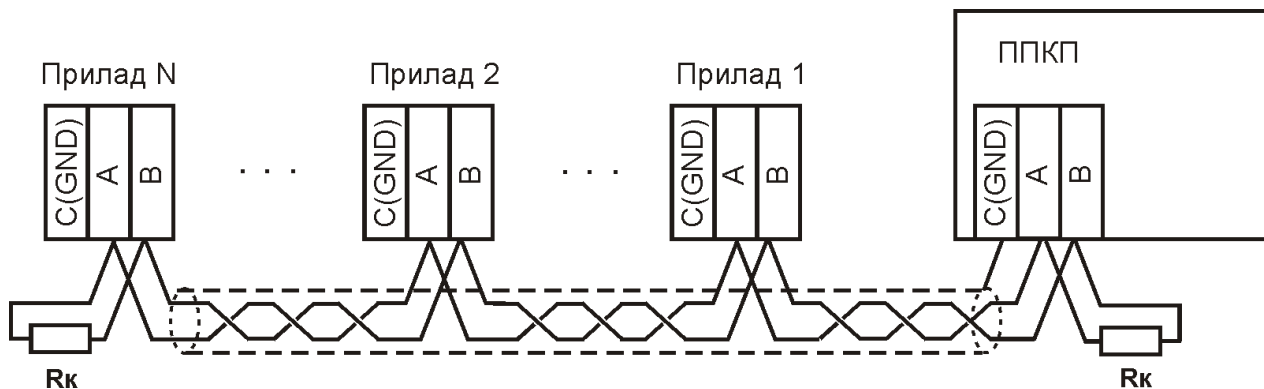

Рисунок 7.8 – Підключення інтерфейсу RS-485 з відгалуженням

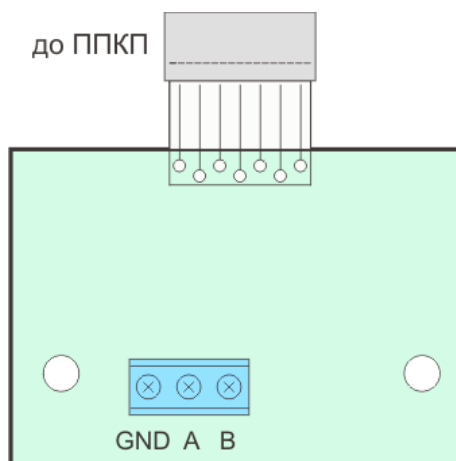

**Увага! ППКП Тірас-4П.1 та Тірас-8П.1 не використовуються в якості приладів розширення СПС на базі ППКП Тірас-16.128П.**

### 7.7 Підключення ПКІ

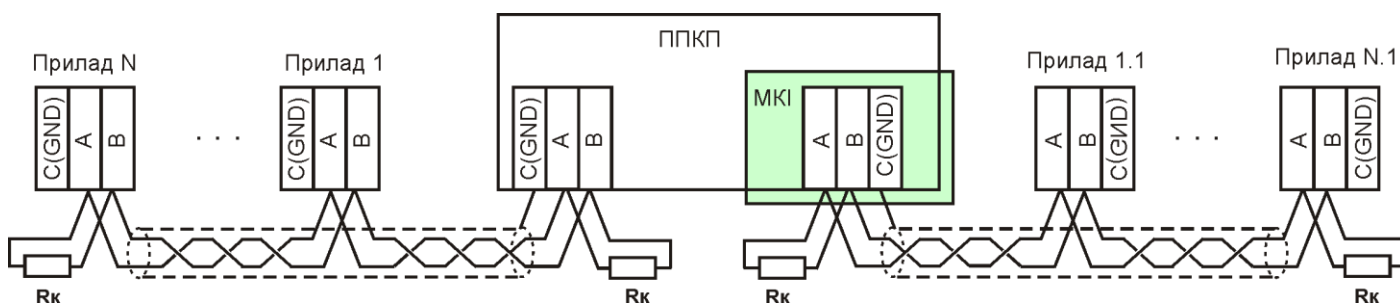
Підключення ПКІ необхідно виконувати згідно паспорту ААЗЧ.301411.102 ПС. Після підключення необхідно приписати ПКІ до приладу (див. розділ 8).

### 7.8 Встановлення МРЛ-2 та МРЛ-2.1

МРЛ-2, МРЛ-2.1 підключаються до з'єднувача ЗХР1 (додаток Г). Призначення клем модулів наведено в таблиці 7.3. Розміщення клем на модулях показано на рис. 7.9. Технічні характеристики модулів МРЛ наведено в розділі 4.



Рисунок 7.9 – Модулі МРЛ

Таблиця 7.3 – Призначення клем МРЛ-2, МРЛ-2.1

Клема	Призначення	Примітка
<b>МРЛ-2</b>		
РЕЛ1, РЕЛ2	Виходи реле. Кожен вихід має маркування полярності.	
3XS1	Шлейф підключення до ППКП	
<b>МРЛ-2.1</b>		
1, 2	Спільний контакт реле	
13, 23	Нормально замкнутий контакт реле	Відносно спільного контакту.
1P, 2P	Нормально розімкнутий контакт реле	
3XS1	Шлейф підключення до ППКП	

### 7.9 Встановлення МРЛ-8/М-OUT8R

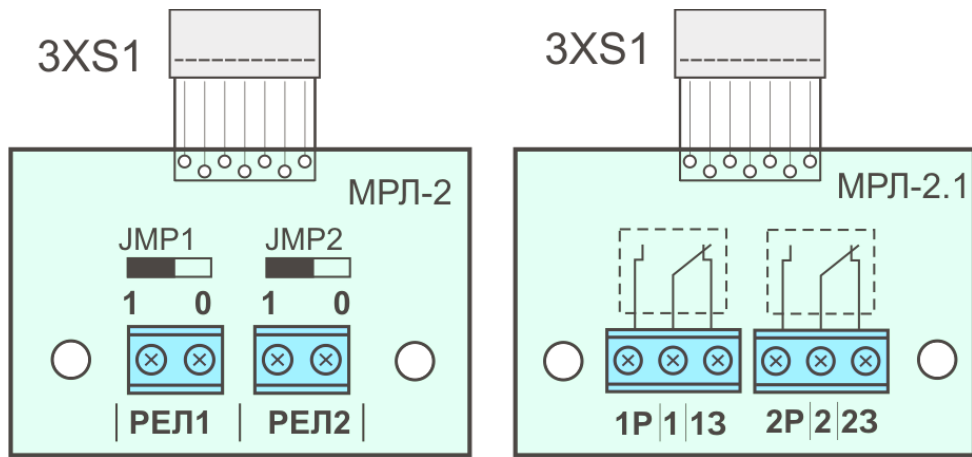
МРЛ-8/М-OUT8R має 8 релейних виходів з сухим перекидним контактом, які змінюють свій стан тільки при переході будь-якої з приписаних до них зон в режим «Пожежа». При використанні режиму «Верифікація» (див. 8.5), реле МРЛ-8/М-OUT8R активується лише після підтвердження верифікації.

МРЛ-8 конструктивно виконаний у металевому корпусі. Конструкцією передбачено настінне кріплення модуля. Розмітка кріплення наведена в додатку В (рис.В.2). Підключення входів та виходів МРЛ-8 показано на рис. 7.10. Призначення клем МРЛ-8 наведено в таблиці 7.4.



Рисунок 7.10 – Підключення входів та виходів МРЛ-8

Таблиця 7.4 – Призначення клем МРЛ-8

Клема	Призначення	Примітка
+12В	Вхід живлення	
0В	Спільний провід	Схемна земля
T220	Вхід призначений для контролювання живлення зовнішнього джерела	Потенціал GND – вхід в нормальному стані. Обрив кола – несправність.
A, B, 0В	Інтерфейс RS-485	
1-8	Спільний контакт реле	
13-83	Нормально замкнутий контакт реле	Відносно спільного контакту
1Р-8Р	Нормально розімкнутий контакт реле	

До ППКП Тірас-4П.1 та Тірас-8П.1 можливо приєднати один МРЛ-8/М-OUT8R з адресою «1». Адреса МРЛ-8 встановлюється джамперами JP1-JP3 (рис. 7.10). JP1=0, JP2=0, JP3=0 відповідає адресі «1». Всі технічні характеристики МРЛ-8 наведені в розділі 4. Детальна інформація про налаштування та підключення М-OUT8R наведена в паспорті ААБВ.425952.020 ПС, який можна завантажити на сайті [www.tiras.ua](http://www.tiras.ua).

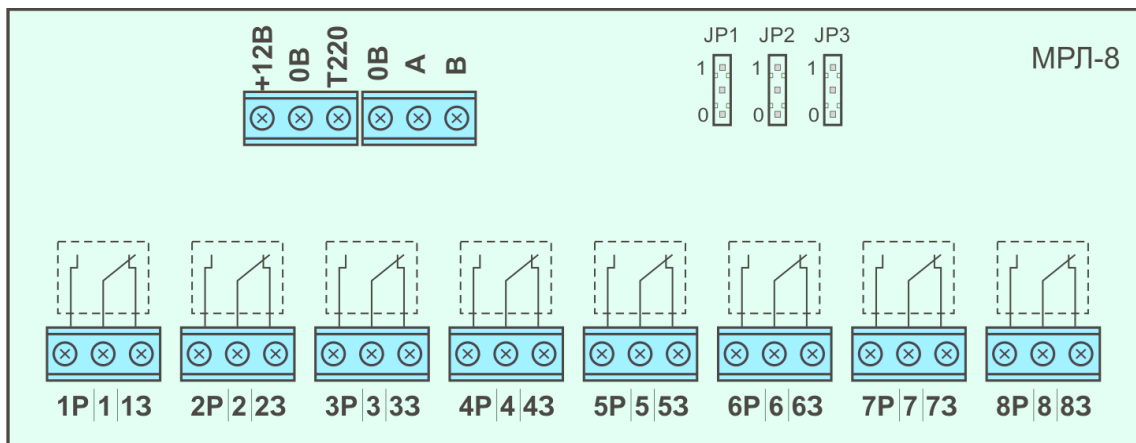
## 7.10 Забезпечення іскробезпеки

7.10.1 При монтуванні приладу для контролювання вибухонебезпечних зон необхідно дотримуватись настанов даного керівництва та НПАОП 0.00-1.32 («Правила будови електроустановок. Електрообладнання спеціальних установок»), «правил безпечної експлуатації електроустановок споживачів».

7.10.2 Перед монтуванням СПС необхідно оглянути його складові частини, звернути увагу на:

- маркування вибухозахищеності на модулі МБІ-2;
- цілісність корпусу та складових елементів.

7.10.3 Параметри зовнішніх іскробезпечних кіл не повинні перевищувати наступних значень:

- максимальна індуктивність з'єднувальної лінії – 1 мГн;
- максимальна ємність з'єднувальної лінії – 0,1 мкФ.
- максимальна напруга в лінії – 22В;
- максимальний струм в лінії – 130мА.

7.10.4 Вибухозахищені сповіщувачі та оповіщувачі повинні підключатись тільки до іскробезпечних виходів модуля бар'єрного іскрозахисту МБІ-2.

## 8 Програмування

### 8.1 Загальні відомості

З рівень доступу «Установник» призначено для програмування приладу. Для налаштування доступні такі основні параметри:

- налаштування зон (типів сповіщувачів, верифікації);
- налаштування виходів та входів;
- налаштування комунікатора;
- приписування пристроїв (ПУіЗ, МРЛ-8/М-OUT8R, ПКІ);
- перегляд технічного стану приладу;
- зміна кодів доступу до 3 рівня;
- завантаження заводських налаштувань.



Програмування відбувається з клавіатури приладу або з ПК (за допомогою USB-програматора та програми «T-Loader»). Програмування з ПК дає змогу комплексного перегляду, збереження та друку налаштувань. T-Loader знаходиться на компакт-диску з комплекту USB-програматора та на сайті [www.tiras.ua](http://www.tiras.ua)

## 8.2 Вхід в режим програмування

Для входу в режим програмування необхідно ввести з клавіатури код доступу 3 рівня і натиснути клавішу [#]. Після введення правильного коду блимає індикатор «ВИМКН.».

## 8.3 Вихід з режиму програмування

Для виходу з режиму програмування необхідно набрати комбінацію [\*][00]. При виході з режиму програмування індикатор «ВИМКН.» повинен погаснути.

## 8.4 Зміна та перегляд параметрів

Програмування приладу відбувається зміною числових параметрів (двійковий код) або приписуванням (вмиканням та вимиканням індикатора – бітова форма) відповідних налаштувань у комірках секцій програмування.

**Бітова форма** – увімкнення (або приписування) параметру відображається на індикаторі з номером відповідної зони. В бітовій формі відображається індикація простих параметрів, таких як алгоритми роботи зон, залежності та приписування зон та виходів.

**Двійковий код** – використання індикаторів зон, комбінація увімкненого та вимкненого стану яких відповідає символу або значенню. Двійковий код використовується для складних параметрів, таких як інтервали часу та числові значення параметрів.



### ***Для зміни необхідного параметру конфігурації необхідно:***

- увійти в 3 рівень доступу;
- увійти в потрібну секцію: натиснути символ «зірочка» (\*) на клавіатурі, за ним ввести двозначний номер необхідної секції. Після введення правильного номеру параметру звучить три звукових сигнали;
- прочитати з індикаторів зон поточне значення параметру;
- змінити налаштування використовуючи комбінації допустимих значень, прописаних в описі відповідної секції;
- перейти до перегляду/зміни наступного параметру.



### ***Рекомендовано наступний порядок налаштування приладу:***

- завантаження заводських налаштувань (секція [\*99])
- налаштування зон (типи сповіщувачів та параметри верифікації);
- налаштування параметрів виходів (вибір алгоритму роботи виходу);
- налаштування часових параметрів;
- налаштування роботи комунікатора (якщо необхідно);
- приписування інших пристроїв СПС (якщо необхідно);
- зміна кодів доступу.

## 8.5 Налаштування зон

[\*04] Тип сповіщувачів в зонах

[\*07] Зони з різними типами контактів сповіщувачів

[\*05] Зони з верифікацією по двох сповіщувачах

[\*06] Зони з перевіркою повторного спрацювання

[\*08] Верифікація за двома зонами

[\*11] Час очікування повторного спрацювання (до секції [\*06])

[\*12] Час очікування другого спрацювання (до секцій [\*05] та [\*08])



### **[\*04] Типи сповіщувачів в зонах**

В залежності від принципу роботи вихідної групи сповіщувача (замикання чи розмикання) необхідно обрати відповідний алгоритм роботи.

Зміна параметру: **[\*04] – вибір зон [1]...[8];**

Індикація: індикатор зони не світиться – робота на замикання;  
індикатор зони світиться – робота на розмикання.

За замовчуванням: всі індикатори зон не світяться.



### **[\*07] Зони з різними типами контактів сповіщувачів**

Призначення зон на використання сповіщувачів з різним типом роботи вихідної групи. Використання даного режиму дозволяється за умови споживання сповіщувачами струму від зони не більше ніж 0,5 мА. Якщо зона призначена в даній секції - значення в секції [\*04] ігнорується.



***Увага! Режим розроблено для сумісності зі старими СПС, та не рекомендується для використання в нових проектах***

***Верифікація по двох сповіщувачах [\*05] в даному режимі неможлива.***

Зміна параметру: **[\*07] – вибір зон [1]...[8];**

Індикація: індикатор зони світиться – зону призначено;

За замовчуванням: всі індикатори зон не світяться.



### **[\*05] Зони з верифікацією по двох сповіщувачах**

Прилад формує режим «пожежа» після спрацювання двох сповіщувачів в одній зоні. Спрацювання одного сповіщувача має індикацію «верифікація» (див. 5.2). Час очікування спрацювання другого сповіщувача встановлюється в секції [\*12].

Зміна параметру: **[\*05] – вибір зон [1]...[8];**

Індикація: індикатор зони світиться – зону призначено;

За замовчуванням: всі індикатори зон не світяться.



### **[\*06] Зони з перевіркою повторного спрацювання**

Перевірка повторного спрацювання використовується для усунення помилкових спрацювань які виникають внаслідок дії електромагнітних завад, електростатичних

розрядів та інших явищ після яких зберігається здатність сповіщувача до відновлення режиму «Спокій» після скидання.

Після спрацювання сповіщувача в зоні прилад виконує процедуру автоматичного скидання, не переходячи при цьому в режим «Пожежа». Якщо протягом інтервалу часу, починаючи від першого спрацювання, визначеного в секції [\*11] повторного спрацювання зони не відбулося, прилад залишається в режимі «Спокій», інакше – переходить у режим «Пожежа».

Алгоритм роботи даної функції наступний:

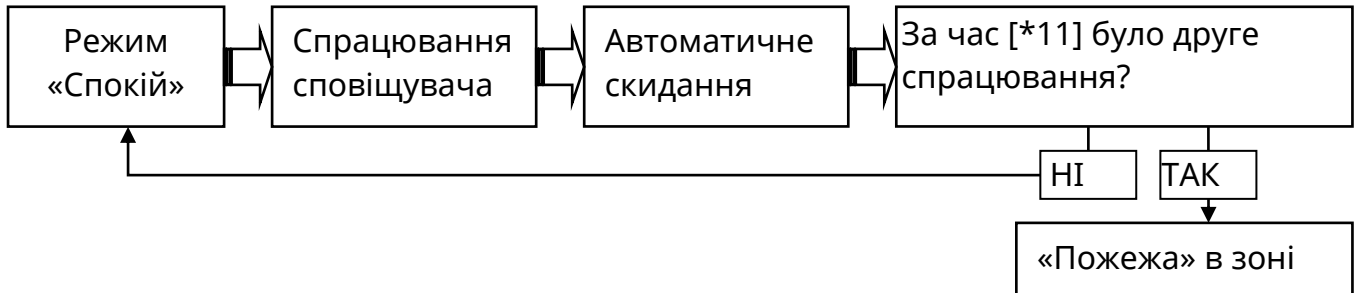

Зміна параметру:           **[\*06] – вибір зон [1]...[8];**  
Індикація:                   індикатор зони світиться – зону призначено;  
За замовчуванням:       всі індикатори зон не світяться.



**Увага! Одночасна робота зони з перевіркою повторного спрацювання [\*06] із зонами секцій [\*05] та [\*08] неможлива.**



### **[\*08] Верифікація за двома зонами**

Прилад формує сповіщення «пожежа» після спрацювання сповіщувачів в двох різних зонах, призначених для роботи в парі. При програмуванні друга зона пари призначається автоматично. Час очікування спрацювання другої зони вказаний в секції [\*12].

Зміна параметру:           **[\*08] – вибір пар зон [1]або[2]...[7]або[8];**  
Індикація:                   індикатори пар зон світяться – пару зон призначено;  
За замовчуванням:       всі індикатори зон не світяться.



### **[\*11] Час очікування повторного спрацювання (до секції [\*06])**

Час повторного спрацювання сповіщувача в зоні з очікуванням повторного спрацювання, секція [\*06].

Зміна параметру:           **[\*11] – введення часу [06]...[99] – збереження [#];**  
Одиниця:                   10 секунд;  
Індикація:                   Двійковий код.  
За замовчуванням:       60 секунд;



### **[\*12] Час очікування другого спрацювання (до секцій [\*05] та [\*08])**

Час другого спрацювання, для секцій [\*05] та [\*08]

Зміна параметру: **[\*12] – введення часу [10]...[99] – збереження [#];**  
Одиниця: 1 хвилина;  
Індикація: Двійковий код.  
За замовчуванням : 10 хвилин;

## 8.6 Налаштування виходів

[\*01] Зони виходу АЗПЗ, Реле 2  
[\*02] Зони виходу АЗПЗ, Реле 1/DET2  
[\*03] Зони виходу «Оповіщення»  
[\*09] Зони виходу Q1/Вихід «Несправність мережі 220В»  
[\*10] Зони виходу Q2/Вихід «Увага» (верифікація)  
[\*13] Час роботи виходу з контролем (до секції [\*03])  
[\*65] Режим роботи МРЛ (АЗПЗ/МРЛ-2.2)



### **[\*01] Зони виходу АЗПЗ, Реле 2**

### **[\*02] Зони виходу АЗПЗ, Реле 1 / Додаткове живлення чотирипровідних сповіщувачів**

Призначення зон на виходи АЗПЗ (Реле1 та Реле2). Вихід активується коли призначена до нього зона переходить в режим «Пожежа». При відсутності призначених зон - ним виконується функція додаткового живлення чотирипровідних сповіщувачів зі скиданням, схема підключення наведена на рис. 7.3.

Зміна параметру: **вибір реле [\*01] або [\*02] – вибір зон [1]...[8];**  
Індикація: індикатор зони світиться – вихід призначено;  
За замовчуванням: всі індикатори зон не світяться.



### **[\*03] Зони виходу «Оповіщення»**

Призначення зон на увімкнення оповіщення. Вихід активується коли призначена в даній секції зона переходить в режим «Пожежа».

Зміна параметру: **[\*03] – вибір зон [1]...[8];**  
Індикація: Індикатор зони світиться – зону призначено.  
За замовчуванням: Приписані всі зони.



### **[\*13] Час роботи виходу з контролем**

Вихід «Оповіщення» має додатковий режим роботи – «Вихід з контролем». В цьому режимі вихід залишається активним після спрацювання тільки певний час, заданий в даному параметрі. Для переведення виходу в режим «Вихід з контролем» необхідно записати значення часу, відмінне від «0».

Зміна параметру: **[\*13] – введення часу [00] або [10]...[30] - збереження [#];**  
Одиниця: 1 хвилина;  
За замовчуванням: 00 (режим «Оповіщення»).



### **[\*09] Зони виходу Q1/Вихід «Несправність мережі 220В»**

### **[\*10] Зони виходу Q2/Вихід «Увага» (верифікація)**

Призначення зон на активацію виходів Q1 та Q2.

Вихід активується коли призначена до нього зона переходить в режим «Пожежа».

У випадку, коли на вихід не призначено жодної зони:

- вихід Q1 активний при відсутності несправності основного живлення;
- вихід Q2 активний при виявленні верифікації в будь-якій зоні.

Зміна параметру: **вибір виходу [\*09] або [\*10] – вибір зон [1]...[8];**

Індикація: Індикатор зони світиться – зону призначено.

За замовчуванням: Світяться Q1: 1-4 /Q2: 5-8 (для Тірас-8П.1)

Світяться Q1: 1-2 /Q2: 3-4 (для Тірас-4П.1)



### **[\*65] Режим роботи МРЛ (АЗПЗ/МРЛ-2.2)**

Вибір між режимами роботи МРЛ – «АЗПЗ» (МРЛ-2, МРЛ-2.1) чи «Оповіщення» (МРЛ-2.2). Приписування зон до МРЛ – секції [\*01-\*02].

Зміна параметру: **[\*65] - активація режиму [1]**

Індикація: Індикатор зони «1» світиться – режим «Оповіщення»;

Індикатор зони «1» не світиться – режим «АЗПЗ».

За замовчуванням: Індикатор «1» не світиться.

## **8.7 Налаштування універсального входу «IN»**

Універсальний вхід «IN» (рис. Г.1) може використовуватися для передавання сигналу несправності від зовнішніх пристроїв (наприклад блоків живлення);

Вхід має два логічних стани: логічний «0» та логічна «1». В спеціальних параметрах також визначається режим роботи вимкнення «Оповіщення».



### **[\*63] Спеціальні параметри / універсальний вхід**

Зміна параметру: **[\*63] – вибір параметру [2] або [3];**

Індикатор зони «2» світиться – норма, якщо на вході «1» (див. розділ 4);

Індикатор зони «2» не світиться - норма, якщо на вході «0» (див. розділ 4).



### ***Режим вимкнення «Оповіщення» має 2 режими роботи:***

Індикатор зони «3» світиться – повторне увімкнення «Оповіщення» при новій пожежі.

Індикатор зони «3» не світиться – режим постійного вимкнення «Оповіщення» (до повторного увімкнення).

За замовчуванням : Індикатор 2 не світиться, індикатор 3 світиться.

## **8.8 Налаштування комунікатора**

[\*14] Час тестування каналу зв'язку

[\*15] Час автоматичного повернення на основний канал (лише GPRS)

[\*16] Кількість спроб дозвону (лише CSD)

[\*44] Об'єктові номери

- [\*45] Перший номер дозвону, основний канал (SIM1)
- [\*46] Другий номер дозвону, основний канал (SIM1)
- [\*47] Перший номер дозвону, резервний канал (SIM2)
- [\*48] Другий номер дозвону, резервний канал (SIM2)
- [\*49] IP-адреси ПЦПС
- [\*50] Номери портів ПЦПС
- [\*51] Точки доступу (APN)
- [\*52] Вибір каналу зв'язку та SIM-карт
- [\*53] Введення параметрів GPRS-каналу через SMS
- [\*71] Перший номер SMS сповіщень
- [\*72] Другий номер SMS сповіщень
- [\*73] Третій номер SMS сповіщень
- [\*74] Четвертий номер SMS сповіщень
- [\*75] SMS сповіщення «Пожежа»
- [\*76] SMS сповіщення «Несправність»
- [\*77] SMS сповіщення «Напруга 220В»

В залежності від запрограмованих налаштувань, ППКП має можливість зв'язку з ПЦПС за допомогою двох каналів зв'язку: CSD (автодозвон) та GPRS (через мережу Internet).



**Для налаштування зв'язку з ПЦПС необхідно:**

- впевнитись, що до тарифного плану SIM-карти, обраної для встановлення в ППКП, підключено послугу каналу зв'язку, який планується використовувати;
- встановити SIM-карту, як мінімум, для основного каналу зв'язку (тримач SIM1). Попередньо необхідно вимкнути перевірку PIN-коду SIM-карти за допомогою мобільного телефону або іншого пристрою;
- впевнитись в наявності реєстрації в оператора (див. 5.6);
- здійснити налаштування необхідних параметрів зв'язку, в залежності від обраного каналу роботи. Для CSD: секції [\*14], [\*15], [\*16], [\*44], [\*45]-[\*48], [\*52]. Для GPRS - секції [\*14], [\*15], [\*44]. [\*49]-[\*52].;
- встановити необхідні коди сповіщень ContactID (якщо необхідно) Стандартні коди наведені в додатку Д.



**Увага! Зміна кодів сповіщень доступна тільки через ПЗ T-Loader з ПК.**



**[\*14] Час тестування каналу зв'язку**

Інтервал часу, між періодичними повідомленнями від приладу для підтримання зв'язку з ПЦПС.

- Зміна параметру:                    **[\*14] – введення часу [01]...[99] – [#]**
- Одиниці введення :                10 секунд для GPRS;
- 20 хвилин для CSD.
- За замовчуванням:                18 (3 хв GPRS / 6год CSD).



**Для GPRS каналу зв'язку рекомендований час тестування каналу – 3 – 5 хв.**



### **[\*15] Час автоматичного повернення на основний канал (лише GPRS)**

Час автоматичного повернення на основний канал, після тимчасової роботи в резервному.

Змінити параметр:           **[\*15] – введення часу [01]...[99] – [#]**  
Одиниця:                       1 хвилина;  
За замовчуванням:           01



### **[\*16] Кількість спроб дозвону (лише CSD)**

Кількість спроб дозвону при роботі в каналі CSD. По використанню кількості спроб прилад формує повідомлення «Несправність ПЦПС», та припиняє спроби додзвонитись до виникнення нової події на приладі (пожежа, несправність, тестове повідомлення чи інше).

При використанні 2-х SIM карт даний параметр визначає кількість спроб дозвону до переходу на іншу.

Змінити параметр:           **[\*16] – кількість спроб [01]...[99] – [#]**  
За замовчуванням:           09



### **[\*44] Об'єктові номери (прихований номер)**

**Об'єктовий номер** – ідентифікатор, який присвоюється кожному об'єкту пожежної охорони на ПЦПС. Довжина – 4 десяткових цифри. Номер видається відповідальною особою ПЦПС.

**Прихований номер** – додатковий ідентифікатор, який присвоюється кожному об'єкту пожежної охорони на ПЦПС, який використовується для додаткового захисту при роботі в каналі GPRS. Довжина – 4 десяткових цифри. Номер видається відповідальною особою ПЦПС.



**Шаблон секції:**

**[\*44] - [1][#] - [об'єктовий номер першого номеру дозвону]**  
**[\*44] - [2][#] - [об'єктовий номер другого номеру дозвону / прихований номер]**

Приклад:

Об'єктовий номер – 0084, прихований номер – 5042.

[\*44] - [1#] - [0084], [\*44] - [2#] - [5042]



***Увага! Якщо передавання сповіщень потрібно вимкнути (або номер не використовується), в об'єктовий номер необхідно записати [0000].***



**[\*45] Перший номер дозвону, основний канал (SIM-1)**

**[\*46] Другий номер дозвону, основний канал (SIM-1)**

**[\*47] Перший номер дозвону, резервний канал (SIM-2)**

**[\*48] Другий номер дозвону, резервний канал (SIM-2)**

Номер дозвону – абонентський номер приймача сповіщень на ПЦПС.

ППКП має можливість введення 4-х номерів: по два на кожний канал (SIM-карту). Якщо використовується лише основний канал (перша SIM-карта), необхідно видалити



номери першого та другого номеру резервного каналу (вибрати секцію та ввести номер-атрибут закінчення - [#3]. Якщо використовується лише один номер телефону – секції першого та другого номерів потрібно продублювати. Введення символів згідно таблиці 8.1.



### Шаблони секцій: [\*][номер секції] [номер телефону без +038] [#3]

Введення телефонних номерів потрібно виконувати **для всіх секцій [\*45]-[\*48]**, незалежно від кількості SIM карт та пультавих номерів. При використанні лише одного телефонного номеру його потрібно продублювати в секціях основного та резервного каналів.

Наприклад при використанні лише одного телефонного номеру та однієї SIM -карти необхідно ввести:

[\*45] - [0674302544] - [#3]

[\*46] - [0674302544] - [#3]

[\*47] - [#3]

[\*48] - [#3]



**Увага! Для відключення роботи однієї з SIM-карт необхідно у відповідні секції телефонних номерів записати номери-атрибути [#3], як наведено вище.**

Таблиця 8.1 – Символи та атрибути для телефонного номера

Символи (атрибути)	Призначення
[0] - [9]	Цифри 0 - 9
[# 1]	Символ «+»
[# 3]	Символ закінчення набору номеру



### **[\*49] IP-адреси ПЦПС**

Введення основної та резервної IP-адреси ПЦПС в глобальній мережі Internet.

Адреси прописуються десятковими цифрами без крапок. Довжина – 12 цифр. Кожна цифра адреси вводиться та відображається на клавіатурі окремо, після введення трьох цифр звучить три коротких звукових сигнали, що означає додавання крапки (три довгих сигнали означають що введено неприпустиме число і потрібно повторити введення останніх трьох цифр). Вводити адресу обов'язково повністю, доки не пролунає шість коротких звукових сигналів.

Шаблони секції: **[\*49] - [номер адреси #] - [xxx][xxx][xxx][xxx]**

Номер адреси: **[1#]** – основна IP-адреса;

**[2#]** – резервної IP-адреса.

Приклад: встановити основну IP-адресу ПЦПС: 065.102.001.007

**[\*49] - [1#] - [065 102 001 007]**





### **[\*50] Номер портів ПЦПС**

Порт ПЦПС – порт приймача ПЦПС, згідно специфікації IP-протоколу. Порт основної та резервної IP-адреси вводять окремо. Номер має довжину 5 цифр, якщо використовується тільки 4, то замість першої потрібно вводити «0».

Вводити та переглядати порти обов'язково повністю, доки не пролунає п'ять коротких звукових сигналів. Для перегляду та часткового коректування значення портів замість цифри, яку потрібно залишити без змін, вводиться [#].

Шаблони секції: **[\*50] - [номер порту #] - [номер порту]**  
 Вибрати порт: **[1#]** – основний порт  
**[2#]** – резервний порт  
 Приклад: встановити порт основного каналу 3571:  
**[\*50] - [1#] - [03571]**



***Увага! Якщо використовується лише одна IP-адреса ПЦПС, потрібно продублювати її як резервну (разом з портом).***



### **[\*51] Адреса точки доступу (APN)**

Адреса обладнання, яке забезпечує доступ до глобальної мережі Internet (APN залежить від оператора). Точки доступу обираються з таблиці 8.3. Якщо необхідної точки доступу в таблиці немає – необхідно ввести її вручну, згідно секції [\*53].

Шаблони секції: **[\*51] - [номер адреси #] - [номер адреси з таблиці]**  
 Вибрати порт: **[1#]** – точка доступу SIM1;  
**[2#]** – точка доступу SIM2.

Таблиця 8.3 - Типові адреси точок доступу

Номер	Точка доступу	Оператор мобільного зв'язку
01	www.kyivstar.net	Київстар
02	www.ab.kyivstar.net	Київстар «Ace&Base»
03	www.umc.ua	MTC
04	internet	Life, MTC
05	internet.beeline.ua	<a href="#">Beeline</a>
06	hyper.net	Jeans (Hyper)
07	www.jeans.ua	Jeans
08	speed	Life (faster)
09	www.djuice.com.ua	Djuice
10	internet.urs	Wellcome, Mobi-GSM

Приклад: ввести адресу точку доступу для SIM1 www.kyivstar.net:  
**[\*51] - [1#] - [01]**



### **[\*52] Вибір каналу зв'язку та SIM-карт**

Вибір каналу роботи SIM-карт (CSD-GPRS), а також вибір основної SIM-карти.

Шаблони секції

**[\*52] - [номер зони]:**

- Індикатор зони «1» світиться – робота першої SIM-карти в GPRS каналі;
- Індикатор зони «2» світиться – робота другої SIM-карти в GPRS каналі;
- Індикатор зони «3» не світиться – перша SIM-карта основний канал;
- Індикатор зони «3» світиться – друга SIM-карта основний канал;
- Індикатор зони «4» світиться – робота в GPRS;
- Індикатор зони «4» не світиться – робота в CSD.

За замовчуванням: Індикатори 1,4 - світяться, 3 – не світиться.



### **[\*53] Введення параметрів GPRS-каналу через SMS**

Використання SMS-повідомлення для запису налаштувань для роботи в каналі GPRS, якщо наприклад, необхідної точки доступу в переліку немає. Основні та резервні параметри вводять окремими повідомленнями.

Об'єктовий номер з SMS-повідомлення не записується, він використовується для ідентифікації SMS відповідному приладу.

Шаблон SMS:

**&&об'єктовий номер&номер налаштування&точка доступу&IP-адреса&порт&інтервал тесту GPRS-каналу&**

Об'єктовий номер – використовувати номер введений в секції [\*44];

Номер налаштування – 1 (основний) або 2 (резервний);

Точка доступу – точка доступу SIM-карти, що використовується;

IP-адреса – формат адреси згідно секції [\*49];

Порт – формат порту згідно секції [\*50];

Інтервал тесту GPRS-каналу – формат згідно секції [\*14].

**Приклад SMS: &&1234&1&www.ab.kyivstar.net&010.010.010.010&03055&12&**

Налаштуваннями виконувати наступним чином:

1) впевнитись, що в ППКП вставлено SIM-карту (тримаєч SIM1), на якій попередньо вимкнута перевірка PIN-коду за допомогою мобільного телефону;

2) підготувати SMS-повідомлення з текстом у форматі описаному вище;

3) увійти до [\*53], дочекатися доки всі індикатори зон почнуть блимати;

4) відправити створене SMS-повідомлення на мобільний номер SIM-карти в ППКП.

Через деякий час, після відправлення SMS-повідомлення (час залежить від завантаження мережі GSM), при отриманні ППКП коректного SMS-повідомлення, пролунає 15 коротких звукових сигналів, що є підтвердженням прийому повідомлення ППКП і запису налаштувань в пам'ять.

Після запису налаштувань з SMS ППКП автоматично вийде з третього рівня доступу.

**[\*71] Перший номер SMS сповіщень**

**[\*72] Другий номер SMS сповіщень**

**[\*73] Третій номер SMS сповіщень**

**[\*74] Четвертий номер SMS сповіщень**

Абонентський номер прийому інформаційних SMS-сповіщень від ППКП. Можливість введення 4-х номерів.

Шаблони секцій:

**[\*][номер секції] - [номер телефону без +38][#3]**

Введення телефонних номерів потрібно виконувати для всіх секцій [\*71]-[\*74], незалежно від кількості SIM карт та пультових номерів. При використанні лише одного телефонного номеру його потрібно продублювати в секціях основного та резервного каналів.

Наприклад при використанні лише одного телефонного номеру для SMS повідомлень необхідно ввести:

[\*71] - [0674302544] - [#3]

[\*72] - [#3]

[\*73] - [#3]

[\*74] - [#3]



**Увага! Для відключення відправки SMS необхідно у відповідні секції записати номери-атрибути [#3], як наведено вище.**

Приклад: Перший телефонний номер (067) 430-25-44:  
[\*71] - [0674302544] - [#3]



#### **[\*75] SMS сповіщення «Пожежа»**

Вибір зон ППКП та абонентських номерів, на які будуть відправлятися повідомлення про пожежу. Для кожної зони ППКП номери телефонів прописуються окремо.

Шаблони секцій: **[\*75] – номер зони – [#]– тел. номер [01]...[04]-[#]**

Індикація: індикатор зони світиться – номер призначено.

Приклад. Відправка SMS про пожежу в першій та четвертій зонах на перший та другий номери:

[\*75] - [01] - [#] - [01] - [02] - [#]

[\*75] - [04] - [#] - [01] - [02] - [#]



#### **[\*76] SMS сповіщення «Несправність»**

Вибір абонентських номерів на які будуть відправлятися SMS-повідомлення про несправність (зон, виходів, і т.д.)

Змінити параметр: **[\*76]–тел. номер [01]...[04]-[#]**

Індикація: Індикатор зони світиться – номер призначено.

Приклад: Відправка SMS на перший та третій номери:

[\*76] - [01] - [03] - [#]



#### **[\*77] SMS сповіщення «Напруга 220В»**

Вибір абонентських номерів на які будуть відправлятися повідомлення про несправність мережі 220В.

Змінити параметр: **[\*76] – тел. номер [01]...[04] - [#]**

Індикація: Індикатор зони світиться – номер призначено.

Приклад: Відправка SMS на третій та четвертий номери:

[\*77] - [03] - [04] - [#]

## 8.9 Приписування пристроїв

[\*61] Приписування ПУіЗ

[\*62] Приписування МРЛ-8/М-OUT8R

[\*63] Спеціальні параметри / Приписування ПКІ

[\*64] Приписування зон до ПУіЗ

ППКП використовується в системі пожежної сигналізації як базовий ППКП, тобто він керує декількома різними типами пристроїв і самостійно здійснює передавання сповіщень на ПЦПС.

Структура такої системи показана на рис. 3.1.



### ***Для приписування пристроїв необхідно:***

- присвоїти адресу кожному пристрою, що входить до складу СПС (див. паспорт на відповідний пристрій).
- діапазон адрес, що присвоюються ПУіЗ знаходиться в межах від «1» до «2» (для Тірас-4П.1) від «1» до «4» (для Тірас-8П.1);
- адреса, що присвоюється для МРЛ-8/М-OUT8R - «1»;
- пристрої різного типу можуть мати однакову адресу.



### **[\*61] Приписування ПУіЗ**

ППКП Тірас-4П.1 має можливість використання до двох ПУіЗ. ППКП Тірас-8П.1 – до чотирьох.

Зміна параметру: **[\*61] – вибір номеру ПУіЗ [1]...[2] (для Тірас-4П.1);  
вибір номеру ПУіЗ [1]...[4] (для Тірас-8П.1).**

Індикація: Індикатор зони світиться – ПУіЗ приписано.

За замовчуванням: Нічого не приписано.



### **[\*64] Приписування зон до ПУіЗ**

В даній секції призначаються пари зони для активації ПУіЗ.



Активацію ПУіЗ з адресою «1» можливо здійснити лише від зон 1 та 2;

Активацію ПУіЗ з адресою «2» можливо здійснити лише від зон 3 та 4;

Активацію ПУіЗ з адресою «3» можливо здійснити лише від зон 5 та 6;

Активацію ПУіЗ з адресою «4» можливо здійснити лише від зон 7 та 8;

Зміна параметру: **[\*64] – вибір пар зон [1]або[2]...[7]або[8];**

Індикація: Індикатори пар зон світяться – відповідна пара приписана.

За замовчуванням: Нічого не приписано.



### **[\*62] Приписування МРЛ-8/М-OUT8R**

Використання МРЛ-8/М-OUT8R забезпечує можливість збільшення кількості релейних виходів приладу.

Приписування: **[\*62] - номер реле [1]...[8] [#] - номер зони [1]...[8]**

Перегляд: **[\*62] - номер реле [1]...[8] (приписані зони світяться)**

Індикація: Індикатор зони світиться – зона призначена.  
За замовчуванням: Нічого не приписано.  
Приклад: Приписування до РЕЛ1 МРЛ-8/М-OUT8R зон 3 та 4:  
[\*62] [1][#] [3][4]



### **[\*63] Спеціальні параметри / приписування ПКІ**

Зміна параметру: **[\*63] – [4];**  
Індикатор зони «4» світиться – ПКІ приписано.  
Індикатор зони «4» не світиться – ПКІ не використовується.  
За замовчуванням: Індикатор 4 не світиться.

### **8.10 Перегляд стану приладу**

[\*70] Заміна коду доступу до 3 рівня  
[\*66] Перегляд стану додаткових виходів «Оповіщення»  
[\*80] Перегляд номеру версії програмного забезпечення  
[\*81] Перегляд стану АКБ  
[\*82] Контрольна сума налаштувань ППКП (цілісність даних CRC)  
[\*83] Рівень сигналу GSM-мережі  
[\*98] Встановлення зв'язку з USB-програмактором  
[\*99] Завантаження заводських (початкових) налаштувань



### **[\*70] Зміна коду доступу до 3 рівня**

Для виключення можливості зміни налаштувань неавторизованими користувачами, код доступу до 3 рівня необхідно замінити. Довжина коду не більше 6 цифр.

Змінити код: **[\*70] – введення коду [1]...[999999][#];**  
За замовчуванням: 1604.



### **[\*66] Перегляд стану додатковий виходів «Оповіщення»**

Відображення несправностей додаткових виходів оповіщення при приписаному МРЛ-2.2 [\*65 – індикатор «1»].

Світиться індикатор «1» – несправність виходу оповіщення приладу;  
Світиться індикатор «2» – несправність виходу оповіщення, Реле 1 МРЛ-2.2;  
Світиться індикатор «3» – несправність виходу оповіщення, Реле 2 МРЛ-2.2.



### **[\*80] Перегляд номеру версії програмного забезпечення**

Індикація версії має наступний формат:

**[#] номер версії програми [#][#] номер ревізії програми [#].**

Після натискання [#] відображається номер версії програми, для переходу до індикації наступного значення, натиснути [#] два рази. Наступне натискання [#] – вихід. Індикація відображається на індикаторах зон «1»-«4» в двійковій системі кодування.



### **[\*81] Перегляд стану АКБ**

Стан батареї оцінюється в чотири градації та відображається на жовтих індикаторах зон «1» - «4»:

- блимають індикатори «1»-«4» – ресурс батареї вичерпано, батарею необхідно замінити. В такому випадку прилад формує індикацію «несправність живлення».
- світиться індикатор «1» - залишковий ресурс 25%;
- світяться індикатори «1»-«2» - залишковий ресурс 50%;
- світяться індикатори «1»-«3» - залишковий ресурс 75%;
- світяться індикатори «1»-«4» - залишковий ресурс 100%.



### **[\*82] Контрольна сума налаштувань ППКП (цілісність даних CRC)**

Для перегляду контрольної суми налаштувань необхідно набрати на клавіатурі номер комірки [\*82]. Поточна контрольна сума буде відображатися протягом 40 секунд на жовтих та червоних індикаторах зон «1» - «4» в бітовій формі.

Контрольна сума налаштувань приладу використовується для перевірки цілісності конфігурації. Після закінчення налаштування приладу індикація даної секції повинна бути записана на схемі підключень, що знаходиться на кришці приладу в двійковому коді: «1» - індикатор світиться, «0» - індикатор не світиться.

Прилад перевіряє цілісність конфігурації даних автоматично, з інтервалом в декілька хвилин. У випадку виявлення невідповідності (пошкодження) конфігурації прилад формує сповіщення «системна помилка» (див. 5.2).



### **[\*83] Рівень сигналу GSM-мережі**

Рівень сигналу оцінюється в чотири градації та відображається на жовтих індикаторах зон «1» - «4»:

- блимають індикатори «1»-«4» – сигнал відсутній.
- світиться індикатор «1» - низький рівень сигналу;
- світяться індикатори «1»-«2» - середній рівень сигналу;
- світяться індикатори «1»-«3» - високий рівень сигналу;
- світяться індикатори «1»-«4» - максимальний рівень сигналу;



### **[\*98] Встановлення зв'язку з USB-програматором**

Для налаштування конфігурації приладу за допомогою USB-програматора необхідно:

- приєднати програматор до з'єднувача ZXP2 (додаток Г) приладу та до персонального комп'ютера
- увімкнути живлення приладу;
- увійти в 3 рівень доступу, та увійти до комірки [\*98];
- за допомогою програми «T-Loader» зчитати поточну конфігурацію приладу, змінити її, та записати в прилад. Опис роботи з «T-Loader» знаходиться на

сайті [www.tiras.ua](http://www.tiras.ua) та на компакт-диску, що є в комплекті з USB-програмактором);

- після зміни конфігурації вимкнути живлення приладу та від'єднати USB-програмактор.



### **[\*99] Завантаження заводських (початкових) налаштувань**

При завантаженні заводських налаштувань відбувається завантаження значень по замовчуванню для всіх секцій розділу 8 (значення параметру за замовчуванням знаходиться в описі конкретного параметру, заводські коди сповіщень Contact-ID наведені в додатку Д).

Приклад:                      Завантажити замовчування:                      **[\*99][#]**

## 9 Перевірка технічного стану

Перевірка технічного стану приладу повинна проводитися згідно методики ДСТУ-Н CEN/TS 54-14, п. А.11.2.1.

Методика перевірки згідно табл. 9.1 призначена для персоналу, який обслуговує засоби пожежної сигналізації та здійснює перевірку їх технічного стану. Перевірка технічного стану повинна проводитися при нормальних умовах експлуатації (див. 3.2).

Таблиця 9.1 – Методика перевірки приладу

	<b>Операція (Інструмент)</b>	<b>Методика перевірки</b>
1	Зовнішній вигляд	Провести зовнішній огляд. Впевнитися у відсутності зовнішніх ушкоджень.
2	Перевірка режиму «Спокій»	Згідно розділу 5.2, впевнитись, що прилад знаходиться в режимі «Спокій».
3	Тестування індикації	Виконати тестування індикаторів. (див. 5.3) Впевнитись, що на декілька секунд всі індикатори засвітяться та ввімкнеться ЗІ.
4	Перевірка переходу зон в режим «Несправність»	Розірвати коло зони 1 (клема 1), прилад повинен перейти в режим «Несправність зони». Відновити коло зони, прилад повинен перейти в режим «Спокій». Замкнути коло зони «1» на «GND», прилад повинен перейти в режим «Несправність зони». Відновити працездатність кола, прилад повинен перейти в режим «Спокій». Повторити перевірку вибірково для інших зон.
5	Перевірка переходу зон в режим «Пожежа»	Імітувати спрацювання пожежного сповіщувача в будь-якій зоні. Провести імітацію спрацювання ще для декількох зон, перевірити увімкнення оповіщення та інших задіяних виходів. Якщо налаштовано комунікатор, перевірити передавання сповіщень на ПЦПС та правильність їх індикації згідно розділу 5.2 Ввести код доступу до 2 рівня, натиснути кнопку «Скидання». Через час не більше 20 секунд прилад повинен перейти в режим «Спокій».
6	Перевірка справності кіл резервного електроживлення (мультиметр, секундомір)	1) Відключити прилад від мережі 220В, він повинен перейти на резервне живлення без збоїв. Через час не більше 2 хвилин мають блимати індикатори «НЕСПР.» та «ЖИВЛ.». Відновити мережу 220В, через час не більше 2 хвилин має відновитися режим «Спокій». 2) Заміряти напругу між клемми «GND», «12V» - вона повинна знаходитися в межах (13.4-14.5)В. 3) Увійти до 3 рівня доступу, набрати на клавіатурі [*81] (контролювання батареї). Впевнитись, що поточний ресурс не менше 25%.



## Додаток А

### Зовнішній вигляд приладу



Рисунок А.1 – Зовнішній вигляд приладу

- 1 - Кнопки керування;
- 2 - Індикатори;
- 3 - Клавіатура;
- 4 - Заглушка гнізда кріплення кришки.

## Додаток Б

### Розміщення блоків та модулів в корпусі приладу

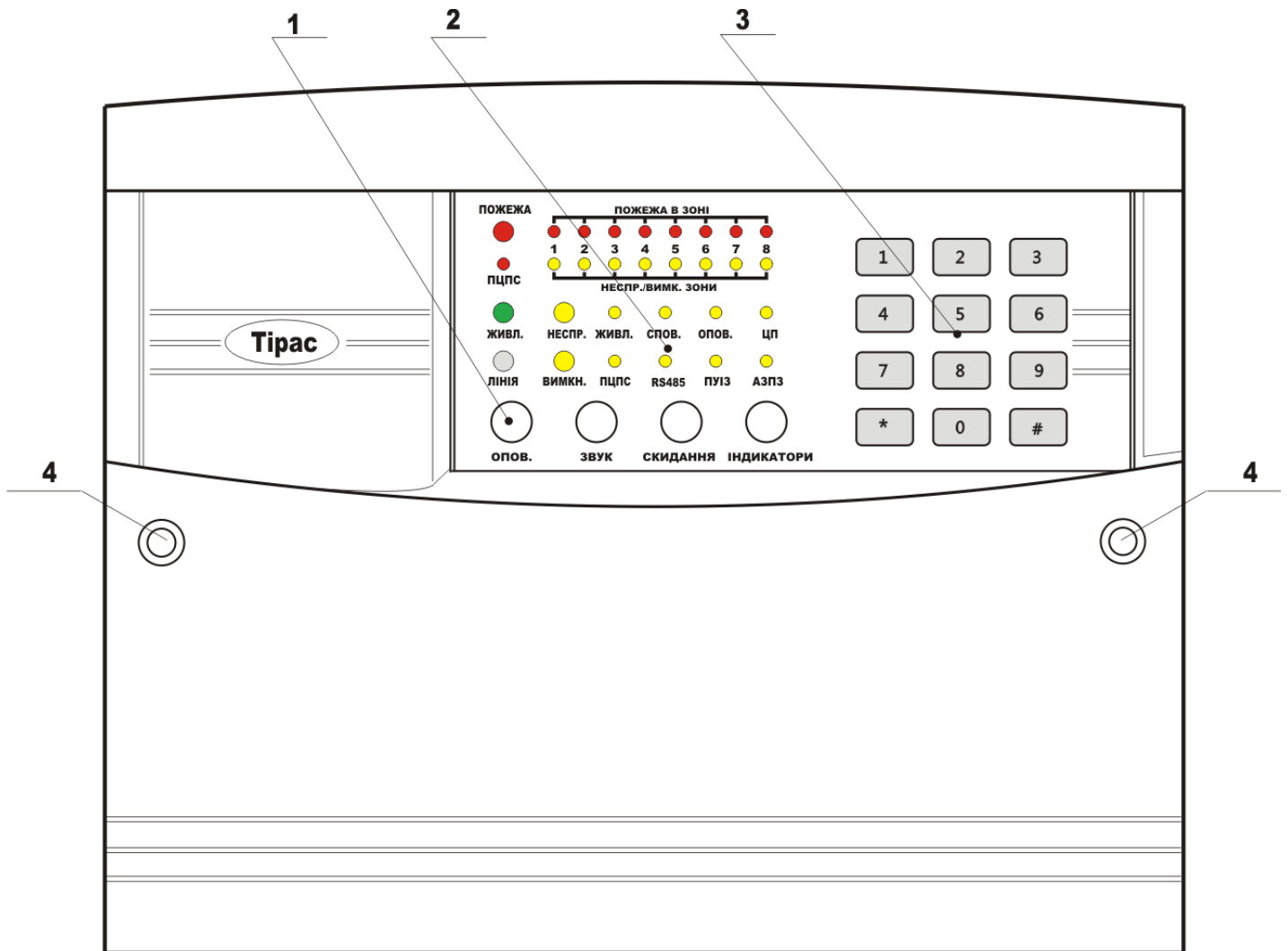

Рисунок Б.1 – Розміщення блоків та модулів в корпусі приладу

- 1 – Блок мікроконтролера;
- 2 – Блок індикації;
- 3 – АКБ
- 4 – Мережевий трансформатор;
- 5 – З'єднувач із запобіжником для підключення мережі 220 В;
- 6 – Місце встановлення МРЛ-2, МРЛ-2.2, МРЛ-2.1 або МКІ;
- 7 – Місце встановлення М-NET.2 або МКІ (встановлюється в корпусі, під платою БМК);

**Додаток В**  
Розмітка отворів для кріплення

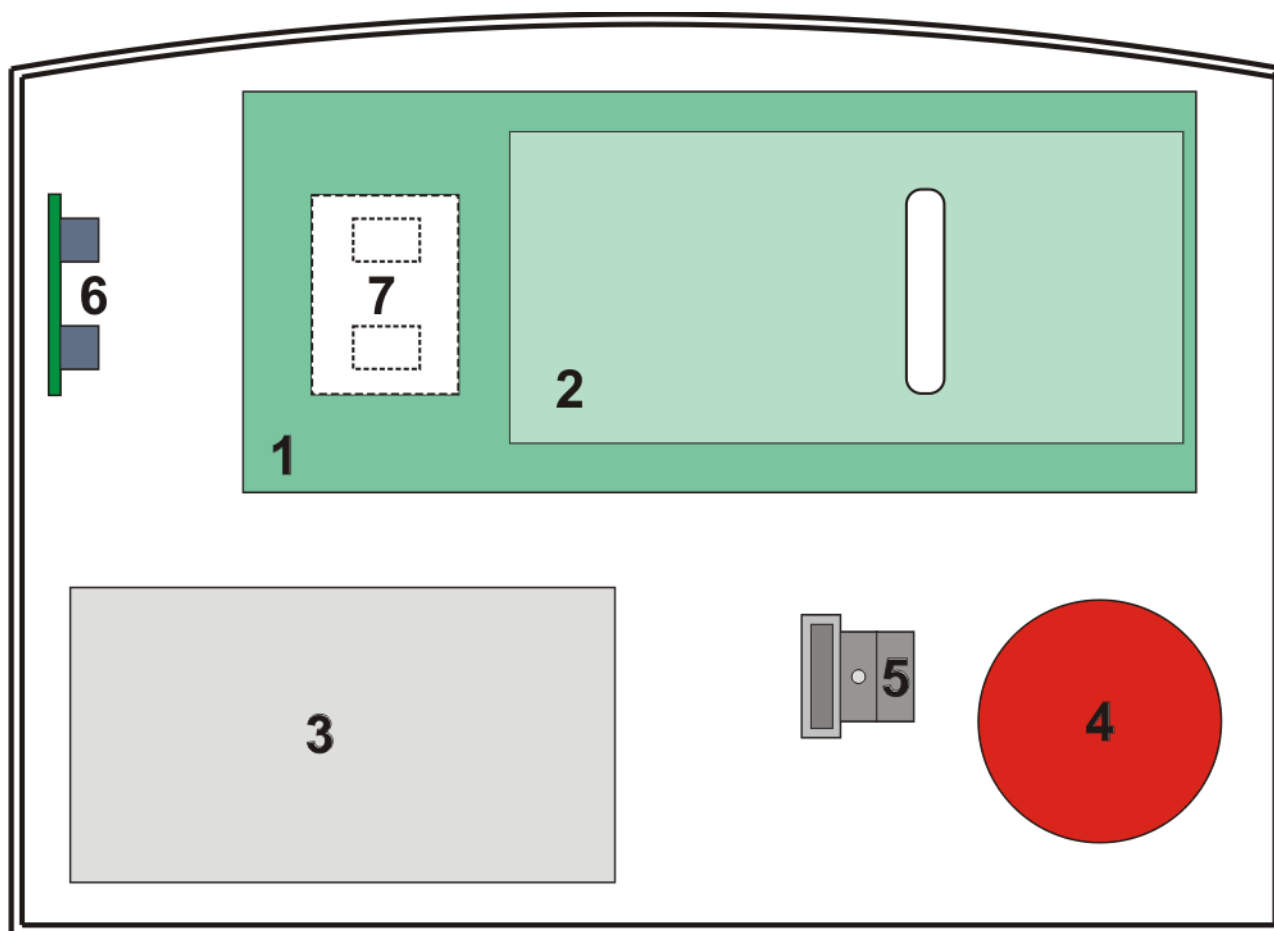

Рисунок В.1 – Розмітка отворів кріплення приладу



Рисунок В.2 – Розмітка отворів для кріплення МРЛ-8

# Додаток Г

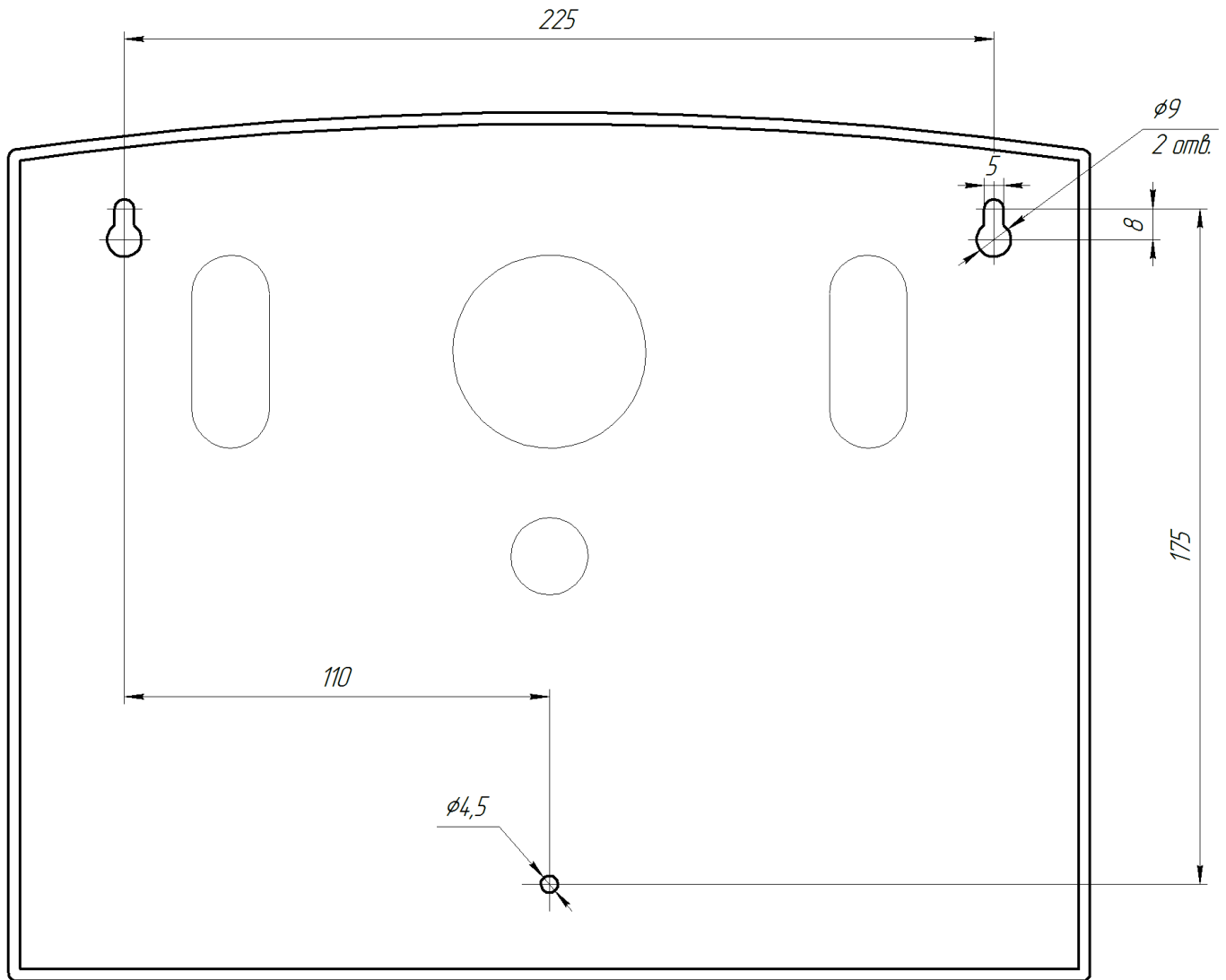
## Схема електричних з'єднань

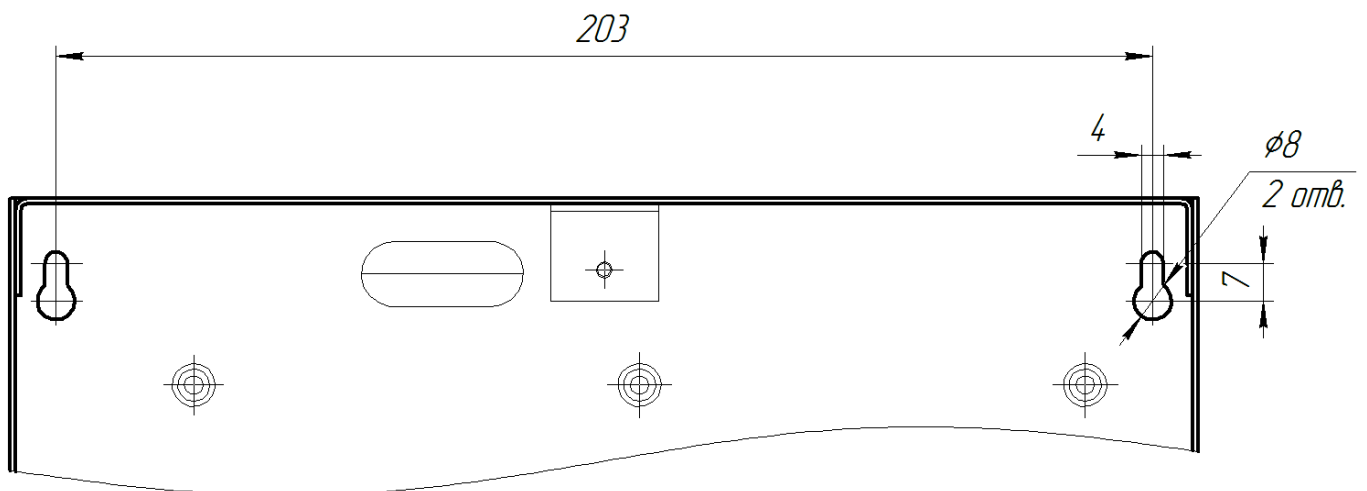

Рисунок Г.1 – З'єднання ППКП

## Додаток Д

### Коди сповіщень протоколу Contact-ID

Таблиця Д.1 - Коди сповіщень протоколу Contact-ID

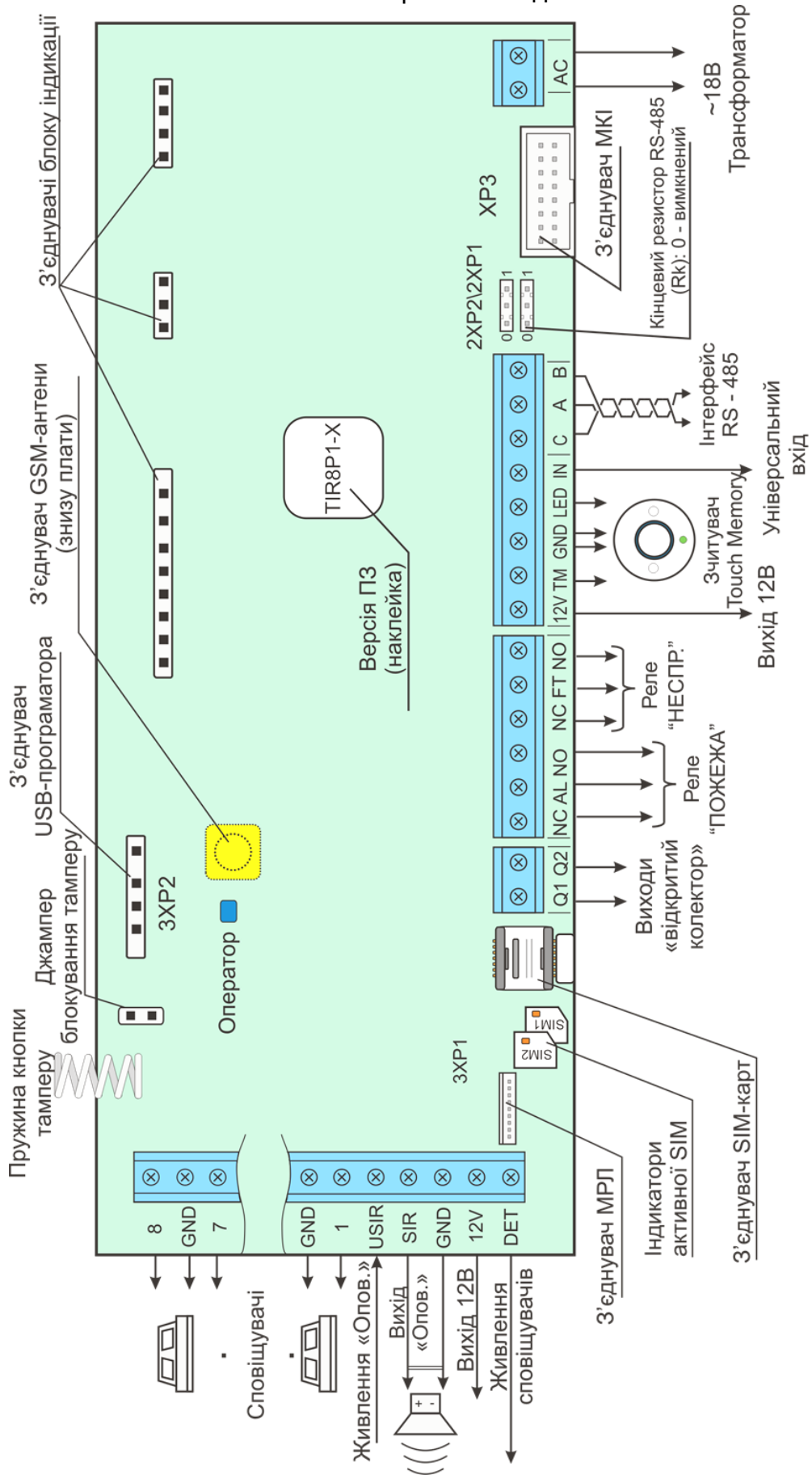
Призначення коду	Код <sup>1</sup> ; зона
Пожежа / відміна пожежної тривоги	E110/R110; 1-4 (8)
Верифікація / відміна верифікації	E118/R118; 1-4 (8)
Несправність зони / усунення несправності зони	E373/R373; 1-4 (8)
Вимкнення / увімкнення зони	E571/R571; 1-4 (8)
Вимкнений / увімкнений вихід оповіщення	E53A/R53A; 9*
Вимкнений / увімкнений вихід ПЦПС (комунікатор)	E53A/R53A; 4*
Вимкнений / увімкнений вихід ПУіЗ	E53A/R53A; 10*
Вимкнений / увімкнений вихід АЗПЗ	E53A/R53A; 11*
Несправність / усунення несправності виходу оповіщення	E33A/R33A; 1*
Несправність / усунення несправності вихід 1 АЗПЗ	E33A/R33A; 2*
Несправність / усунення несправності вихід 2 АЗПЗ	E33A/R33A; 3*
Вхід / вихід в 2 рівень доступу	E627/E628; 2
Вхід / вихід в 3 рівень доступу	E627/E628; 3
Скидання / Запуск приладу	E305/R305
Відсутня мережа 220В / Мережу 220В відновлено	E301/R301
Несправність АКБ / АКБ в нормі	E311/R311
Порушення тамперу / відновлення тамперу	E137/R137
Несправність живлення сповіщувачів / Живлення сповіщувачів в нормі	E312/R312
Системна помилка / системну помилку усунено	E307/R307
Збій зв'язку (сповіщення не були передані вчасно)	E354
Несправність лінії зв'язку / відновлення лінії зв'язку	E351/R351
Тестове сповіщення	R602
Відсутній зв'язок по RS-485	E35A/R35A
Примітки: <sup>1</sup> При програмуванні кодів сповіщень для протоколу Contact-ID програмуються тільки дві останніх цифри коду. Перші 2 символи та номер зони додаються автоматично. * Номер зони периферії за замовчуванням, зміна з T-Loader ( <a href="http://www.tiras.ua">www.tiras.ua</a> )	

Номер зони в кодах другорядних кіл введених з метою розпізнавання джерела сповіщення (наприклад коли є декілька джерел з однаковими кодами сповіщень). Для приладів підключених по інтерфейсу RS-485 зона 21 відповідає МРЛ-8; зони 31-34 - ПУіЗ 1-4; зона 61 - ПКІ.

## Додаток Е

### Умови формування режимів роботи

Таблиця Е.1 – умови формування режимів роботи

Режим роботи	Умови формування		
«Спокій»	Відсутність режимів «Вимкнення» та «Несправність» Опір кіл виявлення (зон) у діапазоні 2 – 3,6 кОм		
«Пожежа»	Пожежа	Опір зони із контактами що замикаються (Н.Р. контакт) у діапазоні 0,3 – 2,0 (1,0 <sup>*</sup> ) кОм	
		Опір зони із контактами що розмикаються (Н.З. контакт) у діапазоні 3,7 (6,1 <sup>*</sup> ) – 8,0 кОм	
	Верифікація	Опір зони діапазоні 1,0 – 2,0 кОм (Н.Р. контакт)	
		Опір зони діапазоні 3,7 – 6,1 кОм (Н.З. контакт)	
«Несправність»	Зони	Обрив	Опір зони більше 3,6 кОм (Н.Р. контакт)
			Опір зони більше 8,0 кОм (Н.З. контакт)
		Замикання	Опір зони менше 0,3 кОм (Н.Р. контакт)
			Опір зони менше 2,0 кОм (Н.З. контакт)
	Живлення	Відсутня напруга основного джерела живлення (мережа 220В)	
		Відсутня напруга резервного джерела живлення (АКБ)	
		Напруга на клеммах АКБ менше 11,2В	
		Ємність АКБ менше 25%	
	Сповіщувачі	Струм навантаження виходу «12V» або «DET» вище норми	
	Системна помилка	Внутрішня несправність, у разі виникнення якої виконання обов'язкових функцій ППКП стає неможливим	
	ПЦПС	Немає зв'язку з ПЦПС, повідомлення не прийняті на ПЦПС	
	Оповіщення	Коротке замикання / обрив лінії підключення оповіщувачів	
	АЗПЗ	Коротке замикання / обрив виходу АЗПЗ	
	ПУІЗ	Наявність будь-якої несправності на одному із ПУІЗ	
Лінія	Несправність лінії з ПЦПС		
«Вимкнення»	Вимкнення будь-якої функції чи кола: зони, АЗПЗ, ОПОВ., ПЦПС, та ін.		
* - якщо встановлено режим верифікації по двох сповіщувачах			

## Додаток Ж

### Розрахунок резервного живлення СПС

Розрахунки приводяться для нормальних умов експлуатації приладу (див. 3.2) для СПС на основі ППКП Тірас-4П.1. Дані для розрахунків наведені в таблиці Ж.1.

Таблиця Ж.1 – Вхідні дані для розрахунку

Компонент СПС	$I_{сп}^1, A$	$I_{пож}^2, A$	Кількість компонентів
ППКП Тірас-4П.1	0,16	0,22	1
Сповіщувачі СПР	-	$I_3^3$	7
Сповіщувачі СПД2	0,0001	$I_3^3$	100
Оповіщувач ОСЗ «Джміль-1»	-	0,2	3
МРЛ-2.1 (обидва виходи)	-	0,06	1
Примітки <sup>1</sup> $I_{сп}$ – струм споживання пристрою в режимі «Спокій»; <sup>2</sup> $I_{пож}$ – струм споживання пристрою в режимі «Пожежа»; <sup>3</sup> $I_3$ Для розрахунку споживання двопровідних сповіщувачів в режимі «пожежа» слід обмежуватись значенням $I_3 = 35 \text{ mA}$ для кожної зони (менший від струму короткого замикання зони, за рахунок наявності мінімальної робочої напруги сповіщувачів).			

Струм споживання СПС в режимі «Спокій»:

$$I_{сп}(СПС) = I_{сп}(ППКП) \cdot 1 + I_{сп}(СПД2) \cdot 100$$

Струм СПС в режимі «пожежа»:

$$I_{пож}(СПС) = I_{пож}(ППКП) \cdot 1 + I_3 \cdot 8 + I_{пож}(ОСЗ^1) \cdot 1 + I(МРЛ) \cdot 1$$

За вимогами ДСТУ-Н CEN/TS 54-14:2009, ППКП має працювати від резервного джерела живлення в режимі «Спокій» не менше 30 годин (у разі підключення на ПЦПС) та не менше 30 хв. в режимі пожежі.

Ємність АКБ ( $C_{акб}$ ), необхідна для забезпечення роботи СПС за вище наведених умов:

$$C_{акб} = I_{сп}(СПС) \cdot 30 + I_{пож}(СПС) \cdot 0,5 \text{ (А·год)}$$

Маємо:

$$I_{сп}(СПС) = (0,16 + 0,0001 \cdot 100) = 0,17 \text{ (A)}$$

$$I_{пож}(СПС) = (0,22 + 4 \cdot 0,035 + 0,2 \cdot 3 + 0,06) = 1,02 \text{ (A)}$$

$$C_{акб} + 25\%^2 = 0,17 \cdot 30 + 1,02 \cdot 0,5 = 5,61 * 1,25 = 7^3 \text{ (А·год)}$$

Примітки:

1. Якщо струм, необхідний для живлення оповіщувачів, перевищує допустимий струм виходу приладу (з урахуванням інших навантажень), необхідно використовувати зовнішній блок живлення.

2. Запас в 25% ємності батареї згідно ДСТУ-Н CEN/TS 54-14:2009 береться для компенсації старіння батареї.

3. Якщо розрахована ємність АКБ  $\geq 7-7,2 \text{ А·год}$ , необхідно використовувати зовнішній блок живлення. Наприклад блок живлення БЖ-1230 виробництва ТОВ «Тірас-12» з номінальною вихідною напругою 12В, максимальним вихідним струмом 3А та ємністю АКБ 7 або 18 А·год.



**Увага! Згідно розділу 9.6 ДБН В.2.5-56:2014 джерело живлення системи оповіщення має відповідати ДСТУ EN 54-4.**

Дата редакції – 15.12.2018



[www.tiras.ua](http://www.tiras.ua)

---

Виробник:

**ТОВ «Тірас-12»**

21021, Україна, м. Вінниця, 2-й пров. Хмельницьке шосе, 8

---

У разі виникнення запитань, звертайтеся:

**Відділ продажів:**

[market@tiras.ua](mailto:market@tiras.ua)

(0432) 56-12-04,  
(0432) 56-12-06,  
(067) 431-84-27,  
(099) 294-71-27,  
(067) 431-85-08

**Технічна підтримка:**

[tb@tiras.ua](mailto:tb@tiras.ua)

(0432) 56-12-41,  
(067) 432-84-13,  
(067) 430-90-42,  
(050) 445-04-12,  
(050) 317-70-05

**Гарантійне та післягарантійне  
обслуговування:**

[otk@tiras.ua](mailto:otk@tiras.ua)

(0432) 56-02-35,  
(067) 432-79-43,  
(067) 433-25-12,  
(050) 317-70-04,  
(050) 312-80-32