

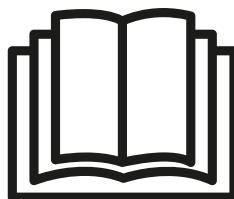

# HAYWARD®

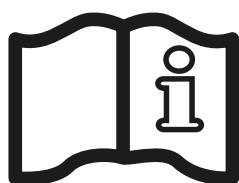
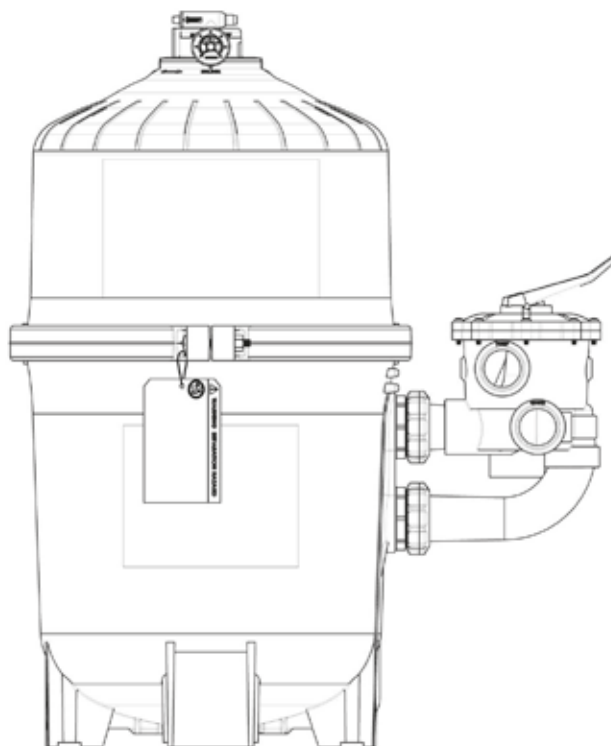

## ДИАТОМОВЫЕ ФИЛЬТРЫ ЗЕМЛЮ РУКОВОДСТВО ПОЛЬЗОВАТЕЛЯ

**СОХРАНЯЙТЕ ЭТУ ИНСТРУКЦИЮ**



**⚠ ВНИМАНИЕ** - Следует ознакомиться и следовать всем инструкциям в данном руководстве пользователя и по оборудованию. Несоблюдение инструкций может привести к получению травм.

**⚠ ВНИМАНИЕ**– Данный документ должен быть предоставлен владельцу бассейна и храниться в безопасном месте.

**⚠ ВНИМАНИЕ**– Данное устройство не предназначено для использования лицами (в том числе детьми) с ограниченными физическими, сенсорными или умственными способностями, а не имеющими опыта и знаний, если им не был проведен инструктаж по использованию данного устройства лицом, ответственным за их безопасность.

**⚠ ВНИМАНИЕ**– Для снижения риска получения травм, не следует разрешать детям использовать это устройство или взбираться на него. Следует следить за детьми на протяжении всего времени.

**⚠ ВНИМАНИЕ** – Системы циркуляции воды в бассейне и спа работают под опасным давлением при запуске, в обычном режиме и, возможно, после отключения насоса. В случае пренебрежения инструкциями, давление в системе может стать причиной взрывоопасного отсоединения компонентов верхней части корпуса фильтра. Результатом может стать серьезная травма или летальный исход.

**⚠ ВНИМАНИЕ** – Данное устройство должно быть установлено и обслуживаться только квалифицированным персоналом по обслуживанию бассейнов.

#### **С ЦЕЛЮ ИЗБЕЖАНИЯ ОТСОЕДИНЕНИЯ КОМПОНЕНТОВ**

- Следовать всем инструкциям по безопасности и эксплуатации.
- Не использовать систему циркуляции воды в случае, если компоненты системы собраны неправильно, повреждены, отсутствуют или не оригинальные.
- Перед выполнением технического обслуживания системы циркуляции воды убедиться в том, что все контроллеры системы и насоса установлены в положение OFF (выкл.), а ручной спускной клапан находится в положении OPEN (откр.).
- Следует использовать **ТОЛЬКО** оригинальные запчасти системы фиксации компании Hayward: Устройство фиксатора DEX2421JKIT , гайка/болт DEX2421J2 , и металлическое армированное уплотнение DEX2422Z2.

Не оригинальные запчасти могут выйти из строя в процессе эксплуатации, что станет причиной взрывоопасного отсоединения деталей.

- Запрещено полагаться на ручную затяжку зажимной гайки и болта. Следует использовать зажимную муфту на зажимном ключе, закрепить зажимную гайку и болт на 17 Нм (150 inch-lbs (дюйм/фунт)).
- Перед пуском насоса системы, следует убедиться в том, что корпус ручного спускного клапана находится в положении LOCK (закр.) в верхней части корпуса фильтра
- Перед пуском насоса системы следует убедиться в том, что все клапаны системы установлены в положении пуска воды от фильтра для возврата в бассейн.
- Перед пуском насоса системы следует установить ручной спускной клапан в положение OPEN (откр.).
- При пуске насоса стоять рядом с насосом или на нем запрещено.
- В случае утечки воды около зажима резервуара фильтра, следует немедленно отключить все насосы циркуляции системы и электропитание. Запрещено возвращаться к фильтру до полной остановки утечки воды. Для устранения утечки систему зажима следует разбирать согласно инструкции, изложенной в данном руководстве пользователя.
- Вернуться к фильтру для закрытия ручного спускного клапана только при стабильном потоке воды (отсутствие воздуха или смеси воздуха и воды) из ручного спускного клапана.
- Запрещено изменять положение фильтра контрольного клапана при работе насоса системы.

**⚠ ВНИМАНИЕ** – Испытание насоса и системы фильтрации давлением более 3,5 бар (50 PSI) может стать причиной взрывоопасного разделения компонентов. Разделение компонентов может стать причиной травматизма или летального исхода.

**ИСПОЛЬЗУЙТЕ ТОЛЬКО НЕПОДДЕЛЬНЫЕ ЗАПАСНЫЕ ЧАСТИ HAYWARD**

## РЕГИСТРАЦИЯ

Благодарим Вас за то, что Вы выбрали именно пылесос Hayward. Настоящее "Руководство" содержит важные сведения по эксплуатации и техническому обслуживанию Вашего устройства. Рекомендуем сохранить настоящее "Руководство" для последующего использования.

**ЧТОБЫ ЗАРЕГИСТРИРОВАТЬ УСТРОЙСТВО В НАШЕЙ БАЗЕ ДАННЫХ,  
ПЕРЕЙДИТЕ ПО ССЫЛКЕ:**

**[www.hayward.fr/en/services/register-your-product](http://www.hayward.fr/en/services/register-your-product)**



### Для записей

Для собственного удобства укажите следующую информацию:

- 1) Дата Заказа \_\_\_\_\_
- 2) Полное имя \_\_\_\_\_
- 3) Адрес \_\_\_\_\_
- 4) Индекс \_\_\_\_\_
- 5) Эл. адрес \_\_\_\_\_
- 6) Номер детали \_\_\_\_\_ Серийный номер \_\_\_\_\_
- 7) Дилер, продававший бассейн \_\_\_\_\_
- 8) Адрес \_\_\_\_\_
- 9) Индекс \_\_\_\_\_ Страна \_\_\_\_\_

### Примечание



**ИСПОЛЬЗУЙТЕ ТОЛЬКО НЕПОДДЕЛЬНЫЕ ЗАПАСНЫЕ ЧАСТИ HAYWARD**

## ОБЩАЯ ИНФОРМАЦИЯ

Система Hayward Pro-Grid™ Вертикальная система с диатомитом. Фильтр обеспечивает высококачественную фильтрацию воды и простоту управления при общей коррозионно-стойкой конструкции. В конструкции используется диатомит (D.E.), который является самым эффективным средством удаления загрязнений и фильтрации из всех известных.

Диатомит, который подается, как правило, на скребке при первом пуске, покрывает изогнутые элементы вертикального фильтра, покрытые обычным кожухом из моноволоконного полипропилена. Так как вода подается насосом через контрольный клапан на дно резервуара фильтра, покрытие из диатомита очищает даже мельчайшие частицы, в результате чего получается прозрачная чистая вода.

Через определенный период времени, накопленная грязь становится причиной закупорки потока, давление падает и поток сокращается. Это означает, что способность диатомита фильтровать загрязнения исчерпана и следует очистить фильтр (обратной промывкой). Когда контрольный клапан установлен в обратном промывочном положении, вода автоматически проходит через фильтр, смывая загрязнения, мусор и диатомит в канализационный трубопровод. После очистки (обратной промывки) фильтра от диатомита и грязи, контрольный клапан следует вручную установить в положение фильтрации и добавить свежую партию диатомита для возобновления нормальной фильтрации.

## УСТАНОВКА

**⚠ ВНИМАНИЕ – Данное устройство должно быть установлено и обслуживаться только квалифицированным персоналом по обслуживанию бассейнов.**

Для установки и/или обслуживания фильтра необходимы только простые инструменты (шуруповерт и отвертки), плюс трубный герметик для пластиковых переходников.

1. Система фильтра должна быть установлена на плоской цементной плите или на другом прочном основании. Следует выбрать хорошо вентилируемое и проветриваемое помещение, которое не будет протекать во время дождя. Следует поместить фильтр таким образом, чтобы трубные соединения и дренажная система были расположены удобно с точки зрения доступа при эксплуатации, обслуживании и подготовки к холодному времени года.
2. Расположить фильтр таким образом, чтобы дренажная система работала самотеком.
3. При наличии возможности, следует разместить насос и фильтр в тени для защиты от длительного прямого солнечного воздействия.
4. Прикрепить соответствующий контрольный клапан фильтра. Сначала смазать уплотнительное кольцо (Рекомендуется использовать смазку Jack's 327). Соединить два (2) патрубка клапана с уплотнительным кольцом с двумя отверстиями сбоку резервуара фильтра и крепко затянуть. Обезопасить узел посредством 2 контргайек. Не зажимайте гайки слишком сильно.
5. Подсоединить водопроводную систему откачки воды из бассейна между скребком, выводом из бассейна и насосом.
6. Установить водопроводную систему возврата воды в бассейн.
7. В случае, если не установлен манометр, следует использовать тефлоновую ленту на резьбе манометра и аккуратно вкрутить его в переходник.
8. Запрещено размещать контроллеры насоса на или около фильтра.
9. Проверку слива воды из ручного спускного клапана следует выполнять в направлении от электрических устройств.

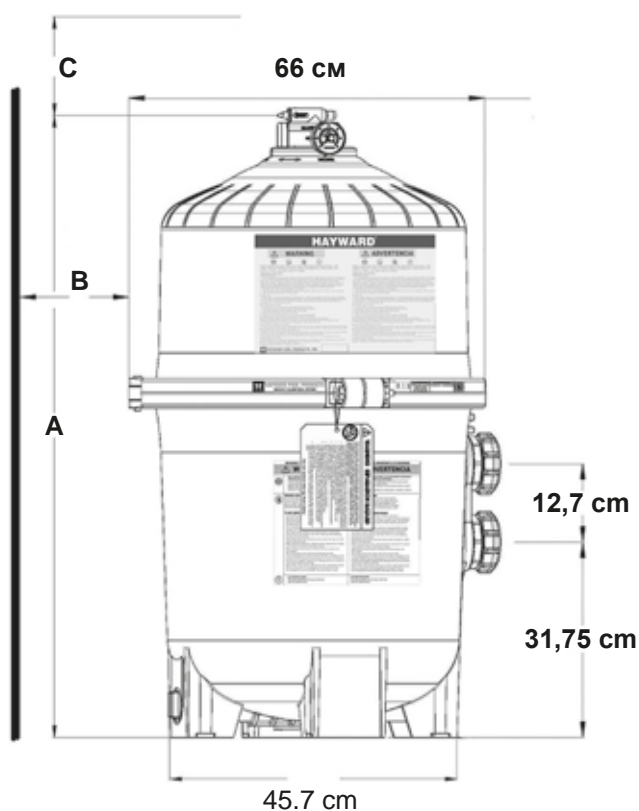

	A		Необходима очистка			
			Сторона "B"		Сторона "C"	
	Дюймы	см	Inches	Cm	Inches	Cm
DE2420EURO	32,0	81	18	46	15	38
DE3620EURO	34,1	87	18	46	16	41
DE4820EURO	40,1	102	18	46	18	46
DE6020EURO	46,1	117	18	46	22	56
DE7220EURO	52,0	132	18	46	25	63

**ИСПОЛЬЗУЙТЕ ТОЛЬКО НЕПОДДЕЛЬНЫЕ ЗАПАСНЫЕ ЧАСТИ HAYWARD**

## ПУСКО-НАЛАДОЧНЫЕ РАБОТЫ

### Перед пуском насоса

1. Использовать **ТОЛЬКО** оригинальные запчасти Hayward; Система затяжки DEX2421JKIT, гайка/болт DEX2421J2, металлическое армированное уплотнение DEX2422Z2. Не оригинальные запчасти могут выйти из строя в процессе эксплуатации и стать причиной взрывоопасного отсоединения компонентов. Следует убедиться в том, что верхняя и нижняя часть корпуса надежно закреплены зажимами корпуса фильтра. Нельзя полагаться на ручную затяжку зажимной гайки и болта. Следует использовать зажимную муфту на зажимном ключе, закрепить зажимную гайку и болт на 17 Нм (150 inch-lbs (дюйм-фунт)). Следует проверить корпус ручного спускного клапана фильтра на предмет его **LOCK** (закр.) положения и наличия всех компонентов фильтра, а также отсутствия их повреждений или запчастей неоригинального производителя. (См. Рис. 2)
2. Закрывать дренаж фильтра. Примечание: Пробка фильтра требует наличия уплотнительного кольца. (См. Рис. 4)
3. Открыть все клапаны системы для того, чтобы вода из бассейна попадала в фильтрующую систему и из фильтра возвращалась в бассейн.
4. Установить ручной спускной клапан в положение **OPEN** (Откр.). (См. Рис. 2)

### Пуск насоса

1. При пуске насоса системы запрещено находиться рядом с фильтром или на нем. В случае утечки воды около зажима резервуара фильтра, следует немедленно отключить насос циркуляции системы и электропитание. Запрещено возвращаться к фильтру до полной остановки утечки воды.  
Для остановки утечки воды разобрать систему фиксации согласно инструкции, изложенной на стр.7 в данном руководстве пользователя.
2. Возвращайтесь к фильтру для **ЗАКРЫТИЯ** ручного спускного клапана только когда вода из ручного спускного клапана начнет вытекать равномерно (при отсутствии воздуха или смеси воздуха и воды).
3. С целью избежания повреждений элементов сетки, **НЕ СЛЕДУЕТ** эксплуатировать фильтр более одной-двух минут без предварительного покрытия диатомитом.



### Предварительное покрытие

Добавить правильное количество диатомита (См. Спецификации на заводской табличке фильтра) в систему через скребок – так быстро, как его принимает водопроводная система. Записать показания манометра после добавления диатомита. Данное давление является давлением «предварительного покрытия» или "чистым" давлением.

## ЭКСПЛУАТАЦИЯ

### ФИЛЬТРАЦИЯ

Фильтрация начинается сразу после завершения предварительного покрытия фильтра. Так как фильтр удаляет загрязнение из воды в бассейне, накопленные частицы грязи оказывают сопротивление потоку. В результате, давление на манометре падает и поток уменьшается. Когда давление превышает значение давления на этапе предварительного покрытия на 0.5-0.7 бар (8-10 psi), следует выполнить очистку (обратную промывку) фильтра. При считывании показаний во время работы фильтра, следует выровнять зеленую стрелку с текущими показаниями. (См. Рис. 3). Когда давление достигает красного сектора или второй стрелки, следует выполнить очистку фильтра.

**Примечание:** При первичной чистке бассейна, особенно в случае, если бассейн новый или очень грязный, может потребоваться проводить промывку фильтра чаще обычного по причине значительного количества загрязнений в воде бассейна.

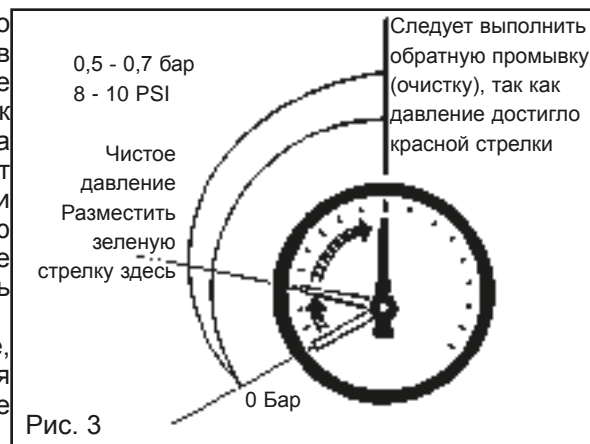

**ИСПОЛЬЗУЙТЕ ТОЛЬКО НЕПОДДЕЛЬНЫЕ ЗАПАСНЫЕ ЧАСТИ HAYWARD**

## ФУНКЦИИ КОНТРОЛЬНОГО КЛАПАНА ФИЛЬТРА

**⚠ ВНИМАНИЕ** – ВСЕГДА СЛЕДУЕТ ОСТАНАВЛИВАТЬ НАСОС ДО ЭКСПЛУАТАЦИИ МНОГОХОДОВОГО ВЕНТИЛЯ.

**Vari-Flo с шестью положениями™** Контрольный клапан фильтра **SP0710XR50E** или **SP0715XR50E**

- (A) **Фильтр** – Установить клапан в положение **FILTER** (фильтрация) для выполнения нормальной фильтрации. Также следует использовать очистку фильтра с помощью пылесоса.
- (B) **ОБРАТНАЯ ПРОМЫВКА** –
- Отключить насос.
  - Установить контрольный клапан фильтра на **BACKWASH** (обратная промывка).
  - Запустить насос и выполнить обратную промывку на протяжении около 2 минут или до тех пор, пока сливаемая вода не станет чистой.
  - Отключить насос.
  - Установить контрольный клапан на **RINSE** (ополаскивание).
  - Запустить насос на 20 секунд.
  - Отключить насос.
  - Установить контрольный клапан фильтра в положение **FILTER** (фильтрация).
  - Выполнить действия из раздела «предварительное покрытие» для добавления новой порции диатомита.
- (C) **RINSE** (Ополаскивание) – Вода течет через фильтр так же, как и в положении **FILTER** (фильтрация), но она вытекает в **WASTE** (слив). Оптимальное положение, используемое для предварительного покрытия, в случае, если Вы заметили, что большое количество материала возвращается в бассейн в процессе выполнения предварительного покрытия.
- (D) **WASTE** (слив) – для обхода фильтра для дренажа или снижения уровня воды, а также для очистки с помощью пылесоса значительного загрязнения из фильтра непосредственно в слив.
- (E) **RECIRCULATE** (Рециркуляция) – Вода рециркулирует через систему бассейна, обходя фильтр.
- (F) **CLOSED** (закрытие) – Перекрытие потока от насоса к фильтру.

## РУЧНАЯ ОЧИСТКА

**⚠ ВНИМАНИЕ** – Перед ручной очисткой фильтра, следует выполнить обратную промывку согласно инструкций.

### ИНСТРУКЦИЯ ПО ДЕМОНТАЖУ ФИЛЬТРА

- Turn off all system circulation pumps and all electric power on the pad.
- Установить все клапаны системы в положение, предотвращающее попадание потока воды в фильтр.
- Ручной спускной клапан следует установить в положение **OPEN** (откр.). (Рис. 2)
- Снять пробку сливного отверстия фильтра (Рис.4) и спустить воду из фильтра.
- Посредством использования 3/4- дюймового ключа, ослабить и снять зажимный болт и гайку.
- Удерживая оба конца заглушки корпуса фильтра, осторожно растянуть края заглушки. Снять заглушку посредством ее подъема над верхней частью корпуса фильтра. Не дергать и не ронять заглушку во время демонтажа, так как это может привести к ее повреждению. Запрещено оказывать воздействие на заглушку металлическими инструментами, так как это может привести к ее повреждению.
- Снять верхнюю часть корпуса фильтра. Запрещено при демонтаже тянуть за манометр.

металлическое  
армированное  
уплотнение  
DEX2422Z2

Прокладка  
поверхности  
нижней части  
корпуса



Рис. 4

### НАЧАЛЬНАЯ ОЧИСТКА БЛОКА ФИЛЬТРУЮЩИХ ЭЛЕМЕНТОВ

Перед демонтажем блока фильтрующих элементов, рекомендуется облить его из садового шланга сильной струей, желательно с насадкой Hayward (EC2024). Следует убедиться в отсутствии заглушки или открытом положении дренажного клапана. Следует смыть струей максимальное количество грязного диатомита и мусора через открытый сток. Это позволит легче выполнить демонтаж блока фильтрующих элементов.

### ДЕМОНТАЖ БЛОКА ФИЛЬТРУЮЩИХ ЭЛЕМЕНТОВ

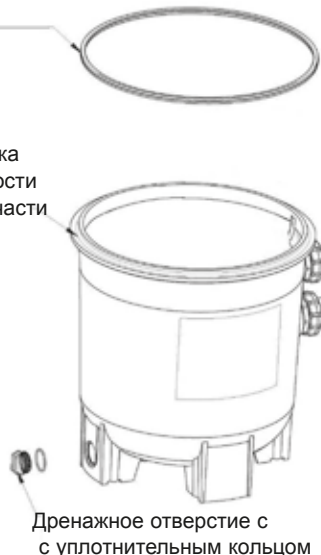
Следует немного раскатать блок фильтрующих элементов из стороны в сторону для освобождения коллектора вертикального отводящего патрубка. Теперь устройство блока фильтрующих элементов можно демонтировать посредством его подъема за ручки.

### ОЧИСТКА БЛОКА ФИЛЬТРУЮЩИХ ЭЛЕМЕНТОВ

Блок фильтрующих элементов может быть очищен посредством промывки внутри и снаружи из садового шланга. После промывки блока фильтрующих элементов с помощью шланга, для достижения наилучшего результата, следует обработать поверхность щеткой для удаления оставшегося мусора. Запрещено выполнять промывку под давлением, так как это может повредить блок фильтрующих элементов. Возможно наличие некоторых остатков загрязнений на блоке фильтрующих элементов, которые не удалось удалить при промывке из шланга.

**ИСПОЛЬЗУЙТЕ ТОЛЬКО НЕПОДДЕЛЬНЫЕ ЗАПАСНЫЕ ЧАСТИ HAYWARD**

## ОЧИСТКА УПЛОТНИТЕЛЬНОГО КОЛЬЦА И ПОВЕРХНОСТИ

1. Снять уплотнение резервуара фильтра.
2. Чистой ветошью следует протереть поверхность уплотнения нижней части корпуса фильтра (Рис.4). Запрещено использовать растворитель.
3. Чистой ветошью следует протереть поверхность уплотнения верхней части корпуса фильтра.

**⚠ Примечание: Для очистки компонентов фильтра запрещено использовать нефтяные растворители.**

**Не смазывать уплотнение DEX2422Z2.**

## ПОВТОРНАЯ УСТАНОВКА БЛОКА ФИЛЬТРУЮЩИХ ЭЛЕМЕНТОВ

1. Смазать уплотнительное кольцо отводящего патрубка смазкой Jack's Formula 327.
2. Установить блок фильтрующих элементов в резервуар фильтра, аккуратно прикрепив вывод верха коллектора к резервуару фильтра через уплотнительное кольцо отводящего патрубка.

## ПОВТОРНЫЙ МОНТАЖ КОРПУСА И ЗАГЛУШКИ

1. Разместить металлическую армированную прокладку на нижнюю часть корпуса фильтра (Рис. 4). Разместить верхнюю часть корпуса фильтра на армированную металлическую прокладку Hayward DEX2422Z2 и нижнюю часть корпуса фильтра в положение, которое не препятствует выполнению всех операций таким образом, чтобы были видны все метки и верхняя часть корпуса фильтра была отцентрирована по отношению к нижней части корпуса фильтра. Сильно прижать вниз для установки верхней части корпуса фильтра. (Рис. 5)
2. Установить заглушку фильтра. Концы заглушки фильтра должны установиться в закрепленном положении для безопасности таким образом, чтобы видны были эксплуатационные метки на корпусе фильтра (Рис.5).

**⚠ ВНИМАНИЕ – ЗАПРЕЩЕНО ЗАБИВАТЬ ЗАГЛУШКУ МОЛОТКОМ ИЛИ МЕТАЛЛИЧЕСКИМИ ИНСТРУМЕНТАМИ.**

3. Вставить болт заглушки через окончания заглушки и затянуть гайкой (Рис.6) по отношению к окончаниям заглушки.
4. Нельзя полагаться на ручную затяжку зажимной гайки и болта.  
Посредством использования динамометрического ключа, затянуть болт заглушки на 17 Нм (150 inch-lbs (дюйм-фунт)). (Рис. 1).
5. Следовать инструкции по эксплуатации для "Запуска системы насоса и фильтра".

## ОЧИСТКА ФИЛЬТРА С ПОМОЩЬЮ ПЫЛЕСОСА

Очистка фильтра с помощью пылесоса может быть выполнена непосредственно на фильтре при возникновении необходимости. Следует выполнить обратную промывку фильтра после такой очистки, в случае необходимости.

## ДЕМОНТАЖ РУЧНОГО СПУСКНОГО КЛАПАНА

Фильтр оснащен ручным спускным клапаном (MAR) на заводе-изготовителе.

Только для квалифицированных специалистов по бассейнам: Если клапан нуждается в обслуживании, следует строго придерживаться изложенных инструкций.

1. Отключить все насосы циркуляции системы и электропитание.
2. Установить все клапаны системы в положение, предотвращающее попадание воды в фильтр.
3. Ручной спускной клапан должен находиться в положении OPEN (Откр.).
4. Следует подождать, пока стечет вода.
5. Зажать корпус ручного спускного клапана (MAR) в плоский зажим, повернуть его против часовой стрелки так, чтобы индикатор фланца фильтра не выровнялся с положением "UNLOCK" (Откр.) верхней части корпуса фильтра.
6. Потянуть прямо вверх для демонтажа фильтра. Могут помочь легкие раскачивающие движения.



Рис. 5



Рис. 6

**ИСПОЛЬЗУЙТЕ ТОЛЬКО НЕПОДДЕЛЬНЫЕ ЗАПАСНЫЕ ЧАСТИ HAYWARD**

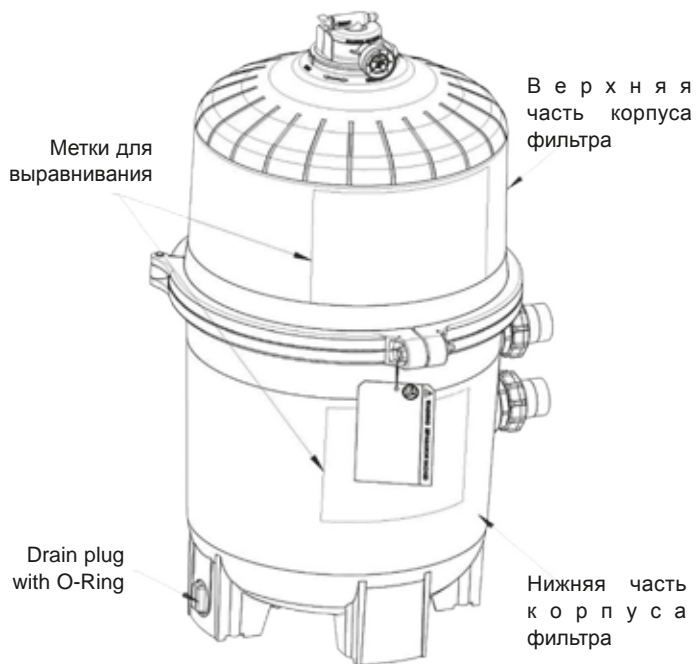
### ПОВТОРНАЯ УСТАНОВКА РУЧНОГО СПУСКНОГО КЛАПАНА

В случаях, когда ожидается температура ниже нуля, фильтр следует дренировать для защиты от повреждений.

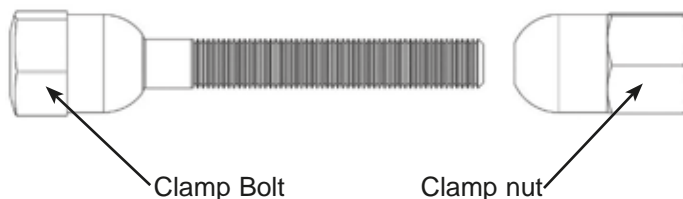
1. Фильтр следует демонтировать и очистить или заменить его элементы.
2. Необходимо следовать ИНСТРУКЦИЯМ ПО ДЕМОНТАЖУ ФИЛЬТРА.
3. Затем смотрите разделы СНЯТЬ БЛОК ФИЛЬТРУЮЩИХ ЭЛЕМЕНТОВ и ОЧИСТИТЬ БЛОК ФИЛЬТРУЮЩИХ ЭЛЕМЕНТОВ согласно инструкции.
4. Выполнить повторную установку согласно инструкциям на стр.7
5. Следует убедиться в отсутствии дренажной заглушки на зимний период во избежание появления трещин в корпусе фильтра.

## ОБСЛУЖИВАНИЕ И РЕМОНТ

Следует обратиться к авторизованному дилеру компании Hayward или в сервисный центр. Возврат непосредственно на завод-изготовитель невозможен без письменного разрешения компании Hayward Pool Europe.

### ИДЕАЛЬНЫЕ УРОВНИ ХИМИЧЕСКИХ ВЕЩЕСТВ

Содержание производных хлора	0.2 мкг/г максимум
Хлор (Стабилизированный)	От 1.0 до 3.0 мкг/г
pH	От 7.2 до 7.6
Циануровая кислота (Стабилизированная)	20 to 30 ppm
Общая щелочность	80 to 120 ppm
Кальциевая жесткость	200 to 300 ppm

## ПЕРЕЧЕНЬ УСТРАНЕНИЯ НЕПОЛАДОК

Помощь	Слабый напор потока воды	Короткий срок службы фильтра	Вода в бассейне не очищается
	<ol style="list-style-type: none"> <li>1. Проверить скребок и фильтрующую сетку насоса на наличие загрязнений.</li> <li>2. Проверить отсутствие закупорки принимающей и отдающей ветки.</li> <li>3. Проверить утечку воздуха на приемной линии насоса (определяется по пузырькам, возвращающимся в бассейн).</li> <li>4. Промыть (очистить) фильтр</li> </ol>	<ol style="list-style-type: none"> <li>1. Проверить, нет ли водорослей в бассейне и выполнить усиленное хлорирование при необходимости.</li> <li>2. Следует убедиться в том, что хлор и pH находятся на приемлемом уровне (отрегулировать при необходимости).</li> </ol>	<ol style="list-style-type: none"> <li>1. Проверить уровень хлора, pH и общую щелочность и выполнить корректировки, при необходимости.</li> <li>2. Следует убедиться в том, что скорость потока через фильтр достаточная.</li> <li>3. Использовать фильтр на протяжении более длительного периода времени.</li> </ol>

## ХАРАКТЕРИСТИКИ

Модель	Фактическая скорость фильтрации		Расчетная величина стока воды		Рекомендуемый уровень диатомина	
	Ftl	MI (мили)	GPM (галл/мин)	м <sup>3</sup> /ч	LBS (фунты)	кг
DE2420EURO	24	2.2	48	11	3.0	1.4
DE3620EURO	36	3.4	72	16	4.5	2.0
DE4820EURO	48	4.5	96	22	6.0	2.7
DE6020EURO	60	5.6	120	27	7.5	3.4
DE7220EURO	72	6.7	144	33	9.0	4.0

**Максимальное рабочее давление для всех моделей 3.5 бар (50 PSI)**

**ИСПОЛЬЗУЙТЕ ТОЛЬКО НЕПОДДЕЛЬНЫЕ ЗАПАСНЫЕ ЧАСТИ HAYWARD**