

zibro

ВИРОБЛЕНО **TOYOTOMI**

RS - 2222



UA ІНСТРУКЦІЯ З ЕКСПЛУАТАЦІЇ	PAGE 2	(Цей продукт не підходить в якості основного (первинного) засобу опалення)
DE GEBRAUCHSANWEISUNG	PAGE 14	(Dieses Produkt eignet sich nicht als Hauptheizgerät)
FR MANUAL D'UTILISATION	PAGE 28	(Ce produit ne peut pas être utilisé comme chauffage principal)
NL GEBRUIKSAANWIJZING	PAGE 42	(Dit product is niet geschikt voor gebruik als primaire verwarming)
ES INSTRUCCIONES DE USO	PAGE 56	(Este producto no es adecuado para calefacción primaria)
IT ISTRUZIONI D'USO	PAGE 70	(Il presente prodotto non è adatto a funzioni di riscaldamento primario)
PT MANUAL DE INTRUÇÕES	PAGE 84	(Este produto não é adequado para fins de aquecimento principal)
DK BRUGERVEJLEDNING	PAGE 96	(Dette produkt er ikke egnet til brug som primær opvarmingskilde)

25 рекомендацій для безпечного використання:

- 1 НІКОЛИ НЕ ВИКОРИСТОВУЙТЕ бензин.
- 2 Переконайтесь, що діти завжди усвідомлюють наявність працюючого палаючого обігрівача.
- 3 НЕ пересувайте обігрівач, коли він горить або ще гарячий. НЕ заправляйте і не обслуговуйте обігрівач коли горить або ще гарячий.
- 4 Розміщайте обігрівач так, щоб його передня частина знаходилася на відстані не менше 1,5 метра від стіни, штор, меблів, спреї-балончиків та газових балончиків. НЕ зберігайте ємність із паливом поруч із обігрівачем.
- 5 НЕ використовуйте обігрівач у запиленних приміщеннях та місцях з великим протягом. В обох випадках ви не отримаєте оптимального горіння.
- 6 Виключайте обігрівач перед тим як лягаєте спати.
- 7 Зберігайте та переміщайте паливо тільки у відповідних ємностях та каністрах.
- 8 Переконайтеся, що паливо не піддається впливу тепла та екстремальним змінам температури. ЗАВЖДИ зберігайте паливо в прохолодному, сухому та темному місці (сонячне світло впливає на якість).
- 9 НІКОЛИ не використовуйте обігрівач в місцях, де можуть бути присутні небезпечні гази або випаровування (наприклад вихлопні гази або пари фарби).
- 10 Верхня панель обігрівача нагрівається. НЕ накривайте обігрівач (існують ризик пожежі). Уникайте будь якого контакту з верхньою частиною та решіткою.
- 11 ЗАВЖДИ переконайтесь, що місце, де використовується обігрівач, достатньо провітрюване.
- 12 Обігрівач не можна розміщувати безпосередньо під розеткою.
- 13 Цим пристроєм можуть користуватися діти від 8 років або особи із обмеженими фізичними, сенсорними або розумовими здібностями або з браком досвіду або знань, якщо вони знаходяться під наглядом або отримали інструкцію безпечного користуванням пристроєм та розуміють всі небезпеки.
- 14 Діти не мають гратися з пристроєм.
- 15 Чищення та технічне обслуговування не повинні виконуватися дітьми без нагляду дорослих.
- 16 НЕ стійте біля обігрівача тривалий час.
- 17 Акумуляторні батареї необхідно вийняти із пристрою перед зарядкою.
- 18 Контакти живлення не мають бути закорочені.
- 19 Різні типи батарейок, а також нові та вживані не можна міксувати і використовувати одночасно.
- 20 Не акумуляторні батареї забороняється заряджати.
- 21 НЕ використовуйте обігрівач на висоті більше 1500 метрів над рівнем моря.
- 22 ЗАВЖДИ розпалюйте обігрівач за допомогою ручки регулювання гноту шляхом її повертання за часовою стрілкою до упору і звукового сигналу. НІКОЛИ НЕ використовуйте сірники або запальничку.
- 23 НЕ замінюйте будь які деталі обігрівача самостійно. ЗАВЖДИ звергайтеся до вашого дилера для ремонту.
- 24 Перед тим як здійснювати будь яке технічне або сервісне обслуговування дайте обігрівачу охолонути.
- 25 В цілях безпеки під час технічного обслуговування надівайте захисні рукавички.

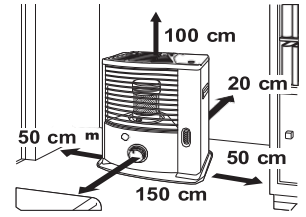

Дякуємо , що ви обираєте товари “ТОУОТОМІ”!

Продуктами Toyotomi користуються задоволені клієнти з усього світу. Щоб забезпечити зручне та безпечне користування нашими товарами клієнтами в кожній країні, наші продукти відповідають стандартам безпеки не лише в Японії, але й у всіх країнах світу, з якими ми співпрацюємо.

Toyotomi адаптує свою продукцію, щоб задовольнити потреби своїх клієнтів, завжди дотримуючись нашої бізнес-філософії - **«ділитися радіщами в щоденному житті»**. Ми продовжуватимемо досліджувати, розробляти та виробляти продукти, які відповідають стилю життя людей задля ефективності, безпеки та комфорту.

Ми сподіваємося, що ви насолоджуватиметеся своїм приладом Toyotomi довгі роки!

Ми запрошуємо вас спочатку прочитати цю інструкцію з експлуатації, щоб забезпечити максимальний термін служби цього приладу.

Познайомтеся з нами ближче... відвідайте наш веб-сайт www.toyotomi.eu, щоб ознайомитися з повною лінійкою продуктів.

1 СПОЧАТКУ ПРОЧИТАЙТЕ ІНСТРУКЦІЮ З ВИКОРИСТАННЯ

2 У ВИПАДКУ ВИНИКНЕННЯ ПИТАНЬ ЗВ'ЯЖІТЬСЯ З ВАШИМ ДИЛЕРОМ

3 ПЕРЕД ПОЧАТКОМ ЧИТАННЯ ОЗНАЙОМТЕСЯ ІЗ ПЕРЕЛІКОМ ОСНОВНИХ КОМПОНЕНТІВ НА ОСТАННІЙ СТОРІНЦІ

ЗАГАЛЬНІ РЕКОМЕНДАЦІЇ З ВИКОРИСТАННЯ

Нижче ви знайдете основні кроки, яких треба притримуватися під час користування обігрівачем. За більш детальною інформацією зверніться до ІНСТРУЦІЇ З ВИКОРИСТАННЯ.

- 1** Зніміть всі пакувальні матеріали (див. Розділ А, мал. А).
- 2** Наповніть змінний бак **8** і зачекайте 30 хвилин перед запалюванням обігрівача (див. Розділ В, мал. І).
- 3** Вставте батарейки у відповідний тримач **10** на зворотному боці обігрівача (див. Розділ А, мал. F).
- 4** Переконайтеся, що камера згоряння **3** стоїть повністю вертикально (див. Розділ А мал. E).
- 5** Запаліть обігрівач шляхом повертання рифленої ручки регулювання гноту **2** вправо наскільки це можливо (див. Розділ С, мал. L).
- 6** Після розпалювання обігрівача пройде 30 хвилин перед тим як ви зможете перевірити, що обігрівач горить добре (див. Розділ D).
- 7** Виключіть обігрівач (див. розділ E).

- Як протипожежний захід, резервуар слід заповнювати або коли обігрівач вимкнено, або в іншому приміщенні, ніж приміщення, де встановлено обігрівач.
- Завжди переконайтеся, що бак належним чином закритий після наповнення та знаходиться на безпечній відстані від усіх джерел тепла та відкритого вогню (див. Розділ В).
- Коли ви вперше запалите обігрівач, він на короткий час буде пахнути «НОВИМ».
- Зберігайте всі паливні контейнери з оригінальними кришками та пломбами в прохолодному та темному місці.
- Вік палива. Використовуйте нове паливо на початку кожного опалювального сезону.
- Використовуйте лише високоякісний чистий парафін, що не містить води, відповідно до місцевого законодавства (паливо TOYOTOMI).
- Перш ніж змінити марку та/або тип палива переконайтеся, що з мобільного обігрівача спочатку повністю злито все попереднє паливо, що залишилося всередині обігрівача.

ЩО ВАМ ПОТРІБНО ЗНАТИ В ПЕРШУ ЧЕРГУ

ЗАВЖДИ ПЕРЕКОНАЙТЕСЯ, ЩО МІСЦЕ, ДЕ ВИКОРИСТОВУЄТЬСЯ ОБІГРІВАЧ, ДОСТАТНЬО ВЕТИЛЬОВАНЕ.

Уважно прочитайте цю інструкцію користувача перед експлуатацією приладу і збережіть її для подальшого використання. Встановлюйте цей пристрій, лише якщо він відповідає місцевому/національному законодавству, постановам і стандартам. Цей виріб призначений для використання як обігрівач у житлових будинках і підходить лише для використання в сухих місцях, у звичайних побутових умовах, усередині жилих кімнат, кухні та гаражі. Для комфортного та безпечного опалення подбайте про достатню вентиляцію.

ПРИМІТКА: Для уникнення неочікуваного вимкнення рекомендується відкрити трохи двері або вікно під час роботи обігрівача.

В незалежності від моделі ви завжди маєте переконатися, що обігрівач використовується в приміщенні достатнього великого розміру, щоб забезпечити його безпечне використання без додаткової вентиляції (див. Розділ К). Якщо приміщення менше ніж рекомендовано, ви завжди маєте трохи відкрити вікно або двері (забезпечивши отвір приблизно 2,5 см). Важливо, щоб в кожному приміщенні, де використовується обігрівач, був достатній притік повітря і ефективний відтік повітря (обидва отвори мають мати мінімальний розмір поперечного перерізу 50 см²). Ми також рекомендуємо використовувати прилад в приміщеннях з гарною ізоляцією та без протягів та/або на висоті нижче 1500 метрів. Не використовуйте обігрівач в підвалі та інших підземних приміщеннях.

Не допускається внесення будь-яких змін в систему безпеки оскільки це анулює гарантію належної роботи повітряного зонду. У випадку виникнення сумнівів проконсультуйтеся із дилером.

Пам'ятайте, що решітка та верхня панель нагріваються. Якщо прилад накритий існує ризик загоряння. Із-за високою температури тримайте прилад подалі від дітей.

СИСТЕМА БЕЗПЕКИ

Якщо ви ввімкнули обігрівач коли в приміщенні відносно висока температура, він може автоматично вимкнутися. Це логічний наслідок роботи механізму безпеки. Цього не трапиться при використанні обігрівача за нижчих температур навколишнього середовища.

СПЕЦІАЛЬНО ДЛЯ ФРАНЦІЇ: Ваш обігрівач був розроблений для роботи виключно на паливі для рідкопаливних мобільних обігрівачів у відповідності до Декретів від 18-07- 2002 та 25-06-2010. Використання інших видів палива заборонено. Зверніться до свого дилера або перевірте наш веб-сайт, щоб дізнатися адреси наших продавців. Мобільний обігрівач, що працює на рідкому паливі, призначений як додатковий обігрівач, а не як постійне джерело тепла.

СПЕЦІАЛЬНО ДЛЯ ОБ'ЄДНАНОГО КОРОЛІВСТВА: Використовуйте тільки Class C1 paraffin fuel у відповідності із BS2869; Part 2, або рівноцінне.

Користувач має дотримуватися наступних інструкцій для належного користування:

- **НЕ** використовувати бензин.
- **НЕ** використовувати рідкопаливні мобільні обігрівачі у караванах (домах на колесах), човнах, кабінах транспортних засобів.
- **НЕ** використовуйте рідкопаливні мобільні обігрівачі у недостатньо вентильованих приміщеннях (зверніться до таблиці властивостей щодо мінімальних розмірів приміщення, яке потрібно опалювати), підземних кімнатах та/або на висоті понад 1500 метрів.
- **НЕ** модернізуйте (змінюйте) функції безпеки обігрівача.

Використання цього типу опалення в громадських місцях вимагає попередньо нормативного дозволу. Заздалегідь отримайте належну інформацію про це.

ПРАВИЛЬНЕ ПАЛИВО

Ваш обігрівач було розроблено для користування з високоякісним безводним очищеним парафіновим маслом (TOYOTOMI паливо). Тільки паливо цього типу забезпечить чисте та належне горіння. Низька якість палива призведе до наступних результатів:

- зростання ймовірності виникнення несправностей
- неповне згоряння палива
- зменшення терміну служби обігрівача
- дим та/або запах
- відкладення на сітці або мантиї

Саме тому використання правильного палива має важливе значення для безпечного, ефективного та комфортного користування вашим обігрівачем.

Пошкодження та/або несправності внаслідок використання іншого, відмінного від високоякісного безводного очищеного парафінового масла, не покриваються гарантією.

Завжди звертайтеся до (www.toyotomi.eu) стосовно правильного палива для вашого обігрівача.



Використання тільки правильного палива забезпечить безпечне, ефективне і комфортне користування вашим обігрівачем.

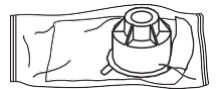

Цей ковпачок для транспортування упаковано окремо в коробку. Тільки він забезпечує безпроблемне транспортування обігрівача після використання. Зберігайте його надійно!

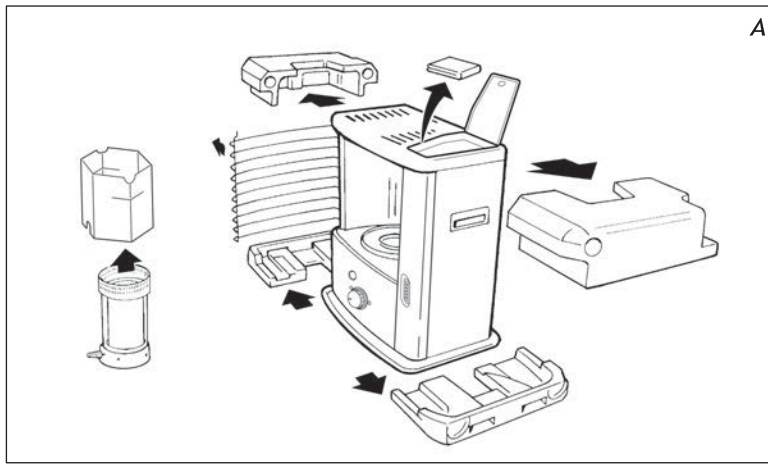

ПОСІБНИК

A ВСТАНОВЛЕННЯ ОБІГРІВАЧА

- 1 Обережно дістаньте ваш обігрівач із коробки і перевірте вміст.
В доповнення до обігрівача вам також потрібно мати:
 - ковпачок для транспортування
 - цю інструкцію з користування
 Зберігайте коробку та пакувальні матеріали (мал. А) для зберігання обігрівача та/або його транспортування.
- 2 Зніміть інші пакувальні матеріали:
 - Зніміть упаковку із решітки **6**. Підніміть вверх решітку із отвору (мал. В) і потягніть її вперед.
 - Потягніть за обидва кінці упаковки назад і в той же час трохи вниз (див. мал. С).
 - Дістаньте камеру згоряння **3** із обігрівача та зніміть упаковку (див. мал. D).
 - Вставте камеру згоряння назад на її місце. Камера згоряння встановлена правильно коли її можна плавно повертати трохи вліво та вправо за допомогою рукоятки **4** (мал. Е). Закрийте решітку. Злегка підніміть її, щоб вставити в отвір.
 - Відкрийте кришку знімного баку **8** і зніміть шматок картону.
- 3 Наповніть знімний бак як зазначено в розділі В.
- 4 Вставте батарейки в їх тримач **10** на задньому боці обігрівача (мал. F). Переконайтеся, що позитивний і негативний полюси збігаються з позначками + і -, вказаними на корпусі відсіку для батарейок. Найкраще використовувати нові лужні батарейки (4x C-типорозміру).
- 5 Підлога має бути твердою і абсолютно рівною. Змініть місце розташування обігрівача, якщо він стоїть не за рівнем. Не варто виправляти ситуацію, підкладаючи книги або інші товари під обігрівач.
- 6 Ваш обігрівач готовий до користування.

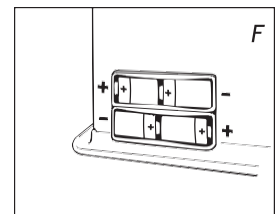
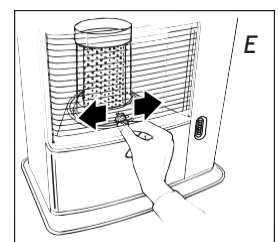
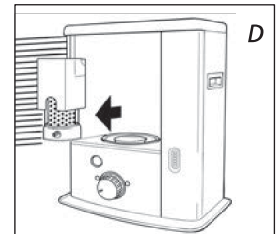
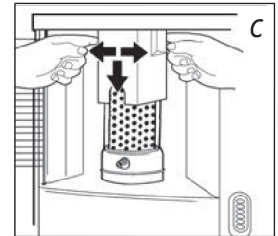
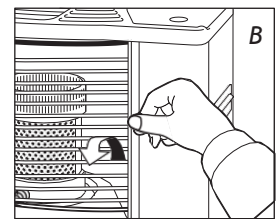

Не використовуйте обігрівач на висоті понад 1500 метрів.

В ЗАПРАВКА ПАЛИВОМ

Наповнюйте знімний бак у відповідному місці оскільки завжди може щось пролитись. Дотримуйтесь процедури нижче:

- 1 Переконайтеся, що обігрівач вимкнений.
- 2 Підніміть вверх кришку **7** а та дістаньте знімний бак **8** із обігрівача (мал. G). Покладіть знімний бак (кришка спрямована вгору, ручка на полу) і розкрутіть паливну кришку (мал. H).
ПРИМІТКА: Декілька капель може витікти з баку.
- 3 Візьміть ручний паливний насос і вставте гладку, більш тверду трубку в каністру. Переконайтеся, що він знаходиться вище, ніж знімний бак (мал. I). Вставте ребристий шланг в отвір знімного баку.
- 4 Постукайте по клапану зверху насоса (поверніть за годинниковою стрілкою).
- 5 Стисніть помпу декілька разів, поки паливо не почне надходити в знімний бак. Як тільки це відбудеться, натискати більше немає необхідності.
- 6 Перевіряйте рівень палива в знімному баку **8** під час наповнення (мал. J). Припиніть наповнення, послабивши клапан у верхній частині насоса (поверніть проти годинникової стрілки), як тільки датчик покаже, що бак заповнений. Ніколи не переповнюйте бак, особливо коли паливо дуже холодне (паливо розширюється при нагріванні).
- 7 Дайте залишкам паливу в насосі стекти назад в каністру і обережно зніміть насос. Обережно закрутіть кришку паливного баку (мал. K). Витріть залишки пролитого палива.
- 8 Перевірте, щоб паливна кришка була закручена відповідним чином рівно та туго. Встановіть знімний бак в обігрівач (кришкою вниз). Закрийте кришку.

ПРИМІТКИ: Переконайтеся, що кришка паливного баку затягнута та впевніться, що паливо не витікає, коли бак перевернуто кришкою донизу. Тільки після цього вставте знімний паливний бак в обігрівач.

С ЗАПАЛЮВАННЯ ОБІГРІВАЧА

Новий обігрівач може виділяти деякі запахи протягом короткого часу, коли він використовується вперше. Тому слід забезпечити додаткову вентиляцію або запалити обігрівач поза межами житлової кімнати.

Коли ви використовуєте обігрівач вперше, спочатку поставте наповнений знімний бак на місце, а потім зачекайте приблизно 30 хвилин перш ніж запалити обігрівач. Це дозволить гніту зі скловолокна увібрати паливо. Виконуйте також цю процедуру, коли ви повністю випалили все паливо з баку, а також після заміни гніту зі скловолокна.

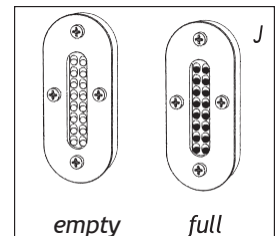
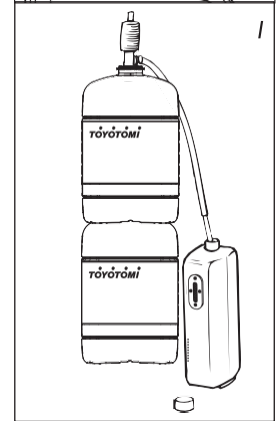
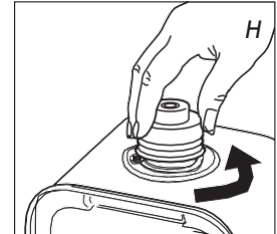
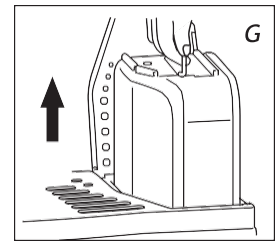

Перед запалюванням обігрівача завжди перевіряйте індикатор рівня палива **9** щоб побачити чи потрібно заправляти знімний бак.



Завжди запалюйте обігрівач за допомогою рифленої ручки регулювання гноту **2**. Ніколи не використовуйте сірники або запальничку.



Дотримуйтеся процедури нижче:

1 Поверніть ручку регулювання гноту **2** за годинниковою стрілкою до упору (мал. L). Якщо ви прикладете сильніше зусилля, ви зможете ще трохи його повернути; однак він автоматично повернеться у вихідне положення. Коли ви встановлюєте гніт у найвище положення, ця дія автоматично активує запобіжний пристрій.

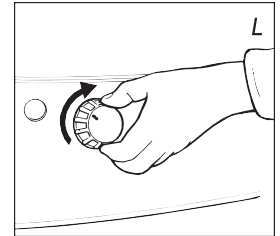

Коли ви запалили обігрівач, а він одразу вимикається, потрібно замінити батарейки. Найкраще використовувати нові лужні батарейки типу C.

Якщо обігрівач використовувався тільки декілька разів і ручка регулювання гноту не заблокована спочатку поверніть її повністю вліво (мал. M) перед переведенням гноту у найвищу позицію для запалювання (розділ C).

Після запалювання обігрівача завжди перевіряйте рівень встановлення камери згоряння **3** шляхом повертання її злегка вліво та вправо за ручку камери згоряння. Якщо камера згоряння розміщено не рівно, це призведе до утворення диму та кіптяви.

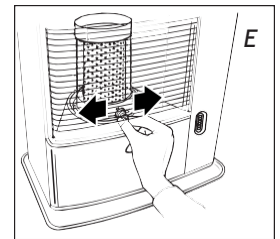

D ГОРІННЯ ОБІГРІВАЧА

Після того як ви запалити обігрівач має проти 30 хвилин перед тим як ви зможете перевірити чи обігрівач горить добре. Занадто високе полум'я може бути причиною диму та кіптяви, тоді як занадто низьке полум'я буде причиною запахів (мал. R).

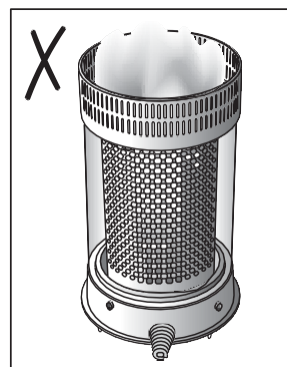
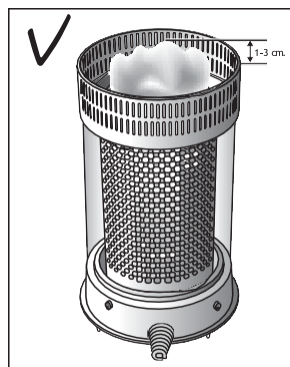
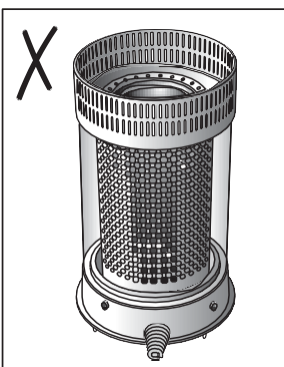

◀ R

Якщо полум'я залишається слабким після регулювання, необхідно відрегулювати висоту гнота (див. розділ F).

Занадто слабе горіння може бути спричинене:

- дефіцитом палива (наповніть бак)
- низькою якістю палива (зверніться до вашого дилера)
- недостатньою вентиляцією (відкрийте вікно або двері)
- зношеністю гноту (зверніться до дилера або замініть гніт, див. Розділ M)

Е ВИМИКАННЯ ОБІГРІВАЧА

Натисніть кнопку OFF **1**. Через деякий час полум'я згасне (мал. N).

Ф РЕГУЛЮВАННЯ ВИСОТИ ГНОТУ

Через деякий час горіння може бути недостатньо сильним (Розділ D). У цьому випадку ви можете відрегулювати висоту гнота, щоб покращити полум'я. Для цього обігрівач повинен бути вимкнений. Виконайте наведену нижче процедуру.

- 1** Натисніть кнопку OFF **1** (мал. N).
- 2** Зніміть рифлену ручку регулювання гнота **2** з обігрівача (потягнувши її на себе), щоб було видно фіксатор висоти гніту **11**.
- 3** Візьміть пластиковий хомут між великим і вказівним пальцями і витягніть його. Поверніть хомут на одну сходинку вгору в положення 2 або 3 (мал. O). Обережно посуňte хомут назад, щоб штифт увійшов у виїмку.
- 4** Обережно встановіть рифлену ручку регулювання гнота **2**. Це можливо зробити лише в один спосіб - перевірте правильність положення зворотньої сторони ручки.

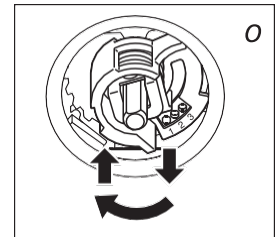
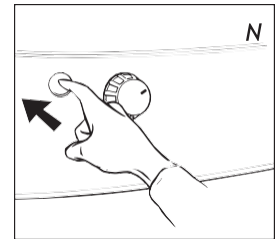

Якщо регулювання висоти гнота не дає необхідного ефекту, дайте обігрівачу горіти, доки не буде використано все паливо (Розділ H).

Якщо висота полум'я все ще занадто низька, а гніт встановлено в положення 3, зверніться до свого дилера або замініть гніт (див. розділ M).

Якщо полум'я стає надто високим після регулювання (мал. R), фіксатор висоти гнота слід знову встановити на одну позицію нижче. Інакше може утворитися дим або кіптява.

Г НЕСПРАВНОСТІ, ПРИЧИНИ ТА РІШЕННЯ

Якщо якісь несправності не можуть бути вирішені виконанням нижче зазначених рекомендацій, зверніться до вашого дилера.

ОБІГРІВАЧ НЕ ЗАПАЛЮЄТЬСЯ

- Батареї неправильно встановлені в холдері. Перевірте (мал. F).
- Батареї не мають достатнього заряду для розпалювання. Замініть (мал. F).
- У вас закінчилося паливо в баку або ви замінили гніт.
Після заправки і встановлення знімного баку чекайте 30 хвилин перед запалюванням обігрівача.

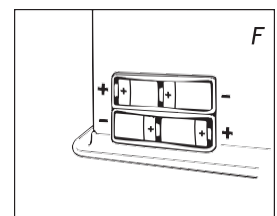

НЕРЕГУЛЯРНЕ (НЕСТАБІЛЬНЕ) ПОЛУМ'Я ТА/АБО КІПТЯВА ТА/АБО ЗАПАХИ

- Камера згоряння встановлена некоректно.
*Використовуйте ручку камери згоряння **4** щоб поставити її рівно доки ви не зможете легко повернути її ліворуч і праворуч і камера не буде стояти рівно.*
- Ви використовуєте паливо, термін придатності якого закінчився.
Починайте новий опалюваний сезон із «свіжим» паливом.
- Ви використовуєте некоректний вид палива.
Зверніться до Розділу ПРАВИЛЬНЕ ПАЛИВО (див. 'Що вам потрібно знати в першу чергу').
- У нижній частині обігрівача зібрався пил.
Зверніться до вашого дилера.
- Висота гнота не коректна.
Зверніться до вашого дилера.

ОБІГРІВАЧ ПОВІЛЬНО ЗАГАСАЄ

- Знімний бак пустий.
Дивись Розділ В.
- Нижній резервуар заповнений водою.
Зверніться до вашого дилера.
- Гніт затвердів на верхній його стороні.
Паліть обігрівач доки не використаєте все паливо (Розділ H). Використовуйте правильне паливо.
- Ви використовуєте паливо, термін придатності якого закінчився.
Починайте новий опалюваний сезон із «свіжим» паливом.

ОБІГРІВАЧ ПРОДОВЖУЄ ГОРИТИ НИЗЬКО

- Позиція ґноту є занизькою.
Перевстановіть фіксатор висоти ґноту (Розділ F).
- Перед дозаправкою баку обігрівач випалив майже все паливо.
Після дозаправки та встановлення знімного баку зачекайте 30 хвилин перед тим як запалити обігрівач
- Ви використовуєте некоректний вид палива.
Зверніться до Розділу ПРАВИЛЬНЕ ПАЛИВО (див. 'Що вам потрібно знати в першу чергу')
- Кімната недостатньо вентильована.
Залиште вікно або двері відкритими на повну.

ОБІГРІВАЧ ГОРИТЬ ЗНАДТО ВИСОКО

- Полум'я на початковому етапі має тенденцію до збільшення полум'я завдяки абсолютно новим компонентам. Приблизно через 10 годин горіння полум'я зменшиться..
- Ви використовуєте некоректний, дуже летючий вид палива.
Зверніться до Розділу ПРАВИЛЬНЕ ПАЛИВО (див. 'Що вам потрібно знати в першу чергу')
- Позиція ґноту надто висока.
Перевстановіть фіксатор висоти ґноту (Розділ F).

Н ОБСЛУГОВУВАННЯ

Ваш обігрівач майже не потребує обслуговування. Однак важливо, щоб ви вчасно видаляйте пил і плями вологою ганчіркою, інакше можуть утворитися плями, які важко видалити. У нормальних умовах зносу піддаються тільки 3 компоненти:

1. БАТАРЕЙКИ

Ви можете замінювати батарейки самостійно. Перевіряйте звук іскрового розряду. Якщо звук не працює, вольтаж батарейок занизький. Будь ласка замініть батарейки. Перевірте свічку запалювання, виконавши процедуру технічного обслуговування 3, якщо звук не зміниться навіть після заміни батарейок. Не викидайте старі батарейки разом з іншими побутовими відходами. Дотримуйтеся місцевих правил щодо утилізації побутових хімічних відходів.

2. ГНІТ

Щоб продовжити термін служби скловолоконного ґноту, ви повинні час від часу давати нагрівачу горіти, доки резервуар повністю не спустошиться і нагрівач не згасне сам. Зробіть це, коли помітите, що полум'я слабшає. Вигорання спричинить певні запахи, тому рекомендується винести обігрівач за межі вітальні.

3. ЕЛЕКТРОДИ

Якщо електроди забрудняться вугіллям або смолою, очистіть електроди. Якщо електроди впиваються в ґніт, це може призвести до збою запалювання. Тому фіксують положення електродів. Слідкуйте за тим, щоб не пролити воду на електроди.

НЕ знімайте ніякі компоненти самостійно. Для ремонту завжди звертайтеся до свого дилера.

Дайте обігрівачу охолонути перед тим як робити обслуговування або сервісні роботи.

І ЗБЕРІГАННЯ (ПО ЗАКІНЧЕННЮ ОПАЛЮВАЛЬНОГО СЕЗОНУ)

Ми рекомендуємо в кінці опалювального сезону спалити все паливо в паливному баку та правильно зберігати обігрівач. Виконайте наступні процедури:

- 1 Запаліть обігрівач поза жилим приміщенням і паліть доки паливо не буде використано повністю.
- 2 Дайте обігрівачу охолонути.
- 3 Очистіть обігрівач вологою тканиною, а потім витріть насухо сухою тканиною.
- 4 Дістаньте батарейки із холдера **10** і зберігайте їх в сухому місці.
- 5 Зберігайте обігрівач у непильному місці, по можливості в оригінальній упаковці. Невикористане паливо на наступний опалювальний сезон використовувати не можна. Якщо все ще залишилося паливо, не викидайте його, а утилізуйте згідно з місцевими правилами утилізації побутових хімічних відходів. Завжди починайте новий опалювальний сезон зі «свіжим» паливом. Коли ви почнете використовувати обігрівач, знову дотримуйтесь інструкції (почніть з Розділу А та як зазначено).



Ж ТРАНСПОРТУВАННЯ

Вживайте наступних заходів, щоб уникнути витоку палива під час транспортування обігрівача:

- 1 Дайте обігрівачу охолонути.
- 2 Дістаньте знімний бак **8** з обігрівача і дістаньте штуцер прийому палива (мал. P). Деякі краплі можуть витекти зі штуцера прийому палива; тримайте під рукою тканину. Зберігайте штуцер прийому палива та знімний бак поза обігрівачем.
- 3 Встановіть транспортувальний ковпачок на місце штуцера прийому палива (рис. Q). Щільно притисніть.
- 4 Завжди транспортуйте обігрівач у вертикальному положенні.

К SPECIFICATIONS

Запалювання	електричне	Габарити (мм)	Ширина	422
Паливо	парафін	(включаючи основу)	Глибина	281
Потужність (кВт)*	2.20		Висота	446
Відповідний простір (м ³)**	35-80	Аксесуари: транспортувальний ковпачок		
Витрати палива (л/год)*	0.229	Батарейки	4x LR14, MIN 1400	
Витрати палива (г/год)*	183		1.5V, size C	
Час горіння на 1 баку год)*	17.5	Тип гноту	F	

Ємність знімного баку (L(л)) 4.0 Вага (kg(кг)) 7.5

* при максимальних налаштуваннях

** Зазначені параметри є орієнтовними

Л ГАРАНТІЙНІ ПОЛОЖЕННЯ

Гарантія на ваш обігрівач становить 12 місяців, починаючи з дати покупки. Протягом цього періоду всі дефекти матеріалу або виробництва будуть усунені безкоштовно. До цієї гарантії застосовуються такі положення:

- 1 Ми однозначно відхиляємо всі інші претензії щодо відшкодування збитків, включаючи непрямі збитки.
- 2 Будь-який ремонт або заміна компонентів протягом гарантійного терміну не призведе до продовження гарантійного терміну.
- 3 Гарантія більше не діятиме, якщо обігрівач був модифікований, використовувалися неоригінальні деталі або коли він ремонтувався третіми особами.
- 4 Гарантія не розповсюджується на частини, які піддаються нормальному зносу, такі як батарейки, котушка запалювання, гніт і ручний паливний насос.
- 5 Гарантія поширюється лише за умови пред'явлення оригіналу датованого підтвердження покупки за умови, що в нього не було внесено жодних змін.
- 6 Гарантія не поширюється на збитки, спричинені діями, які не відповідають інструкціям з використання, недбалістю та використанням невідповідного типу палива або палива, термін придатності якого закінчився. Використання невідповідного палива може бути навіть небезпечним*.
- 7 Відповідальність за транспортні витрати та ризики під час транспортування обігрівача або його компонентів завжди несе покупець

Щоб уникнути непотрібних витрат, ми рекомендуємо вам завжди спочатку уважно читати «Інструкції з використання». Якщо вони не пропонують рішення, віднесіть обігрівач до свого дилера для ремонту.

* Легкозаймисті речовини можуть викликати неконтрольоване горіння, спричиняючи спалах полум'я. Якщо це сталося, ніколи не намагайтеся перемістити обігрівач, а завжди вимикайте обігрівач негайно (див. Розділ E). В екстрених випадках можна використовувати вогнегасник, але тільки вогнегасник типу В: вуглекислотний або порошковий вогнегасник.

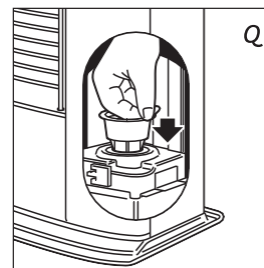
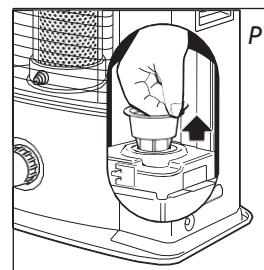

Транспортувальний ковпачок



ЗАМІНА ГНОТУ

М ЗАБЕЗПЕЧТЕ, ЩОБ ОБІГРІВАЧ БУВ ВИМКНЕНИЙ ТА ПОВНІСТЮ ОХОЛОНУВ ПЕРЕД ТИМ, ЯК ПОЧАТИ ЗАМІНУ ГНОТУ.

- 1 Відкрийте кришку та дістаньте знімний бак.
- 2 Дістаньте батарейки із відповідного відсіку.
- 3 Відкрийте передню решітку. Дістаньте камеру згоряння із обігрівача. Закрийте решітку.
- 4 Зніміть рифлену ручку регулювання гноту.
- 5 Відкрутіть три гвинти корпусу на задній і бічних сторонах обігрівача. Злегка потягніть корпус вперед, а потім зніміть її з опорної плити.
- 6 Відкрутіть чотири барашкові гайки на тримачі гноту.
- 7 Підніміть тримач-шасі гноту вгору, доки не стане видно гніт. Поставте ліжко пальника поруч з нагрівачем. (Забезпечте, щоб провoda не від'єдналися. Будьте обережні з прокладкою).
- 8 Поверніть ніжку вправо до кінця і зніміть втулку гноту (з гнотом).
- 9 Поверніть втулку гноту проти годинникової стрілки та підніміть втулку гноту вгору. Зніміть його з трубки первинного повітря.
- 10 Стисніть гніт, щоб послабити три шпильки гнота, і вийміть гніт із втулки гнота. Забезпечте, щоб на вас були рукавички та ви мали контейнер, у який можна помістити старий гніт.

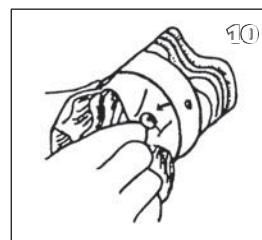
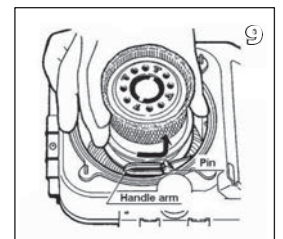
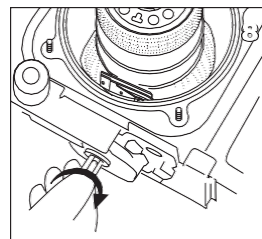
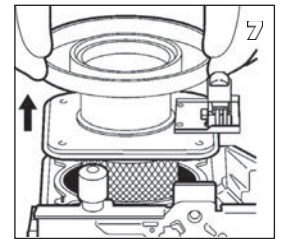
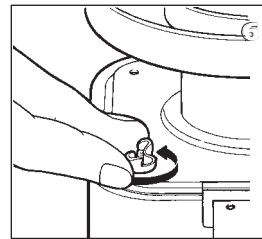
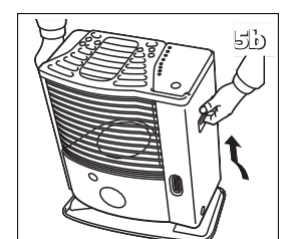
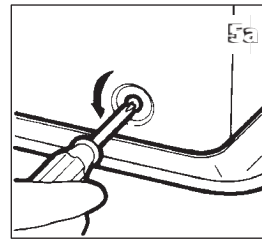
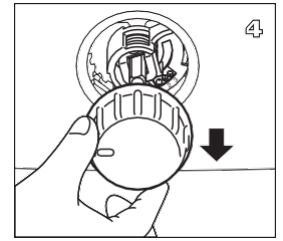
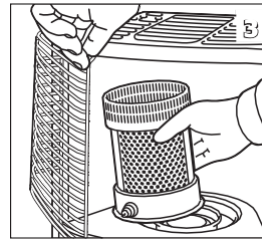
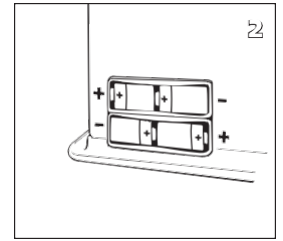
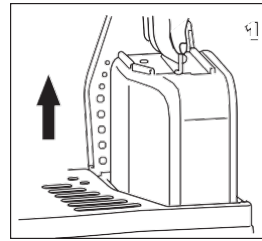

11 Установіть гніт на втулку гнота відповідно до зазначеного напрямку, який вигравіровано на втулці гнота.

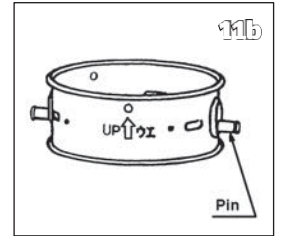

12 Встановіть втулку гнота (з гнотом) на трубку первинного повітря. Потім поверніть втулку гнота за годинниковою стрілкою, щоб встановити її в ручний тримач (handle arm). Положення гніту має бути встановлено на позиції №1.

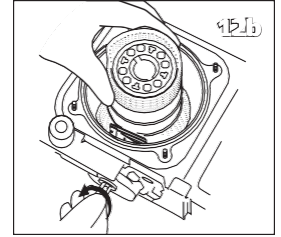
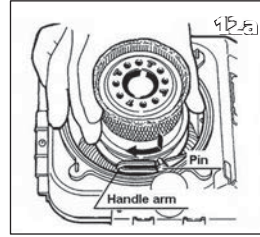

13 Встановіть тримач-шасі гнота назад на місце.

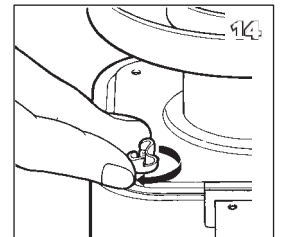
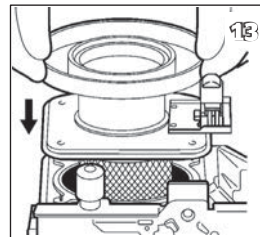

14 Закрутіть туго вручну чотири барашкові гайки.

15 Помістіть рифлену ручку регулювання гнота на механізм гнота. Поверніть ручку якнайдалі вправо. Натисніть перекидний перемикач. Перевірте, чи можна повністю опустити гніт. Повторіть цю перевірку кілька разів. Якщо гніт не можна опустити повністю, це означає, що він розміщений неправильно. Якщо це так, повторіть процедуру, починаючи з п. 11. Зніміть рифлену ручку регулювання гнота з обігрівача.

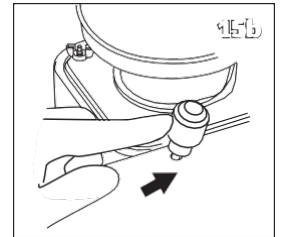
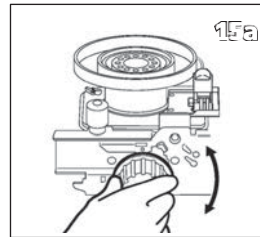

16 Встановіть корпус на місце та затягніть три гвинти. Встановіть рифлену ручку регулювання гнота на місце. Тепер поставте камеру згоряння на місце. Переконайтеся, що вона стоїть рівно злегка посунувши його ліворуч і праворуч за ручку. Закрийте решітку.

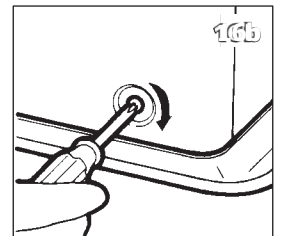
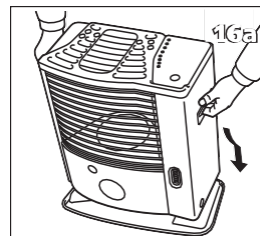

17 Встановіть заповнений знімний резервуар на місце. Вставте батарейки в холдер (переконайтеся, що позитивний і негативний полюси збігаються з позначками + і - на корпусі батареї). Зачекайте 30 хвилин після заміни бака та батарейок, перш ніж використовувати обігрівач.

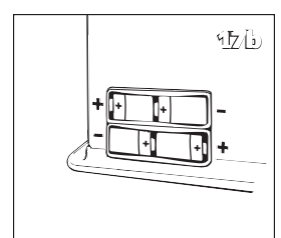
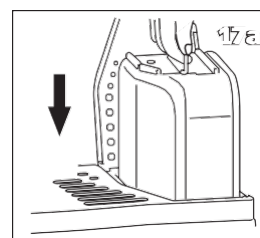
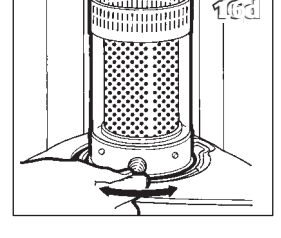
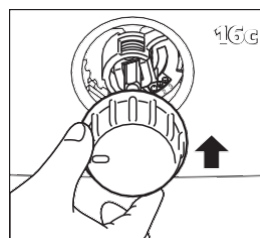

N PRODUCT FICHE

(a) Supplier's name/Trademark	TOYOTOMI Europe Sales B.V.
(b) Model	RS-2022
(c) EEC	A
(d) Direct heat output	2.2kW
(e) Indirect heat output	N/A
(f) EEI	90.0%
(g) Useful energy efficiency	100%
(h) Specific precaution	For assembly, installation or maintenance instructions, please refer to the operating manual.

O MAIN COMPONENTS

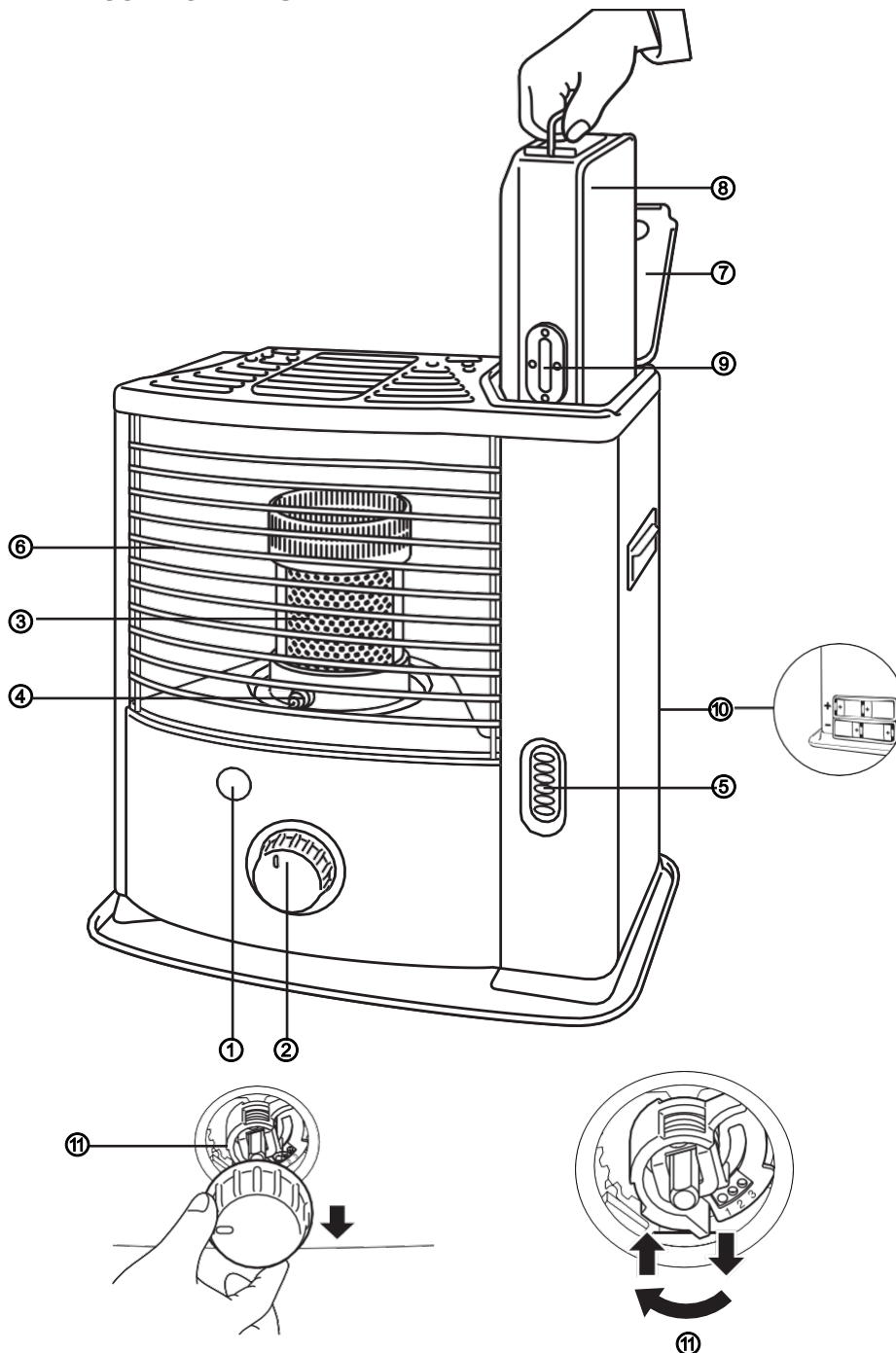

- ① OFF - кнопка
- ② Рифлена ручка регулювання гноту
- ③ Камера згоряння
- ④ Ручка камери згоряння
- ⑤ Індикатор палива
- ⑥ Решітка
- ⑦ Кришка знімного баку
- ⑧ Знімний бак
- ⑨ Датчик палива знімного баку
- ⑩ Тримач для батарейок
- ⑪ Фіксатор висоти гноту



Distributed in Europe by TOYOTOMI EUROPE SALES B.V.

Якщо вам потрібна додаткова інформація або якщо виникнуть певні проблеми, які не розглядаються в цій інструкції з експлуатації, відвідайте наш веб-сайт www.toyotomi.eu or contact our Sales Support (you find its phone number on www.toyotomi.eu)

Falls Sie weitere Informationen wünschen, oder sollten besondere Probleme auftreten, die in dieser Bedienungsanleitung nicht ausführlich genug behandelt werden, besuchen Sie bitte unsere Website (www.toyotomi.eu), oder fordern Sie die benötigte Auskunft von unserem Kundendienst an (Telefonnummer auf www.toyotomi.eu)

Vous souhaitez obtenir des informations supplémentaires ou si vous rencontrez un problème, rendez-vous sur notre site Web (www.toyotomi.eu) ou contactez notre service client (vous trouverez l'adresse et le numéro de téléphone sur www.toyotomi.eu)

Wenst u nadere informatie, of indien er bijzondere problemen optreden die in deze gebruiksaanwijzing niet behandeld zijn, bezoekt u dan onze website www.toyotomi.eu of vraag de benodigde informatie op bij de afdeling Sales Support (adres en telefoonnummer op www.toyotomi.eu)

Si necesitara más información o surgiera algún problema concreto que no abarque este manual operativo, visítenos en www.toyotomi.eu o contacte con nuestro equipo de asistencia postventa (encontrará el número de teléfono en www.toyotomi.eu).

In caso aveste bisogno di ulteriori informazioni o riscontraste particolari problemi che non sono presi in considerazione nel presente manuale, vi invitiamo a visitare il nostro sito www.toyotomi.eu o contattare la nostra assistenza (il cui numero di telefono é indicato nel nostro sito www.toyotomi.eu)

Caso necessite de mais informações ou se ocorrerem problemas específicos que não constem neste manual de instruções, por favor, visite nosso website www.toyotomi.eu ou entre em contato com o nosso Suporte de Vendas (encontrará o número de telefone em www.toyotomi.eu).

Hvis du ønsker yderligere information eller, hvis der opstår problemer, som ikke behandles i brugsanvisningen, bedes du besøge vores webside www.toyotomi.eu eller kontakt afdelingen Sales Support (adresse og telefonnummer på www.toyotomi.eu).



Kerosun, Toyostove, Toyoset, Toyotomi and Zibro for the use of paraffin heaters are all registered trademarks of TOYOTOMI Co., Ltd. - Japan.

Zibro brand paraffin heaters are made in JAPAN and imported by Toyotomi Europe Sales b.v.