



# MarketSV

## ИНСТРУКЦИЯ

### ЦИФРОВОЙ ЭЛЕКТРОННЫЙ ТАЙМЕР ДЛЯ ВОДЫ

Модель 21087

#### ФУНКЦИИ ТАЙМЕРА

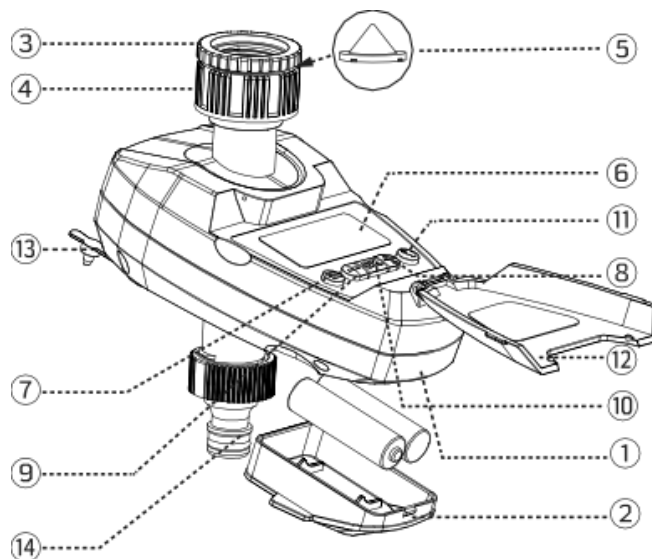

- ① Батарейный отсек
- ② Крышка батарейного отсека
- ③ Адаптер 3/4"
- ④ 1 коннектор
- ⑤ Фильтр
- ⑥ LCD дисплей
- ⑦ Кнопка меню
- ⑧ Кнопка +
- ⑨ Кнопка -
- ⑩ Кнопка ОК
- ⑪ Кнопка ручного включения/выключения
- ⑫ Крышка
- ⑬ Муфта для подключения датчика
- ⑭ Штекерный разъем с защелкой

#### ① Батарейный отсек & ② Крышка батарейного отсека

Выдвиньте батарейный отсек① и вставьте 2 щелочные батареи (LR6 / AA) 1,5 В. Плотно закройте крышку отсека для батареек②, чтобы избежать попадания воды.

#### ⚠ВНИМАНИЕ

- а. В начале сезона используйте только свежие щелочные батареи. **НЕ используйте аккумуляторные батареи.**
- б. Протестируйте устройство, нажав кнопку ручного включения / выключения⑪ для работы в течение 1 минуты, и подтвердите нажатием кнопки ОК⑩. Вы должны услышать щелчок в течение 5 секунд. Если вы не слышите звук, проверьте, правильно ли установлены батареи. Прекратите ручной полив, снова нажав кнопку ручного включения / выключения⑪.

#### ③ Адаптер 3/4" и ④ коннектор 1"

Для кранов 3/4": установите таймер на кран с помощью прилагаемого адаптера 3/4"③.

Для кранов 1": снимите адаптер 3/4"③ и присоедините к 1-дюймовому коннектору④ непосредственно к крану. Примечание: всегда держите фильтр⑤ на месте.

#### ⚠ВНИМАНИЕ

**НЕ используйте гаечные ключи или плоскогубцы, чтобы не повредить таймер.**

#### ⑤ Фильтр

Фильтр задерживает частицы грязи и продлевает срок службы таймера.

#### ⚠ВНИМАНИЕ

Регулярно очищайте фильтр и заменяйте его в случае износа.

#### ⑥ LCD Дисплей







#### ⚠ВНИМАНИЕ

Когда на LCD-дисплее⑥ отображается быстро мигающий знак «Низкий заряд батареи», извлеките батарею и подождите 60 секунд, пока экран не очистится, прежде чем снова вставить новые батареи.

Быстро мигающий знак - "Низкий заряд батареи"



## ⑦ Кнопка меню

Иконки	Описание
 Установите часы	Установите время на часах (0:00-23.59)
 Время начала	Установите, когда начать полив (0.00-23.59)
 Как часто	Установите частоту полива (10, 30 сек, 1, 3, 5 мин, 1, 2, 4, 12 ч. или 1-7 дней)
 Как долго	Установите продолжительность полива (5, 10, 15...55 сек или 1-7 дней)
 Выкл	Выключите график полива
 Авто	Работать по установленному графику полива

### ⑧ Кнопка+ и ⑨ Кнопка-

Во время настройки число будет быстро меняться, если нажать и удерживать ⑧ Кнопку+ или ⑨ Кнопку-.

### Ⓜ Кнопка ОК

Нажмите кнопку ОКⓂ, чтобы подтвердить

### Ⓜ Кнопка ручного включения/выключения

Нажмите кнопку ручного включения/выключенияⓂ, чтобы установить ручной полив от 0 до 240 минут.

## ⑫ Крышка

Держите крышку закрытой, чтобы защитить таймер от пыли и грязи.

### ⑬ Муфта для подключения датчика

Муфта для подключения датчика дождя или влажности, чтобы пропустить полив в дождливые дни или при слишком влажной почве.

### ⑭ Быстросъёмный разъем с защелкой

Подсоедините шланговую насадку к коннектору⑭ в нижней части таймера.

## ПРОГРАММА ТАЙМЕРА

### УСТАНОВИТЬ ЧАСЫ

Нажмите кнопку меню⑦, пока не появится значокⓂ, и нажмите кнопку ОКⓂ, чтобы войти в настройку. Нажмите ⑧ Кнопка+ или ⑨ Кнопка- перехода вперед или назад по времени (удерживайте кнопку для быстрого перехода вперед или назад) и подтвердите кнопкой ОКⓂ).



## Время начала

Нажимайте кнопку меню⑦ до тех пор, пока не увидите значокⓂ, и нажмите кнопку ОКⓂ, чтобы войти в настройку. Нажмите ⑧ Кнопку+ или ⑨ Кнопку- для увеличения или уменьшения времени отсчета (удерживайте кнопку для быстрого перехода вперед или назад) и подтвердите кнопкой ОКⓂ.



Примечание:



В данном случае начальное время не установлено.

### КАК ЧАСТО





Нажимайте кнопку меню⑦ до тех пор, пока не увидите значокⓂ, и нажмите кнопку ОКⓂ, чтобы ввести настройку частоты полива. Нажмите ⑧ Кнопку+ или ⑨ Кнопку- для увеличения или уменьшения времени отсчета (удерживайте кнопку для быстрого перехода вперед или назад) и подтвердите кнопкой ОКⓂ (10, 30 сек, 1, 3, 5 мин, 1, 2, 4, 12 ч. или 1-7 дней)



## ⚠ВНИМАНИЕ

- 1.»Как часто» всегда должно быть длиннее, чем «как долго». (Пример: как часто = 1 час, как долго = 90 минут, не является допустимой настройкой).
2. «Когда» часто устанавливается ниже 1 часа, таймер запускается сразу после настройки, независимо от установленного времени начала.

## КАК ДОЛГО



Нажимайте кнопку меню  до тех пор, пока не увидите значок , и нажмите кнопку ОК , чтобы войти в настройку для поступающей воды. Нажмите  Кнопку+ или  Кнопку- для увеличения или уменьшения времени отсчета (удерживайте кнопку для быстрого перехода вперед или назад). (5 ,10, 15...55 сек, или 1-360 мин).



## ЗАДЕРЖКА ПОЛИВА

1. Когда в режиме автоматического запуска нажмите  Кнопку+ Чтобы установить задержку полива в течение 0, 24, 48 или 72 часов.
2. Чтобы удалить задержку полива, выключите таймер, а затем обратно к АВТО.

## РУЧНОЙ ПОЛИВ

Ручной полив - это моментальный, не прерывающий установленную программу полив. Нажмите кнопку «Ручное включение/ выключение» , а затем нажмите  Кнопку+ или  Кнопка-, чтобы установить от полив 0 до 240 минут, ручной полив начнется в течение 5 секунд.

1. Экран будет мигать между временем полива и минуты, оставшимися до возобновления программы.
2. Чтобы остановить ручную полив, снова нажмите кнопку «Включение/выключение ручной» 

## ЗАЩИТА ТАЙМЕРА ОТ ПОВРЕЖДЕНИЙ

1. Этот таймер предназначен только для наружного использования: для управления спринклерами или ирригационными системами полива, его нельзя использовать для промышленных целей, в контакте с пищевыми, химическими веществами и пестицидами.
2. Рабочее давление воды составляет от 0,5 бар до 8 бар (7 кв. Дюйм до 116 фунтов на квадратный дюйм). Не подключайтесь к резервуару с водой, который имеет давление ниже, чем 0,5 бар.
3. Используйте с чистой и пресной водой, которая имеет температуру от 1 ° C до 60 ° C.
4. Защитите таймер во время зимнего сезона или замораживания. Удалите из крана и слива воду внутри, снимите аккумулятор и храните в помещении.
5. Таймер водостойчивый, а НЕ водонепроницаемый. Таймер должен быть установлен над землей и вертикально на кран. НЕ погружайте его в воду.
6. НЕ тяните шланг при креплении к таймеру, чтобы избежать повреждения таймера.
7. Если таймер не работает, прочтите инструкции, чтобы дважды проверить, или свяжитесь со службой поддержки магазина, прежде чем возвращать в магазин.

