



**Owners manual. Thermo-pot
Instrukcji obsługi. Podgrzewacz
Manualul proprietarului. Termopot
Руководство по эксплуатации. Термопот
Керівництво з експлуатації. Термопот**



Model/Модель: MR082/084



076

**Certificated in Ukraine
Виріб сертифіковано в Україні**

Dear customer, we thank you for purchase of goods

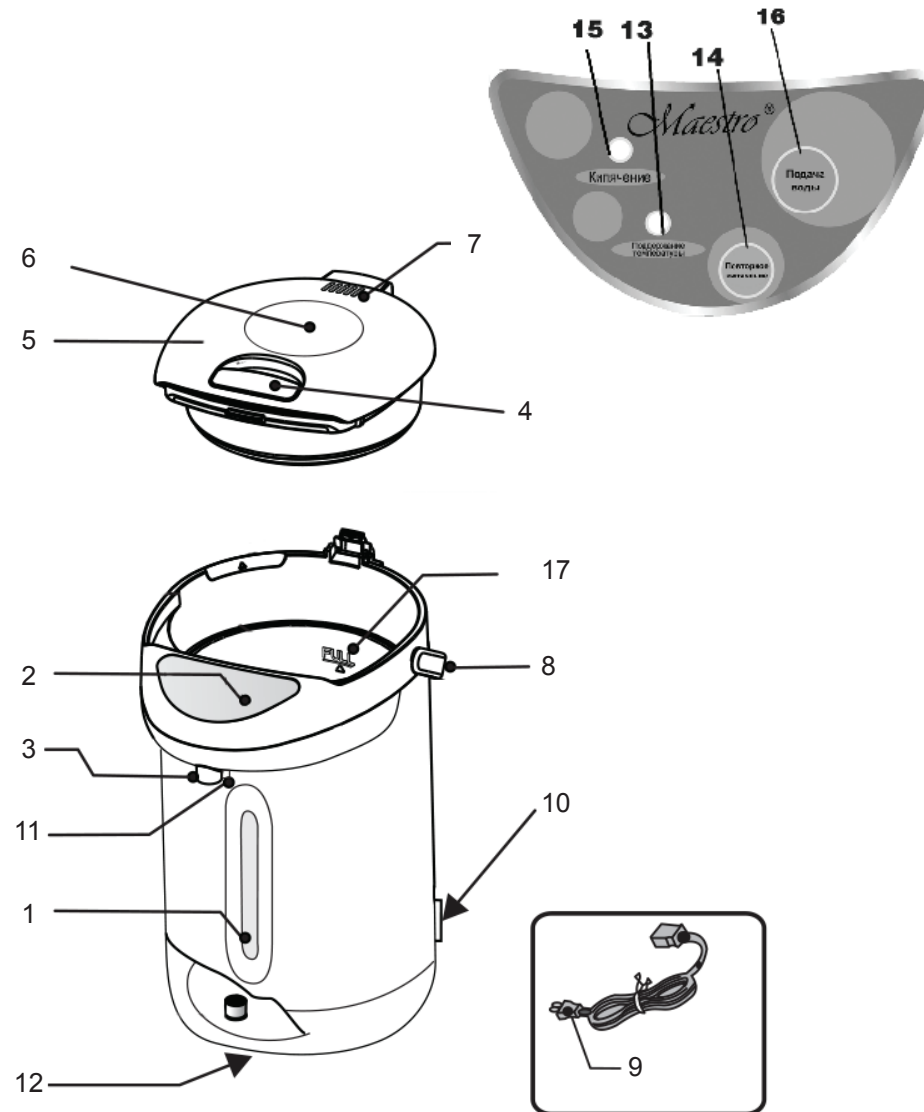

Functionality, design and conformity to the quality standards guarantee to you reliability and convenience in use of this device.

Please read and comply with these original instructions prior to the initial operation of your appliance and store them for later use of subsequent owners.

The thermos pot is designed only for warming and boiling water for home use. Under condition of observance of user regulations and a special-purpose designation, a parts of appliance do not contain unhealthy substances.

Technical specifications

Model MR082/084
Capacity 3,3/4,5 L
Electrical supply:
 Alternating current- AC;
 Rated voltage 220-240V;
 Rated frequency 50Hz;
 Power consumption 750W

Protective class I

Protection class IPX0

Description of the appliance

Picture1 (page 2)

- | | |
|---|--|
| 1. The water level scale | 12. The rotary base for 360 ° |
| 2. Control Panel | 13. The indicator of "keep warm" function |
| 3. Dispensing spout | 14. "Re-boiling" function button |
| 4. Handle for lid opening | 15. Indicator "Boiling" function |
| 5. Lid | 16. "Water dispense" button (it turns on electric pump). |
| 6. Mechanical dispensing button | 17. The maximum water level mark. |
| 7. Steam vent | |
| 8. Carrying handle | |
| 9. Power cord | |
| 10. Plug for power cord | |
| 11. Button for dispensing by a touch of a cup | |

Safety instructions

When using your appliance, basic safety precautions should always be followed, including the following:

SPECIAL INSTRUCTIONS

ATTENTION!

- Do not allow water and moisture ingress to the internal electrical parts of the device located outside of the water tank.
- Always disconnect thermos pot from the mains to fill it with water or to clean.
- Only plug the appliance into an outlet with an earthed (ground) contact.

Failure to observe these rules may result in electric shock!

- DO NOT let children or untrained persons use the appliance without supervision.
- DO NOT leave the appliance unnecessarily plugged in. Disconnect the plug from the mains when the appliance is not being used.
- DO NOT use the power cord or the appliance in order to pull the plug out of the socket.
- DO NOT leave the appliance exposed to the weather (rain, sun, etc.).
- DO NOT leave the appliance without supervision when it is connected to the power supply.
- Close supervision is necessary when the appliance is used near children.
- Always use the appliance on a dry, level surface.
- Always unplug from the plug socket when not in use and before cleaning.
- Do not operate the appliance if damaged, after an appliance malfunctions or it has been damaged in any manner, return to an authorized service engineer for repair.
- In the interest of safety, regular periodic close checks should be carried out on the supply cord to ensure no damage is evident. Should there be any signs that the cord is damaged it must be replaced with original one.
- Do not let the cord hang over the edge of a table or counter or touch hot surfaces. Allow unit to cool before storage.
- Do not touch any hot surfaces, do not store or cover the appliance until it has fully cooled down.
- Do not use harsh abrasives, caustic cleaners or oven cleaners when cleaning this appliance.
- This appliance is not intended for use by persons (including children) with reduced physical, sensory or mental capabilities, or lack of experience and knowledge, unless they have been given supervision or instruction concerning use of the appliance by a person responsible for their safety.
- Children should be supervised to ensure that they do not play with the appliance.
- Do not leave the thermos pot with water if the temperature in the room may fall below zero.

ATTENTION!

- The surface of the device becomes very hot during operation. Be careful because you may burn yourself greatly by touching the surfaces of the cover, case, water or vapor.
- Do not open the cover of the thermos pot during boiling.
- Do not lift the thermos pot by its cover.
- Do not move the thermos pot being power-on.
- Take and carry the thermos pot by the handle, touch only the device buttons.
- Do not fill up the thermos pot with water above level «MAX» .
- Install the thermos pot only on a dry, stable, level, non-slip surface.
- Transfer the thermos pot with the hot water with extreme caution!
- Do not dispense water during the boiling of water or just after it.

In case of failure to observe the above mentioned rules there arises the danger of burning!

- To avoid possible damages by vapor do not install the thermos pot close to walls and furniture when it is boiling. Use the support to save the sensitive cover of furniture from damages.
- Do not place the thermos pot on heating devices.
- Do not close the opening for the exit of vapor.
- Do not use the thermos pot without a lid.
- Do not operate the thermos pot without water or with the water level below «MIN» or less than 0,5 l. If the thermos pot is empty or there is not enough water it will automatically shut down by safety system. If it happens, disconnect the device and let it cool down, then fill with water and turn it on, the device will start to boil the water in the normal way of operation.

ATTENTION! In case of period switching on without water, despite the presence of protection, the device may malfunction.

- Do not use your thermos pot for purposes other than boiling water, do not try to boil neither milk in it nor cook any meals.
- THIS APPLIANCE IS FOR HOUSEHOLD USE ONLY. DO NOT USE THE APPLIANCE FOR ANYTHING OTHER THAN INTENDED USE.

Purchase industrial devices for commercial use.

Actions in extreme situations

- If a device tumbled into water, immediately, unplug the device, not touching to the device or water.
- In case of appearance from appliance of smoke, sparkling, strong smell of a burn isolation, immediately stop use the device, unplug the device, appeal to the nearest service center.

Operation

Before the first use

Before you use it for the first time, remove the packing materials, make sure that all parts of the device are not damaged.

Wipe the inside and outside of the body of the thermos pot with damp cloth, then wipe.

First switching

- Set the thermos pot on a dry, flat and stable surface Picture 2.

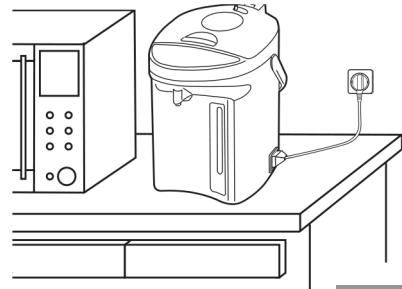

Picture 2

- Open the lid. To open it, lift the button and open the lid upwards Picture 3a.

In some models, optionally the lid can be completely removed. To remove the lid holding it open, press the lock button and remove the lid up at an angle Picture 3b. To install the lid, follow the steps in reverse order.

- Fill the thermos pot with cold water up to the mark «FULL» (MAX) Picture 4. Close the lid until it clicks, check whether it is securely closed.

- Unwind the power cord completely, connect the power cord into the plug on the body of the thermos pot Picture 5.

- Insert the plug into a power outlet. The light indicator “Boiling” is to go on and the Thermos pot is to start heating water.

- When the water boils, the light indicator “Keep warm” is to go on and the thermos pot is to enter this mode automatically.

- Click on “Water dispense”, and drain into a suitable container half of water capacity.

Then unplug the thermos pot and pour out the rest of the water Picture 6.

The thermos pot is now ready for use.

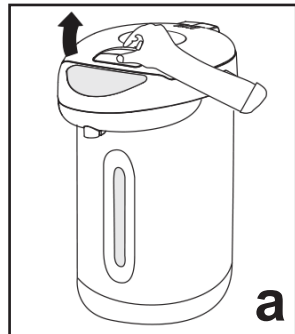

a

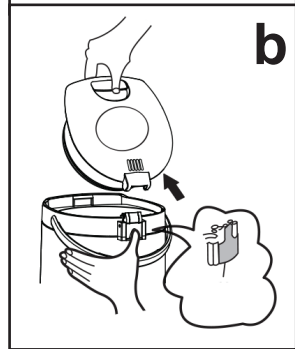

b

Picture 3

Water boiling

Pour fresh water up to the mark «FULL» (MAX), set up and connect the thermos pot to the mains as indicated above.

The thermos pot is to switch on automatically, the red indicator “Boiling” is to light up.

When the water boils, the green indicator “Keep warm” is to light up, the Thermos pot is to enter this

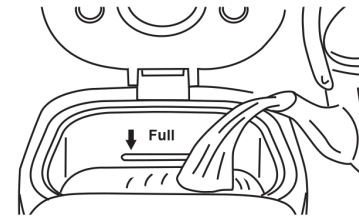

Picture 4

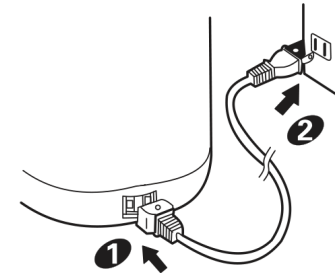

Picture 5

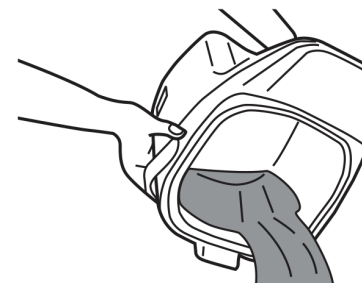

Picture 6

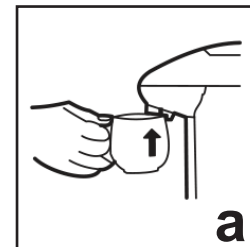

a

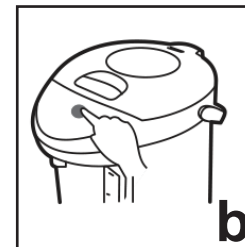

b

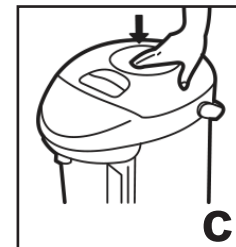

c

Picture 7

mode automatically. The red light is to go off. Boiling water is over.

ATTENTION! During boiling the thermos pot lid must be closed.

Note: after a while color of the surface of the heating element can vary slightly. This is a normal phenomenon caused by exposure to chemicals in the water and heating, it is not a malfunction.

Water dispense

After the boiling indicator goes out and the “Keep warm” indicator lights up, you can start bottling the water in one of three ways:

1. Bring the cup to the spout unit and press the button located on the flood water spout by the edge of the cup Picture 7a.

2. Press and hold the “Water supply” located not on the device control panel. As long as the button is pressed, the built in electric pump is to pump water through the spout Picture 7b.

3. Press the button of mechanical pump on the lid of the thermos pot Picture 7c.

Re-boiling

Automatic heating temperature (keep warm) below the boiling temperature.

If necessary, you can quickly bring the water to a boil. To do this, click the “Re-boiling” button.

Cleaning and maintenance

ATTENTION!

- Never clean a thermos pot connected to the mains.
- Before cleaning, disconnect the thermos pot and let it cool down.
- Do not use abrasive and aggressive detergents.
- Never submerge the thermos pot, power line cord and plug in water or other liquids.

Wipe the inner tank with a sponge and rinse with water for cleaning. Wipe the outer body and lid with a damp cloth, then wipe dry.

Descaling

Regular descaling will only improve the device performance.

The number and rate of scale formation and, consequently, the need for cleaning depends on the hardness of the water in your area and how you use the device.

Attention! Solid plaque deposits on the surface of the tank is not allowed!

It is recommended to clean the thermos pot at least 1 time in 2-3 months and, in any case until the appearance of the solid plaque and scale.

For removing:

1. Pour citric acid to the thermos pot (20 g of acid for 1 liter of water).
2. Fill the thermos pot with cold water to the maximum level. Thoroughly mix the solution.
3. Connect the thermos pot to the power supply and let it boil. Once the water boils and the thermos pot goes into heating mode, carefully open the lid and check whether all the scale is removed from the tank wall. If scale remains, repeat the boiling and allow the solution to stand for several hours.
4. After that, pour the solution from the device, and carefully rinse the tank with water.
- 5 To remove the smell of acid – pour fresh water, connect to the power supply and let it boil.
5. Turn off the thermos pot from the mains, carefully drain the tank with clean water.

Any other maintenance should be performed by qualified personnel in a service center.

Storage

- Before storage, disconnect the thermos pot and let it cool down.
- Wipe and dry the thermos pot before storage.
- Store the thermos pot in a cool, dry and clean place beyond the assess of children and people with limited physical and mental abilities.

Environmental protection

Old appliances contain valuable materials that can be recycled. Please arrange for the proper recycling of old appliances. Please dispose your old appliances using appropriate collection systems.

Subject to technical modifications!

Dziękujemy za zakup sprzętu AGD



Funkcjonalność, jakość projektowania i standardy gwarantują Państwu niezawodność i łatwość korzystania z produktu.

Prosimy o zapoznanie się z instrukcją i zachować ją jako punkt odniesienia w celu właściwego użytkowania urządzenia.

Podgrzewacz przeznaczony do podgrzewania i gotowania wody, do użytku domowego.

Jeżeli urządzenie używane jest zgodnie z jego przeznaczeniem nie wytwarza szkodliwych substancji.

Charakterystyka techniczna

Model: MR082/084

Pojemność: 3,3/4,5 L

Zasilanie:

Prąd zmienny

Częstotliwość znamionowa 50 Hz;

Napięcie znamionowe 220-240V;

Nominalna moc: 750W;

Klasa ochrony przed porażeniem elektrycznym I;

Wykonanie Korpus ochrona przed wilgocią odpowiada IP X0;

Budowa produktu

Rysunek 1 (strona 2)

1. Skala poziomu wody
2. Panel zarządzania
3. Nosek do rozlewu wody
4. Uchwyt otwierania pokrywy
5. Pokrywa
6. Przycisk mechanicznego rozlania wody
7. Otwór do wydania pary
8. Uchwyt do przenoszenia

9. Kabel zasilania
10. Wejście podłączenia kabla zasilania
11. Przycisk rozlewu wody na dotknięcie filiżanki
12. Obracająca się na 360° podstawa
13. Indykator funkcji «Utrzymanie temperatury»
14. Przycisk funkcji «Powtórne gotowanie»
15. Indykator funkcji «Gotowanie»
16. Przycisk «Podanie wody» (włącza elektryczną pompę).
17. Oznaczenia maksymalnego poziomu wody

Środki bezpieczeństwa

Drogi użytkowniku, po przyjętych przepisów i zasad określonych w tej instrukcji korzysta z tego urządzenia wyjątkowo bezpiecznie.

UWAGA!

- Nigdy nie zanurzaj urządzenia kabla lub wtyczki w wodzie lub innych cieczach.
- Nie dopuszczaj trafiaania wody i wilgoci na wewnętrzne elektryczne części urządzenia, rozmieszczone poza pojemnikiem na wodę.
- Zawsze należy odłączyć podgrzewacz od sieci w celu napełnienia wodą, oczyszczania.
- Nie wolno dotykać urządzenia mokrymi rękami.
- **Nieprzestrzeganie zasad istnieje niebezpieczeństwo porażenia prądem!**

- Nigdy nie zostawiaj urządzenia bez nadzoru!
- Zawsze wyłączaj urządzenie po zakończeniu korzystania z urządzenia, a przed czyszczenia i przechowywania.
- Nie należy odłączać urządzenia od sieci wyciągając wtyczkę z gniazdka za przewód.
- Przed użyciem produktu upewnij się, że napięcie podane na tabliczce znamionowej odpowiada napięciu w sieci w domu.
- Urządzenie musi być podłączone do uziemionego gniazdka elektrycznego. Upewnij się, że gniazdko w domu jest przystosowane do poboru mocy urządzenia.
- Użycie przedłużaczy elektrycznych lub wtyczką zasilacze mogą spowodować uszkodzenie urządzenia i pożar.
- Nigdy nie należy używać urządzenia z uszkodzonym przewodem lub wtyczką, jeśli nie działa prawidłowo, jeżeli urządzenie jest uszkodzone, lub wpadło do wody. Nie naprawiać urządzenia, należy skontaktować się z najbliższym punktem serwisowym.
- Urządzenie nie jest przeznaczone do użytku przez dzieci i osoby niepełnosprawne lub umysłowo chore, ludzie nie mają wiedzy i doświadczenia w zakresie korzystania z urządzeń, nie mogą używać urządzenia.

- Nie pozwalać dzieciom na zabawę Urządzeniem lub opakowanie.
- Nie wolno dotykać przewodu zasilającego do ogrzewanych powierzchni i ostrych powierzchni.
- Nie rozciągaj, nie pozwalaj na , zagniecenia i skręcania przewodu zasilającego.
- Nie należy wyrzucać urządzenia, do śmieci .
- Nie używać urządzenia na zewnątrz.
- Nie zostawiać podgrzewacz napełniony wodą w pomieszczeniu, jeśli temperatura gdzie jest on ustawiony może zejść poniżej zera.

UWAGA!

- Wewnętrzna część urządzenia mocno nagrzewa się podczas pracy. Należy zachować ostrożność, istnieje ryzyko poparzeń w przypadku dotknięcia wewnętrznych powierzchni korpusu, pokrywy, wody lub pary.
- Nie otwierać pokrywy podgrzewacza podczas gotowania.
- Nie przenosić włączonego podgrzewacza.
- Brać i przenosić podgrzewacz tylko za uchwyt, dotykać tylko do przycisku urządzenia.
- Nie napełniać podgrzewacz wodą powyżej oznaczenia «MAX».
- Ustanawiać podgrzewacz należy tylko na suchej, statecznej, równej, nieślizgającej się powierzchni.
- Przenosić podgrzewacz z gorącą wodą ze szczególną ostrożnością!
- Nie rozlewać wody podczas gotowania wody lub natychmiast po.
- Jeśli powyższe zasady nie zostały spełnione istnieje **Ryzyko poparzenia!**

W celu uniknięcia możliwych uszkodzeń od wychodzącej pary z otworów nie ustanawiać podgrzewacz szczelnie do ścian i mebli podczas jego pracy. Należy używać podstawki, żeby ochronić wrażliwe pokrycie mebli przed uszkodzeniami.

- Nie ustawiać podgrzewacz na urządzenia grzejne.

UWAGA! Nie napełniać nieostygniętego podgrzewacza zimną wodą, przed powtórny napełnieniem zimną wodą należy dać mu ostygnąć.

- Nie zamykać otworu na wyjście pary.
- Nie używać podgrzewacz bez pokrywy.
- Nie włączać podgrzewacz bez wody lub z poziomem wody niższym od oznaczenia «MIN» lub poniżej 0,5 litra. Jeśli podgrzewacz pusty lub w nim jest niedostateczny poziom wody, on zostanie automatycznie wyłączony ochronnym urządzeniem. Jeśli to się wydarzyło, odłączyć urządzenie z sieci dać mu ostygnąć, po czym wypełnić wodą i włączyć go, urządzenie zacznie gotować wodę w normalnym trybie pracy.

UWAGA! Przy włączaniu bez wody czas od czasu, pomimo obecności ochrony, urządzenie może się zepsuć.

- Nie używać podgrzewacza dla innych celów oprócz gotowania wody, nie próbować gotować w nim mleko i przygotowywać potraw.

Działanie w ekstremalnych sytuacjach:

- Jeśli urządzenie wpadło do wody, należy natychmiast wyciągnąć wtyczkę z gniazdka bez dotykania samego urządzenia lub wody.
- W przypadku urządzeń elektrycznych dymu, iskier, silny zapach izolacji spalania, należy natychmiast zaprzestać korzystania z urządzenia, należy odłączyć przewód zasilający, należy skontaktować się z najbliższym punktem serwisowym.

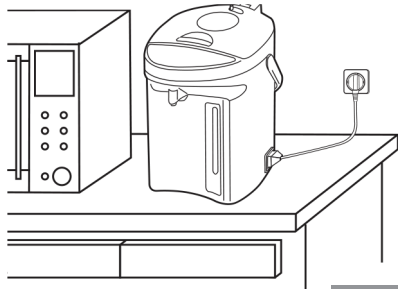

Rysunek

2

Korzystanie z urządzenia

Przed rozpoczęciem użytkowania

Przed pierwszym użytkowaniem usuń opakowanie i nalepki reklamowe, przekonaj się o braku uszkodzeń.

Przetrzyj korpus urządzenia wewnątrz i na zewnątrz wilgotną ścierką, po czym przetrzyj na sucho.

Pierwsze włączenie

Ustaw podgrzewacz na suchą, równą, stateczną powierzchnię (Rys.2). Otwórz pokrywę. Dla otwarcia pokrywy należy podnieść przycisk i otworzyć pokrywę do góry (Rys.3a).

Na pewnych modelach opcjonalnie pokrywa może całkowicie zeskakiwać. Do zdjęcia pokrywy zachowując pokrywę w pozycji otwartej, nacisnąć przycisk blokady i zdjąć pokrywę pod kątem do góry (Rys.3b). Do ustawienia pokrywy na miejsce należy dokonać powyższych czynności w odwrotnej kolejności.

Napełnij podgrzewacz zimną wodą do oznaczenia «FULL» (MAX) (Rys.4).

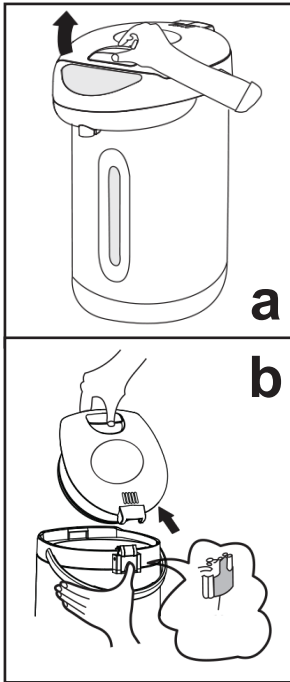

Rysunek

3

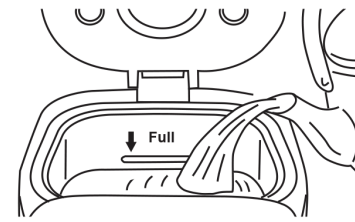

Rysunek

4

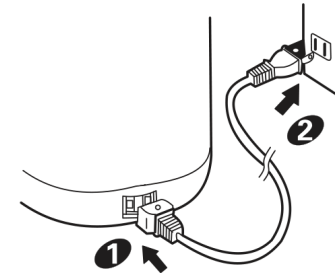

Rysunek

5

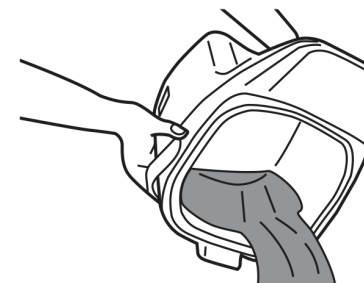

Rysunek

6

Zamknąć pokrywę do oporu, sprawdzić czy jest ona dobrze zamknięta. Całkowicie rozwinąć kabel sieciowy, podłączyć kabel do wejścia na korpusie podgrzewacza (Rys.5).

Włączyć wtyczkę w gniazdko sieciowe. Zapali się indyktor świetlny «Gotowanie», podgrzewacz zacznie podgrzewanie wody.

Kiedy woda zacznie się gotować, zapali się indyktor świetlny «Utrzymanie temperatury» podgrzewacz automatycznie przejdzie w ten tryb. Dalej nacisnąć przycisk «Podanie wody» i zlać w odpowiednią pojemność połowę objętości wody. Po czym odłączyć podgrzewacz od sieci i wylać pozostającą część wody (Rys.6). Teraz podgrzewacz jest gotowy do wykorzystania.

Gotowanie wody

Wlać świeżą wodę do oznaczenia «FULL»(MAX), ustaw i podłącz podgrzewacz do sieci jak wyżej.

Podgrzewacz włączy się automatycznie, zapali się czerwony indyktor «Gotowanie».

Kiedy woda zacznie się gotować, zapali się zielony świetlny indyktor «Utrzymanie temperatury» podgrzewacz automatycznie przejdzie w ten tryb. Czerwony indyktor przy tym zgaśnie.

Gotowanie wody jest zakończone.

UWAGA! Podczas gotowania pokrywa podgrzewacza powinna być zamknięta.

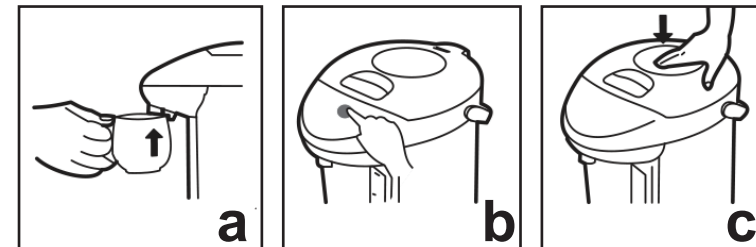

Rysunek

7

Uwaga: Po jakimś czasie eksploatacji kolor powierzchni elementu grzejnego może lekko się zmienić. To normalne zjawisko, wywołane oddziaływaniem elementów chemicznych znajdujących się w wodzie i obecnością ogrzewania, nie jest uszkodzeniem.

Rozlanie wody

Po tym jak indykator gotowania zgaśnie i zapali się indykator utrzymania temperatury, można przystępować do rozlewu wody jednym z trzech sposobów:

1. Podnieść filiżankę do noska urządzenia i brzegiem filiżanki nacisnąć na przycisk rozlewu wody rozmieszczony na nosku (Rys.7a).
2. Nacisnąć i utrzymywać przycisk «Podanie wody» położony na panelu zarządzania urządzeniem. Póki naciśnięty jest przycisk, wbudowana pompa elektryczna będzie podawać wodę przez nasek (Rys.7b).
3. Naciśnięciem na przycisk mechanicznej pompy na pokrywce podgrzewacza (Rys 7c).

Ponowne gotowanie

Temperatura automatycznego podgrzewania (utrzymania) niższa jest od temperatury wrzenia.

Przy konieczności można szybko doprowadzić wodę do wrzenia. W tym celu nacisnąć przycisk «Ponowne gotowanie».

Czyszczenie i konserwacja

UWAGA!

- Nie czyścić podgrzewacz jeśli jest podłączony do sieci.
- Przed przystąpieniem do czyszczenia należy wyłączyć podgrzewacz i ostudzić.
- Nie używaj ściernych ani silnych środków czyszczących.
- Nigdy nie zanurzaj podgrzewacz i, kabel zasilający i wtyczki w wodzie lub innych cieczach.

Do czyszczenia należy przetrzeć wewnętrzny pojemnik gąbką i opłukać wodą. Zewnętrzny korpus i pokrywkę przetrzeć wilgotną ścierką, po czym wytrzeć na sucho.

Usuwanie kamienia

Regularne odkamienianie tylko udoskonali charakterystyki użytkowania.

Ilość i prędkość powstawania kamienia, a więc i konieczność czyszczenia zależy od twardości wody w waszym regionie i intensywności urządzenia.

Stały kamień na powierzchni pojemnika nie jest dopuszczalny!

W celu usunięcia:

1. Dodać do podgrzewacza kwas cytrynowy (20g kwasu na 1 litr wody).
2. Napełnij podgrzewacz zimną wodą do maksymalnego poziomu.

Dokładnie wymieszać roztwór

3. Podłącz podgrzewacz do sieci i dać zacząć się gotować. Po tym jak woda zacznie się gotować i podgrzewacz przejdzie w tryb podgrzewania, delikatnie otworzyć pokrywę i sprawdzić czy cały kamień został usunięty ze ścianek pojemnika. Jeśli kamień został powtórzyc gotowanie i dać roztworowi postać kilka godzin.
 4. Po tym wyłączyć roztwór z podgrzewacza i dokładnie opłukać pojemnik wodą.
 5. Żeby usunąć zapach kwasu - zalać do podgrzewacza czystą wodę, podłączyć do sieci i dać zacząć się gotować.
 6. Odłączyć podgrzewacz od sieci, dokładnie zlać wodę, opłukać pojemnik czystą wodą.
- Każdą inną obsługę musi wykonywać wykwalifikowany personel w centrum serwisowym.

Magazynowanie

- Przed przechowywaniem, wyjmij podgrzewacz z zasilania i pozostaw do ostygnięcia.
- Przechowuj podgrzewacz w chłodnym, suchym, chronionym przed dostępem dzieci i osób z niepełnosprawnością fizyczną lub umysłową.

Wykorzystanie

- Produkt i jej pochodne, nie należy mieszać z odpadów. To powinno być odpowiedzialne podejście do ich przetwarzania i przechowywania w celu wspierania ponownego wykorzystania materiałów. Jeśli zdecydujesz się wyrzucić urządzenie, należy umieścić w specjalnym pojemniku lub oddać do punktu przyjmowania zużytego sprzętu .

Producent zastrzega sobie prawo do zmiany specyfikacji produktu bez naruszania podstawowych cech konsumentów, bez uprzedzenia.

Vă mulțumim pentru achiziționarea tehnicii



Funcționalitatea, design-ul și conformitatea cu standardele de calitate garantează siguranța și ușurința în utilizarea acestui dispozitiv.

Vă rugăm să citiți cu atenție acest manual de utilizare și păstrați-l ca un ghid de referință pe întreaga durată de funcționare a aparatului.

Termopot electric de apă este conceput exclusiv pentru încălzirea și fierberea apei pentru uz casnic sau locații similare.

Sub rezerva normelor de funcționare și destinația țintă a produselor nu conțin substanțe dăunătoare.

Caracteristici tehnice

Model: MR082/084

Volumul: 3,3/4,5 l

Alimentarea electrică:

Curent electric alternativ;

Frecvența nominală: 50 Hz;

Tensiunea electrică (interval): 220V – 240V;

Puterea de consum (nominală): 750 W

Clasa de protecție împotriva electrocutării I;

Protecția carcasei cu privire la pătrunderea umidității este normală, corespunde cu IPX0;

Structura produsului

Figura 1 (pagină 2)

1. Indicatorul nivelului de apă
2. Panou de comandă
3. Orificiu de scurgere a apei
4. Mâner de deschidere a capacului
5. Capac
6. Pompă manuală pentru turnare mecanică a apei

7. Orificii de ieșire a aburilor
8. Mâner pentru transportare
9. Cablu de alimentare
10. Spațiu pentru racordarea cablului de alimentare
11. Buton de turnare a apei prin atingerea cupei
12. Bază cu rotație la 360
13. Indicatorul funcției «Menținerea temperaturii»
14. Butonul funcției «Fierbere repetată»
15. Indicatorul funcției «Fierbere»
16. Buton de pompare a apei (include pompa electrică)
17. Marca nivelului limita de apă

Măsuri de securitate

Stimate utilizator, respectarea normelor de siguranță acceptate și regulilor, stabilite în acest manual, face utilizarea acestui aparat excepțional de sigură.

ATENȚIE!

Nu permiteți ca apa sau umeditatea să pătrundă pe părțile electrice interne al aparatului ce se află în afara rezervorului de apă.

Stingeți termopot-ul din circuit când îl umpleți cu apă sau curățați.

În caz de nerespectare a regulilor de mai sus menționate, există pericolul de electrocutare!

- Înainte de punerea în funcțiune a acestui dispozitiv vă rugăm să citiți cu atenție manualul de instrucțiuni.
- Vă rugăm să păstrați aceste instrucțiuni, certificatul de garanție, bonul și, dacă este posibil, cutia de carton cu ambalajul interior!
- Aparatul este destinat exclusiv pentru uz personal și nu pentru uz comercial!
- Scoateți întotdeauna ștecherul din priză atunci când aparatul nu este folosit, atunci când atașați piese accesorii, sau curățați aparatului sau ori de câte ori are loc o perturbare, Opriți aparatul înainte. Trageți de ștecher și nu de cablu.
- Dispozitivul trebuie să fie conectat doar la priza electrică cu împământare. Asigurați-vă că priza din încăperea este concepută pentru consumul de energie a dispozitivului.
- Pentru a proteja copiii de pericolele aparatelor electrice, nu lăsați niciodată nesupravegheat dispozitivul. Prin urmare, atunci când alegeți locația pentru dispozitivul dvs., faceți în așa fel încât copiii să nu aibă acces la dispozitiv. Aveți grijă asigurați-vă că acest cablu nu atârână.
- Acest aparat nu poate fi utilizat de către persoane (inclusiv copii) cu capacități fizice, senzoriale sau mentale reduse, sau neinstruite de către persoana care răspunde de siguranța lor. Copiii trebuie supravegheați pentru a-i ține la distanță de acest aparat și de a le interzice să se joace cu el.

- Testați dispozitivul și cablul regulat pentru daune. Dacă există daune de orice fel, nu ar trebui să fie utilizat dispozitivul.
- Nu reparați aparatul singur, ci mai degrabă consultați un expert autorizat.
- Din motive de siguranță un cablu rupt sau deteriorat poate fi înlocuit numai de către un cablu echivalent de la producător, departamentul nostru de servicii pentru clienți sau de o persoană calificată asemănătoare.
- Păstrați aparatul și cablul departe de căldură, razele directe ale soarelui, umiditate, margini ascuțite și altele asemenea.
- Nu utilizați niciodată aparatul nesupravegheat! Opriți aparatul de fiecare dată când nu îl utilizați, chiar dacă aceasta este doar pentru un moment.
- Nu folosiți aparatul în aer liber.
- În niciun caz nu trebuie ca dispozitivul fie plasat în apă sau alte lichide, sau să intre în contact cu astfel de lichide. Nu folosiți aparatul cu mâinile ude sau umede.
- În cazul în care dispozitivul devine umed sau umez, scoateți ștecherul din priză imediat. Nu atingeți apa.
- Utilizați aparatul numai pentru scopul propus.

ATENȚIE!

- Suprafața aparatului în timpul utilizării tare se încălzește. Fiți atenți să nu vă opăriți când vă atingeți de corp, capac, apă sau aburi.
 - Nu deschideți capacul termopot-ului în timpul fierberii.
 - Nu transportați termopot-ul pornit.
 - Apucați și transportați fierbătorul numai de mâner, atingeți-vă numai de butoanele aparatului.
 - Nu umpleți fierbătorul mai sus de nivelul «MAX».
 - Puneți aparatul numai pe o suprafață uscată, constantă, plană, nealunecoasă.
 - Transportați termopot-ul cu apă fierbinte foarte atent!
 - Nu turnați apa în timpul fierberii sau deodată după fierbere.
- În caz de nerespectare a regulilor de mai sus menționate, există un RISC DE ARSURI!!**

Pentru a evita deteriorări de la aburi nu puneți aparatul lângă perete sau lângă mobilă în timpul utilizării. Folosiți suportul pentru a preveni deteriorări pe suprafața sensibilă a mobilei.

Nu puneți termopot-ul pe surse generatoare de căldură.

ATENȚIE! Nu umpleți termopot-ul cu apă rece dacă el nu s-a răcit complet. Lăsați-l să răcească înainte de a-l umple. Nu astupați orificiul de ieșire a aburilor.

Nu folosiți fierbătorul fără capac.

Nu porniți aparatul fără apă sau dacă nivelul de apă e mai jos de semnul «MIN» sau mai puțin de 0,5 litre. Dacă fierbătorul e deșert sau în el nu e suficient apă, el se va stinge automat cu ajutorul mecanismului de siguranță. Dacă acest fapt s-a întâmplat, deconectați aparatul din priză și lăsați-l să răcească, apoi umpleți-l cu apă și porniți-l, termopot-ul va începe să încălzească apa în regim normal.

ATENȚIE! Dacă aparatul periodic va fi pornit fără apă, el se va deteriora chiar dacă are funcția de protecție.

Nu folosiți fierbătorul pentru alte scopuri în afară de fierberea apei, nu încercați să fierbeți în el lapte sau să pregătiți mâncare.

Pentru uz comercial cumpărați tehnică cu caracter industrial.

Utilizarea aparatului**Înainte de utilizare:**

- Înainte de prima utilizare îndepărtați materialele de ambalare, asigurați-vă ca toate părțile aparatului nu au deteriorări.
- Ștergeți exteriorul și interiorul corpului aparatului cu o cârpă umedă, apoi cu cârpă uscată.
- Desfășurați complet cablul de alimentare.

Pornirea

Puneți termopot-ul pe o suprafață uscată, plată, stabilă. Fig.2

Deschideți capacul. Pentru a deschide apăsați butonul și deschideți capacul în sus. Fig.3a. La unele modele capacul poate fi scos complet. Pentru a scoate capacul, ținându-l deschis, apăsați butonul de fixare și scoateți capacul trăgându-l în sus. Fig.3b. Pentru a pune capacul la loc îndepliniți acțiunea în mod invers.

Umpleți fierbătorul cu apă rece până la semnul «FULL» (MAX) Fig.4. Închideți capacul în așa fel încât să poată fi auzit un clic.

Desfășurați cablul de alimentare și conectați-l în spațiul pentru recordarea cablului de alimentare de pe corpul fierbătorului. Fig.5.

Introduceți ștecherul cablului de alimentare în priză electrică. Se va aprinde indicatorul «Fierbere», aparatul va începe să încălzească apa.

Când apa va fierbe, se va aprinde indicatorul «Menținerea temperaturii», aparatul automat se va comuta în acest regim.

Apăsați butonul de pompare a apei și scurgeți apa într-un vas, aproximativ jumătate din volumul apei. Apoi deconectați fierbătorul din priză și scurgeți apa ce a rămas. Fig.6.

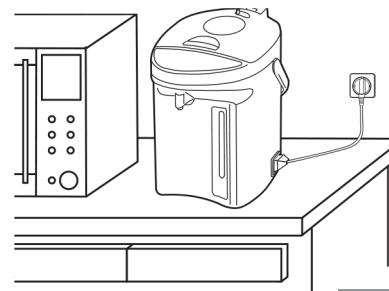

Figura

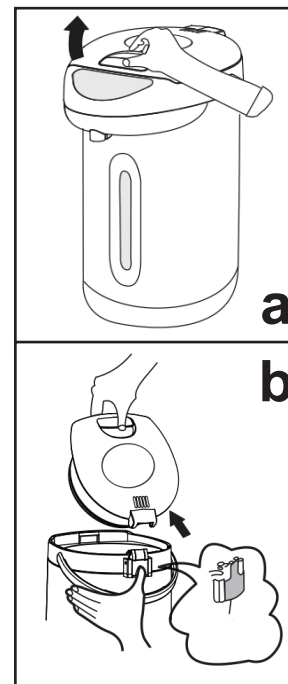
2

Figura

3



Figura 4

Acum termopot-ul e gata pentru a fi folosit.

Fierberea apei

Turnați apa până la semnul «FULL»(MAX), conectați aparatul în priză cum e scris mai sus. Aparatul se va porni automat, se va aprinde indicatorul roșu «Fierbere».

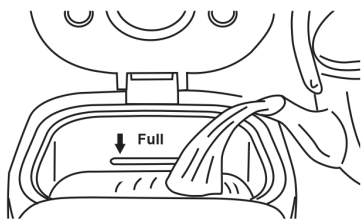
Când apa va fierbe, se va aprinde indicatorul verde «Menținerea temperaturii», fierbătorul automat va trece în acest regim. Indicatorul roșu se va stinge. Fierberea apei e gata.

ATENȚIE! În timpul fierberii capacul fierbătorului trebuie să fie închis.



Figura 5

Notă: Peste un oarecare timp suprafața elementului de încălzire se poate schimba puțin. Acest lucru e normal, și e provocat de substanțele chimice ce intră în componența apei și de încălzire, aceasta nu e defecțiune.

Scurgerea apei
După ce indicatorul fierberii se va opri, și se va aprinde indicatorul menținerii temperaturii, Dumneavoastră puteți scurge apa cu una din trei metode:

1. Aduceți cupa la orificiu de scurgere și apăsați cu marginea cupei butonul de scurgere ce se află pe orificiu. Fig.7a.
2. Apăsați și țineți butonul de pompare a apei ce se află pe panou de comandă. Până butonul e apăsat, pompa electrică va scurge apa prin orificiu Fig.7b.
3. Apăsați butonul pompei mecanice pe capacul termopot- Fig.7c.

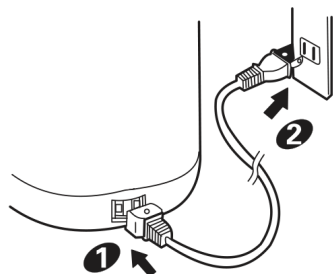
Figura 6



Figura 7

Fierberea repetată

Temperatura încălzirii automate (menținerii) e mai joasă decât temperatura fierberii.

Dacă e necesar, Dumneavoastră puteți repede fierbe apa. Pentru aceasta apăsați butonul «Fierberea repetată».

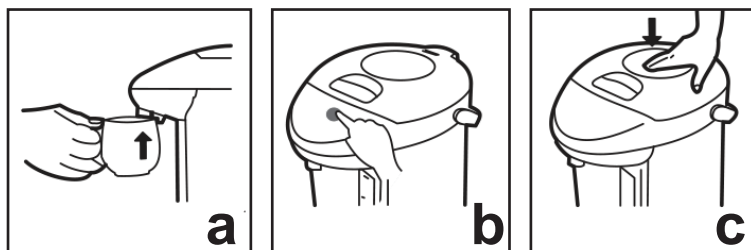
Curățare și întreținere

ATENȚIE!

- Nu curățați niciodată termopot-ul când acesta este conectat la rețea.
- Înainte de curățare, opriți termopot-ul lăsați-l să se răcească.
- Nu utilizați agenți de curățare abrazivi sau duri.
- Sub nici o formă nu puneți termopot-ul, cablul de alimentare și ștecherul în apă sau în alte lichide.

Curățarea carcasei

Pentru a curăța aparatul ștergeți rezervoarul intern cu buretă și clătiți-l cu apă. Ștergeți corpul extern și capacul cu cârpă umedă, apoi cu cârpă uscată.

Curățirea calcarului depus

Decalcifierea regulată v-a îmbunătăți caracteristicile aparatului. Cantitatea și viteza de depunere a calcarului, și, prin urmare necesitatea de curățare depinde de duritatea apei din zona Dumneavoastră și de intensitatea de utilizare a aparatului.

Depuneri calcaroase solide pe elementul de încălzire nu este permis!

Se recomandă a curăți termopot-ul nu mai rar de odată în 2-3 luni, în orice caz până depunerile de calciu nu vor acoperi suprafața complet.

Pentru a curăți:

1. Adăugați acid citric (20 gr de acid la 1 litru de apă).
 2. Umpleți aparatul cu apă rece până la semnul maxim. Amestecați bine soluția.
 3. Conectați termopot-ul în priză și lăsați-l să fiarbă. După ce apa va fierbe și aparatul va trece la regimul de menținere, deschideți atent capacul și controlați dacă calcarul s-a înlăturat complet de pe pereți. Dacă au mai rămas depuneri repetați acțiunea și lăsați soluția în rezervoar câteva ore.
 4. Răsturnați soluția din aparat, clătiți bine rezervoarul cu apă.
 5. Pentru a înlătura mirosul de acid – turnați în termopot apă curată, și lăsați-o să fiarbă.
 5. Deconectați fierbătorul din priză, vărsați apa atent, clătiți aparatul cu apă curată.
- Alte operațiuni pot fi efectuate numai de personal calificat în centru de service.

Пăстрarea

- Înainte de depozitare, deconectați termopot-ul de la priză și lăsați-l să se răcească.
- Ștergeți și uscați termopot-ul înainte de depozitare.
- Nu înfășurați cablul de alimentare în jurul fierbătorului de apă ne răcit complet.
- Păstrați termopot-ul într-un loc răcoros, uscat, fără praf, pe o suprafață stabilă, departe de copii și persoanele cu dizabilități fizice și mentale.

Reciclarea

Acest produs și derivații acestuia, nu trebuie aruncate împreună cu alte deșeuri. Insistăm să aveți un punct de vedere responsabil față de prelucrare și depozitare, pentru a păstra resursele materiale prin folosirea repetată a acestora. Dacă vă decideți să aruncați aparatul la gunoi, vă rugăm să folosiți sistemele publice special prevăzute pentru reciclarea deșeurilor, din localitatea Dvs.

Caracteristicile, componentele și aspectul exterior al produsului pot fi ușor modificate de către producător, fără a compromite principalele calități ale produsului.

Благодарим Вас за покупку техники



Функциональность, дизайн и соответствие стандартам качества гарантируют Вам надежность и удобство в использовании данного прибора.

Пожалуйста, внимательно прочитайте данное руководство по эксплуатации и сохраните его в качестве справочного пособия в течение всего срока эксплуатации прибора.

Термопот предназначен только для нагревания и кипячения воды в бытовых (домашних) условиях.

При условии соблюдения правил эксплуатации и целевого назначения, части изделия не содержат вредных для здоровья веществ.

Технические характеристики

Модель: MR082/084;

Объем: 3,3/4,5 л;

Электропитание:

Род тока- переменный;

Номинальная частота 50Гц;

Номинальное напряжение (диапазон) 220-240В;

Номинальная мощность 750Вт;

Класс защиты от поражения электротоком I;

Исполнение защиты корпуса от проникновения влаги обычное, соответствует IPX0;

Устройство изделия

1. Шкала уровня воды
2. Панель управления
3. Носик для разлива воды
4. Ручка открывания крышки
5. Крышка
6. Кнопка механического разлива воды

7. Отверстия для выпуска пара
8. Ручка для переноски
9. Шнур питания
10. Разъем подключения шнура питания
11. Кнопка разлива воды прикосновением чашки
12. Вращающееся на 360° основание
13. Индикатор функции «Поддержание температуры»
14. Кнопка функции «Повторное кипячение»
15. Индикатор функции «Кипячение»
16. Кнопка «Подача воды» (включает электрическую помпу).
17. Отметка максимального уровня воды.

Меры безопасности

Уважаемый пользователь, соблюдение общепринятых правил безопасности и правил изложенных в данном руководстве делает использование данного прибора исключительно безопасным.

ВНИМАНИЕ!

- Никогда не погружайте электроприбор, его сетевой шнур и вилку в воду или другие жидкости.
- Не допускайте попадание воды и влаги на внутренние электрические части прибора расположенные вне емкости для воды.
- Не берите прибор, шнур питания и вилку мокрыми руками.
- Всегда отключайте термопот от электросети для наполнения водой, очистки.

При несоблюдении правил возникает опасность поражения электротоком!

- Всегда вынимайте вилку из розетки если Вы закончили использовать прибор, а также перед очисткой и хранением, не оставляйте включенный электроприбор без присмотра!
- Запрещается отключать прибор от сети выдергиванием сетевой вилки из розетки за кабель.
- Перед использованием прибора убедитесь, что напряжение питания указанное на приборе соответствует напряжению электросети в Вашем доме.
- Прибор должен подключаться только к электрической розетке имеющей заземление. Убедитесь, что розетка в Вашем доме рассчитана на потребляемую мощность прибора.
- Использование электрических удлинителей или переходников сетевой вилки может стать причиной повреждения электроприбора и возникновения пожара.
- Никогда не используйте прибор, если поврежден сетевой шнур или вилка,

если прибор не работает должным образом, если прибор поврежден или попал в воду. Не ремонтируйте прибор самостоятельно, обратитесь в ближайший сервисный центр.

- Данный прибор не предназначен для использования детьми и людьми с ограниченными физическими или умственными возможностями, а также людьми не имеющими знаний и опыта использования бытовых приборов, если они не находятся под контролем, или не проинструктированы лицом ответственным за их безопасность.
- Не позволяйте детям играть с прибором и упаковочными материалами.
- Не допускайте касание шнура питания к нагретым и острым поверхностям.
- Не допускайте сильного натяжения, свисания с края стола, заломов и перекручивания шнура питания.
- Не бросайте прибор, не допускайте его опрокидывания, ударов.
- Не используйте прибор вне помещений.
- Не оставляйте термопот наполненный водой в помещении, если температура где он установлен может опуститься ниже нуля.

ВНИМАНИЕ!

- Внутренние части прибора сильно нагреваются во время работы. Будьте осторожны так как можно обжечься касаясь внутренних поверхностей корпуса, крышки, воды или пара.
- Не открывайте крышку термопота во время кипячения.
- Не переносите включенный термопот.
- Берите и переносите термопот только за ручку, дотрагивайтесь только до кнопок прибора.
- Не наполняйте термопот водой выше отметки «МАХ».
- Устанавливайте термопот только на сухой, устойчивой, ровной, нескользящей поверхности.
- Переносите термопот с горячей водой с особой осторожностью!
- Не разливайте воду во время кипячения воды или сразу после него.

При несоблюдении вышеуказанных правил возникает ОПАСНОСТЬ ОЖЕГА!

- Для избежания возможных повреждений от выходящего пара из отверстий не устанавливайте термопот вплотную к стенам и мебели во время его работы. Используйте подставку, чтобы предохранить чувствительное покрытие мебели от повреждений.
- Не ставьте термопот на нагревательные приборы.

ВНИМАНИЕ! Не наполняйте не остывший термопот холодной водой, перед повторным наполнением холодной водой дайте ему остыть.

- Не закрывайте отверстия для выхода пара .
- Не используйте термопот без крышки.
- Не включайте термопот без воды или с уровнем воды ниже отметки «MIN» или менее 0,5литра. Если термопот пустой или в нем недостаточно воды он автоматически выключится предохранительным устройством. Если это произошло, отсоедините прибор от электросети дайте ему остыть, затем заполните водой и включите его, прибор начнет кипятить воду в нормальном режиме работы.

ВНИМАНИЕ! При периодическом включении без воды, не смотря на присутствие защиты, прибор может выйти из строя.

- Не используйте Ваш термопот для других целей кроме кипячения воды, не пытайтесь кипятить в нем молоко и готовить какие либо блюда.

Для коммерческого использования приобретите технику промышленного назначения.

Действия в экстремальных ситуациях:

- Если прибор упал в воду, немедленно, выньте вилку из розетки, не прикасаясь к самому прибору или воде.
- В случае появления из электроприбора дыма, искрения, сильного запаха горелой изоляции, немедленно прекратите использование прибора, выньте вилку из розетки, обратитесь в ближайший сервисный центр.

Использование прибора

Перед началом использования

- Перед первым использованием удалите упаковочные материалы, убедитесь что все части прибора не имеют повреждений.
- Протрите внутри и снаружи корпус термопота влажной салфеткой, затем вытрите насухо.



Рисунок 2

Первое включение

- Установите термопот на сухую, ровную, устойчивую поверхность Рис 2.
 - Откройте крышку. Для открывания поднимите кнопку и откройте крышку вверх Рис 3а.
- На некоторых моделях опционально крышка может полностью сниматься. Для снятия крышки удерживая крышку открытой, нажмите на кнопку фиксации и снимите

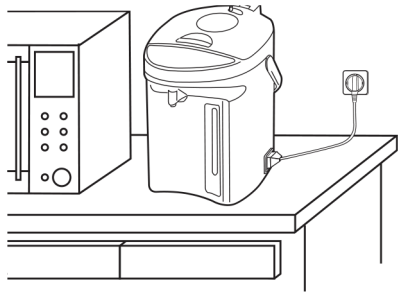

Рисунок 3

3

крышку под углом вверх Рис 3б . Для установки крышки на место выполните действия в обратной последовательности.

- Наполните термопот холодной водой до отметки «FULL» (MAX). Закройте крышку до щелчка, проверьте надежна ли она закрыта Рис 4.
 - Полностью размотайте сетевой шнур, подсоедините шнур к разъему на корпусе термопота Рис 5.
 - Включите вилку в сетевую розетку. Зажжется световой индикатор «Кипячение», термопот начнет нагрев воды.
 - Когда вода закипит, зажжется световой индикатор «Поддержание температуры» термопот автоматически перейдет в этот режим.
 - Нажмите на кнопку «Подача воды» и слейте в подходящую емкость половину объема воды.
- Затем отключите термопот от электросети и вылейте оставшуюся часть воды Рис 6. Теперь термопот готов к использованию.

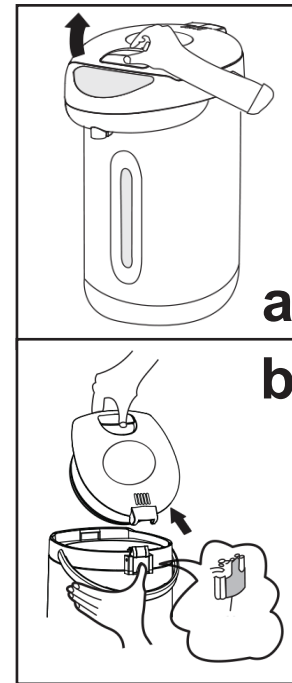

Рисунок 4

4

Кипячение воды

Налейте свежую воду до отметки «FULL»(MAX), установите и подключите термопот к электросети как указано выше. Термопот включится автоматически, зажжется красный индикатор «Кипячение».

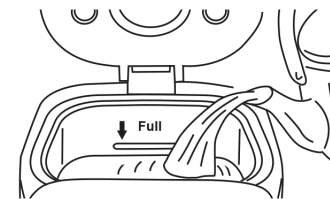

Рисунок 5

5

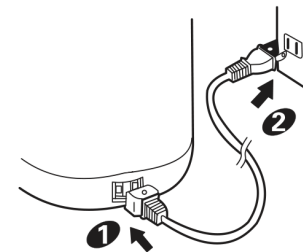

Рисунок 6

6

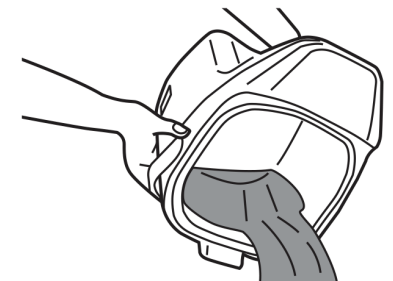
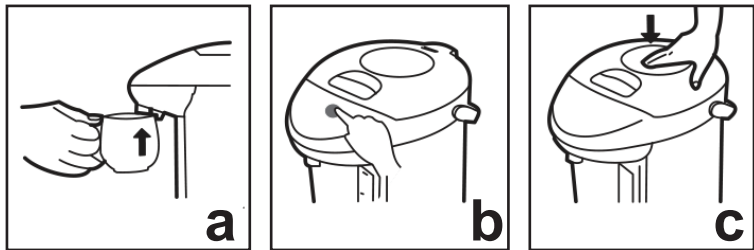

Рисунок

7

Когда вода закипит, зажжется зеленый световой индикатор «Поддержание температуры» термопот автоматически перейдет в этот режим. Красный индикатор при этом погаснет. Кипячение воды окончено.

Разлив воды

После того как индикатор кипячение погаснет, и зажжется индикатор поддержания температуры, Вы можете приступить к разливу воды одним из трех способов:

1. Поднесите чашку к носику прибора и краем чашки нажмите на кнопку разлива воды расположенную на носике Рис 7а.
2. Нажмите и удерживайте кнопку «Подача воды» расположенную на панели управления прибора. Пока нажата кнопка, встроенная электрическая помпа будет подавать воду через носик Рис 7b.
3. Нажатием на кнопку механической помпы на крышке термопота Рис 7с.

Повторное кипячение

Температура автоматического подогрева (поддержания) ниже температуры кипения.

При необходимости Вы можете быстро довести воду до кипения. Для этого нажмите кнопку «Повторное кипячение».

ВНИМАНИЕ! Во время кипячения крышка термопота должна быть закрыта.

Примечание: Через некоторое время эксплуатации цвет поверхности нагревательного элемента может слегка измениться. Это нормальное явление, вызванное воздействием химических элементов находящихся в воде и присутствием нагрева, не является неисправностью.

Чистка и уход

RU

ВНИМАНИЕ!

- Никогда не чистите прибор подключенный к сети.
- Перед очисткой отключите прибор и дайте ему остыть.
- Не используйте абразивные и сильно действующие чистящие средства.
- Никогда не погружайте термопот, его сетевой шнур и вилку в воду или другие жидкости.

Для очистки протрите внутренний резервуар губкой и сполосните водой. Наружный корпус и крышку протрите влажной салфеткой, затем вытрите насухо.

Удаление накипи

Регулярное удаление накипи только улучшит характеристики прибора. Количество и скорость образования накипи, а следовательно и необходимость очистки зависит от жесткости воды в Вашем регионе и интенсивности использования прибора.

Сплошной налет накипи на поверхности резервуара не допустим!

Рекомендуется очищать термопот не реже 1 раза в 2-3 месяца, но в любом случае до появления сплошного налета накипи.

Для удаления:

1. Добавьте в термопот лимонную кислоту (из расчета 20г кислоты на 1 литр воды).
 2. Наполните термопот холодной водой до максимального уровня. Тщательно перемешайте раствор.
 3. Подключите термопот к электросети и дайте закипеть. После того как вода закипит и термопот перейдет в режим подогрева, аккуратно откройте крышку и проверьте вся ли накипь удалена со стенок резервуара. Если накипь осталась повторите кипячение и дайте раствору постоять несколько часов.
 4. После этого вылейте раствор из прибора, и тщательно ополосните резервуар водой.
 5. Чтобы убрать запах кислоты - залейте в термопот чистую воду, подключите к электросети и дайте закипеть.
 5. Отключите термопот от электросети, аккуратно слейте воду, ополосните резервуар чистой водой.
- Любое другое обслуживание должно выполняться квалифицированным персоналом в сервисном центре.

Хранение

- Перед хранением отключите прибор от сети и дайте ему остыть.
- Протрите насухо и просушите прибор перед хранением.
- Храните прибор в сухом, прохладном, не запыленном месте вдали от детей и людей с ограниченными физическими или умственными возможностями.

Утилизация

-Этот продукт и его производные не следует выбрасывать вместе с какими-либо отходами. Следует, ответственно относиться к их переработке и хранению, чтобы поддерживать повторное использование материальных ресурсов. Если Вы решили выбросить устройство, пожалуйста, используйте специальные возвратные и сберегающие системы.

Характеристики комплектация и внешний вид изделия могут незначительно изменяться производителем, без ухудшения основных потребительских качеств изделия.

Дякуємо Вам за покупку техніки



Функціональність, дизайн і відповідність стандартам якості гарантують Вам надійність і зручність у використанні даного приладу. Будь ласка, уважно прочитайте даний посібник з експлуатації та зберігайте його в якості довідкового посібника протягом усього терміну використання приладу. Термопот призначений тільки для нагрівання і кип'ятіння води в побутових (домашніх) умовах. За умови дотримання правил експлуатації і цільового призначення, частини виробу не містять шкідливих для здоров'я речовин.

Технічні характеристики

Модель: MR082/084

Об'єм: 3,3/4,5 л;

Електроживлення:

Рід струму - змінний;

Номінальна частота 50Гц;

Номінальна напруга (діапазон) 220-240В;

Номінальна потужність 750Вт;

Клас захисту від ураження електрострумом I;

Виконання захисту корпусу

від проникнення вологи : звичайне, відповідає IPX0;

Склад приладу

Малюнок 1 (сторінка 2)

1. Шкала рівня води
2. Панель управління
3. Носик для розливу води

4. Ручка відкривання кришки
5. Кришка
6. Кнопка механічного розливу води
7. Отвори для випуску пари
8. Ручка для перенесення
9. Шнур живлення
10. Роз'єм підключення шнура живлення
11. Кнопка розливу води дотиком чашки
12. Основа Що обертається на 360 градусів
13. Індикатор функції «Підтримка температури»
14. Кнопка функції «Повторне кип'ячення»
15. Індикатор функції « Кип'ячення»
16. Кнопка «Подання води» (вмикає електричну помпу).
17. Відмітка максимального рівня води.

Заходи безпеки

Шановний користувач, дотримання загальноприйнятих правил безпеки і правил викладених у даному керівництві робить використання даного приладу виключно безпечним.

УВАГА!

- Ніколи не занурюйте електроприлад, його мережевий шнур та вилку у воду або інші рідини.
- Не допускайте потрапляння води і вологи на внутрішні електричні частини приладу, які розташовані поза ємності для води.
- Не беріть прилад мокрими руками.
- Завжди від'єднуйте термопот від електромережі для наповнення водою, очищення.

При недотриманні правил виникає небезпека ураження електрострумом!

- Ніколи не залишайте увімкнений електроприлад без нагляду!
- Завжди виймайте вилку з розетки, якщо Ви закінчили використовувати прилад, а також перед очищенням і зберіганням.
- Забороняється відключати прилад від мережі висмикуванням мережевої вилки з розетки за кабель.
- Перед використанням приладу переконайтеся, що напруга живлення зазначена на приладі відповідає напрузі електромережі у Вашому домі.
- Прилад повинен підключатися тільки до електричної розетки, що має заземлення. Переконайтеся, що розетка у Вашому будинку розрахована на споживану потужність приладу.

- Використання електричних подовжувачів або перехідників мережевої вилки може стати причиною пошкодження електроприладу і виникнення пожежі.
- Ніколи не використовуйте прилад, якщо пошкоджений шнур або вилка, якщо прилад не працює належним чином, якщо прилад пошкоджений або потрапив у воду. Не ремонтуйте прилад самостійно, зверніться в найближчий сервісний центр.
- Цей пристрій не призначено для використання дітьми та людьми з обмеженими фізичними або розумовими можливостями, а також людьми що не мають знань і досвіду використання побутових приладів, якщо вони не знаходяться під контролем, або проінструктовані особою відповідальною за їх безпеку.
- Не дозволяйте дітям гратися з приладом та пакувальними матеріалами.
- Не допускайте торкання шнура живлення до нагрітих чи гострих поверхонь.
- Не допускайте сильного натягу, звисання з краю столу, заломів і перекручування шнура живлення.
- Не кидайте прилад, не допускайте його перекидання.
- Не використовуйте прилад поза приміщеннями.
- Не залишайте термопот наповнений водою в приміщенні, де температура може опуститися нижче нуля.

УВАГА!

- Внутрішні частини приладу сильно нагріваються під час роботи. Будьте обережні оскільки можна обпектися торкаючись внутрішніх поверхонь корпусу, кришки, води або пари.
- Не відкривайте кришку термопота під час кип'ячення.
- Не переносите включений термопот.
- Беріть і переносьте термопот тільки за ручку, доторкайтеся тільки до кнопок приладу.
- Не наповнюйте термопот водою вище за відмітку « MAX».
- Встановлюйте термопот тільки на сухій, стійкій, рівній, нековзній поверхні.
- Переносите термопот з гарячою водою з особливою обережністю!
- Не розливайте воду під час кип'ячення води або відразу після нього.

При недотриманні вищевказаних правил виникає НЕБЕЗПЕКА ОПІКІВ!

- Для уникнення можливих ушкоджень від пари, що виходить, з отворів не встановлюйте термопот впритул до стін і меблів під час його роботи. Використайте підставку, щоб оберезити чутливе покриття меблів від ушкоджень.

- Не ставте термопот на нагрівальні прилади.

УВАГА! Не наповнюйте не захололий термопот холодною водою, перед повторним наповненням холодною водою дайте йому остигнути.

- Не закривайте отвори для виходу пару.
 - Не використовуйте термопот без кришки.
 - Не включайте термопот без води або з рівнем води нижче відмітки «MIN» або менш 0,5 літра. Якщо термопот порожній або в нім недостатньо води він автоматично вимкнеться запобіжним пристроєм. Якщо це сталося, від'єднаєте прилад від електромережі дайте йому остигнути, потім заповніть водою і включіть його, прилад почне кип'ятити воду в нормальному режимі роботи.

УВАГА! При періодичному включенні без води, не дивлячись на присутність захисту, прилад може вийти з ладу.

- Не використовуйте Ваш термопот для інших цілей крім кип'ятіння води, не намагайтеся кип'ятити в нім молоко і готувати які або страви.

Для комерційного використання придбайте техніку промислового виконання.

Дії в екстремальних ситуаціях:

- Якщо прилад упав у воду, негайно, вийміть вилку з розетки, не торкаючись до самого приладу або води.
 - У випадку появи з електроприладу диму, іскріння, сильного запаху горілої ізоляції, негайно припиніть використання приладу, вимкніть з розетки, зверніться в найближчий сервісний центр.

Використання приладу

Перед початком використання

- Перед першим використанням видаліть пакувальні матеріали, переконайтеся що усі частини приладу не мають ушкоджень.
 - Протріть усередині і зовні корпус термопота вологою серветкою, потім витріть досуха.

Перше включення

- Встановіть термопот на суху, рівну, стійку поверхню Мал.2.

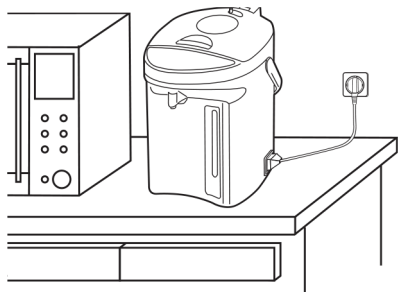

Малюнок

2

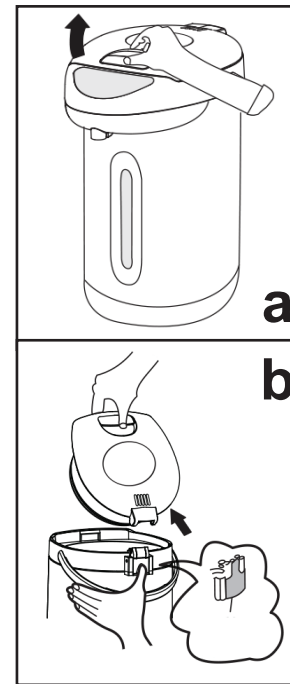

Малюнок

3

- Відкрийте кришку. Для відкриття підніміть кнопку і відкрийте кришку вгору Мал.3а.
 На деяких моделях опціонально кришка може повністю зніматися. Для зняття кришки утримуючи кришку відкритою, натисніть на кнопку фіксації і зніміть кришку під кутом вгору Мал.3б. Для встановлення кришки на місцеположення виконайте дії в зворотній послідовності.

- Наповніть термопот холодною водою до відмітки «FULL» (MAX). Закрийте кришку до клацання, перевірте чи надійна вона закрита Мал.4.

- Повністю розмотайте мережевий шнур, під'єднайте шнур до роз'єму на корпусі термопота Мал.5.

- Включите вилку в мережеву розетку. Запалиться світловий індикатор «Кип'ячення», термопот почне нагрів води.

- Коли вода закипить, запалиться світловий індикатор «Підтримку температури» термопот автоматично перейде в цей режим.

- Натисніть на кнопку «Подання води» і злийте у відповідну ємність половину об'єму води.

Потім відключіть термопот від електромережі і вилийте частину води, що залишилася, Мал. 6.

Тепер термопот готовий до використання.

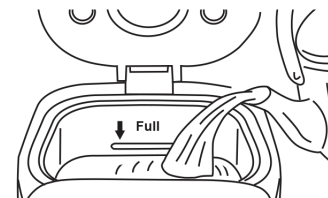

Малюнок

4

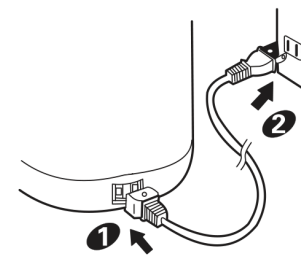

Малюнок

5

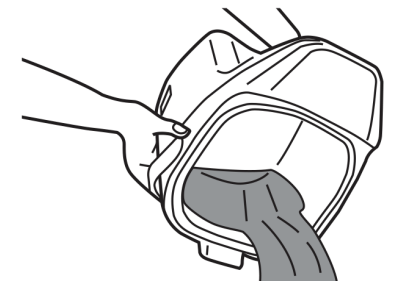

Малюнок

6

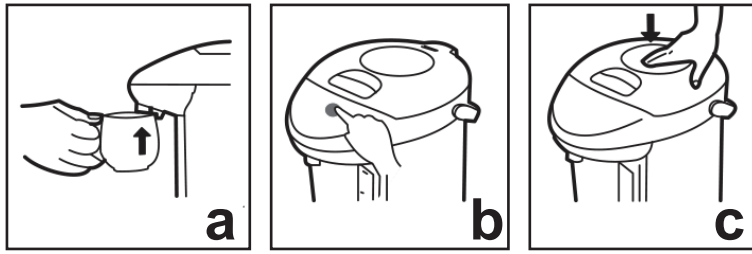

Малюнок

7

Кип'ячення води

Налийте свіжу воду до відмітки « FULL » (MAX), встановіть і підключіть термопот до електромережі як вказано вище.

Термопот включиться автоматично, запалиться червоний індикатор « Кип'ячення ».

Коли вода закипить, запалиться зелений світловий індикатор «Підтримку температури» термопот автоматично перейде в цей режим. Червоний індикатор при цьому згасне.

Кип'ячення води закінчене.

Розлив води

Після того, як індикатор кип'ячення згасне, і запалиться індикатор підтримки температури, Ви можете приступати до розливу води одним з трьох способів:

1. Піднесіть чашку до носика приладу і краєм чашки натисніть на кнопку розливу води розташовану на носіку Мал.7а.
2. Натисніть і утримуйте кнопку «Подання води» розташовану на панелі управління приладу. Поки натиснута кнопка, вбудована електрична помпа подаватиме воду через носик Мал.7b.
3. Натисненням на кнопку механічної помпи на кришці термопота Мал.7с.

Повторне кип'ячення

Температура автоматичного підігрівання (підтримка) нижче температури кипіння.

При необхідності Ви можете швидко довести воду до кипіння. Для цього натисніть кнопку «Повторне кип'ячення».

УВАГА! Під час кип'ячення кришка термопота має бути закрита.

Примітка: Через деякий час експлуатації колір поверхні нагрівального елемента може злегка змінитися. Це нормальне явище, викликане дією хімічних елементів що знаходяться у воді і присутністю нагріву, не є несправністю.

Чищення та догляд

УВАГА!

- Ніколи не чистіть прилад підключений до мережі.
- Перед очищенням відключіть прилад і дайте йому остигнути.
- Не використовуйте абразивні і сильно діючі чистячі засоби.
- Ніколи не занурюйте термопот, його мережевий шнур і вилку у воду або інші рідини.

Для очищення протріть внутрішній резервуар губкою і сполосніть водою. Зовнішній корпус і кришку протріть вологою серветкою, потім витріть досуха.

Видалення накипу

Регулярне видалення накипу тільки поліпшить характеристики приладу. Кількість і швидкість утворення накипу, а отже і необхідність очищення залежить від жорсткості води у Вашому регіоні і інтенсивності використання приладу. Суцільний наліт накипу на поверхні резервуару не допустимий! Рекомендується очищати термопот не рідше за 1 раз в 2-3 місяці, але у будь-якому випадку до появи суцільного нальоту накипу.

Для видалення:

1. Додайте в термопот лимонну кислоту (з розрахунку 20г кислоти на 1 літр води).
2. Наповніть термопот холодною водою до максимального рівня. Ретельно перемішайте розчин.
3. Підключіть термопот до електромережі і дайте закипіти. Після того, як вода закипить і термопот перейде в режим підігрівання, акуратно відкрийте кришку і перевірте чи увесь накип видалений із стінок резервуару. Якщо накип залишився повторіть кип'ячення і дайте розчину постояти декілька годин.
4. Після цього вилийте розчин з приладу, і ретельно обполосніть резервуар водою.
5. Щоб прибрати запах кислоти - залийте в термопот чисту воду, підключіть до електромережі і дайте закипіти.
5. Відключіть термопот від електромережі, акуратно злийте воду, обполосніть резервуар чистою водою.



**Ознакомьтесь со всем перечнем изделий
торговой марки «Maestro»
Вы можете на информационном сайте компании**

- Посуда из алюминия
- Наборы посуды
- Эмалированная посуда
- Чайники
- Наборы ножей
- Кухонные принадлежности
- Столовые наборы
- Кафетерий
- Аксессуары
- Термосы
- Хлебницы
- Посуда из стекла
- Кофеварки
- Кофемолки
- Кухонные процессоры
- Хлебопечи
- Тостеры
- Аэрогриль
- Электрические печи
- Соковыжималки
- Мясорубки
- Электрические чайники
- Пылесосы
- Утюги
- Парогенераторы
- Уход за волосами
- Климатическое оборудование
- Весы

www.feel-maestro.com



Made in P.R.C. for Maestro

Аполло Корпорейшн ЛТД. адреса: 1201, Хонг Сенг Тсимшатуи, 18, вул., Карнарвон, Тсим Ша Тсуи, Гонконг
Apollo Corporation LTD, add: 1201, Hang Seng tsimshatsui Bldg., 18 Camarvon Road, Tsim Sha Tsui, Kln., Hong Kong
Аполло Корпорейшн ЛТД. адрес: 1201, Хонг Сенг Тсимшатуи, 18, ул., Карнарвон, Тсим Ша Тсуи, Гонконг

ДСТУ ІЕС 60335-2-15:2006