

Кнопка виходу безконтактна пластикова накладна SEVEN K-7491

- Виконана в пластиковому корпусі.
- Дозволяє відкривати замок дверей без торкання рукою кнопки виходу, спрацьовує на відстані до 15 см. А також зі смартфона в додатку SEVEN HOME (за наявності Wi-Fi з'єднання).
- Підсвічування - у режимі очікування індикатор світиться білим кольором, на момент спрацьовування - зеленим.
- Підходить для встановлення разом з аудіо- та відеодомофонами, електромагнітними та електроригельними замками.
- Призначена для систем контролю та управління доступом.
- Накладний тип монтажу кнопки дає змогу встановити її на будь-яку поверхню.
- За наявності інтернету кнопку можна активувати з будь-якого місця.

Основні характеристики кнопки виходу з підсвічуванням SEVEN K-7491 для СКУД

- Wi-Fi 2,4 ГГц.
- Тип монтажу: накладний.
- Матеріал корпусу: пластик.
- Контакти: NO, NC, COM.
- Вхідна напруга: 9-12 В.
- Час затримки: 1 с.
- Чутливість: 10-15 см.
- Розмір: 85x55x20 мм.

Контакти дротів

Колір	Призначення
Червоний	+ 12 В
Чорний	- 12 В (GND)
Синій	Реле NO
Фіолетовий	Реле COM
Помаранчевий	Реле NC

Схема підключення

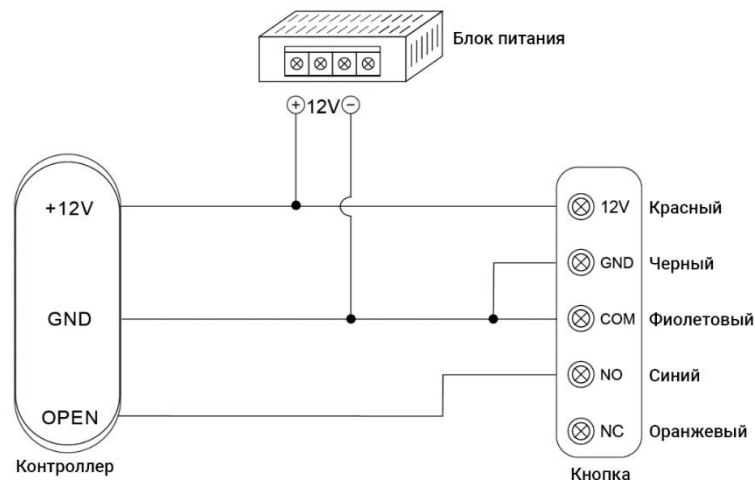

Підключення до додатку SEVEN HOME

1. Встановлення додатка SEVEN HOME.

Завантажте та встановіть на ваш смартфон додаток SEVEN HOME. Ви можете знайти його в Play Маркет (ОС Android) або App Store (iOS). Після встановлення в налаштуваннях смартфона дайте всі дозволи, які вимагатиме додаток. Також увімкніть усі сповіщення від додатка.



2. Реєстрація акаунта та вхід в акаунт.

- Під час першого запуску програми натисніть "Зареєструватися" і прочитайте Політику конфіденційності після того, як вона з'явиться. Натисніть "Згоден" і увійдіть на сторінку реєстрації.
- Ви можете використовувати адресу електронної пошти або номер мобільного телефону під час реєстрації свого акаунта. Система автоматично визначить поточну країну / регіон, у якому ви перебуваєте або ви можете вибрати самостійно. Ви не зможете змінити країну / регіон після реєстрації. Введіть номер мобільного телефону / адресу електронної пошти та натисніть "Отримати код підтвердження".
- Введіть перевірочний код і перейдіть на сторінку встановлення пароля. Встановіть свій пароль і натисніть "Готово".

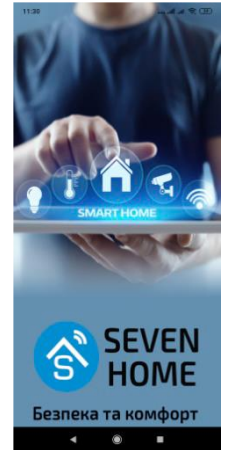

3. Створення будинку/офісу/кабінету

Щоб додати пристрій, необхідно створити щонайменше один будинок. Натисніть "Профіль" у правому нижньому кутку, виберіть "Керування будинком", натисніть "Створити будинок". Введіть назву будинку і натисніть зберегти. Решту пунктів (місце розташування, приміщення) можна не заповнювати або відключити. Далі з'явиться напис "Будинок успішно створено", виберіть "Перегляд будинку".

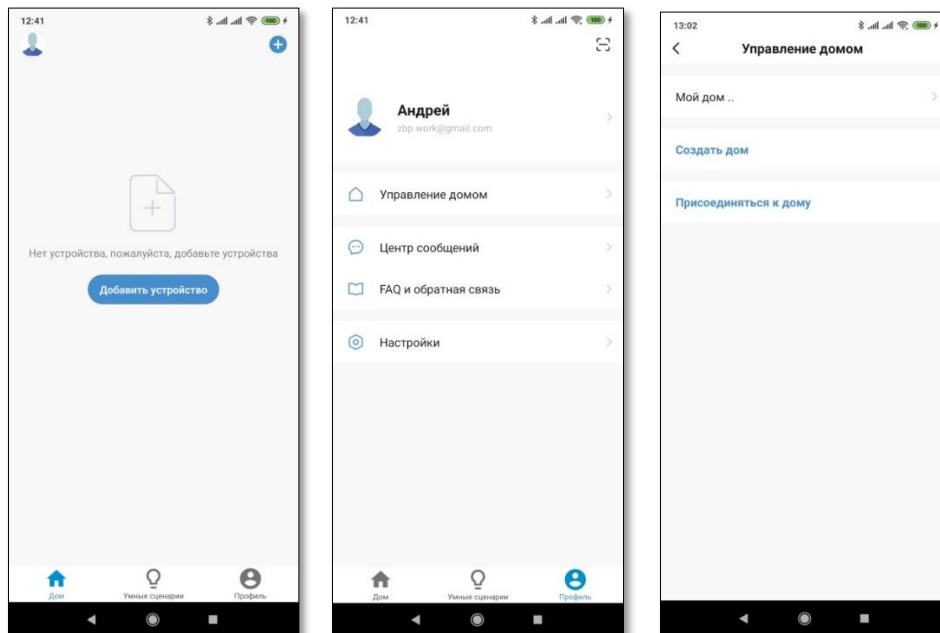

4. Додавання учасників/користувачів

Натисніть "Додати учасників", потім "Акаунт додатку". Якщо ви хочете, щоб користувач мав можливість користуватися контролером за допомогою додатку, йому також необхідно завантажити та встановити його, а також створити свій обліковий запис. Введіть ім'я користувача та його обліковий запис, виберіть рівень доступу (звичайний учасник або адміністратор) і натисніть зберегти. Йому буде надіслано запрошення, яке він має прийняти протягом 3 днів. Якщо ж новому користувачеві не потрібен доступ через додаток, рядок "Обліковий запис" залиште порожнім.

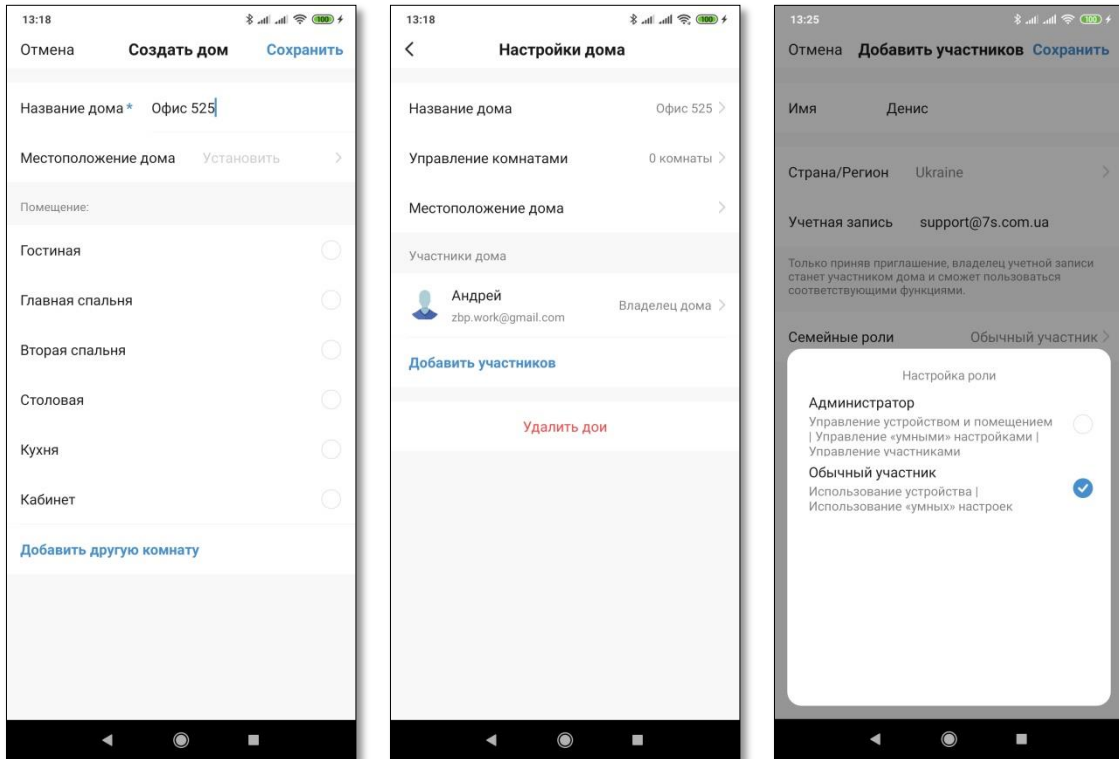

Рекомендуємо щонайменше одного учасника (користувача) зробити адміністратором контролера. Це дасть можливість керувати контролером у разі втрати доступу до облікового запису основного власника.

5. Підключення кнопки

- Переведіть кнопку в режим сполучення. Для цього потрібно подати живлення на кнопку, після чого потрібно швидко махати рукою перед сенсором, щоб між активацією і деактивацією сенсора було менше 0,5 секунди. Після чого кнопка почне блимати, це означає, що вона в режимі сполучення.
- Переконайтеся, що ваш смартфон підключений до мережі Wi-Fi і на ньому запущено Bluetooth.

Примітка: Підтримуються тільки мережі Wi-Fi 2,4 ГГц.

- Відкрийте додаток "SEVEN HOME", натисніть "+" у правому верхньому кутку. Виберіть "Автоматичне сканування" і дочекайтеся, коли телефон виявить кнопку (для автоматичного сканування на телефоні має бути ввімкнено Bluetooth).

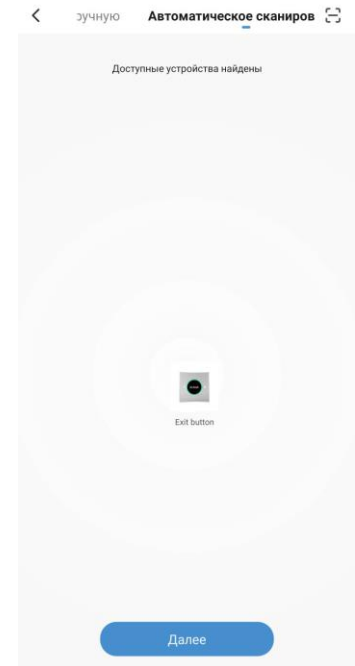
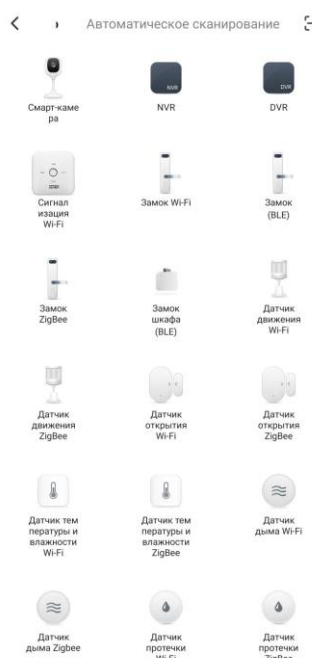
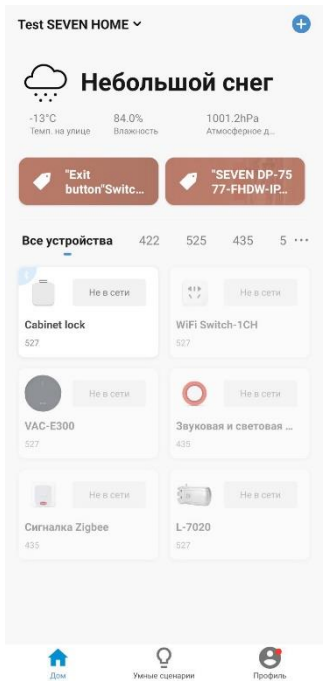

Натисніть кнопку "Далі". Потім виберіть мережу Wi-Fi, введіть пароль і натисніть "Підтвердити", щоб додати кнопку. Після успішного додавання ваш пристрій буде відображено в списку пристроїв.

