

## Запобіжні заходи

- \*Будь ласка, довірте роботу по встановленню цього обладнання кваліфікованому спеціалісту.
- \*Не використовуйте цей виріб поза паспортними значеннями температури та вологості.
- \*Запобігайте встановлення виробу поблизу від джерел тепла, наприклад радіаторів опалення тощо.
- \*Запобігайте встановлення виробу та прокладання ліній зв'язку поблизу потенційних джерел електромагнітних перешкод, наприклад телевізора, підсилювача, радіоприймача тощо.
- \*Запобігайте падіння обладнання та механічних навантажень.
- \*Не використовуйте хімічно активні та абразивні миючі засоби для очищення виробу.
- \*Запобігайте сильні перегиби з'єднувальних дротів. Це може призвести до короткого замикання та враження електричним струмом.
- \*Рекомендується підключити відеодомофон до мережі живлення перемінного струму 220В з використанням окремого захисного автоматичного вимикача.
- \*Будь ласка, майте на увазі, що відеодомофон має живлення від мережі перемінного струму, напругою 100...240 Вольт та має вбудований перетворювач напруги. Вмикати пристрій в мережу дозволяється тільки після завершення всіх електричних з'єднань.

systems  
**seven**

## ІНСТРУКЦІЯ КОРИСТУВАЧА Кольоровий відеодомофон SEVEN DP-7542

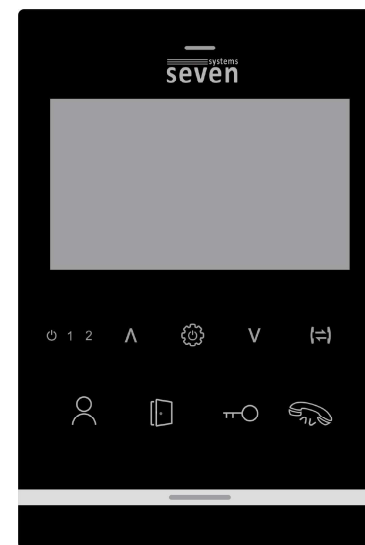

# ОПИС

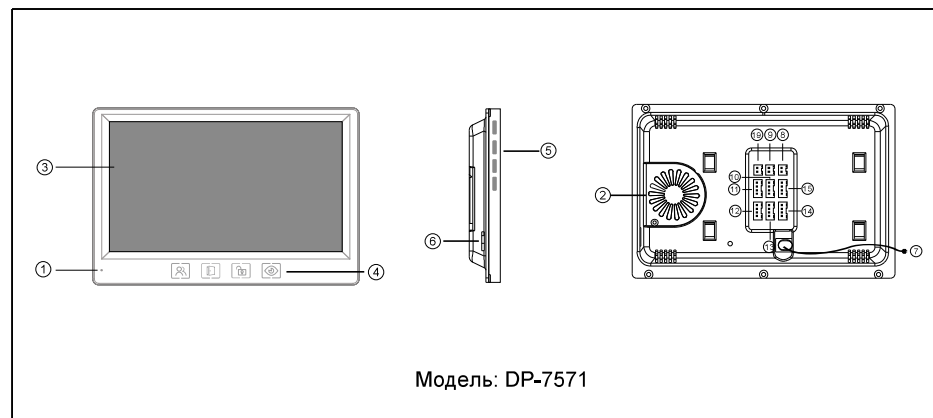
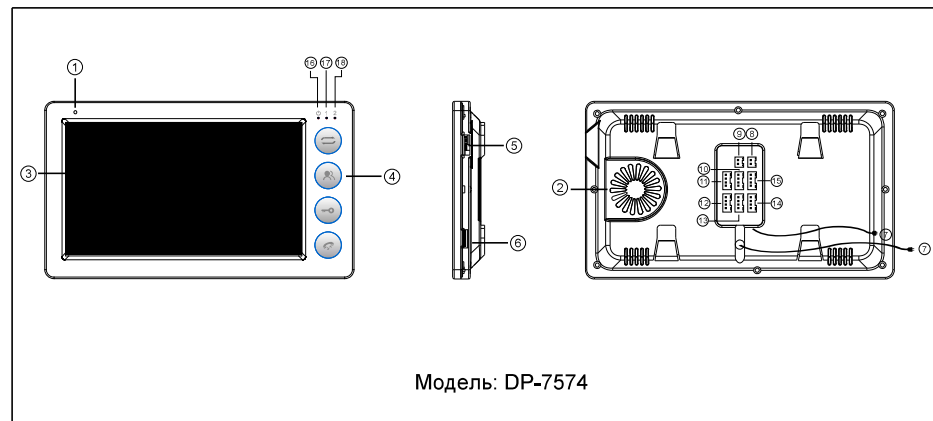
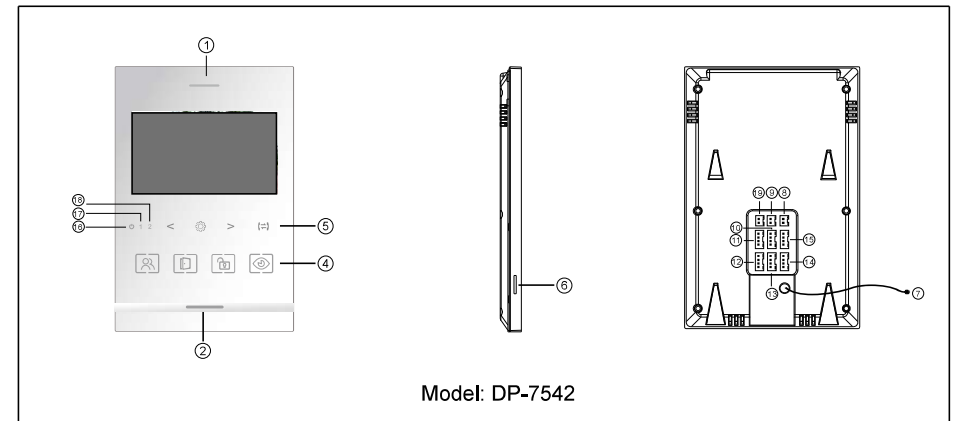
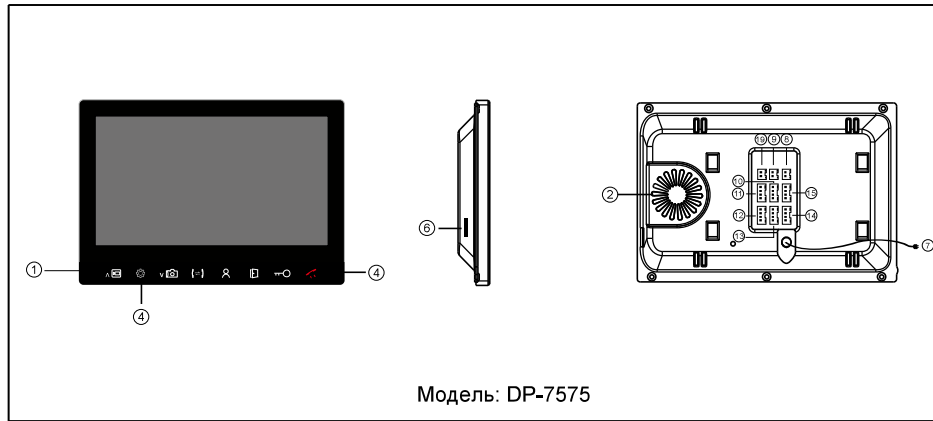

①	Мікрофон
②	Динамік
③	Екран
④	Функціональні кнопки
⑤	Кнопки управління
⑥	SD картка
⑦	Живлення (90В–240В)
⑧	Живлення 12В.
⑨	Відеовихід
⑩	Камера 1
⑪	Панель 1
⑫	Панель 2
⑬	Камера 2
⑭	Вихід на додатковий монітор
⑮	Вхід на додатковий монітор
⑯	Індикатор живлення
⑰	Індикатор панелі 1
⑱	Індикатор панелі 2
⑲	Інтерфейс додаткового замку

Позначення	Опис
	Індикатор живлення
1	Індикатор панелі 1
2	Індикатор панелі 2
	Інтерком, внутрішні дзвінки
	Перегляд відео з панелі або камери
	Відкрити замок
	Управління додатковим замком (не всі моделі мають цю функцію)
	Розпочати розмовляти, закінчити розмовляти
	1: В режимі меню - навігація по меню 2: В режимі перегляду - почати запис відео 3: В режимі розмови - натиснути кнопку меню, регулювання гучності.
	1: Вхід в меню 2: Натисніть в режимі розмова, щоб змінювати гучність.
	1: В режимі меню - навігація по меню 2: В режимі перегляду - зробити фото 3: В режимі розмова - натиснути кнопку меню, регулювання гучності.

## СХЕМА ПІДКЛЮЧЕННЯ

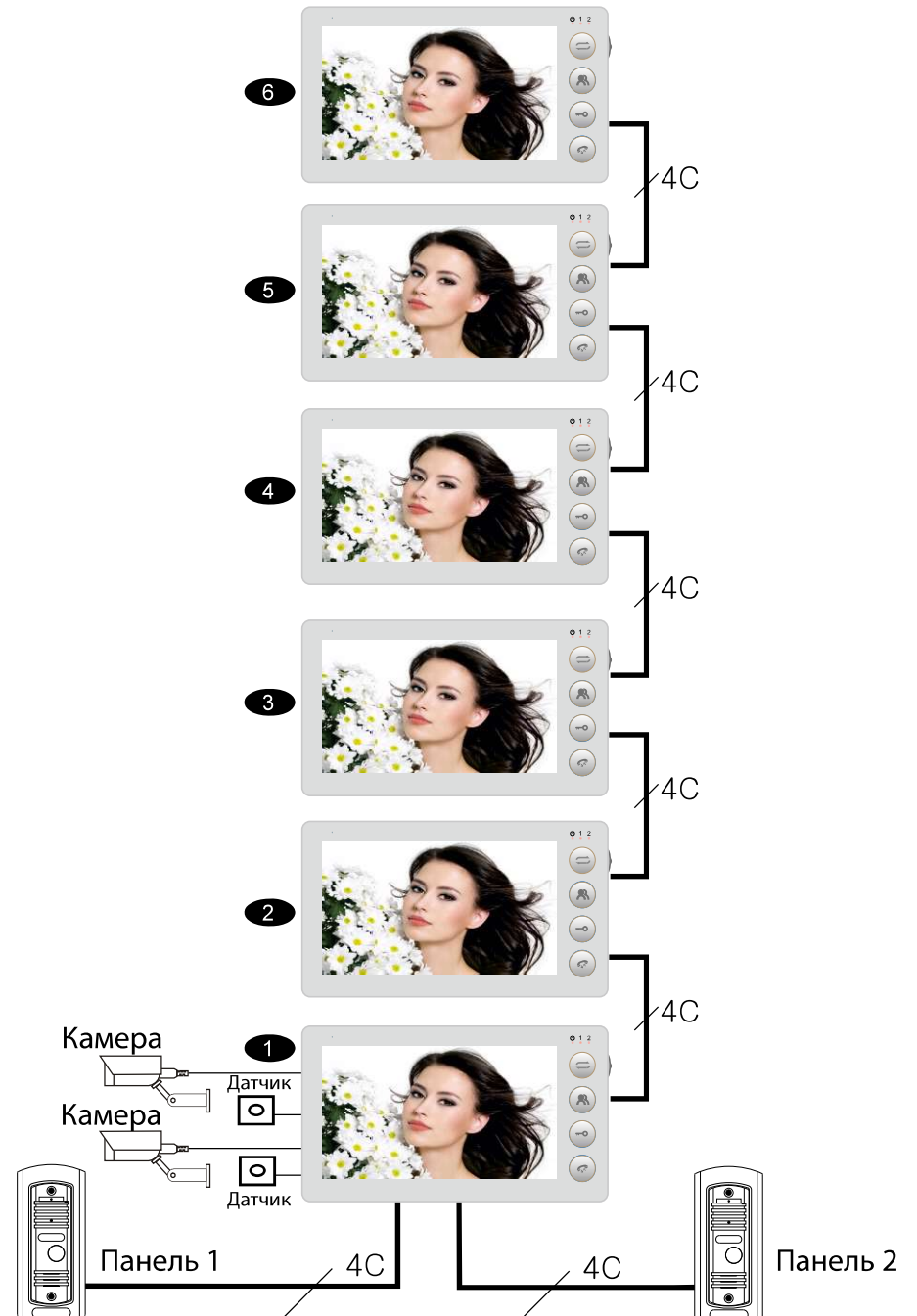

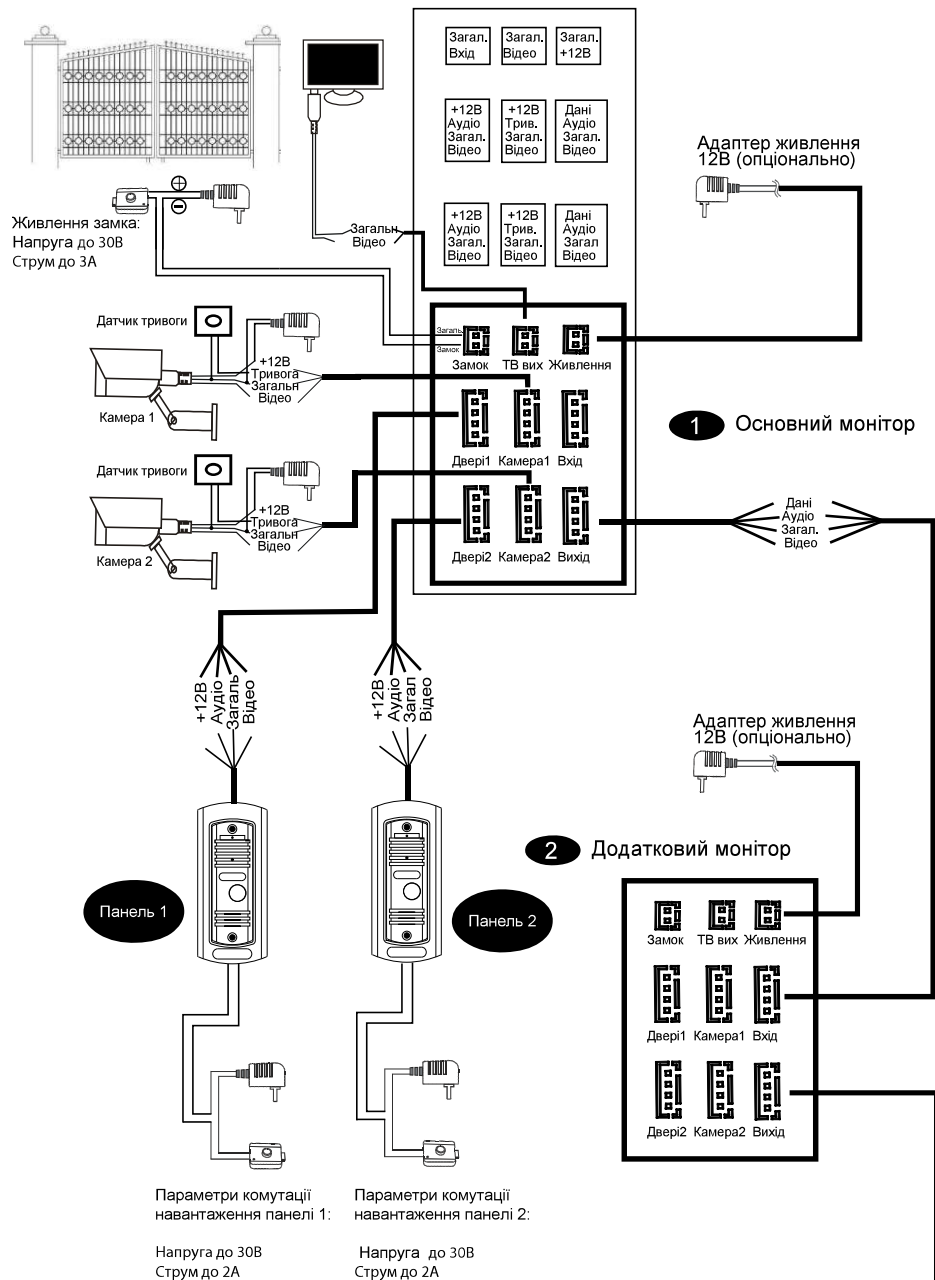

## ПРИМІТКА ДО ДРОТОВОГО З'ЄДНАННЯ

**i** Замок / джерело живлення / камера / тривожні датчики не входять до комплексу поставки. Ви можете придбати придатні для даної моделі домофону комплектуючі окремо.

**i** Стандартно на викличних панелях використовується схема з НВ (нормально відкритими) контактами управління замком. Це значить, що після натискання на кнопку відкриття реле замикається, і на замок починає надходити живлення.

**!** Внутрішній монітор може мати як вбудоване джерело живлення, так і зовнішнє, яке купується окремо. Будь ласка, ознайомтесь зі схемою підключення. Внутрішня панель з вбудованим джерелом живлення може під'єднуватися до джерела з широким діапазоном перемінної напруги (від 100 до 240В). Перед встановленням домофону слід відключити його від мережі живлення (як показано на малюнку нижче):



**i** Ефективність роботи пристрою напряму залежить від якості дротів. Вимоги до лінії зв'язку:

1. 4-х дротовий неекранований або екранований одножильний кабель

Відстань  $\leq 28\text{m}$  (0.5 mm) ;  $\leq 50\text{m}$  (0.75 mm) ;  $\leq 100\text{m}$  (1 mm)



2. 3-х дротовий неекранований одножильний + відеокабель РК-75-3-XXX

Відстань  $\leq 100\text{m}$  (РК-75-3+3С:1mm)

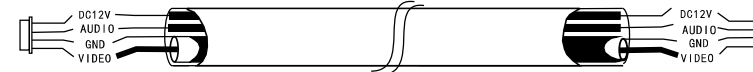

3. Мережевий кабель CAT5 або CAT6 (Не рекомендується для використання!!!)

Відстань  $\leq 20\text{m}$



**i** Примітка. Для передачі відео 1080р необхідно використовувати наступний дріт

Відстань  $\leq 50\text{m}$  (2 x 0.5mm+РК-75-3) Відстань  $\leq 100\text{m}$  (2 x 0.75mm+РК-75-5)

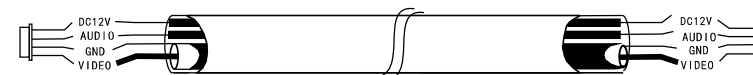

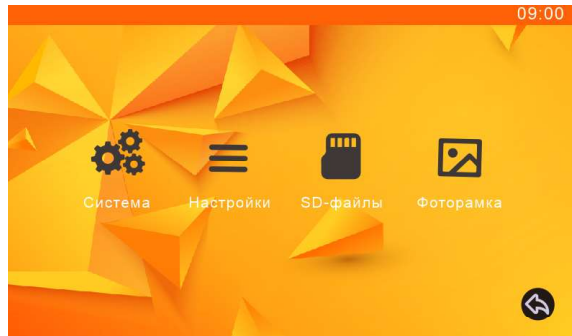

# МЕНЮ НАЛАШТУВАННЯ

В режимі очікування натисніть  щоб потрапити в основне меню



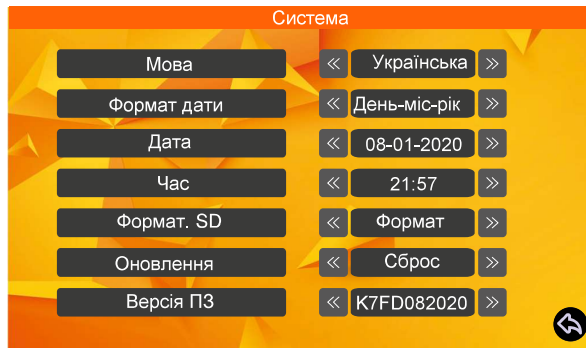

## 1: Системні налаштування

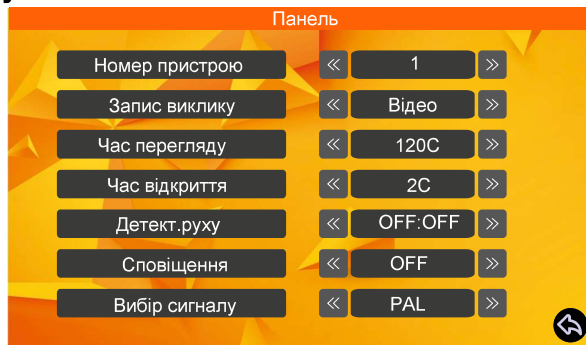

 Примітка: При налаштуванні параметру часу ви можете повернутися в верхнє або нижнє меню тільки за допомогою клавіши «трубка»

## 2: Налаштування панелей



 Примітка: Пристрій, до якого підключена панель, завжди під номером 1, всі інші 2,3,4,5,6

## 3: Налаштування камер

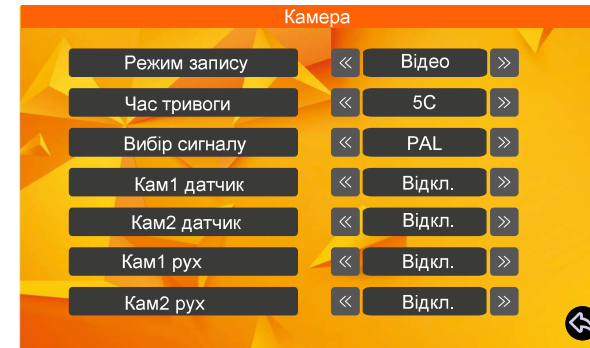

## 4: Налаштування мелодії дзвінків

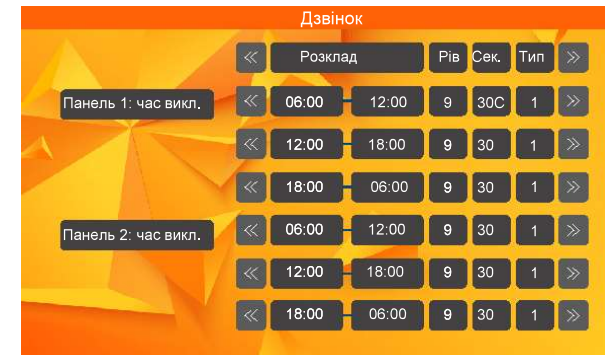

## 5: Файли запису

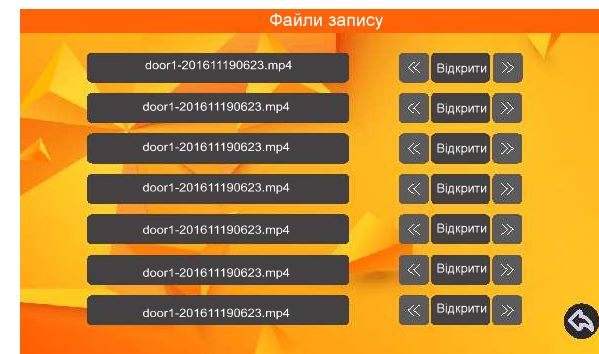

## 6: Файли SD картки



- ❗ Перед тим, як вставляти SD картку, відформатуйте її і створіть дві папки, а саме DigitalFrame і doorbell. При копіюванні зображень та музики на SD картку, будь ласка, збережіть їх у відповідну папку, щоб монітор зміг розпізнати їх.

Рекомендована роздільна здатність зображення 1280 \* 720, при цьому

- ❗ якість зображення буде максимальна.

## 7: Фоторамка

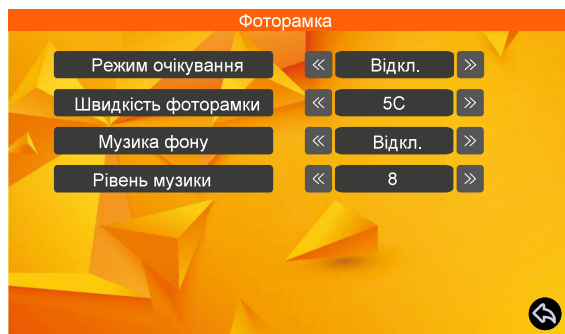

Щоб використовувати функцію детекції руху, фоторамка і фонова музика повинні бути вимкнені!

## ЕКСПЛУАТАЦІЯ

### ◆ Виклик від відвідувача

Відвідувач натискає кнопку виклику на панелі 1/2



Якщо ніхто не відповідає на виклик в період заданого часу, вмикається автовідповідач

▼ Монітор і виклична панель програв мелодію

Автоматично буде відображено відео з викличної панелі

Натисніть кнопку почати розмову на моніторі



Натисніть кнопку переадресації, щоб переадресувати виклик на другий монітор



▼ Мелодія вимикається

☎ Почніть діалог з відвідувачем

▼ Тривалість розмови за замовчуванням 120с.

Натисніть кнопку відкрити замок



▼ Замок відкриється

Натисніть кнопку для завершення розмови

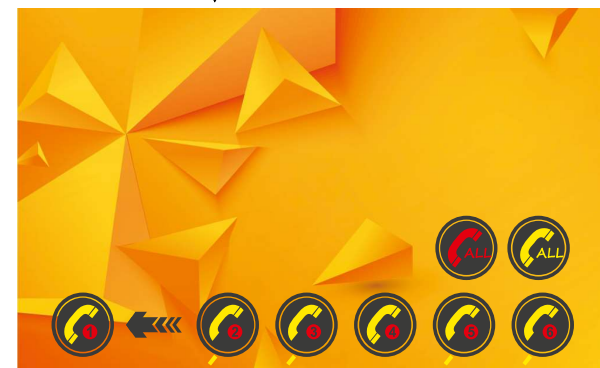

Натисніть ▲ або ▼ для вибору другого монітору. Після натисніть ⚙ для підтвердження.

- ❗ Примітка:  
В режимі відображення відео: натисніть кнопку налаштування, щоб зайти в режим налаштування гучності, натисніть клавішу вгору або вниз, щоб відрегулювати гучність. Після 5 секунд бездіяльності, налаштування гучності буде автоматично зачинено. Натисніть і утримуйте кнопку налаштування на протязі 5 секунд, щоб відкрити меню налаштування зображення. Використовуйте кнопки вгору або вниз для навігації і зміння параметрів, використайте кнопку меню для підтвердження.

# МОНІТОРИНГ

## ◆ Режим перегляду

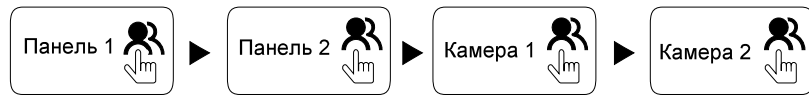

Перегляд панелі 1/2, камери 1/2

Натисніть кнопку початку розмови

В режимі моніторингу натисніть кнопку вгору для того, щоб зробити знімок, натисніть кнопку вниз для того, щоб почати або зупинити запис відео

Почніть діалог з відвідувачем

Тривалість розмови за замовчуванням 120с

Натисніть кнопку відкрити замок

Замок відкриється

Натисніть кнопку для завершення розмови

## ◆ Інтерком

В режимі очікування натисніть кнопку для виклику іншого монітору

Під час дзвінку на іншому моніторі натисніть кнопку почати розмову

Натисніть кнопку ще раз, щоб завершити розмову



# Встановлення

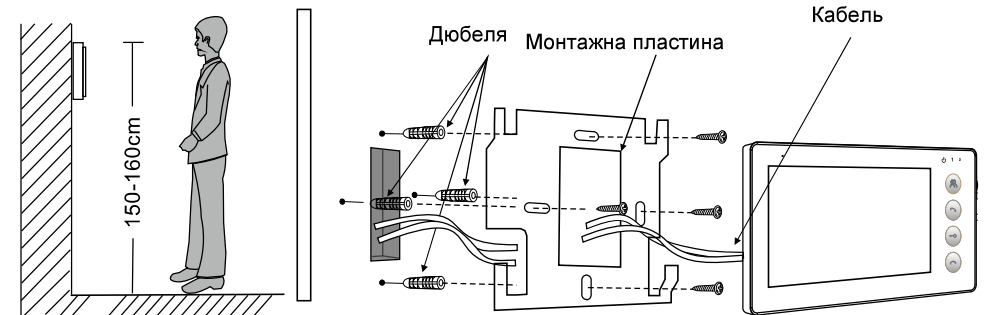

# Характеристики

Дисплей	7" або 10.1"; IPS або TFT
Роздільна здатність	7" (1024X600) 10.1" (1024X600)
Стандарт	PAL/NTSC
Режим аудіозв'язку	Полудуплекс
Час розмови	≥ 120 секунд
Струм очікування	Максимум 250мА
Струм роботи	Максимум 800мА
Блок живлення	Зовнішній блок живлення DC 12В 1А (опціонально)
	Вбудований блок живлення AC 110-240В
Роб. температура	0~+50°C
Тип встановлення	Накладний, монтажна пластина
SD картка	Максимум 128ГБ