

## ПОСІБНИК З МОНТАЖУ

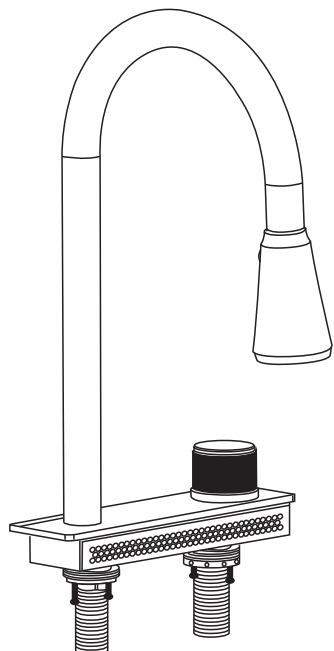

# КУХОННИЙ ЗМІШУВАЧ З ВОДОСПАДОМ



YOUR SMART KITCHEN



## ЗАГАЛЬНА ІНФОРМАЦІЯ

### Перед встановленням

Вся інформація зібрана відповідно до останньої опублікованої інформації про продукт. Компанія залишає за собою право змінювати характеристики, упаковку або тип продукту в будь-який час без попереднього повідомлення.

Посібник містить важливу інформацію щодо встановлення, обслуговування та чищення. Будь ласка надайте цю інформацію для ознайомлення користувачам.

Заходи безпеки при встановленні:

1. Обов'язково ретельно промийте водопровідну трубу, щоб видалити з неї бруд та домішки.
2. Якщо встановлюється нова мийка, є можливість спочатку встановити на мийку змішувач.
3. Максимальний робочий тиск: 0,5 МПа (5 бар). Якщо тиск у вашій водопровідній мережі може перевищувати 5 бар обов'язково встановіть регулятор тиску або клапан скидання тиску.
4. Найвища робоча температура та температура навколишнього середовища душ: 60 °С. Будь ласка, зверніть особливу увагу на те, що з'єднувальні трубки повинні бути якнайдалі від труб опалення та нагрівачів- це може привести до пошкодження ущільнювальних елементів та завдати шкоди користувачам.

### Установчі розміри

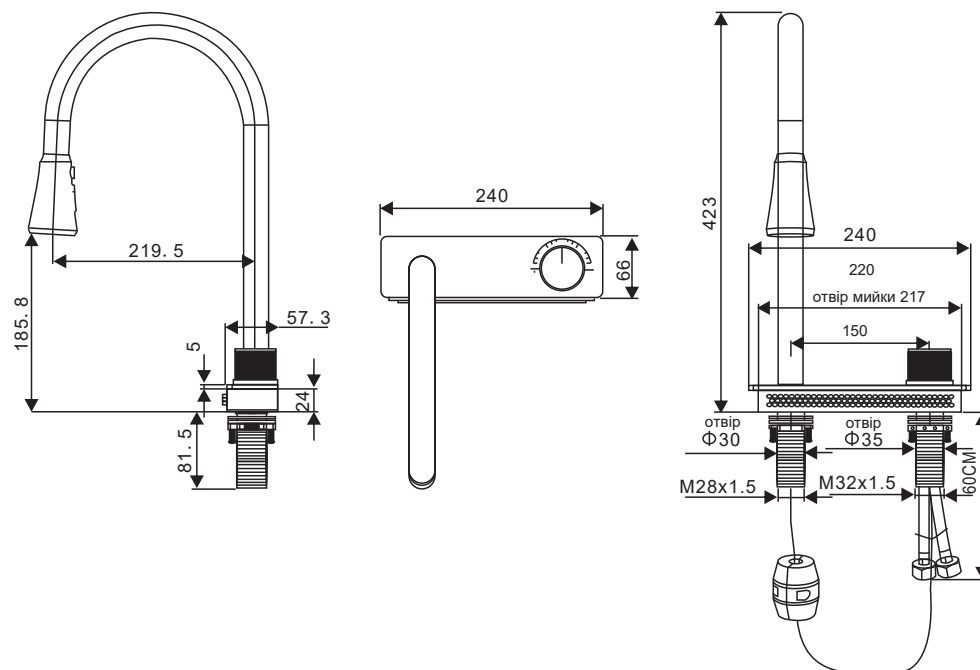

## Етапи монтажу

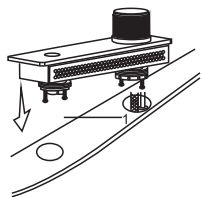

1. Монтажна шайба (1) розташована гумовим кільцем донизу для встановлення змішувача, а ручка розміщена з правого боку.

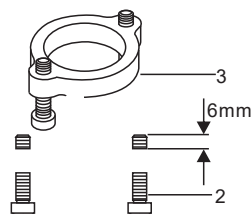

2. Гвинт (2) вкручується в монтажне кільце (3) до тих пір, поки його різьба не виявиться на 6 мм вище кріплення на кільці.

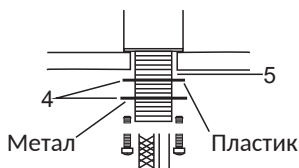

3. Інстальуйте пристрій у отвір. Встановіть прокладки- спочатку пластик, далі метал (4) на різьбову частину (5), потім накрутіть монтажні кільця.

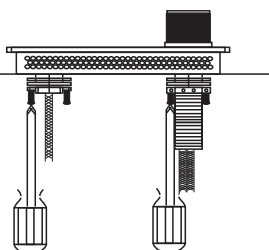

4. Підтягніть монтажні кільця до упору, далі обережно підтягніть гвинти.

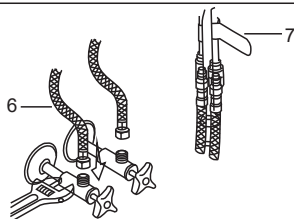

5. Під'єднайте та зафіксуйте шланги (6) до джерела води. Шланг з позначкою «ХОЛОДНИЙ» (7) з'єднайте із подачею холодної води.

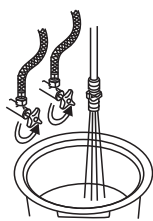

6. Після з'єднання трубопроводів увімкніть гарячу і холодну воду і дайте їй протекти близько хвилини щоб вимити можливий бруд.

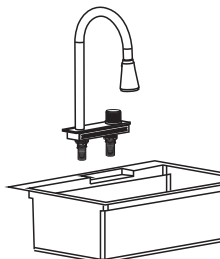

7. Вставте блок змішувачем в отвір мийки відповідно до напрямку виходу отвору водоспада.

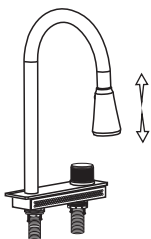

8. Після встановлення блоку перевірте щоб висувна головка душу змішувача пересувалась плавно, без опору та затримок.

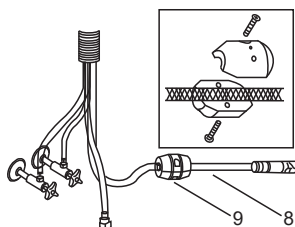

9. Встановіть обтяжувач (грузило) на шланг висувного душу (8) у довільному місці.

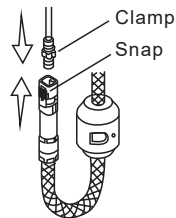

10. Під'єднайте шланг душу до змішувача.

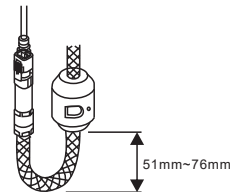

11. Встановіть вагу в потрібне положення і зафіксуйте її на місці, як показано на малюнку.

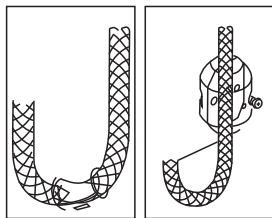

12. При необхідності відрегулюйте вагу в інше положення.

## Експлуатація

- Перемикач встановлено по центру- вода закрита.
- Поворот вліво - працює змішувач. Хід ручки- регулювання від холодної до гарячої води.
- Поворот вправо - працює водоспад. Хід ручки- регулювання від холодної до гарячої води.

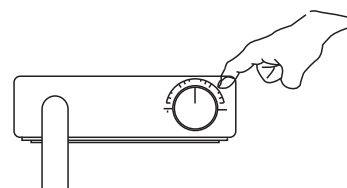

Головка змішувача витягується на довільну відстань.

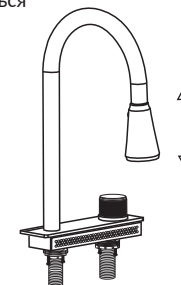

Натисніть перемикач щоб змінити вид струменя

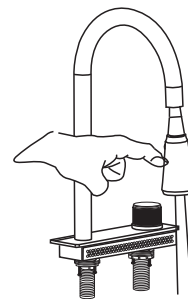

Натисніть перемикач щоб змінити вид струменя

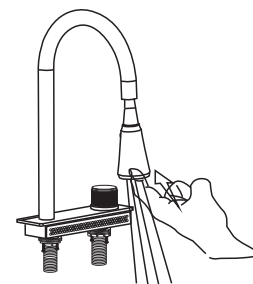
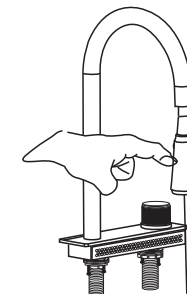

Обслуговування змішувача:

1. Відкрийте кран і протріть насадку, щоб видалити з неї забруднення.

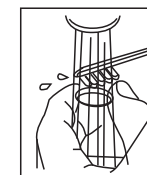

2. Якщо забруднення значне і потік води зменшився, зніміть аератор, очистіть його від сміття і встановіть знову.

## Перевірка результату інсталяції

Перевірте правильність встановлення та переконайтеся, що всі з'єднання затягнуті, а грузило знаходиться у нужному положенні. Відкрийте крани трубопроводу та перевірте усі з'єднання на герметичність. Відремонтуйте негерметичні з'єднання.

## Інструкція з очищення

Догляд за мийкою має здійснюватися рідкими, неабразивними засобами для догляду. Нанесіть засіб на поверхню мийки, неабразивним матеріалом протріть забруднені місця, потім змийте засіб. Протріть поверхню м'яким сухим матеріалом для видалення залишків води. Забороняється використовувати засоби, до складу яких входить кислота або інші розчинники, аміак, абразивні частинки та засоби, не призначені для догляду за кухонними приладами.