

## БЕЗПРОВІДНИЙ ТЕРМОРЕГУЛЯТОР 3 WIFI

4HEAT WT-20

Радіотерморегулятор забезпечує керування котлами та системами опалення в залежності від температури та часу доби. Завдяки бездротовій технології, не потребує з'єднувальних дротів.



### Особливості

- ✓ Великий дисплей з чітким фоновим освітленням;
- ✓ Легкий монтаж термостата і приймача;
- ✓ Просте управління за допомогою п'яти кнопок;
- ✓ 4 періоди запрограмовані на кожен день (5+1+1);
- ✓ На дисплеї відображається встановлена температура, а також дійсна температура і час;
- ✓ Температура відображається у градусах Цельсія;
- ✓ Термостат комплектується і постачається з рамкою для кріплення на стіну, базою і дужекомпактним приймачем.

### Технічні характеристики

Робоча напруга термостата:	2 x AA1.5 V, лужні
батареї Резервне копіювання:	EEPROM
Робоча напруга приймача:	230 VAC, 50/60 Hz
Максимальна напруга:	250 VAC/10 A
Частота:	868 MHz
Вибір каналу:	Шляхом програмування термостата і приймача
Параметри перемикачання:	5 + 1 + 1 день, 4 періоди на кожен день
Контакти перемикача приймача:	NO і NC
Налаштування температури:	5°C ~ 35°C, 0.5°C
приросту Точність:	+/- 0.5°C (+/- 1°F)
Розміри термостата:	Поверхневий монтаж, 125*98*23.5мм
Розміри приймача:	Настінний монтаж, 90* 90*26 мм
Колір:	Чорний
IP захист:	IP20

### Дисплей і кнопки

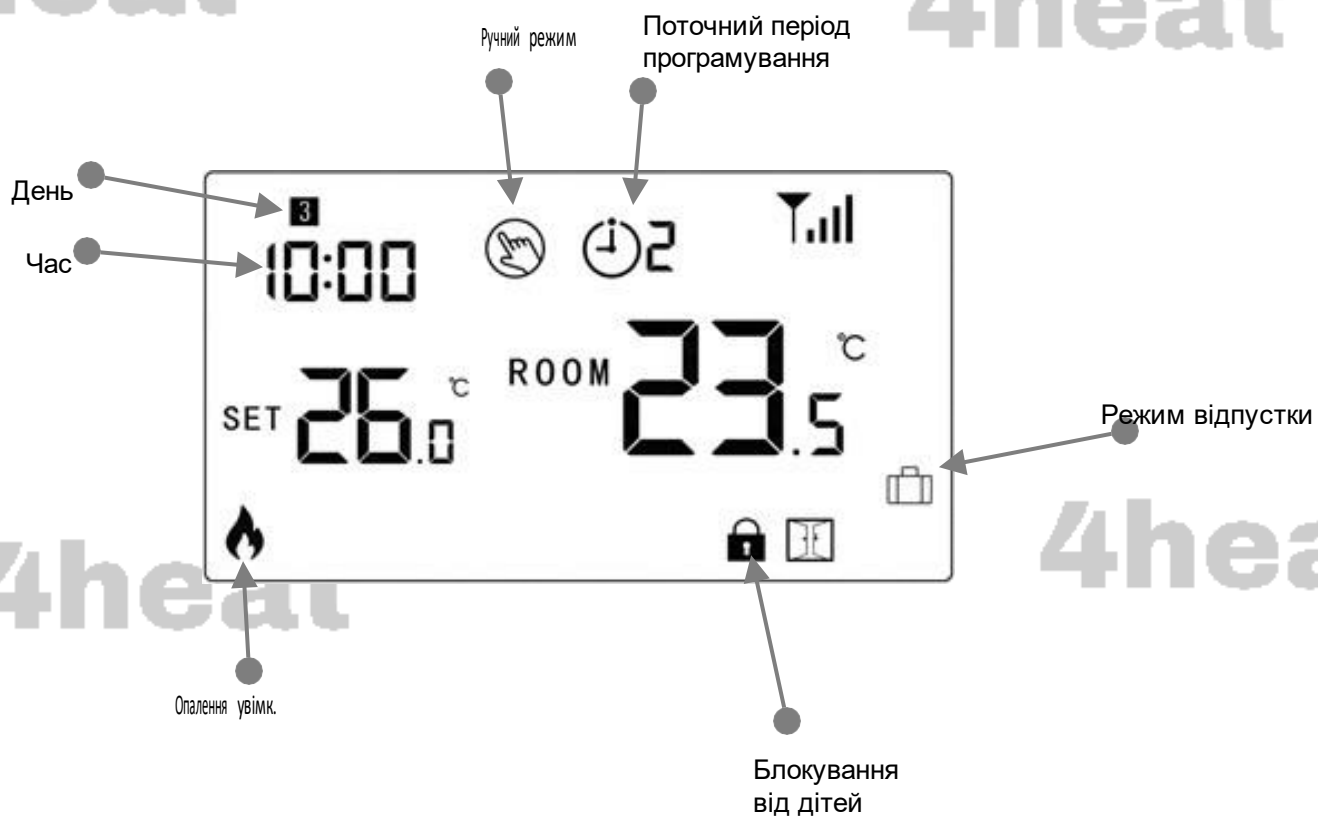

### Синхронізація та сполучення з Wi-Fi

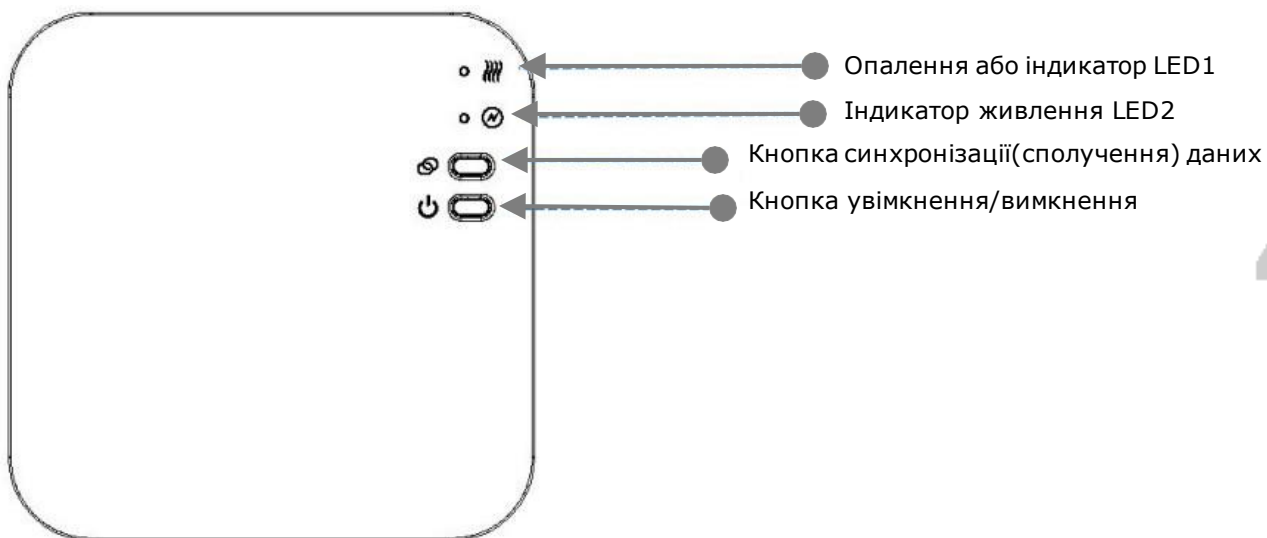

## Синхронізація (сполучення) з приймачем

---

Зазвичай, сполучення вже активовано на заводі. Якщо це не так, ви можете виконати наведені нижче дії.

- Натисніть і утримуйте кнопку сполучення коду на приймачі, поки світлодіод LED1 не почне швидко блимати.
- Вимкніть термостат та утримуйте кнопку **M**, доки на екрані не з'явиться код, а потім знову натисніть кнопку  .
- Зачекайте деякий час, світлодіод LED1 перестане блимати. Сполучення виконано.

### Wi-Fi синхронізація з додатком:

- Відскакуйте QR-код і завантажте додаток «Smart Life» з Google Play або App Store. Також можна використовувати додаток APP «TuYa».





- Встановіть додаток і зареєструйте обліковий запис. Переконайтесь, що ваш телефон знаходиться в тій же 2.4G WIFI мережі, що й приймач термостату;
- Додайте пристрій, натиснувши кнопку + у верхньому правому куті додатка;
- Знайдіть у списку «Термостат (Wi-Fi)» і натисніть на цю іконку;
- Натисніть і утримуйте кнопку **сполучення** на приймачі, поки світлодіод 1 не почне швидко блимати;
- Виберіть **Режим EZ** у верхньому правому куті програми;
- Натисніть «Індикатор підтвердження швидко блимає» на телефоні.

Зачекайте, поки з'єднання буде завершено. Індикатор LED1 на приймачі перестане блимати. Підключення до Wi-Fi успішне.

Щоб очистити всі синхронізації, натисніть і утримуйте обидві кнопки з'єднання кодів і кнопку ввімкнення/вимкнення протягом 5 секунд, світлодіоди 1 і LED2 заблимають один раз, сполучення вимкнено.



У разі втрати/відключення сигналу RF та Wi-Fi світлодіод LED1 почне повільно блимати.







## Налаштування годинника

Натисніть і утримуйте кнопку **M** протягом 3 секунд, встановіть годинник і попередньо встановлену температуру кожного режиму натисканням кнопки  та . Кожне натискання кнопки **M** позначає перехід до наступного налаштування пункту.

Меню	Опис	Меню	Опис
01	Налаштування годинника - хвилини	03	Налаштування годинника - дні
02	Налаштування годинника - години		



## Вибір режиму

Натисніть **M** для вибору режиму програмування , ручного , режиму відпустки .

- Якщо термостат працює в режимі програмування (PRG) , ви змінюєте задану температуру натисканням кнопки  та , в такому випадку налаштування температури діє як тимчасово встановлена температура, воно не буде зберігатися в наступний період.
- Якщо термостат працює в режимі відпустки  або в ручному режимі , змінійте задану температуру, натискаючи кнопки  та , нова встановлена температура буде збережена для наступного використання

## Налаштування розкладу

Натисніть і утримуйте кнопку **P** протягом 3 секунд, щоб увійти в налаштування програми.

Встановіть розклад (Тиждень-Період-Час початку-Температура), натискаючи кнопки  та  кожне натискання кнопки **P** перейде до наступного пункту налаштування.

Налаштування за замовчуванням:

Період	1		2		3		4	
	Час	Темп.	Час	Темп.	Час	Темп.	Час	Темп.
12345 (Понеділок-П'ятниця)	7:00	22°C	8:30	19°C	17:00	22°C	22:00	19°C
6 (Субота)	8:00	22°C	8:30	22°C	17:00	22°C	22:00	19°C
7 (Неділя)	8:00	22°C	8:30	22°C	17:00	22°C	22:00	19°C

## Калібрування температури

---

Ця функція використовується для калібрування індикації кімнатної температури термостата, коли фактична кімнатна температура відрізняється від термостата (див. меню 01 налаштувань параметрів). Наприклад, якщо фактична кімнатна температура 21,5°C, але термостат показує 23°C, то можна встановити це значення на -1,5, тоді термостат покаже 21,5°C.

## Захист від замерзання

---

Означає температуру, яка підтримується, коли термостат знаходиться в режимі захисту від замерзання (див. меню 05 налаштувань параметрів). Якщо температура в приміщенні нижче 5°C (за замовчуванням), термостат вмикає опалення, поки температура в приміщенні не досягне 5°C (за замовчуванням).



## Диференціал увімкнення (гістерезіс)

---

Ця функція дозволяє збільшити диференціал увімкнення термостата (див. меню 09 налаштувань параметрів). За замовчуванням встановлено значення 0°C, що означає, що при встановленій температурі 20°C термостат вмикає обігрів при 19,5°C і вимкне при 20,5°C. З диференціалом 0,5°C обігрів увімкнеться при 19°C і вимкнеться при 21°C.

## Захист від дітей

---

Якщо блокування від дітей увімкнено (див. меню 11 налаштування параметрів), кнопки блокуються після вимкнення підсвічування. Натисніть  та  одночасно на 5 секунд, щоб розблокувати його для тимчасового налаштування.



## Виявлення відкритого вікна

---

Коли в налаштуваннях параметрів увімкнено функцію виявлення відкритого вікна, система автоматично припинить нагрівання, коли виявить раптове падіння температури приміщення (2°C за 15 хвилин за умовчанням). Це, як правило, відбувається, коли вікно або двері відкриваються без вимикання опалювального пристрою.

Пристрій повернеться до попереднього режиму роботи через 30 хвилин. Натисніть будь-яку кнопку для виходу з режиму «Відкритого вікна» під час періоду відключення.

## Налаштування параметрів

Вимкніть термостат, натиснувши кнопку «вімкн./вимкн.». Потім натисніть і утримуйте кнопку «М» та кнопку  протягом 6 секунд, щоб увійти в налаштування параметрів. Кожне натискання кнопки «М» переводить до наступного пункту меню. Значення налаштування в кожному пункті обирається за рахунок кнопок  та .

Меню	Опис	Діапазон	Значення за замовчуванням
01	Калібрування датчика повітря	-8 °C ~8 °C	0°C
02	Налашт. макс. темп. регулювання	5 °C ~35°C	35 °C
03	Налашт. мін. темп. регулювання	5 °C ~35°C	5 °C
05	Температура активації режиму «антизамерзання»	5 °C ~15°C	5 °C
09	Гистерезис (точність підтр. темп.)	0~3°C	0°C
11	Захист від дітей	1: Увімк 0: Викл	0
12	Функція виявлення відкритого вікна (OWD)	Викл Увімк	Викл
13	Час сканування (затримка на вкл. OWD)	2~30хв	15хв
14	Значення падіння температури для активації OWD	2.3.4°C	2°C
15	Час активації OWD (час повернення до роб. стану)	10~60хв	30хв
17	Скидання до заводських налаштувань	0: ні / 1: Так, а потім натисніть кнопку ввімкнення/вимкнення протягом 5 с, зачекайте, поки термостат перезапуститься	0
	Версія програмного забезпечення	Лише для читання	
	Версія програмного забезпечення	Лише для читання	
31	Інформація про мережу WiFi	Лише для читання	
32	Регулювання яскравості в режимі очікування (тільки при живленні від USB)	0~100%	40%



**Монтажна схема:**

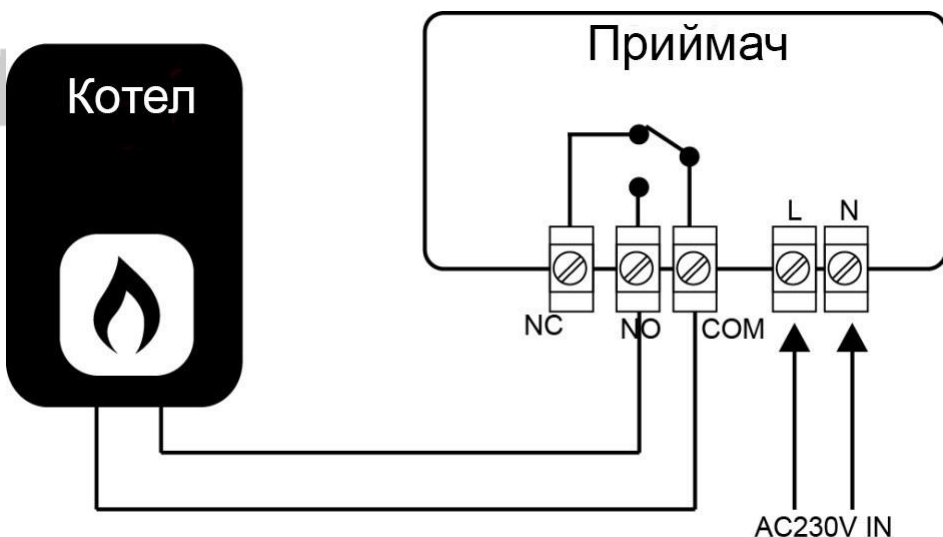

**Монтаж:**

Обережно відокремте передню половину термостата від задньої частини, за допомогою невеликої плоскої відкрутки, через прорізи на нижній поверхні термостата.

Позначте 2 позиції отворів на стіні, використовуючи задню панель як шаблон позиціонування. Просвердліть у відзначених місцях і вставте в кожен отвір заглушку. Надійно прикрутіть задню панель термостата до стіни. Зніміть кришку акумулятора та вставте батареї. (Якщо версія з Wi-Fi, то буде джерело живлення USB, а не живлення батареї)

Закріпіть передню частину термостата назад на задню пластину термостата.

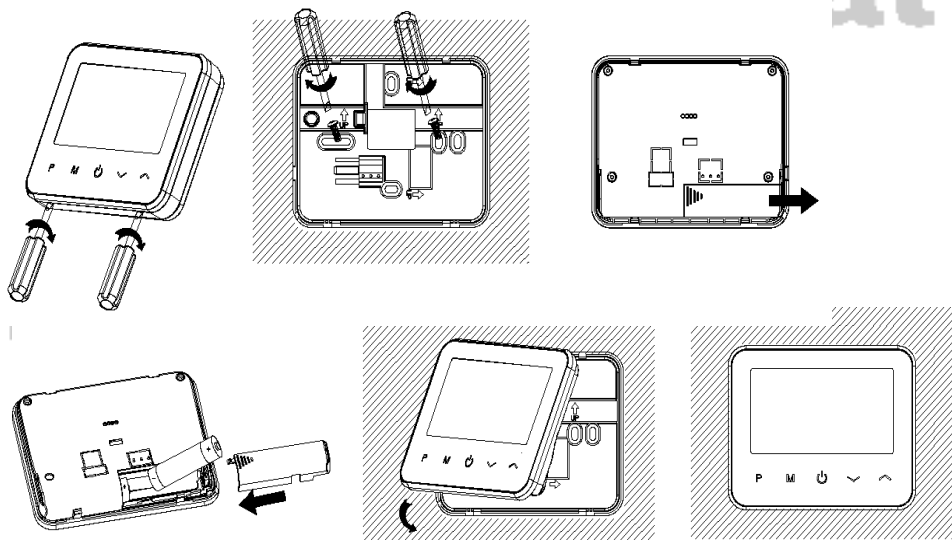

## Встановлення термостата на горизонтальну поверхню:

- Обережно відокремте передню половину термостата від задньої частини, за допомогою невеликої плоскої відкрутки, через прорізи на нижній поверхні термостата.
- Закріпіть передню частину термостата на тримачі, що входить до комплекту.

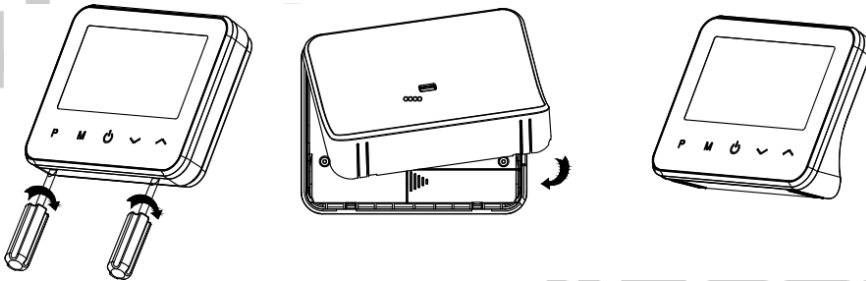

## Встановлення приймача:

- Використовуючи маленьку викрутку, злегка послабте гвинт, розташований біля основи RF-перемикача. Потім можна акуратно відокремити передню панель від задньої.
- Розмістіть задню панель RF-перемикача на стіні, закріпивши на місці за допомогою гвинтів, що входять до комплекту.
- Підключіть кабелі до RF-перемикача, як показано на схемі підключення
- Встановіть передню панель на задню панель, затягніть кріпильний гвинт на основі.
- Увімкніть джерело живлення, світлодіод живлення засвітиться.

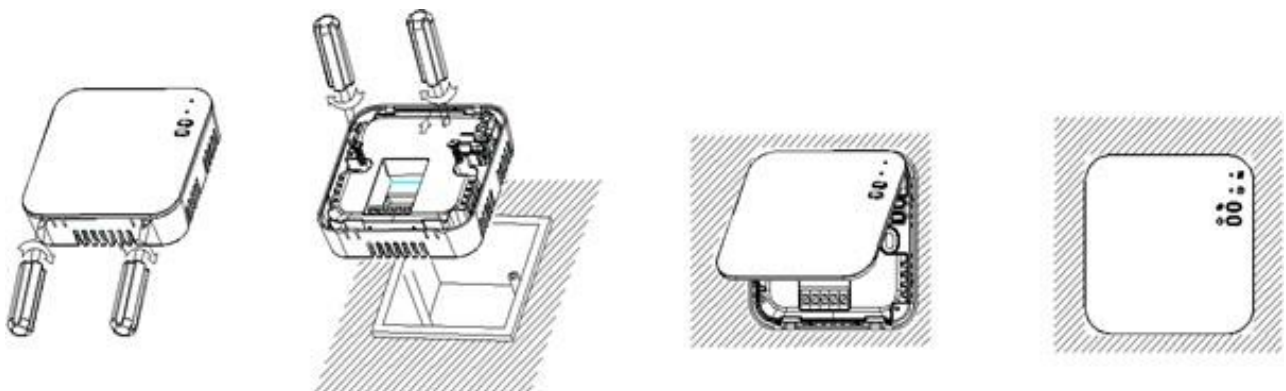



# БЕЗПРОВІДНИЙ ТЕРМОРЕГУЛЯТОР З WIFI

4HEAT WT-20

# 4heat

## Розміри:

---

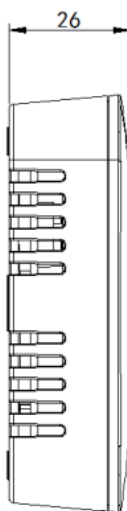
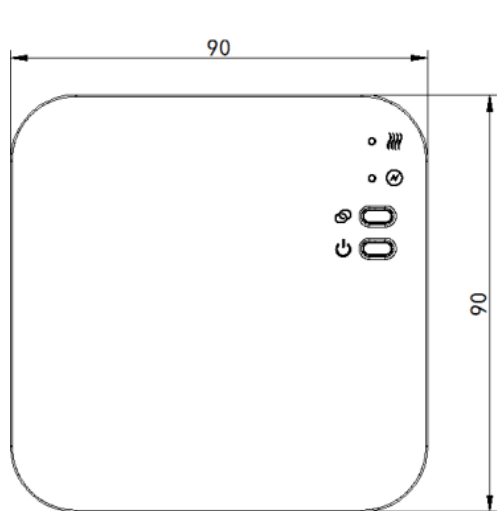
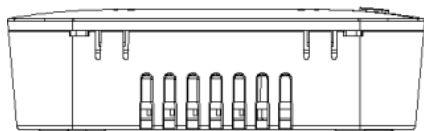
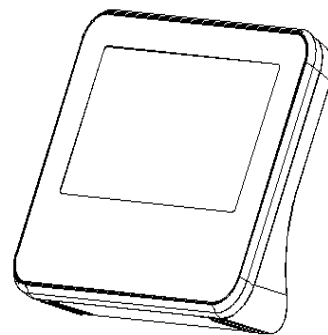
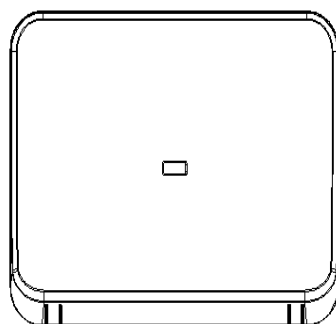
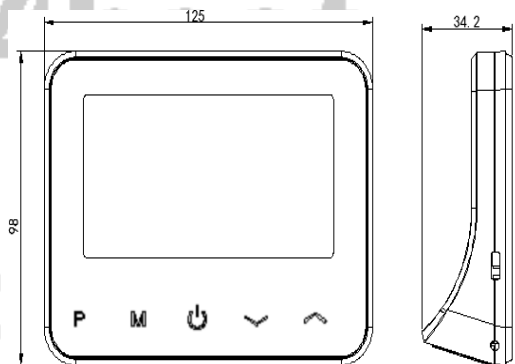

# 4heat

# at

# eat

# 4heat

# 4he

# 4heat