

SUPER EGO

Сантехнический инструмент и оборудование



Made in Spain

Pipe tools solutions
www.super-ego.su

SUPER-EGO – ПРОИЗВОДИТЕЛЬ

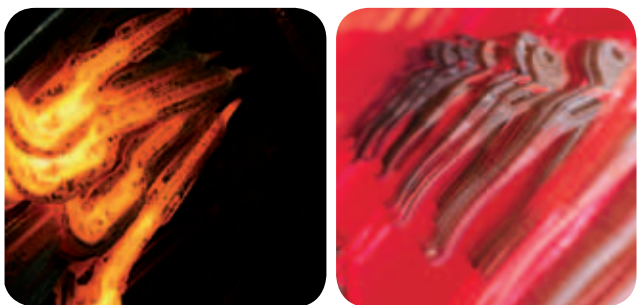

Компания SUPER-EGO является производителем высококачественного трубного и газосварочного оборудования, производственный процесс основан на современных системах SMED, KAIZEN, KANBAN.

При производстве инструмента SUPER-EGO используются самые последние технологии закалки (с контролем атмосферы, индукции и снятия напряжения), которые дают инструменту SUPER-EGO превосходное качество, позволяющее предлагать его самым требовательным клиентам по всему миру во всех областях промышленности, в частности в химической, нефтяной, газовой, горнорудной промышленности и др.

Имя компании SUPER-EGO как производителя высококачественного трубного и газосварочного оборудования известно по всему миру и имеет самую высокую репутацию.

Компания SUPER-EGO уже около 70 лет является мировым лидером в производстве сантехнического инструмента и газосварочного оборудования. Особенно сильны лидирующие позиции в газовых ключах, резьбонарезных клуппах и трубоборзах.

Компания SUPER-EGO является компанией №1 по объему продаваемого инструмента на мировой рынок среди всех испанских производителей.

Компания SUPER-EGO является лидером в программе ROTHENBERGER GROUP и обеспечивает значительную часть ассортимента компании ROTHENBERGER GROUP.

Компания SUPER-EGO уделяет особое внимание внедрению инноваций, имеет собственную мощную программу развития, которая имеет тесное сотрудничество с технологическими центрами, учреждениями и университетами.

SUPER-EGO безостановочно продолжает процесс усовершенствования продукции с целью повышения качества и расширения программы в условиях высокой конкуренции.

В последние 15 лет, каждый год программа обновляется на 5%, что означает 25% обновление за 5 лет!

Клещи серии 528 и 529 дают 30% повышение производительности. SUPER-EGO за последние 2 года запустили 99 новых продуктов собственной разработки, что дает клиентам новые возможности при монтажных работах.

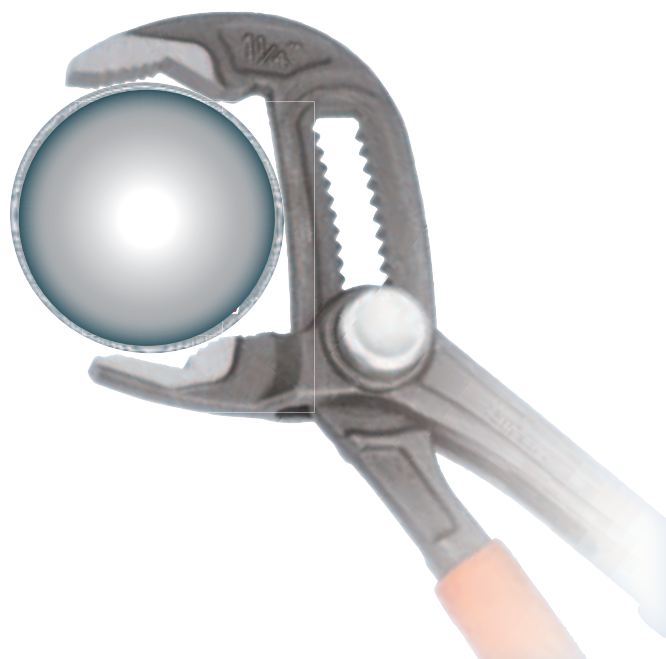

SUPER-EGO

... Total performance !

Общее содержание

Сантехнический
инструмент



1

Оборудование
для пайки и сварки



2



SUPER-EGO Мировой лидер в производстве сантехнического инструмента и оборудования.

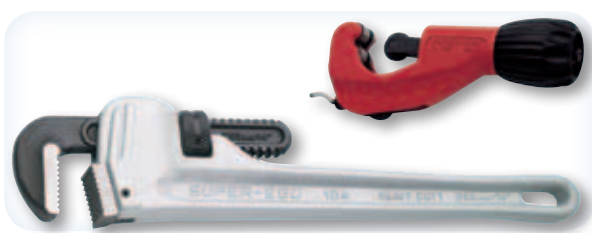

Завод произвел более 5 миллионов труборезов и более 4,5 миллионов ключей за 10 лет работы.



SUPER-EGO построен в 1946 году в провинции Эйбар (Гипускоа).

SUPER-EGO

... Total performance !

1

Сантехнический инструмент

• Газовые ключи	4
• Ременные ключи	8
• Цепные ключи	9
• Ключи для моек	10
• Запчасти для ключей	11
• Сантехнические клещи	12
• Клещи	14
• Тиски	15
• Треноги	16
• Ручные резьбонарезные трещотки	17
• SUPERTRONIC 1250	20
• SUPERTRONIC 2000	21
• Резьбонарезной станок до 2"	23
• Устройство для накатки желобков	25
• Труборезы	26
• Ножницы для резки пластиковых труб	31
• Запасные части для труборезов и ножниц для резки труб	35
• Ручные трубогибы	36
• Ручной гидравлический трубогиб	38
• Переносной электрический трубогиб ROBEND 3000	39
• Наборы для развальцовки	41
• Ручные опрессовочные насосы	43
• Устройства для прочистки труб	45

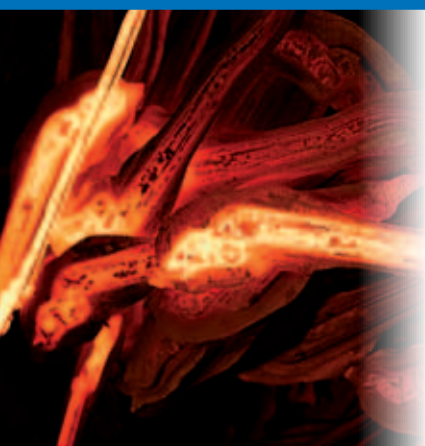

SUPER EGO

1
3



... Total performance !

Газовые ключи

1
4

Цельный высокопрочный литой корпус, двойной Т-профиль, ковкая губка и крюк с тонкой шлифовкой, зубья с наклоном против направления вращения имеют индукционную закалку, регулировочный ролик с накаткой.

- Крюк и губки изготовлены из специальной стали, с двойной термообработкой.
- Набор плоских и цилиндрических пружин для мгновенного захвата трубы и совершенного действия трещотки.
- Кованое двойное Т-образное поперечное сечение ручки.
- Сделан из чугуна.

102 Газовый ключ "HEAVY DUTY"



GGG-W-651e Type II Class A

UNE 16-554

Made in Spain

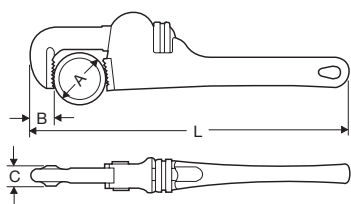

No.	L дюйм мм	A max. дюйм мм	B мм	C мм	кг		
102080000	8 200	1 35	16,5	14	0,3	4	•
102100000	10 250	1.1/2 49	21,5	17	0,8	4	•
102120000	12 300	2 61	23	21	1,2	4	•
102140000	14 350	2 61	26	21	1,6	4	•
102180000	18 450	2.1/2 77	29	26	2,6	2	•
102240000	24 600	3 90	33	28	4,4	1	•
102360000	36 900	5 141	44	32,5	8,7	1	•
102480000	48 1.200	6 167	58	36	15,6	1	•

112 Газовый ключ "OFFSET PATTERN HEAVY DUTY"

- Для работы на трубах в условиях ограниченного пространства (узкие повороты, у пола и т. д.).



GGG-W-651e Type II Class I

UNE 16-5541

Made in Spain

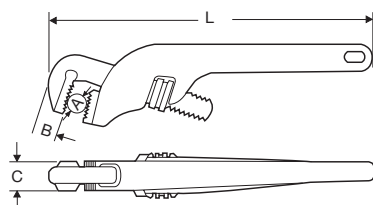

No.	L дюйм мм	A max. дюйм мм	B мм	C мм	кг		
112100000	10 250	1.1/2 49	21,5	17	0,7	4	•
112140000	14 350	2 61	26	21	1,4	4	•

SUPER-EGO

... Total performance !

122 Газовый ключ "HEAVY DUTY ECO"

Цельный высокопрочный литой корпус, двойной Т-профиль, кованая губка и крюк с тонкой шлифовкой, зубья с наклоном против направления вращения имеют индукционную закалку, регулировочный ролик с накаткой.



- Крюк и губка с двойной термообработкой.
- Быстрая регулировка под диаметр трубы.
- Кованое двойное Т-образное поперечное сечение ручки.
- Сделан из чугуна.

GGG-W-651e Type II Class A

UNE 16-554

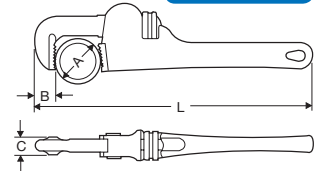

No.	L дюйм мм	A max. дюйм мм	B мм	C мм	кг	
SE1220800	8 215	1 35	14,5	14	0,3	4 ●
SE1221000	10 290	1.1/2 49	19	17	0,8	4 ●
SE1221200	12 345	2 61	23	20	1,2	4 ●

No.	L дюйм мм	A max. дюйм мм	B мм	C мм	кг	
SE1221400	14 385	2 61	25	23	1,8	4 ●
SE1221800	18 470	2.1/2 77	28	25	2,7	4 ●
SE1222400	24 640	3 90	33,5	28	4,4	2 ●

101 Газовый ключ "STILLSON"

Классический, очень прочный ключ STILLSON зубья наклонены против направления вращения для предотвращения проскальзывания и удобства работы одной рукой.



- Предназначен для интенсивной работы.
- Двойное подпружинивание для мгновенного захвата гладкой трубы и совершенного действия трещотки.
- Ручка и движущиеся части кованые из специальной стали с двойной термической обработкой.

GGG-W-651e Type II Class A

UNE 16-554

Made in Spain

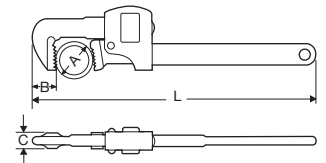

No.	L дюйм мм	A max. дюйм мм	B мм	C мм	кг	
101080000	8 200	3/4 28	17	12	0,3	4 ●
101100000	10 250	1 35	22,5	16	0,6	4 ●
101120000	12 300	1.1/4 43	25	16,5	0,7	4 ●
101140000	14 350	1.1/2 49	27	20,5	1,1	4 ●

No.	L дюйм мм	A max. дюйм мм	B мм	C мм	кг	
101180000	18 450	2 61	30	23,5	1,8	2 ●
101240000	24 600	2.1/2 77	38	27	3,2	1 ●
101360000	36 900	3.1/2 103	47,5	30	5,8	1 ●

121 Газовый ключ "STILLSON ECO"

Классический, очень прочный ключ STILLSON зубья наклонены против направления вращения для предотвращения проскальзывания и удобства работы одной рукой.

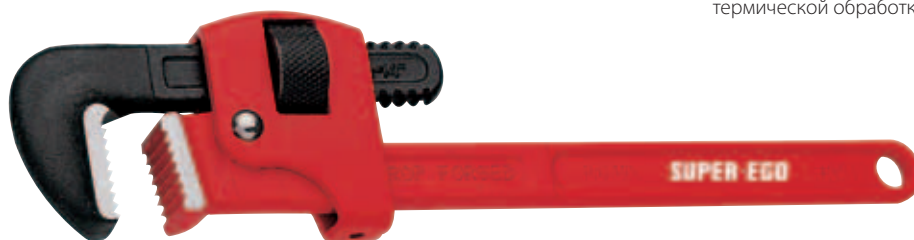

- Двойное подпружинивание для мгновенного захвата гладкой трубы и совершенного действия трещотки.
- Ручка и движущиеся части кованые из специальной стали с двойной термической обработкой.

GGG-W-651e Type II Class A

UNE 16-554

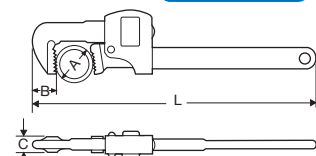

No.	L дюйм мм	A max. дюйм мм	B мм	C мм	кг	
121080000	8 200	3/4 28	17	12	0,3	4 ●
121100000	10 250	1 35	22,5	16	0,6	4 ●
121120000	12 300	1.1/4 43	25	16,5	0,7	4 ●
121140000	14 350	1.1/2 49	27	20,5	1,1	4 ●

No.	L дюйм мм	A max. дюйм мм	B мм	C мм	кг	
121180000	18 450	2 61	30	23,5	1,8	2 ●
121240000	24 600	2.1/2 77	38	27	3,2	1 ●
P01010500		Set 12", 14", 18"				1

SUPER-EGO

... Total performance !

Газовые ключи

1
6

104 Алюминиевый газовый ключ "ALUDUR"

Характеристики как у HEAVY DUTY, без потери долговечности. Очень легкий корпус из алюминиевого высокопрочного сплава. Легче примерно на 40 процентов. Цельный высокопрочный литой корпус, двойной Т-профиль, кованая губка и крюк с тонкой шлифовкой, зубья с наклоном против направления вращения имеют индукционную закалку, регулировочный ролик с накаткой.

- Крюк и губки изготовлены из специальной стали, с двойной термообработкой.
- Набор плоских и цилиндрических пружин для мгновенного захвата трубы и совершенного действия трещотки.



GGG-W-651e Type II Class C

UNE 16-554

Made in Spain

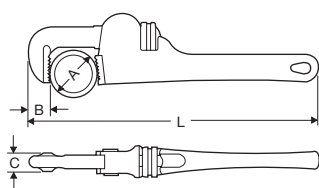

No.	L дюйм мм	A max. дюйм мм	B мм	C мм	кг			
104100000	10 250	1.1/2 49	22	17	0,4	4	•	
104140000	14 350	2 61	26	21	0,9	4	•	
104180000	18 450	2.1/2 77	29	26	1,6	2	•	
104240000	24 600	3 90	33	28	2,5	1	•	
104360000	36 900	5 141	44	32,5	5,2	1	•	
104480000	48 1.200	6 167	58	36	8,7	1	•	
P01100100		Set 14" and 18"				1		

105 Алюминиевый газовый ключ 90° "OFFSET ALUDUR"

Предназначен для работы на трубах в условиях ограниченного пространства (труднодоступные углы, у пола, и т. д.)

- Очень легкий алюминиевый высокопрочный сплав: ключ легче примерно на 40%
- Изогнутая зубчатая головка: специально для работы вплотную к стене, где угол поворота ограничен.



GGG-W-651 Type II Class C

UNE 16-556

Made in Spain

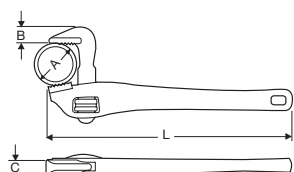

No.	L дюйм мм	A max. дюйм мм	B мм	C мм	кг			
105140000	14 350	2 61	24	23	0,8	1	•	
105180000	18 450	2.1/2 77	29	27	1,4	1	•	

SUPER-EGO

... Total performance !

145 Газовый ключ 45° "SUPER S"

Ключ для фиксации трубы в трех точках. Из хромованадиевой стали, Корпус ковано-штампованный, с усиленной гильзой, шлифованные губки, узкий зев. Эргономичные рукоятки, на 40% более высокий крутящий момент.

- Зубья с индукционной закалкой наклонены против направления вращения, что предотвращает проскальзывание: надежный захват.
- Рукоятка с двойным Т-профилем, идеальна для зажима материала различной формы: универсальное использование,
- Фиксация в трех точках: самозахватывающийся ключ, надежный, прочный захват и зажим даже гладких труб.



DIN 5234

UNE 16-523

Made in Spain



No.	A дюйм мм	L мм	B мм	C мм	кг		
145050000	1/2 25	235	15	7	0,3		•
145100000	1 40	320	18	10,5	0,7	1	•
145150000	1.1/2 55	416	24	11	1,3	1	•
145200000	2 67	535	28	12,5	2,4	1	•
145300000	3 103	640	30	15,5	3,4	1	•
P14534300		Set 1" + 1.1/2"				1	

141 Газовый ключ 90°

Узкий зев, наклон угла губок 90°, узкие шлифованные губки.

- Узкие губки для работы в ограниченном пространстве.
- Кованые из хром-ванадиевой стали. Нет сварных деталей.
- На 40% больше крутящий момент.
- Эргономичная рукоятка



DIN 5234

UNE 16-523

Made in Spain

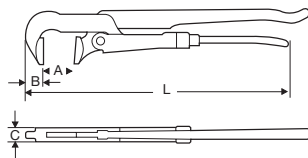

No.	A дюйм мм	L мм	B мм	C мм	кг		
141100000	1 40	320	18	15,5	0,7	1	•
141150000	1.1/2 55	420	20	18,5	1,2	1	•
141200000	2 67	560	25	22,5	2,4	1	•
141300000	3 103	655	29	28	4,1	1	•

143 Газовый ключ 45°

Узкий зев, наклон угла губок 45°, узкие шлифованные губки.

- Узкие губки для работы в ограниченном пространстве.
- Кованые из хром-ванадиевой стали. Нет сварных деталей.
- На 40% больше крутящий момент.
- Эргономичные рукоятки

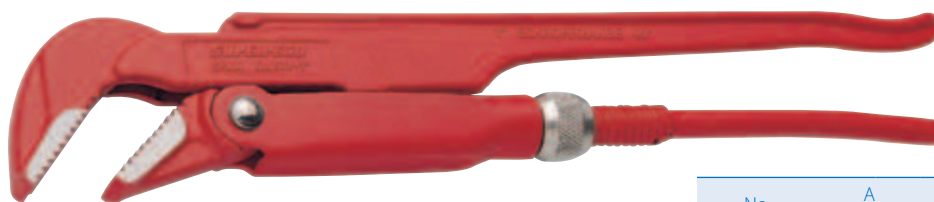

DIN 5234

UNE 16-523

Made in Spain

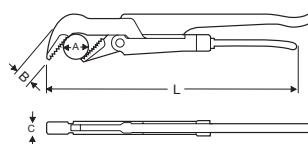

No.	A дюйм мм	L мм	B мм	C мм	кг		
143050000	1/2 25	237	17	11,5	0,4	1	•
143100000	1 40	314	22	13	0,7	1	•
143150000	1.1/2 55	426	24	15,5	1,2	1	•
143200000	2 67	570	31	19,5	2,5	1	•

Газовые ключи. Ременные ключи

146 Газовый ключ 45 "SUPER S ECO"

Ключ для фиксации трубы в трех точках. Из хромованадиевой стали, ковано-штампованный, с усиленной гильзой, шлифованные губки, узкий зев.

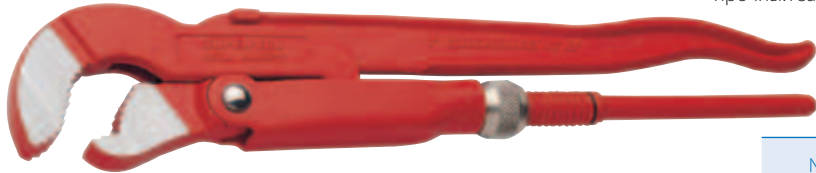

- Зубья с индукционной закалкой наклонены против направления вращения, что предотвращает проскальзывание: надежный захват.
- Рукоятка с двойным Т-профилем, идеальна для зажима материала различной формы: универсальное использование,
- Фиксация в трех точках: самозахватывающий ключ, надежный, прочный захват и зажим даже гладких труб.

No.	A дюйм мм	L мм	B мм	C мм	кг		
100000503	1/2 25	235	15	7	0,3	1	•
100000504	1 40	320	18	10,5	0,7	1	•
100000505	1.1/2 55	416	24	11	1,3	1	•
100000507	2 67	535	28	12,5	2,4	1	•

Ø
20-200
мм



110 мм



123 Усиленный ременный ключ

Автоматический зажим с ремнем для пластмассовых труб диаметром 20-160 мм. Незаменимый инструмент для работы с пластмассовыми трубами большого диаметра.

- Специальный усиленный ремешок (полиэстер-нейлон). Максимальная рабочая нагрузка 102 кг.
- Быстрая и легкая замена ремня
- Надежный алюминиевый корпус.
- Простая и точная система регулировки.
- Надежный захват, без повреждения трубы.



Made in Spain

No.	Ø тдюйм	max.	L мм	кг		
123010000	20	200	110		1	•

Ø
3"



435 мм

Ø
8"



950 мм

108 Ременной ключ

Из специального алюминиевого сплава, со сменным нейлоновым ремнем. Для хромированной арматуры, не повреждает полированную поверхность.

- Очень прочный сменный нейлоновый ремень.
- Изготовлен из алюминия.
- Краска DURAMANT®

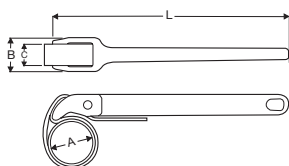

Made in Spain

No.	L дюйм мм	A max. дюйм мм	B мм	C мм	Lmm	кг		
108010000	12 300	3 90	42	27	435	0,2	4	•
108020000	12 300	8 220	42	27	950	0,2	4	•
70268		3" L: 435мм					1	
70269		8" L: 950мм					1	

Spare strap. Correa de repuesto. Sangle de rechange.

SUPER-EGO

... Total performance !

107 Двухсторонний цепной ключ 4" R/L

Ковано-штампованный, профильная рукоятка из хромованадиевой стали с двойной термообработкой, шлифованная головка, с закаленными спец. зубьями, крепкая цепь из специальной стали, с улучшенной термообработкой.

- Зубья с двух сторон, против направления вращения: для работы в обоих направлениях без перестановки

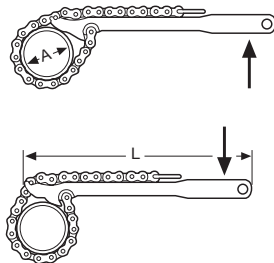

Made in Spain

No.	L дюйм мм	A max. дюйм мм	B мм	C мм	LMM	кг	4	•	
107120000	12 300	4 115	19	8	439	1,2	4	•	
Cadena de repuesto. Spare chain. Chaîne de rechange.									
70239	4" L: 439mm						1		

103 Цепной ключ "HEAVY DUTY"

Очень прочная конструкция способна выдерживать большие нагрузки, кованые губки и рукоятка, губки сменные.

- Прочная цепь из специальной стали, с улучшенной термообработкой: подгоняется под трубы всех указанных диаметров.
- Зубья с двух сторон для работы по типу трещотки: правый и левый ход.



GGG-W-651 Type III Class A

UNE 16-555

Made in Spain

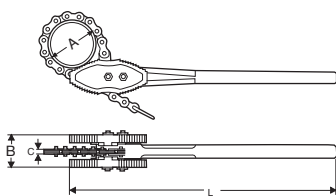

No.	A дюйм мм	L мм	B мм	C мм	LMM	Tensile Str. кг	кг	1	•
103300000	1.1/2 49	350	38	8	344,5	3.100	1,4	1	•
103310000	2.1/2 77	685	49	9	451,5	4.800	3,5	1	•
103320000	4 115	940	60	13	566,5	7.900	6,7	1	•
103330000	6 167	1.122	75	20	808,0	15.000	12,6	1	•
103340000	8 220	1.278	79	20	1.010,6	15.000	17	1	•
103350000	12 325	1.625	82	20	1.417,6	15.000	24,2	1	•

Ключи для моек

1
10

118 Ключ для моек

Очень прочный, поворотная поперечная рукоятка, оптимальная передача усилия.

- Хромванадиевая специальная инструментальная сталь, ковано-штампованный
- Хвостовик с встроенными зубьями.
- Краска DURAMANT®



UNE 16-553

Made in Spain

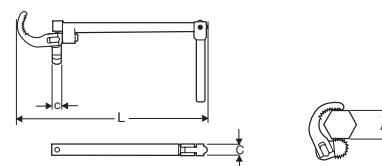

No.	A max. дюйм	мм	L мм	C мм	кг		
118010000	3/8-1.1/4	10-32	265	14	0,475	1	•

109 Ключ для моек

- Подпружиненный захват с зубьями из закаленной кованой стали.
- Гальванизированные рукоятка и хвостовик.

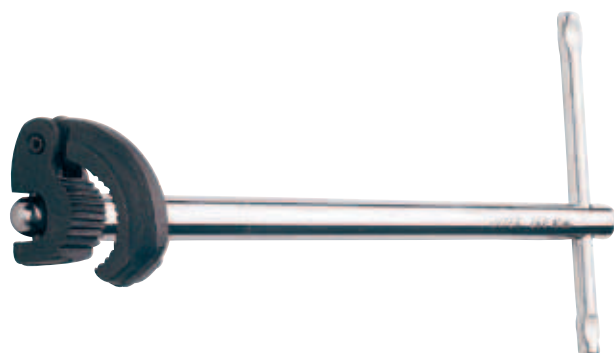

UNE 16-553

Made in Spain

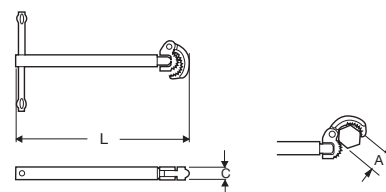

No.	A max. дюйм	мм	L мм	C мм	кг		
109010000	3/8-1.1/4	10-32	287	14	0,490	1	•

117 Телескопический ключ для моек

Хромированный, с переставным крюком для вращения влево/вправо.

- Телескопическое выдвижение хвостовика, четырехкратное удлинение.
- Оцинкованная рукоятка и хвостовик.



UNE 16-523

Made in Spain

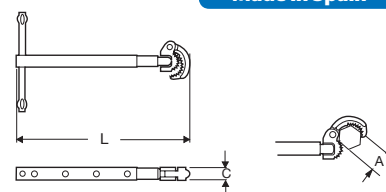

No.	A max. дюйм	мм	L мм	C мм	кг		
117010000	3/8-1.1/4	10-32	275-455	14	0,710	1	•
117480000	3/4-1.7/8	20-48	290-470	14	0,710	1	•

SUPER-EGO

... Total performance !

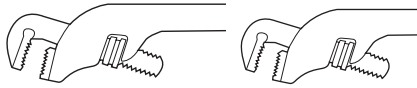

102 - 104 - 112

	8"	70200
	10"	70201
	12"	70202
	14"	70203
	18"	70204
	24"	70205
	36"	70206
	48"	70207
	8"	70180
	10"	70181
	12"	70182
	14"	102140400
	18"	70184
	24"	70185
	36"	70186
	48"	70187
	8"	70190
	10"	70191
	12"	70192
	14"	102141500
	18"	70194
	24"	70195
	36"	70196
	48"	70197
	8"	70170
	10"	70171
	12"	70172
	14"	70173
	18"	70174
	24"	70175
	36"	70176
	48"	70177
	8"	102081000
	10"	102101000
	12"	102121000
	14"	102141000
	18"	102181000
	24"	102241000
36"	102361000	

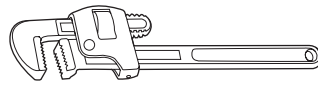

101

	10"	101100800
	12"	101200800
	14"	101140800
	18"	101180800
	24"	101240800
	36"	101360800
	8"	70374
	10"	70375
	12"	70376
	14"	70377
	18"	70378
	24"	70379
	8"	101360200
	10"	101080400
	12"	101100400
	14"	101120400
	18"	101140400
	24"	101240400
	8"	101360400
	10"	101081100
	12"	101101100
	14"	101201100
	18"	101141100
	24"	101181100
	18"	101181100
	24"	101241100
	36"	101361100

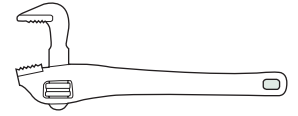

105

	14"	105140200
	18"	105180200
	14"	102140400
	18"	70184
	14"	102141500
	18"	70194
	14"	102140500
	18"	102180500



141 - 143 - 145

	1/2"	143050400
	1"	141100400
	1.1/2"	141150400
	2"	07211X



123

	6"	52046
--	----	-------

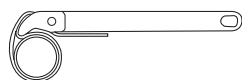

108

	3"	70268
	8"	70269

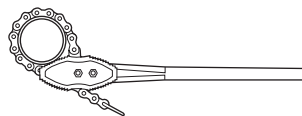

103

	2.1/2"	103311100
	4"	103321100
	6"	103331200
	8"	103341200
	12"	103351200
	1.1/2"	103301200
	2.1/2"	103311200
	4"	103321200
	6"	103331300
	8"	103341300
	12"	103351300
	1.1/2"	70262
	2.1/2"	70263
	4"	70264

106 - 107

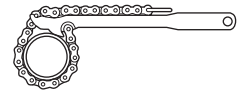

118

	32MM	118010100
--	------	-----------

Сантехнические клещи

1
12

528 Сантехнические клещи

Клещи со сквозным соединением.

- На 30% больший захват и сцепка с материалом: размер 2" сила захвата как у 10".
- Безопасное и совершенное сцепление для труб максимального диаметра.
- Специальный эргономичный дизайн для больших диаметров труб. Снижение риска защемления пальцев.
- Большая ручка для удобства работы и лучшей передачи усилия.
- Безопасная система блокировки предотвращает непреднамеренное открытие и позволяет на 50% ускорить регулировку.
- Изготовлены из хром-ванадиевой стали.
- Полированная головка и перекрестное сцепное соединение.
- Двойные закалённые губки, выдерживают экстремальные нагрузки.



DIN 5231, 1966

UNE 16-537

Made in Spain

No.	L		A max	B	C	D	E	кг			
	дюйм	мм	дюйм	мм	мм	мм	мм				
1000000668	7	175	1.1/4"	35	6	27	46	0,1	6	•	
1000000669	10	240	2"	60	7	36	56	0,2	6	•	
1000000681	Display 528 (7") x 10								1		
1000000682	Display 528 (10") x 10								1		

528 Сантехнические клещи с пластиковыми ручками

- Пластиковые накладки на рукоятках.



No.	L		A max	B	C	D	E	кг			
	дюйм	мм	дюйм	мм	мм	мм	мм				
1000000664	7	175	1.1/4"	35	6	27	46	0,1	6	•	
1000000665	10	240	2"	60	7	36	56	0,2	6	•	
1000000683	Display 528 plastic (7") x 10								1		
1000000684	Display 528 plastic (10") x 10								1		

529 Саморегулирующиеся клещи

- Регулируются и имеют 18 позиций.
- Пластиковое покрытие на рукоятках.



No.	L		A max	B	C	D	E	кг			
	дюйм	мм	дюйм	мм	мм	мм	мм				
1000000660	7	175	1.1/4"	35	6	27	46	0,1	6	•	
1000000661	10	240	2"	60	7	36	56	0,2	6	•	
1000000685	Display 529 (7") x 10								1		
1000000687	Display 529 (10") x 10								1		

524 Сантехнические клещи, тип SP

Переставные клещи с 7 положениями, из хромванадиевой стали, ковано-штампованные, шлифованные головка и крепеж.

- Зубья с индукционной закалкой, высокая износостойкость: длительный срок службы.
- Асимметричная внутренняя форма губок в виде ромба: обеспечивает оптимальный зажим.
- Самозахватывающиеся клещи: не скользят даже на гладких трубах.
- Эргономичная форма и не скользящая поверхность рукояток: надежно лежат в руке
- Длинная узкая головка клещей расположена под оптимальным углом: для работы в труднодоступных местах.



DIN 5231, 1966

UNE 16-537

Made in Spain



No.	L дюйм мм	A max дюйм	B мм	C мм	D мм	E мм	кг			
520070000	7 175	1	28	6	27	46	0,1	6	•	
524100000	10 240	1.1/4"	32	7	36	56	0,2	6	•	
524120000	12 300	1.1/2"	42	9	40	64	0,4	6	•	
S00210000	Display 524 (10") x 12								1	

524 Сантехнические клещи, тип SPK

Сантехнические клещи, характеристики аналогичны SP.

- Рукоятки в пластмассовой оболочке: повышенная надежность.

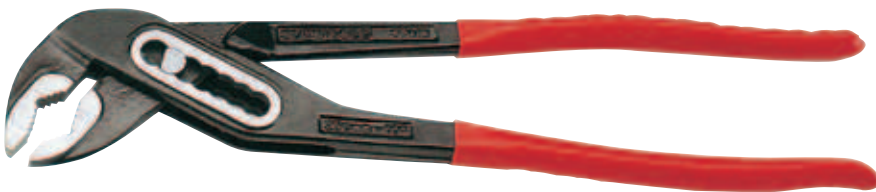

DIN 5231, 1966

UNE 16-537

Made in Spain

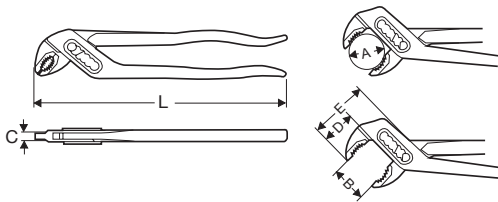

No.	L дюйм мм	A max дюйм	B мм	C мм	D мм	E мм	кг			
522070000	7 175	1	28	6	27	46	0,1	6	•	
522100000	10 240	1.1/4"	32	7	36	56	0,2	6	•	
522120000	12 300	1.1/2"	42	9	40	64	0,4	6	•	
S00220000	Display 522 (10") x 12									

524 Сантехнические клещи с проточками, тип CL

Из хромванадиевой специальной стали, губки с двойной закалкой, хромированные, ковано-штампованные, шлифованная головка, с накладным фрезерованным карданным шарниром, прямые губки.

- Неподвижная часть имеет проточки: полная разгрузка шарнира
- Всегда прочный зажим в каждом из положений: отсутствие проскальзывания шарнира.
- Рукоятки в пластмассовой оболочке: повышенная надежность.

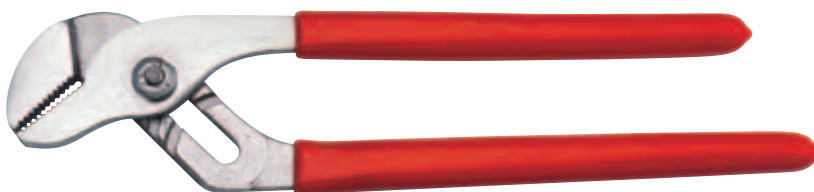

DIN 5231, 1966

UNE 16-537

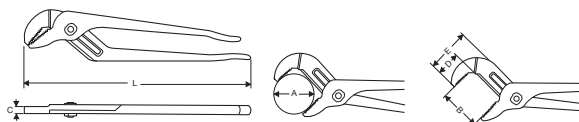

No.	L дюйм мм	A max дюйм	B мм	C мм	D мм	E мм	кг		
509090000	10 250	1.1/2"	37,5	9,5	29,5	52,5	0,3	6	•
509120000	12 305	2"	60	8,5	38	67	0,5	6	•
509160000	16 420	4"	100	12,5	64	101,5	13	6	•

SUPER-EGO

... Total performance !

Клещи

527 Быстрорегулируемые сантехнические клещи

Профессиональный инструмент с быстрой и точной настройкой и фиксированием раскрытия губок.

- Двойная термическая обработка для очень долгого срока службы губок.
- В два раза больше положений для регулировки, при этом регулировка на 50% быстрее.
- Высокая предельная допустимая нагрузка.
- Самофиксация позволяет обеспечивать захват и удержание круглых, многогранных, плоских изделий
- Система блокировки для безопасности, предотвращает случайное открывание, при этом механизм блокировки сделан точно и из суперпрочного металла.



Made in Spain

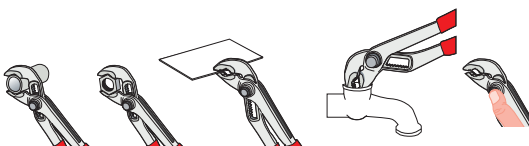
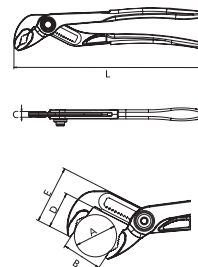

No.	L дюйм	мм	A max дюйм	B мм	C мм	D мм	E мм	кг			
527070000	7	175	1"	30	6,5	30,5	49	0,2	6	•	
527100000	10	250	1.1/4"	32	7,5	33	53	0,3	6	•	
52710P000	10	250	1.1/4"	32	7,5	33	53	0,3	6		•
527120000	12	300	1.1/2"	43	8,75	48	73	0,5	6	•	
52712P000	12	300	1.1/2"	43	8,75	48	73	0,5	6		•

507 Кусачки для арматуры

- Идеально подходят для строительства опалубки.
- Полностью кованые из специальной инструментальной стали.
- Отличный рез и высокая долговечность.

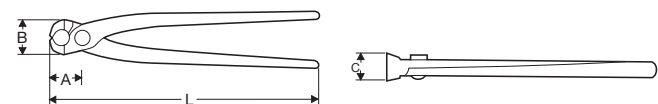

UNE 16-536

Made in Spain



No.	L дюйм	A max дюйм	B мм	C мм	кг		
Mangos sin plastificar. Punhos sem plastificar.							
50709C000	9	27	30	22	0,3	6	•
50710C000	10	32	36	26	0,4	6	•
Con mangos plastificados. Com punhos plastificados.							
507090000	9	27	30	22	0,3	6	•
507100000	10	32	36	26	0,4	6	•
507110000	11	32	36	26	0,5	6	•
500230000	Expositor 507 (9") x 12				3,9		

508 Кусачки для арматуры с автоматическим раскрытием

- Полностью кованые из специальной инструментальной стали.
- Рукоятки покрыты пластиком.
- Автоматическое открытие для легкой работы.

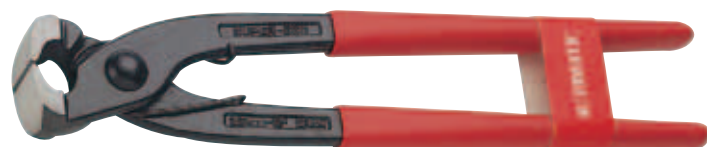

UNE 16-536

Made in Spain



No.	L дюйм	A max дюйм	B мм	C мм	кг		
508090000	9	27	30	22	0,3	6	•
508100000	10	32	36	26	0,4	6	•

400 Цепные тиски с нижним креплением

- Специальный кованные стальные губки.
- Чугунное основание с V-образной опорой под трубы.
- Основание предназначено для крепления к верстакам.



UNE 16-560

Made in Spain



No.	дюйм	мм	LMM	кг	Коробка
400010000	2.1/2	76	418	1,9	1
400020000	4	114	532,0	3,9	1
400030000	6	165	660,4	7,1	1

404 Цепные тиски с верхним креплением

- V-образная опора с зубьями и перемычкой предотвращает деформацию трубы при зажиме.
- H-образное крепление тисков сверху. Основание сделано из чугуна и крепится к верстаку. Износостойкие зажимные губки.
- Быстрый зажим при помощи эксцентриковой рукоятки и зажимного болта.



UNE 16-560

Made in Spain



No.	дюйм	мм	LMM	кг	Коробка
404020000	2.1/2	76	418	3,4	1
404040000	4	114	570	5,5	1
404060000	6	165	762	9,6	1

450 Трубные тиски

Складные, с автоматическим крюком для закрывания.

- Подвижная верхняя часть позволяет четко фиксировать деталь.
- Крепкий легкоходный болт. Зажим с минимумом усилий.
- Легкое крепление к верстакам и стендам.

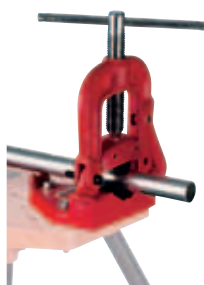

UNE 16-536

Made in Spain



No.	дюйм	мм	кг	Коробка
450020000	2	60	3,4	1
450030000	3	89	5,5	1
450040000	4	114	9,6	1

Треноги

1
16

462 Трубный верстак-тренога

Верстак для труб.

- Прост в использовании. Удобен в переноске.
- Складной, устойчивый, не скользит.
- Регулируемые задние ноги для повышения устойчивости.
- Идеально подходят для крепления трубных тисков.
- Имеется подставка под инструмент.



463 Трубный верстак-тренога с отверстиями

Верстак с отверстиями для гибки труб.

- Прост в использовании. Удобен в переноске.
- Складной, устойчивый, не скользит.
- Регулируемые задние ноги для повышения устойчивости.
- Идеально подходят для крепления трубных тисков.
- Имеются отверстия для гибки и большая подставка под инструмент.



No.		кг	
462000000	Tristand bench	15	1
463000000	Tristand bench with pipe bending plate	16	1
463100000	Tristand bench with plate + vise 450 (2")	19,4	1

464 Переносной верстак-тренога

- Складной, устойчивый.
- Алюминиевое основание.
- Используется с любыми видами труб.
- Крепления для различного инструмента, удобны при использовании клуппов SUPERTRONIC и ROBEND.
- Есть 3 отверстия для гибки труб.
- Универсальное крепление для тисков.



Screws are not included.
Ne comprend les vis.

Made in Spain

No.		кг	
464000000	464	13	1
464003000	464 + 400 (2.1/2")	14,9	1
464003100	464 + 400 (4")	16,9	1
464003400	464 + 450 (2")	16,4	1
464020000	464 + 404 (4")	18,5	1
464030000	464 + 404 (6")	22,6	1
Tornillos para mordazas. Vise mounting. Vis pour mâchoires.			
464010100		0,2	1

Переносной верстак-тренога 2 в 1

- Со встроенными цепными тисками для труб 10-164 мм (1/8-6")
- Закрытая трещотка под вставные резьбонарезные головки диаметром до 2".
- Удобная переустановка направления трещотки: правая и левая резьба.
- Надежное крепление резьбонарезной головки пружинным стопорным кольцом.
- Узкая, компактная конструкция с малым шагом трещотки, угол трещотки 22,5°.
- Эксцентриковая рукоятка для работы в труднодоступных местах.
- Резьбонарезные головки вставляются с обеих сторон трещотки.

- Ножи и головки произведены на автоматических CNC станках, имеют улучшенную геометрию и легко врезаются в материал. Имеют хороший отвод стружки.

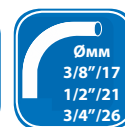

SUPER-EGO

No.		
1500000530	Banco de trabajo 2/ Work bench/ Établi	1

... Total performance !



Made in Spain

600 Set PROMO

Клупп с трещоткой (малое 8-гранное крепление) с неразборной рукояткой, резьбонарезные головки, пластмассовый чемодан (размер 320x190x90мм).

- Головки могут быть размещены с обеих сторон трещотки.
- Подходит для работы в ограниченном пространстве.
- Простой и лёгкий в использовании.

600 Set compact

Клупп с трещоткой (малое 8-гранное крепление) с разборной рукояткой, резьбонарезные головки, пластмассовый чемодан (размер 430x350x150мм).

- Подходит для работы в ограниченном пространстве.
- Простой и лёгкий в использовании.
- Компактная складная ручка трещотки.

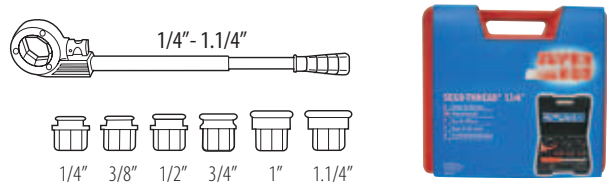
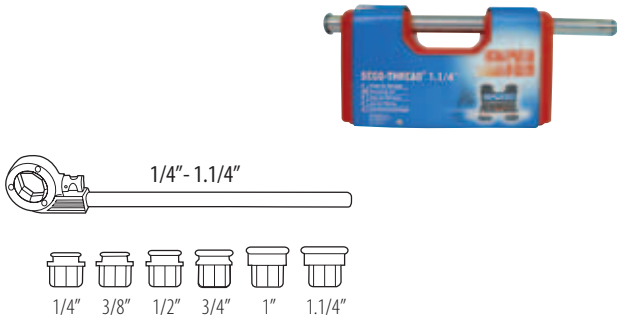

No. BSPT	Ø			кг	
600240600	1/2"-3/4"-1"-1.1/4"	1	4	5,5	1
600240900	1/2"-3/4"-1"	1	3	5,8	1

No. BSPT	No. NPT	Ø			кг	
600220500	600223500	3/8"-1/2"-3/4"-1"-1.1/4"	1	5	6	1
600220600	600223600	1/2"-3/4"-1"-1.1/4"	1	4	5,5	1
	600223700	1/4"-3/8"-1/2"-3/4"-1"	1	5	5,8	1
600220800	600223800	3/8"-1/2"-3/4"-1"	1	4	5,1	1
600220900	600223900	1/2"-3/4"-1"	1	3	4,6	1

Ручные резьбонарезные трещотки

600 Набор Professional (SUPER CUT 2")

Клупп с трещоткой (малое 8-гранное крепление), точные резьбонарезные головки, адаптер, пластмассовый чемодан (размер 430x350x150 мм).

- Подходит для работы в ограниченном пространстве.
- Простой и лёгкий в использовании.
- Компактная складная ручка трещотки.

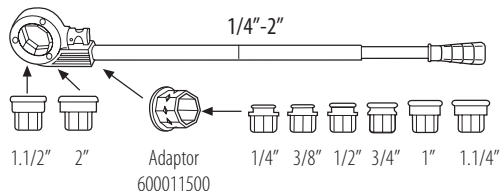

Made in Spain

No. BSPT	No. NPT	Ø	1	7	1	кг	1
600230100	600233100	3/8"-2"	1	7	1	11,4	1
600230200	600233200	1/2"-2"	1	6	1	10,5	1
	600233300	3/4"-2"	1	5	1	9,9	1
600230400	600233400	1"-2"	1	4	1	9,3	1
600230500		1.1/4"-2"	1	3	1	8,5	1
600230600		1.1/2"-2"	1	2	-	7,3	1
6002M0000	(conduit)	16-20-25-32мм	1	1	4	1	1

500 Набор сантехника (SANI KIT)

В наборе весь инструмент, необходимый для обеспечения работы профессионального сантехника (резьбонарезной клупп с трещоткой, резьбонарезные головки, труборез для стальных труб, сантехнические клещи, газовый ключ, фумлента, пластмассовый чемодан.)

- Практичная комплектация.
- Удобный и всегда готов к работе.
- Прочный пластмассовый чемодан.



Made in Spain

S00750000 NPT		S00630000 BSPT	
102140000		102140000	
522100000		522100000	
600000000		600000000	
6004N0000	1/2"	6004D0000	1/2"
6005N0000	3/4"	6005D0000	3/4"
6006N0000	1"	6006D0000	1"
701010000		701010000	

SUPER-EGO

... Total performance !

Ручные резьбонарезные трещотки

1
19

Резьбонарезные головки



Made in Spain

No. BSPT	No. NPT	Ø дюйм		No. metric P1,5 мм	Ø мм	
6002D0000	6002N0000	1/4	1	6000M1600	16	1
6003D0000	6003N0000	3/8	1	6000M2000	20	1
6004D0000	6004N0000	1/2	1	6000M2500	25	1
6006D0000	6006N0000	1	1			
6007D0000	6007N0000	1.1/4	1			
6008D0000	6008N0000	1.1/2	1			
6009D0000	6009N0000	2	1			

Резьбонарезные ножи



Made in Spain

No. BSPT	No. NPT	Ø		
6002D4000	6002N4000	1/4"	1	•
6003D4000	6003N4000	3/8"	1	•
6004D4000	6004N4000	1/2"	1	•
6005D4000	6005N4000	3/4"	1	•
6006D4000	6006N4000	1"	1	•
6007D4000	6007N4000	1.1/4"	1	•
6008D4000	6008N4000	1.1/2"	1	•
6009D4000	6009N4000	2"	1	•

Принадлежности

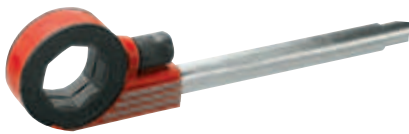

6000000000 - 6000100000

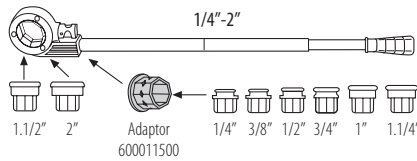

Adaptor 600011500



600011500



862009000

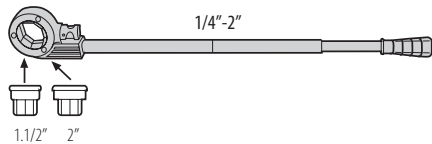

1.1/2" 2"



Made in Spain

No.		кг	
Manerales. Ratchet handles. Manches			
6000000000	1/4"-1.1/4" Ø	1,7	1
6000100000	1.1/2"-2" Ø	2,4	1
Escariador. Reamer only. Alésoir.			
70296		0,7	1
Adaptador. Adaptor. Adaptateur.			
862009000	Automatic. 1/4"-3/8"-1/2"-3/4"-1.1/4"	0,84	1
600011500	1/4"-3/8"-1/2"-3/4"-1.1/4"	0,30	1

662 Ручной регулируемый клупп 4"

- Двойной храповый механизм (левый и правый) и хорошее центрирование обеспечивают высокое качество нарезки резьбы.
- Открытая конструкция и лёгкое отщёлкивание ножей по окончании резьбы.
- Прочный корпус трещотки с рукоятками обеспечивает удобство в работе.



Made in Spain

No. BSPT	No. NPT	Ø		кг	
662200100	662300000	1.1/2"-4"	3	28,4	1
662200300	662300100	2.1/2"-4"	2	27,2	1
662200500		1.1/2"-3"	2	27,5	1
Juego de peines. Die set. Jeu de peignes.					
6621D2200	6621N2200	1.1/2"-2"			1
6622D2200	6622N2200	2.1/2"-3"			1
6623D2200	6623N2200	3.1/2"-4"			1

SUPER-EGO

... Total performance !

SUPERTRONIC 1250

Электрический резьбонарезной клупп для труб диаметром 1/4 - 1.1/4". Предназначен для быстрого и легкого изготовления точных и надежных резьбовых соединений. Специально разработан для работ в условиях ограниченного пространства благодаря компактному дизайну головы.

- Прочный и легкий в использовании при высокой нагрузке.
- Компактный корпус редуктора и держатель резьбонарезных головок, самое малое требуемое рабочее пространство на рынке.
- Электронный реверс для сокращения веса и повышения мобильности.
- Износоустойчивый и стабильный алюминиевый корпус редуктора.
- Равномерная скорость при прямом и обратном ходе.
- Пятиосный редуктор с косыми зубьями: высокая передача усилия, точность вращения и продолжительность службы.
- Износоустойчивый корпус двигателя из пластмассы, усиленный стекловолокном.
- Резьбонарезную головку можно установить слева/ справа.
- Небольшой вес, удобное управление.

1
20



Единственный в мире резьбонарезной клупп с геликоидальной системой трансмиссии.



Made in Spain

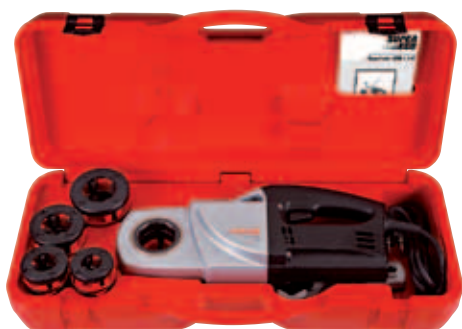

Robust plastic carrying case including SUPERTRONIC® 1250, 3 heads and pipe holder.

BSPT			кг	
866200000	1/2"- 3/4"- 1"- 1.1/4"BSPT	230V	4,9	1
866203000	1/2"- 3/4"- 1"- 1.1/4"NPT	230V	4,9	1
866213000	1/2"- 3/4"- 1"- 1.1/4"NPT	110V	4,9	1
865008700	Fijátubos. Pipe holder. Fixe-tubes.			1

SUPER-EGO

... Total performance !

Электрический резьбонарезной клупп для труб диаметром 1/4 - 2". Предназначен для быстрого и легкого изготовления точных и надежных резьбовых соединений.

- Непосредственное крепление с фиксацией пружинным стопорным кольцом для прочной посадки резьбонарезных головок с большим внешним 8-гранником 1.1/2 и 2". Головки 1/4 - 1.1/4" крепятся через адаптер 862009000.
- Интегрированная нескользящая рукоятка.
- Надежный универсальный двигатель, рассчитан на длительную эксплуатацию, 1010 Вт, двойная изоляция в соответствии с VDE и CEE. Низкое потребление электроэнергии.

- Прямой и легкий доступ к угольным щеткам, не надо разбирать двигатель.
- Алюминиевый корпус для облегчения конструкции.
- Закаленная струбцина с насечками для надежной фиксации электроклуппа на трубе.
- Переключатель вперед/назад.



SUPER-EGO

... Total performance !

SUPERTRONIC 2000

1
22

- В комплект входят: резьбонарезной клупп SUPERTRONIC 2000, резьбонарезные головки в соответствии с артикулом набора, зажимная струбина 862009400, адаптер 862009000, пластиковый переносной кейс.

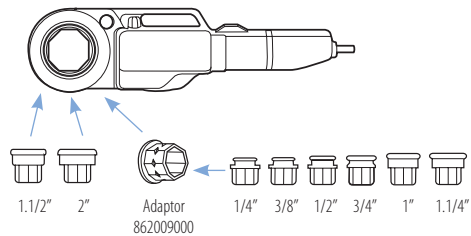

No. BSPT	No. NPT	Motor	1/2"-2"	1/4"	3/8"	1/2"	3/4"	1"	1.1/4"	кг	1
864220200	864223200	European	230 V	1/2"-2"	6	1				17,5	1
864120200		European	230 V	1/2"-2"	6		1			17,7	1
	864273200	American	110 V	1/2"-2"	6	1				17,5	1
864280200	864283200	Argentine	230 V	1/2"-2"	6	1				17,5	1

Редуктор

- Механический редуктор со стабильным вращающим моментом при движении вперед/назад.
- Скорость резки 15 - 25 об/мин, быстрый обратный ход 60 об/мин.
- Редукторный механизм имеет шестерни с индуктивной закалкой, 7 параллельных передаточных валов на шарикоподшипниковых опорах.
- Высокий передающий момент для оптимальной, постоянной передачи усилия, даже при полной нагрузке.

- Компактный корпус редуктора для удобства работы в труднодоступных местах (в углах, под потолком и в траншее), можно работать на весу.
- Корпус из высококачественного алюминия с износостойким эпоксидным покрытием.
- Эргономичное расположение всех элементов управления.

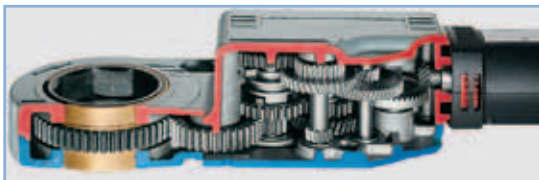

Cutting oil. (Page 29).



Механический реверс

Направление вращения изменяется механически, самим редуктором. Есть нейтральное положение редуктора. Скорость вращения реверса 60 об/мин.

Полностью пыленепроницаемый корпус, постоянное смазывание всех внутренних частей редуктора.



SUPER-EGO

... Total performance !

Резьбонарезной станок до 2"

Резьбонарезной станок для быстрого и легкого изготовления надежных и точных резьбовых соединений от 1/4" - 2" по стандарту DIN 2999 BSPT R.

Используется в производстве, при монтаже, ремонте на стройплощадке и в мастерской.

Мобильный, компактный резьбонарезной станок.

Производит следующие операции: резка, снятие грата и нарезка резьбы в короткий промежуток времени.

Технические особенности:

- Автоматическая и равномерная подача масла на ножи через резьбонарезную голову. Высокая износостойкость ножей. Механический масляный насос.
- Большой масляный поддон для стружки.
- Тип резьбонарезной головы позволяет использовать меньшие по размеру резьбонарезные ножи, чем обычные стандартные ножи. Это означает, что применяются меньшие усилия при нарезке резьбы.
- Резьбонарезная головка имеет механизм блокировки-разблокировки.
- Длина резьбы регулируется.
- Глубина резьбы также регулируется путем ослабления или поджатия ножей.
- Размер резьбонарезных ножей: 14x20 мм. 2 комплекта резьбонарезных ножей: от 1/2" до 3/4" и от 1" до 2".
- Конический ример имеет 5 лезвий.
- Зажимной патрон ударного действия с максимальным зажимным усилием, труба не проскальзывает.
- Центрирующий зажимной патрон: осевое выравнивание трубы.

1
23

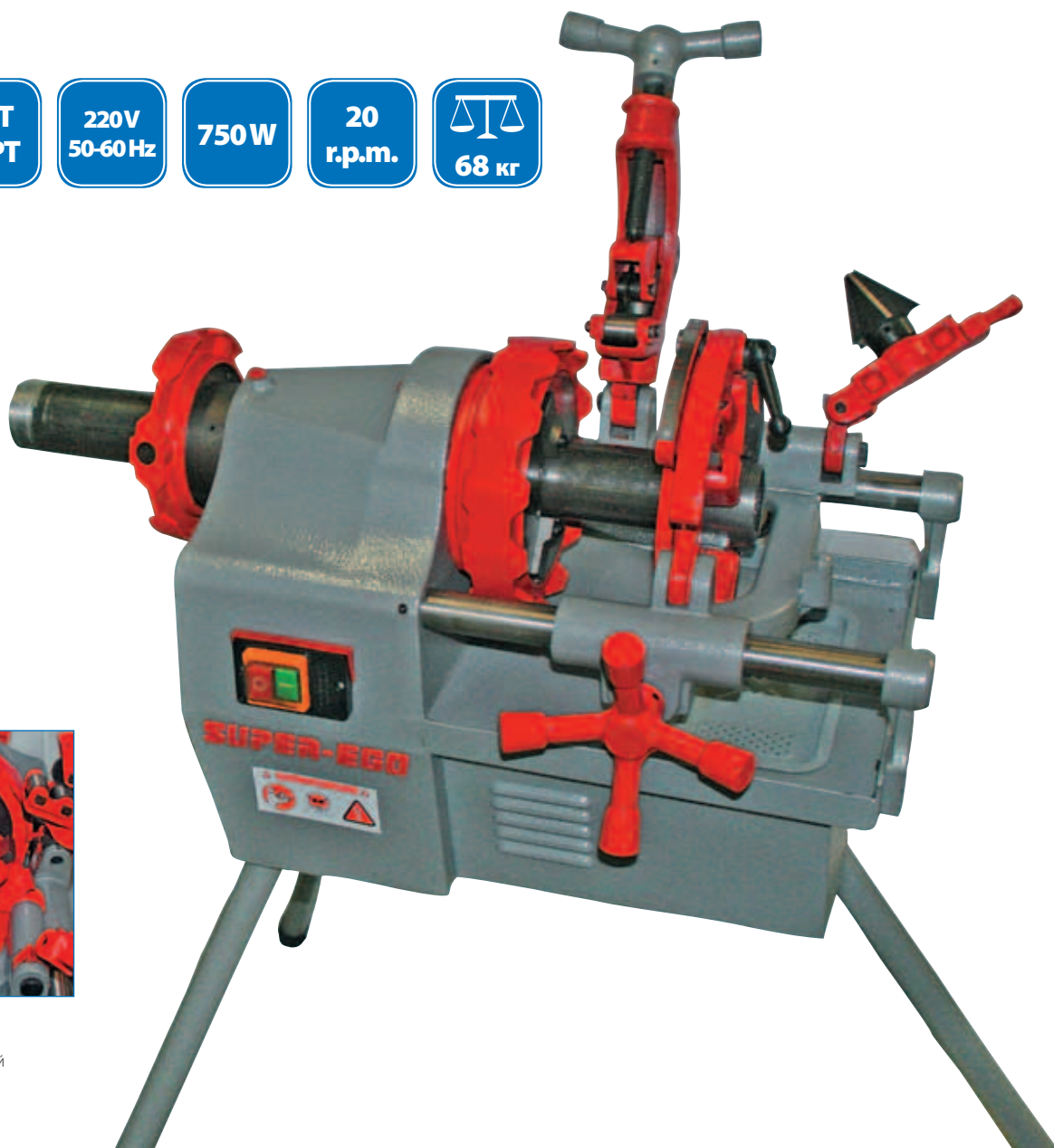
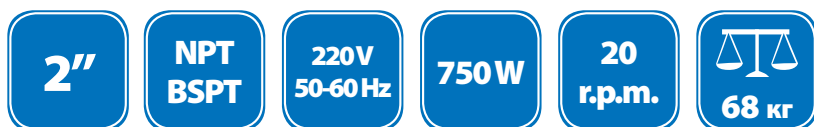

No. 886420000

Резьбонарезной станок 2"
с резьбонарезной головкой
как у RIDGID.

SUPER-EGO

... Total performance !

Резьбонарезной станок до 2"

1
24

Технические характеристики:

- Индукционный мотор 750 Вт
- Напряжение питания 220 В – 50/60 Гц АС
- Тихоходный мотор, не требует технического обслуживания (нет угольных щеток)
- Частота вращения мотора 20 об/мин
- Размеры 760 x 510 x 570 мм
- Вес 68 кг

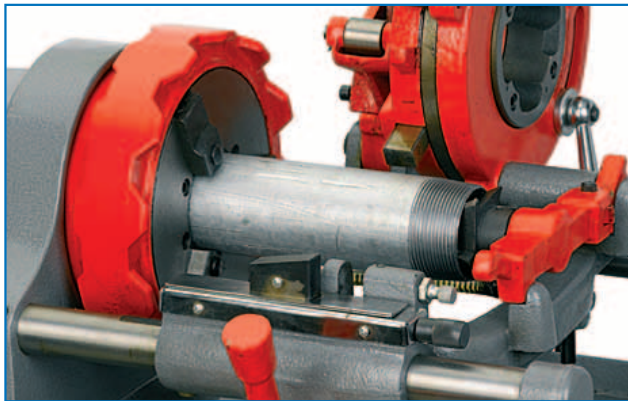

Блокирующий механизм с 2 точками зажима. Легко заменить.

Опора для труб диаметром до 4"

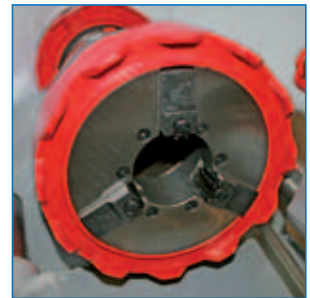

Зажимной патрон



Регулировка глубины нарезки резьбы

No.		кг	
886320000	Tipo copiado. Type "Profiling die head". Type "copiés"	68	•
886110000	Tipo RIDGID. Type RIDGID. Type RIDGID 110V		•
886420000	Tipo RIDGID. Type RIDGID. Type RIDGID 220V		•
899600000	Soporte. Support. Support.		•

No.		кг	
Accesorios. Accesories. Accessoires.			
886327000	Peines de copiado. Profiling spare dies. Jeux peignes 1/2"-3/2"		•
886327100	Peines de copiado. Profiling spare dies. Jeux peignes 1"-2"		•
886427000	Peines. Dies. Peignes 1/2"-3/4" BSPT		•
886427100	Peines. Dies. Peignes 1"-2" BSPT		•
886428000	Peines. Dies. Peignes 1/2"-3/4" NPT		•
886428100	Peines. Dies. Peignes 1"-2" NPT		•
891042700	Cuchilla. Spare cutting wheel. Molette.		•

Резьбонарезное масло

- Для повышения долговечности резьбонарезных ножей, создает оптимальное смазывание и охлаждение. Уменьшает износ инструмента.
- Позволяет выводить легко и быстро стружку из рабочей зоны.
- Предотвращает коррозию.
- Полностью безвредно для кожи.
- Неотъемлемый материал при работе резьбонарезного станка.



No.		кг	
SEH020600	Минеральное масло в канистре 5 л	5	•
SEH020200	Синтетическое масло в канистре 5 л	5	•

SUPER-EGO

... Total performance !

Устройство для накатки желобков RO-GROOVER

- Прочная, удобная, лёгкая машина для накатки желобков на стандартных и тонкостенных трубах до 6" (150мм).
- Используется при проведении монтажных работ, в спринклерной технике, для больших отопительных установок, в производстве, а также для быстрого соединения труб везде, где нельзя использовать сварку.
- Универсальная конструкция, благодаря множеству аксессуаров, может быть использовано вместе с машинами для нарезки резьбы, таких производителей как SUPER-EGO, ROTHENBERGER, RIDGID, REX, а также использоваться вместе с клуппом SUPER-EGO SUPERTRONIC 2000 и различными верстаками (например, 464 и др.).
- Большое число возможных креплений к основаниям (верстаки с любыми тисками).

- Лёгкая установка глубины канавки в зависимости от используемого размера трубы. Фиксируемый ограничитель с точной регулировкой для обеспечения постоянной глубины желобка.
- Привод с трещоткой П/Л для настройки точного, в соответствии с нормами желобка: комфортная, легкая работа, экономия времени при монтаже.
- В комплекте идут различные ролики под каждый размер трубы. Базовая комплектация включает ролики под размеры труб 2"-6". Дополнительно можно заказать ролики под размеры труб 1", 1.1/4" и 1.1/2".
- Закаленные накатанные прижимной и приводной ролики легко устанавливаются; длительный срок службы, малый износ, быстрая замена в зависимости от требуемого материала.
- Небольшой вес (12 кг) благодаря алюминиевому корпусу, легко перевозить.

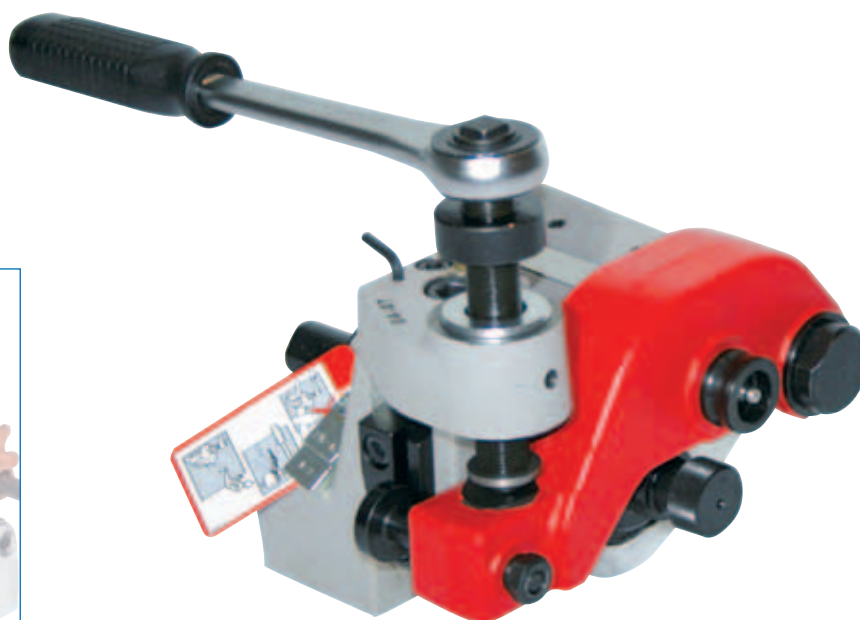

Made in Spain



No.		кг	
887090100	SUPER-EGO, ROTHENBERGER y REX 3"	14,5	•
887090800	SUPER-EGO 4"	14,5	•
887092000	SUPERTRONIC® 2000	14,5	•
Grooving roll and shank.			
887090500	1"		•
887090600	1.1/4"-1.1/2"		•
887090700	2"-6"		•
Spare stand.			
887090300	SUPER-EGO 3"		•
887091800	ROTHENBERGER 4"		•
887092100	SUPERTRONIC® 2000		•

SUPER-EGO

... Total performance !

Труборезы

1
26

- Компактная конструкция, малый рабочий радиус (42мм) для работы в труднодоступных местах.
- Усиленный прочный корпус.

716 Труборез MINI PRO

Ø
16mm
5/8"

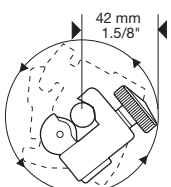

Made in Spain



- Круглая ручка с удобными насечками для регулировки прижима.
- Два направляющих ролика с канавкой для разреза вплотную в отбортовке.

No.	in	MM	КГ		
716200000	Cu, Al	1/8-5/8	3-16	0,1	4
Cuchillas. Cutter wheels. Molettes.					
735000500	Cu-Al cutter wheels				5
735001500	SS cutter wheels				5
Eje. Shaft. Axe.					
70041					1

722 Труборез MINI PRO

Ø
22mm
7/8"

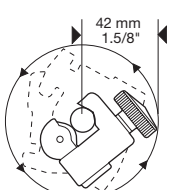

Made in Spain



No.	in	MM	КГ		
722200000	Cu, Al	1/4-7/8	6-22	0,1	4
P002D0300	Display 722 x20 + 73500500 x20			2,5	
Cuchillas. Cutter wheels. Molettes.					
735000500	Cu-Al Cutter wheels				5
735001500	SS cutter wheels				5
Eje. Shaft. Axe.					
70041					1

- Компактная конструкция, малый рабочий радиус (45мм) для работы в труднодоступных местах.
- Эргономичный дизайн корпуса и круглой ручки обеспечивают удобный обхват рукой во время вращательного движения вокруг трубы при резке.

722 Tube cutter MINI PRO

Ø
22mm
7/8"

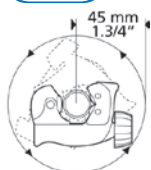

Made in Spain



- Круглая ручка с удобными насечками для регулировки прижима.
- Улучшенная точность реза благодаря стабильному корпусу и малой погрешности скольжения.
- Экстрадлинные направляющие ролики, имеют канавки для разреза вплотную в отбортовке.

No.	in	MM	КГ		
722100000	Cu, Al	1/4-7/8	6-22	0,2	4
Cuchillas. Cutter wheels. Molettes.					
735010500	MLP				5
735001500	SS				5
Eje. Shaft. Axe.					
70041					1

728 Cortatubos MINI-MAX PRO

728 Труборез MINI MAX PRO

728 Coupe-tubes MINI-MAX PRO

Ø
28mm
1.1/8"

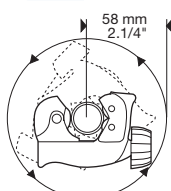

Made in Spain



No.	in	MM	КГ		
728000000	Cu, Al	1/8-1.1/8	3-28	0,2	4
Cuchillas. Cutter wheels. Molettes.					
735000500	Cu-Al				5
735010500	MLP				5
735001500	SS				5
Eje. Shaft. Axe.					
70041					1

SUPER-EGO

... Total performance !

725 Труборез 30 PRO

- Сделан из цинково-алюминиевого сплава zamak.
- Моноблочный корпус.
- Два направляющих ролика с канавкой для разреза вплотную в отбортовке.
- Откидной внутренний гратосниматель.
- Специальная рукоятка с улучшенным дизайном для удобного захвата.
- Запасной режущий диск в рукоятке

Ø
30мм
1.1/8"

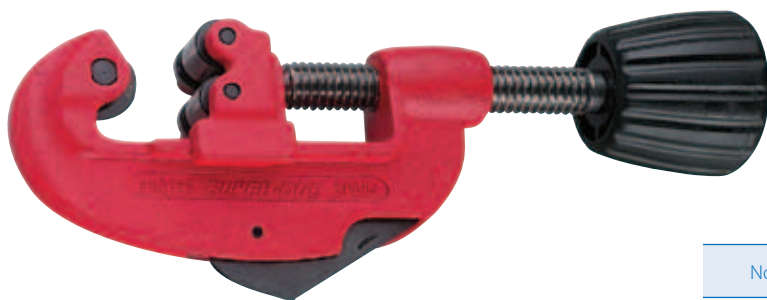

Made in Spain

No.	in	MM	кг		
725200000	2 x Cu, Al	1/8-1.1/8	3-30	0,2	4

No.			
Cuchillas. Cutter wheels. Molettes.			
735000500	Cu-A	5	•
735010500	MLP	5	•
735001500	SS	5	•
763012200	PP-PE	5	•
Eje. Shaft. Axe.			
70041		1	

726 Труборез 50 PRO

- Сделан из цинково-алюминиевого сплава zamak.
- Моноблочный корпус.
- Два направляющих ролика с канавкой для разреза вплотную в отбортовке.

- Откидной внутренний гратосниматель.
- Специальная рукоятка с улучшенным дизайном для удобного захвата.
- Запасной режущий диск в рукоятке.

Ø
50мм
2"



Made in Spain

No.	in	MM	кг		
726000000	2 Cu, Al	1/2-2	12-50	0,5	4
726020000	1 CU, Al + 1 PP, PE	1/2-2	12-50	0,5	4

No.			
Cuchillas. Cutter wheels. Molettes.			
735000500	Cu-Al	5	•
735010500	MLP	5	•
735001500	SS	5	•
763012200	PP, PE	5	•
Eje. Shaft. Axe.			
70006		1	

SUPER-EGO

... Total performance !

Труборезы

1
28

- Телескопический труборез для точной резки.
- Для медных, латунных, алюминиевых, тонкостенных стальных, нержавеющей, пластиковых и металлопластиковых труб.
- Эргономичная рукоятка с запасным режущим роликом, встроенным в рукоятку.
- Два направляющих ролика с канавкой для разреза вплотную в отбортовке.
- Быстрая настройка под трубу, оптимально подходит для работы в ограниченном пространстве.

- Многогранное регулировочное колёсико рукоятки, позволяет быстро регулировать рабочую область.
- Металлический корпус, покрашенный специальной краской DURAMANT, износостойкий, при работе краска не отшелушивается.
- Выдвижной внутренний гратосниматель со сменным лезвием.
- Точная телескопическая направляющая, позволяет совершать точный рез
- Постоянный малый рабочий радиус 123мм: оптимальное решение при работе в ограниченном пространстве.

Телескопический труборез 35

Ø
35 мм
1.3/8"



Made in Spain

No.	in	MM	кг		
735000000	2 x Cu, Al	1/4-1.3/8	6-35	0,2	4
735050000	2 x Inox	1/4-1.3/8	6-35	0,2	4

Grey EPOXY.

No.			
Cutter wheels.			
735000500	Cu-Al	5	•
735001500	SS	5	•
763012200	PP, PE	5	•
735010500	MLP	5	•
Revolving deburrer.			
21652	Cu-Al	1	•
735002300	SS	1	•
Shaft.			
70041		1	•

742 Телескопический труборез 42

- Телескопический труборез для точной резки.
- Для медных, латунных, алюминиевых, тонкостенных стальных, нержавеющей, пластиковых и металлопластиковых труб.
- Эргономичная рукоятка с запасным режущим роликом, встроенным в рукоятку.
- Два направляющих ролика с канавкой для разреза вплотную в отбортовке.
- Быстрая настройка под трубу, оптимально подходит для работы в ограниченном пространстве.

- Многогранное регулировочное колёсико рукоятки, позволяет быстро регулировать рабочую область.
- Металлический корпус, покрашенный специальной краской DURAMANT, износостойкий, при работе краска не отшелушивается.
- Выдвижной внутренний гратосниматель со сменным лезвием.
- Точная телескопическая направляющая, позволяет совершать точный рез
- Постоянный малый рабочий радиус 123мм: оптимальное решение при работе в ограниченном пространстве.

Ø
42 мм
1.5/8"



Made in Spain

No.	in	MM	кг		
742000000	Cu, Al	1/4-1.5/8	6-42	0,4	4
74200ZB00	742000000 + Cuchillas Inox y MLP				4

No.			
Cutter wheels.			
735000500	Cu-Al	5	•
735001500	SS	5	•
763012200	PP, PE	5	•
735010500	MLP	5	•

SUPER-EGO

... Total performance !

- Для медных, латунных, алюминиевых, пластиковых и металлопластиковых труб.
- Автоматическая система для настройки под диаметр отрезаемой трубы.
- Усиленный алюминиевый корпус и направляющая со стоп-механизмом для защиты отрезного ролика.
- Экстрадлинные роликовые направляющие с канавкой для разреза вплотную в отбортовке.
- Эргономичная рукоятка с запасным режущим роликом, встроенным в рукоятку.

- Быстрая настройка под трубу, оптимально подходит для работы в ограниченном пространстве.
- Многогранное регулировочное колёсико рукоятки, позволяет быстро регулировать рабочую область.
- Металлический корпус, покрашенный специальной краской DURAMANT, износостойкий, при работе краска не отшелушивается.
- Съемный внутренний гратосниматель со сменным лезвием.
- Точная телескопическая направляющая, позволяет совершать точный рез

750 Автоматический труборез AUTOMATIC I

Ø
67 мм
2.5/8"



Made in Spain



No.	Icon	in	mm	max.	кг	Icon	Icon
750000000	2 x Cu, Al	1/4-2.5/8	6-67	-	0,7	1	•
750010000	2 x PP, PE	1/4-2.5/8	6-67	6	0,7	1	•

No.	кг	Icon	Icon
Cutter wheels.			
735000500	Cu-Al	5	•
735010500	MLP	5	•
763012200	PP, PE	5	•
Shaft.			
70042		1	•
Revolving deburrer.			
751004100		1	•

751/752 Автоматический труборез AUTOMATIC II

- Для медных, латунных, алюминиевых и пластиковых труб.
- Особенно идеально подходит для пластиковых труб.
- Автоматическая система для настройки под диаметр отрезаемой трубы.
- Усиленный алюминиевый корпус и направляющая со стоп-механизмом для защиты отрезного ролика.
- Экстрадлинные роликовые направляющие с канавкой для разреза вплотную в отбортовке.
- Эргономичная рукоятка с запасным режущим роликом, встроенным в рукоятку.

- Быстрая настройка под трубу, оптимально подходит для работы в ограниченном пространстве.
- Многогранное регулировочное колёсико рукоятки, позволяет быстро регулировать рабочую область.
- Металлический корпус, покрашенный специальной краской DURAMANT, износостойкий, при работе краска не отшелушивается.
- Съемный внутренний гратосниматель со сменным лезвием.
- Точная телескопическая направляющая, позволяет совершать точный рез.

Ø
127 мм
5"

Ø
168 мм
6.5/8"



Made in Spain



No.	Icon	in	mm	max.	кг	Icon	Icon
751020000	PP, PE	2-5	50-127	8	2,0	1	•
751010000	PP, PE	2-5	50-127	13	2,0	1	•
751000000	Cu, Al	2-5	50-127	-	2,0	1	•
752030000	PP, PE	4-6.5/8	100-168	16	2,4	1	•

No.	кг	Icon	Icon
Cutter wheels.			
737000500	Cu-Al	8	•
737012200	PP, PE 40 Ø	8	•
737032200	PP, PE 30,5 Ø	8	•
738012200	PP, PE 45 Ø	8	•
Shaft.			
70042		1	•
Revolving deburrer.			
751004100		1	•

SUPER-EGO

... Total performance !

Труборезы

1
30

701 Труборез SUPER для стальных труб

- Предназначен для точной резки стальных и чугунных труб диаметром до 2", без образования грата.
- Сразу после резки можно нарезать резьбу.
- Имеет специальный кованный стальной корпус для высокой прочности.
- Направляющий шток имеет 2 рифленные зоны для быстрого перемещения отрезного ролика.

Ø
42 мм
1.1/4"

Ø
60 мм
2"

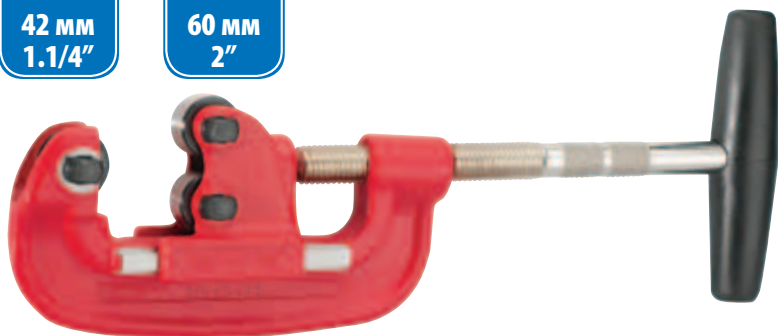

- Широкие направляющие ролики: надежный ход режущего диска по трубе.
- Простая регулировка давления: оптимальная передача усилия на трубу.
- Закаленный режущий диск из высоколегированной стали: длительный срок службы.

No.	in	MM	кг		
701010000					•
701020000					•
Cutter wheels.					
701010500					
Shaft.					
701011500					

710 Труборез ENORM 4" для стальных труб

- Предназначен для точной резки стальных и чугунных труб диаметром до 4", без образования грата.
- Сразу после резки можно нарезать резьбу.
- Имеет специальный кованный стальной корпус для высокой прочности.
- Направляющий шток имеет 2 рифленные зоны для быстрого перемещения отрезного ролика.

Ø
115 мм
4"



Made in Spain

- Широкие направляющие ролики: надежный ход режущего диска по трубе.
- Простая регулировка давления: оптимальная передача усилия на трубу.
- Закаленный режущий диск из высоколегированной стали: длительный срок службы.

No.	in	MM	кг		
710040000	Fe	2"-4"	60-115	7,2	1
Cutter wheels.					
710020500		2"			5
710040500		4"			3
Shaft.					
70064		2"			1
70064		4"			1

SUPER-EGO

... Total performance !

Ножницы для резки пластиковых труб

ПОКАТ 26 TC

- Ножницы ПОКАТ 26 TC (ROCUT 26 TC) для точной резки одной рукой труб из PEX, PP, PE, PB, MLP диаметром до 26 мм.
- Мощный механизм для точной резки тонкостенных труб, под прямым углом без деформации.
- При резке требуется небольшое усилие.

- Корпус и ручки сделаны из легкого и прочного стекловолоконного пластика.
- Эргономичный дизайн.
- Режущее лезвие имеет V-образный профиль и сделано из нержавеющей стали.
- Широкая опора для точной резки.
- Безопасная блокировка ножниц в закрытом положении для перевозки.

Ø
26 мм
1" OD

PEX, PP, PE, PB, MLP



Made in Spain

No.	in	MM	кг		
568060000	0-1	0-26	0,1	4	•

ПОКАТ 32 TC

- Ножницы ПОКАТ 32 TC (ROCUT 32 TC) для точной резки одной рукой труб из PEX, PE, MLP диаметром до 32мм.
- Мощный механизм для точной резки тонкостенных труб, под прямым углом без деформации.
- При резке требуется небольшое усилие, применяется система "Turn & Cut" для легкого проникновения лезвия в трубу. Поддержка трубы для минимального скашивания реза.

- Сделаны из алюминия для обеспечения легкости и прочности. Эргономичный дизайн.
- Режущее лезвие имеет V-образный профиль и сделано из нержавеющей стали.
- Широкая опора для точной резки.
- Снабжен предохранителем и кнопкой для быстрого возврата ножа.

Ø
32 мм
1.1/4" OD

PEX, PE, MLP



Made in Spain

"Turn & Cut"

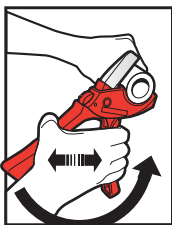

No.	in	MM	кг		
568400000	0-1.1/4	0-32	0,2	4	•
568400300				1	

Blade:

568400300

1

SUPER-EGO

... Total performance !

Ножницы для резки пластиковых труб

1
32

ПОКАТ 42 TC

- Ножницы ПОКАТ 42 TC (ROCUT 42 TC) для точной резки одной рукой труб из PVC, PEX, PP, PB, PE, MLP диаметром до 42мм.
- Конструкция из прочного алюминия гарантирует точность при резке и длительный срок службы. Эргономичный дизайн.
- Мощный механизм для точной резки тонкостенных труб, под прямым углом без деформации.
- При резке требуется небольшое усилие, зубчатая рейка-лезвие с идеальной нарезкой.

- Сменное режущее лезвие имеет V-образный профиль и сделано из нержавеющей стали.
- Широкая опора для точной резки.
- Верхняя рукоятка имеет прорезиненную поверхность для предотвращения проскальзывания при работе.
- Снабжен предохранителем и кнопкой для быстрого возврата ножа.

Ø
42 мм
1.5/8"OD

PVC, PEX, PP, PB, PE, MLP



568022400



Made in Spain

No.	in	MM	кг			
568020000	0-1.5/8	0-42	0,4	4	•	
500520000	Display 568020000 x 10			1		
Blade.						
568022400				1		•

ПОКАТ 50 TC

- Ножницы ПОКАТ 50 TC (ROCUT 50 TC) для точной резки одной рукой труб из PP, PB, PE диаметром до 50мм.
- Конструкция из прочного алюминия гарантирует точность при резке и длительный срок службы. Эргономичный дизайн.
- Мощный механизм для точной резки тонкостенных труб, под прямым углом без деформации.

- При резке требуется небольшое усилие, зубчатая рейка-лезвие с идеальной нарезкой.
- Сменное режущее лезвие имеет V-образный профиль и сделано из нержавеющей стали.
- Широкая опора для точной резки.
- Верхняя рукоятка имеет прорезиненную поверхность для отсутствия проскальзывания при работе.
- Снабжен предохранителем и кнопкой для быстрого возврата ножа.

Ø
50 мм
2" OD

PP, PE, PB



568052400



Made in Spain



No.	in	MM	кг			
568050000	0-2	0-50	0,6	1	•	
Blade.						
568052400				1		•

SUPER-EGO

... Total performance !

Ножницы для резки пластиковых труб

ПОКАТ 63 TC

- Ножницы ПОКАТ 63 TC (ROCUT 63 TC) для точной резки одной рукой труб из PVC, PP, PB, PE диаметром до 63мм. Возможно резать ПВХ трубы.
- Конструкция из прочного алюминия гарантирует точность при резке и длительный срок службы. Эргономичный дизайн.
- Мощный механизм для точной резки тонкостенных труб, под прямым углом без деформации.

- При резке требуется небольшое усилие, зубчатая рейка-лезвие с идеальной нарезкой.
- Стальное сменное режущее лезвие имеет V-образный профиль, имеет специальное покрытие и идеально подходит для резки ПВХ труб.
- Широкая опора для точной резки.
- Верхняя рукоятка имеет прорезиненную поверхность для отсутствия проскальзывания при работе.
- Снабжен предохранителем и кнопкой для быстрого возврата ножа.

Ø
63 MM
1.1/2"OD

PVC, PE, PB, PP



568632400



Made in Spain

EN 1452 PVC

- PN6: 63x1,9
- PN6,3: 63x2,0
- PN8: 63x2,5
- PN10: 63x3,0

EN 1329 PVC

- Serie B: 63x3

EN 1453 PVC

- 63x3

No.	in	MM	КГ			
568630000	2.1/2	63	0,7	1	•	
Blade.						
568632400				1	•	

ПОКАТ 75 TC

- Ножницы ПОКАТ 75 TC (ROCUT 75 TC) для точной резки одной рукой труб из PP, PB, PE диаметром до 75мм.
- Конструкция из прочного алюминия гарантирует точность при резке и длительный срок службы. Эргономичный дизайн.
- Мощный механизм для точной резки тонкостенных труб, под прямым углом без деформации.

- При резке требуется небольшое усилие, зубчатая рейка-лезвие с идеальной нарезкой.
- Сменное режущее лезвие из нержавеющей стали и имеет V-образный профиль для обеспечения точного и ровного реза.
- Широкая опора для точной резки.
- Верхняя рукоятка имеет прорезиненную поверхность для отсутствия проскальзывания при работе.
- Снабжен предохранителем и кнопкой для быстрого возврата ножа.

Ø
75 MM
3" OD

PP, PE, PB



568752400



Made in Spain

No.	in	MM	КГ			
568750000	0-3	0-75	1,6	1	•	
Blade.						
568752400				1	•	

SUPER-EGO

... Total performance !

Ножницы для резки пластиковых труб

1
34

РОКАТ 32 ЭКО

- Ножницы РОКАТ ЭКО 32 (ROCUT ECO 32) для легкой резки труб из PEX, MLP, PE диаметром до 32 мм.
- Конструкция из прочного алюминия гарантирует точность при резке и длительный срок службы. Эргономичный дизайн.

- Сменное режущее лезвие из нержавеющей стали, имеет плоский профиль.
- Широкая опора для точной резки.
- Снабжены блокировкой.

Ø
32 мм
1.1/4" OD

PEX, PE, MLP



No.	in	MM		
568B10000	0-1.1/4	0-32	5	•

РОКАТ 42 ЭКО

- Ножницы РОКАТ ЭКО 42 (ROCUT ECO 42) для легкой резки труб из PEX, PP, PB, MLP, PE диаметром до 42 мм.
- Конструкция из прочного алюминия гарантирует точность при резке и длительный срок службы. Эргономичный дизайн.

- Сменное режущее лезвие из нержавеющей стали, имеет V-профиль.
- Широкая опора для точной резки.

Ø
42 мм
1.5/8" OD

PEX, PP, PE, PB, MLP



No.	in	MM		
568B20000	0-1.5/8	0-42	5	•

Запасные части для труборезов и ножниц для резки труб

			701 1.1/4"	701 2"	710 4"	716 722	716 PRO 722 PRO	72210 728	725	725 PRO	726	735		742 PRO	750	751	752
	701010500	5	•														Steel
	710020500	5		•													Steel
	710040500	3			•												Steel
	716000500	10				•			•								Cu
	735000500	5				•		•	•	•	•	•	•				Cu
	735010500	5				•		•	•	•	•	•	•				MLP
	737000500	8												•	•		Cu
	716001500	10				•			•								INOX
	735001500	5				•		•	•	•	•	•	•				INOX
	763012200	5							•	•	•	•	•				PP - PE
	737012200	8												•	•		PP - PE 40mm Ø
	737032200	8												•	•		PP - PE 30,5mm Ø
	738012200	8												•	•		PP - PE 45mm Ø
	701011500	1	•														
	70053	1		•													
	70064	1			•												
	70006	1				•			•								
	70092	1							•								
	70041	1						•			•						
	70042	1										•					
	751004200	1												•	•		
	21652	1									•						Cu
	735002300	1									•						INOX
	750004100	1										•					Cu
	751004100	1											•	•			Cu
	568022400	1														•	PVC, PEX, PP, PB, PE, MLP 42mm Ø
	568052400	1														•	PP, PE, PB 50mm Ø
	568400300	1														•	PEX, PE, MLP 32mm Ø
	568632400	1														•	PVC, PE, PB, PP 63mm Ø
	568752400	1														•	PE, PB, PP 75mm Ø

Ручные трубогибы

1
36

769 Пружины для гибки медных труб

- Пружины для гибки вручную мягких медных и алюминиевых труб.
- С витым конусом: удобство в обращении даже при гибке длинных труб.

- Пружинная сталь, покрытая кадмием: прочность и долговечность.
- Оптимальная форма пружины: отсутствует деформация при сжатии в области сгибания.

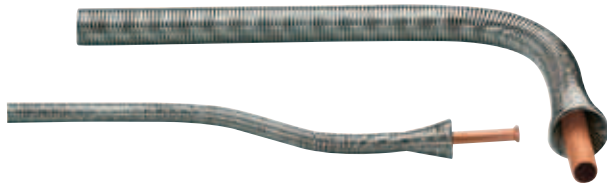
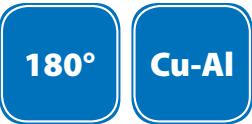

No.	Ø	No.	Ø	кг	☐
		25182	10мм	0,1	1
		25183	12мм	0,1	1
25190	1/2"			0,2	1
-	-	25185	15мм	0,2	1
21186	5/8"	25186	16мм	0,2	1

761 Трубогиб МИНИБЕНД

- Трубогиб для гибки метрических и дюймовых трубок из мягкой меди, латуни, алюминия под углом до 180° двумя руками.
- Подходит для использования: при монтаже систем кондиционирования, вентиляции, холодильной техники, систем гидравлики и пневматики.

- Компактная конструкция: можно гнуть трубы трех диаметров с малым радиусом.
- Гибочная форма с указанием градуса угла сгибания: 45°, 90° и 135°. Возможна точная гибка по размеру. На рукоятке есть отметка для отсчета угла гибки от 0° до 180°.

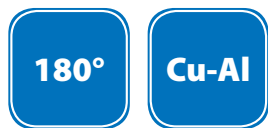

No.	Ø	кг	☐	☐
761000000	6 - 8 - 10 мм	0,42	1	•
761020000	1/4" - 5/16" - 3/8"	0,42	1	•

760 Стандартный трубогиб

- Удобный инструмент для точной гибки до 180° труб из мягкой меди, алюминия и тонкостенной стали.
- Шкала с градусом угла сгибания 0 – 180 градусов на гибочной форме: точная гибка по заданному размеру.

- Зажимное устройство для надежного зажима трубы: для гибки коротких труб.
- Легкая конструкция: неустойчивая ручная гибка на весу.



Made in Spain



No.	Ø	No.	Ø	кг	☐
	1/4"	760060000	6 мм	0,5	1
760080000	5/16"	760080000	8 мм	0,5	1
	3/8"	760100000	10 мм	0,8	1
		760120000	12 мм	0,9	1
	1/2"	760140000	14 мм	1,6	1
		760150000	15 мм	1,7	1
760160000	5/8"	760160000	16 мм	1,7	1
		760180000	18 мм	1,9	1

765 Трубогиб МУЛЬТИБЕНД

- Для точной гибки до 180° труб из мягкой меди, медных труб в оболочке и из тонкостенной стали.
- Диапазон применения 10-18 мм Ø.

- Лёгкая конструкция из алюминия для неустойчивой работы.
- Шкала с указанием угла сгибания обеспечивает точную гибку по размеру.
- Самозахват для гибки на весу.

180°

Cu-Al
Steel



Made in Spain

No.	Ø	кг	
765100000	10мм	0,35	1
765120000	12мм	0,60	1
765140000	14мм	0,95	1
765160000	16мм	1,70	1
765180000	18мм	2,10	1

767 Трубогиб TUBE BENDER PRO

- Для гибки твердой и полутвердой меди, а также нержавеющей стали толщиной стенки до 1мм.
- Чугунный корпус для продления срока службы.

- Алюминиевая опора для точной гибки.
- Скользящий башмак из усиленного стекловолокна.
- Резиновая ручка для удобства эксплуатации.
- Может быть присоединен к верстаку.

180°

Cu
Inox



Made in Spain

No.	Ø	
767050000	1/2"	1
767750000	3/4"	1

SUPER-EGO

... Total performance !

Ручной гидравлический трубогиб

1
38

772/773 Ручные гидравлические трубогибы

- Мобильные ручные гидравлические трубогибы используются при монтаже газо- и водопроводов, систем отопления, в котлостроении и других областях производства. Может быть использован для рихтовки труб.
- Предназначены для холодной гибки стальных водопроводных труб диаметром до 2" и 3" на угол от 0° до 90°.
- Закрытая гидравлическая система, не требующая тех. обслуживания, в моноблочном исполнении, с автоматическим обратным ходом поршня.
- Закаленный, хромированный поршень и другие важные детали.
- Нет необходимости в нагреве трубы.
- Модульная система - можно выбрать открытую или закрытую раму. Радиус гiba возможен короткий и длинный.

- Легко и удобно проводить сервисное обслуживание.
- Прочная конструкция специально рассчитана для использования на стройплощадке, управляется одним человеком.
- Благодаря компактному размеру удобно транспортировать.
- Гидравлический насос, мощность 120 кН (12 000 кг) обеспечивает быструю работу.
- Автоматический обратный ход поршня для безопасной работы и защиты от перегрузки.
- Масляный фильтр обеспечивает бесперебойную работу.
- Гибка труб в 3-х положениях, с закрытой рамой.
- Упоры для точной гибки под заданным углом.



0-90°

Steel

Made in Spain

No.	in	Norma	Radio	кг	
2" Single plate.					
773510000	3/8-1/2-1-3/4-1.1/4-1.1/2-2	DIN-2440-41	Corto/Short	63,1	1
773500000	3/8-1/2-1-3/4-1.1/4-1.1/2-2	DIN-2440-L	Largo/Long	69,6	1
2" Double plate.					
772510000	3/8-1/2-1-3/4-1.1/4-1.1/2-2	DIN-2440-41	Corto/Short	61,3	1
772500000	3/8-1/2-1-3/4-1.1/4-1.1/2-2	DIN-2440-L	Largo/Long	67,7	1
3" Double plate. (Tripod not included)					
774352000	1/2-1-3/4-1.1/4-1.1/2-2-3	DIN-2440-41	Largo/Long	120,0	1

No.		
Short radius formers.		
57985	3/8"	1
57986	1/2"	1
57987	3/4"	1
57988	1"	1
57989	1.1/4"	1
57990	1.1/2"	1
57991	2"	1
Pivot pipe supports.		
772201200	Right.	1
772201100	Left.	1
Tripod.		
57352		1

SUPER-EGO

... Total performance !

Переносной электрический трубогиб ROBEND 3000

Электромеханический трубогиб РОБЕНД 3000 для гибки труб диаметром до 32 мм.

- Подходит для гибки всех диаметров труб путем замены соответствующих сегментов и упоров.
- Используется при монтаже систем водоснабжения, отопления и кондиционирования, холодильной техники, а также в производстве.
- Отпадают расходы на приобретение и хранение фитингов: упрощение системы закупок и монтажа,
- Уменьшается количество соединений: повышается надежность трубопровода,
- Экономия на припое и энергии: быстрая амортизация.
- Изготовление изгибов различной формы во всех плоскостях: универсальное использование,
- Гибочный сегмент из высококачественного ковального алюминия: стабильность без деформации,
- Запатентованная антиблокировочная система: изготовление изгибов без деформации и образования складок благодаря улучшенному скольжению,
- Угол изгиба настраивается без использования инструмента: точная гибка.
- Мощный универсальный двигатель 1010 В с двойной изоляцией согласно VDE/CEE: отлично зарекомендовал себя при длительном использовании трубогиба. Графитовые щетки легкодоступны при замене.
- Механическое переключение скорости и реверса благодаря переключателю на корпусе редуктора.
- Автоматическое отключение после того как заданный угол гибки достигнут: возможно серийное производство.

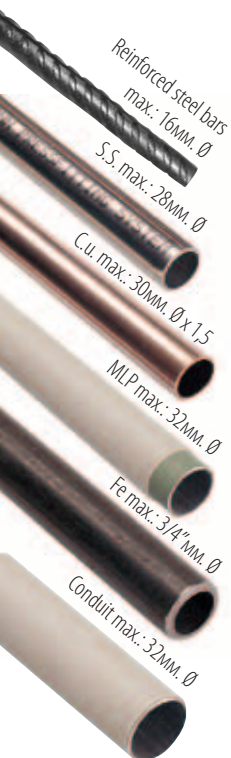

- Ручная настройка угла гибки от 0° до 180°.



- Нет необходимости использовать верстак, легок в переноске и идеален при работе по месту.



- Благодаря использованию дополнительной треноги ROBEND 3000 может работать на необходимой рабочей высоте, чтобы не работать на грязном полу.



SUPER-EGO

... Total performance !

Наборы и принадлежности для ROBEND 3000.

1
40

- В комплект трубогиба РОБЕНД 3000 входят: сам трубогиб, алюминиевые гибочные сегменты и пластиковые скользящие упоры для различных размеров труб, штырь для крепления, пластиковый кейс.



No.		Motor	кг	
764290000	ROBEND® 3000	230V	12,9	1
764190000	ROBEND® 3000	110V	12,9	1
764203200	12, 15, 18, 22, 28мм.	230V	26,6	1
764203600	15, 18, 22, 28мм.	230V	26,4	1
764203500	15, 22, 28мм.	230V	25,3	1
764203400	18, 22, 28мм.	230V	25,9	1
764705400	1/2-3/4-1"	110V	24,0	1
764205200	1/2-5/8-3/4-7/8-1"	230V	24,0	1
764204100	20, 25, 32мм.	230V	23,0	1
764204000	16, 20, 25, 32мм.	230V	24,0	1
764203800	15, 18, 22мм.	230V	23,9	1
764223000	12, 14, 16, 18, 22мм + trístand	230V	28,3	1
764223900	10, 12, 16мм+Trístand.Tripode.Trépied.	230V	25,0	1
764103900	10, 12, 16мм+Trístand.Tripode.Trépied.	110V	25,0	1
995808400	Carrying case. Estuche.Coffret		3,4	1
25820	Trístand. Tripode. Trépied.		3,4	1
25830	Рдюйм Bulón. Boulon.		0,4	1

Наборы гибочных сегментов

- Алюминиевые кованные гибочные сегменты, для длительного использования.
- Специальный опорный башмак из высококачественного полиамида, отсутствие царапин и оптимальное распределение смазки.

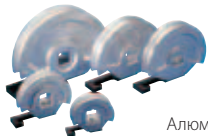

Алюминиевые сегменты

Опорные башмаки



Concrete reinforcement bar formers.

Кованные алюминиевые сегменты со шкалой отображающие угол гибки.



No.	nominal size	Bend radius мм	кг	
O.D.мм (Cu-Al, SS Inox)				
25612	12	42	0,4	1
25614	14	49	0,6	1
25615	15	52,5	0,5	1
25616	16	56	0,6	1
25618	18	72	1,1	1
25620	20	80	1,3	1
25622	22	88	1,4	1
25628	28	112	2,9	1
Conduit				
25616	16	56	0,6	1
25620	20	80	1,3	1
25625	25	112	2,9	1
25666	32	103	2,9	1

No.	nominal size	Bend radius мм	кг	
O.D. inches " (Cu-Al, SS Inox)				
25652	1/2"	45	0,6	1
762955300	5/8"	56	0,6	1
25619	3/4"	80	1,3	1
762955700	7/8"	88	1,4	1
25625	1"	112	2,9	1
25626	1.1/8"	112	2,9	1
Nominal D inches " (steel pipe)				
762965100	(2440-41) 1/4"	55	0,5	1
762965200	(2440-41) 3/8"	80	1,3	1
25684	(2440-41) 1/2"	88	1,4	1
25685	(2440-41) 3/4"	112	2,9	1
D. E.мм (MPS-H)				
26820	20	88	1,4	1
25730	30	112	2,9	1
Steel reinforcement bars.				
25630	10	-	1,7	1
25632	16	-	2,1	1



Высокий коэффициент редукции достигается благодаря наличию 7 редукторных валов, которые обеспечивают постоянную скорость вращения. Снижение скорости с 32000 об/мин. достигается благодаря кинематической цепочке, которая обеспечивает равномерную работу двигателя.

SUPER-EGO

... Total performance !

490 Набор для развальцовки и расширения

- Предназначен для простой развальцовки под 45° и расширения труб из мягкой меди, алюминия и латуни.
- В комплекте 2 матрицы, которые подходят для 9 размеров труб: 1/8", 3/16", 1/4", 5/16", 3/8", 7/16", 1/2", 5/8" и 3/4".
- Пять адаптеров для расширения труб 3/16", 1/4", 5/16", 3/8", 1/2", 5/8" и 3/4".



- Винтовые механизмы идеально подходят для работы в ограниченном пространстве.
- Высококачественный инструмент из кованой стали.
- Самоцентрирующийся зажимающий механизм из кованой стали.

No.	Cortatubos Pipe cutter			кг	
490030000	722100000	1/8"-3/4"	3/16"-3/4"	2,3	1

491/492 Стандартные развальцовщики (тип EB/ тип DB двойные бортики)

- Для изготовления точных простых и двойных бортиков под 45° на медных, латунных, алюминиевых и тонкостенных стальных трубах.
- Винтовые механизмы идеально подходят для работы в ограниченном пространстве.
- Самоцентрирующийся зажимающий механизм из кованой стали и самоцентрирующаяся матрица: высокая точность развальцовки.

- Изготовлены из высококачественной спец. стали: небольшой вес, высокая долговечность
- Специальная резьба: пластическая деформация с наименьшим усилием и без повреждения материала.
- Четыре комплекта включают в себя: труборез 725, стандартный развальцовщик 491 или 492, насадки для двойной развальцовки доступные под заказ.

Made in Spain

Cu
Al
Brass



No.	in		MM	кг	
491000000	3/16"-5/8"			0,9	1
492000000			4-14 мм	0,9	1
Set with tube cutters.					
491030000	491 (doble abocinado) + 725000000			1,30	1
491050000	491 + 725000000			1,26	1
492030000	492 (doble abocinado) + 725000000			1,30	1
492050000	492 + 725000000			1,26	1

493/494 Стандартный развальцовщик

- Для изготовления точных простых и двойных бортиков под 45° на медных, латунных, алюминиевых и тонкостенных стальных трубах диаметром от 3/16" до 3/4" (4-16мм).
- Гладкие и точные бортики, с минимальными усилиями, даже на больших диаметрах труб.

- Конус из нержавеющей стали для контролируемой развальцовки без образования трещин.
- Четко обозначенные размеры трубы на матричном основании.
- Зажимной механизм имеет фланец для крепления тисками.

Made in Spain

Cu
Al
Brass

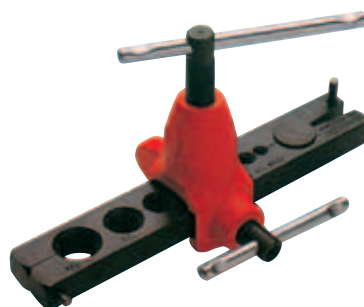

No.	in		MM	кг	
493000000	3/16"-3/4"			1,25	1
494000000			4-16 мм	1,25	1

Наборы для развальцовки

1
42

R222 Эксцентриковый развальцовщик

- Профессиональный эксцентриковый развальцовщик, разработан специально для создания высококачественных гладких фланцев под 45°.
- Точные бортики, с минимальными усилиями, даже на больших диаметрах труб.
- Проскальзывающая муфта с нагрузкой на пружину: толщина стенки не уменьшается.

- Развальцовочный конус сделан из закаленной стали, расположен эксцентрично на игольчатом подшипнике: контролируемая и ровная развальцовка конца трубы без образования трещин.
- Матрица имеет круглые углубления для ровного и точного расположения конуса напротив отверстий матрицы.
- Матрица с метрической и дюймовой разметкой.

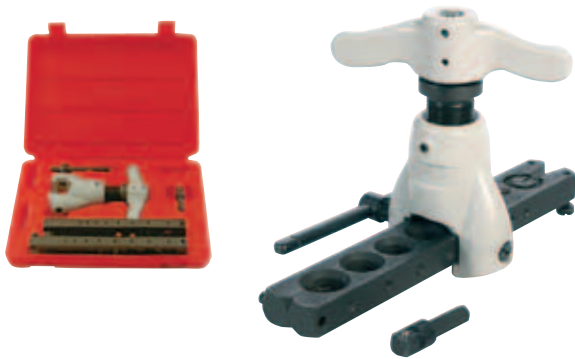

No.	in	кг	
R22240200	1/8"-3/4"	0,70	1

480 Развальцовочные клещи

- Зубчатый конус позволяет избежать скольжения трубы.
- Необходимы для работы со свинцовыми трубами.

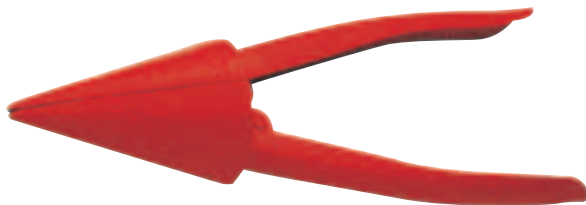

No.	
480010000	1

530 Сантехнические клещи SANIGRIP

- Цельнокованные клещи из хромванадиевой специальной стали, имеют 4 ступени регулирования, зубья по всей рабочей поверхности губок.
- Обеспечивают оптимальное и надёжное сцепление винтовых соединений, при этом разработаны специально для защиты арматуры, не повреждают эмалированные поверхности.
- Идеально подходят для затягивания резьбовых соединений на

- пластмассовых трубах с накидными гайками до Ø62мм.
- При работе с хромированными, пластиковыми и резьбовыми деталями губки могут снабжаться пластиковыми вставками для бережного обращения.
- Обеспечивают надёжную защиту при работе с дорогостоящей арматурой и смесителями, без повреждения полированной поверхности!

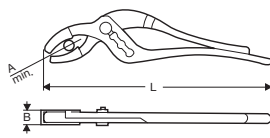
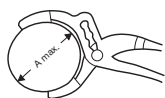

No.	L дюйм мм	Амм max. min	В мм	КГ		
530100000	10 250	62 14	14	0,2	4	•
Without plastic jaws.						
530102000	10 250	62 14	14	0,2	4	•

SUPER-EGO

... Total performance !

Приборы для испытаний систем водоснабжения

Ручные опрессовочные насосы

TP25 Ручной опрессовочный насос

- Малый опрессовочный насос для испытания давлением 0–25 бар (проверки герметичности) трубопроводов и резервуаров в системах отопления.
- Легкий, прочный и надежный, подходит для ежедневного использования на стройке.
- Постоянное давление и уменьшение риска течей через резьбовые соединения благодаря двойной системе клапанов (Twin Valve).

- Идеально подходит для работы в ограниченном пространстве благодаря компактной конструкции.
- Погодоустойчивый, холодоустойчивый стальной резервуар благодаря покрытию Duramant с эпоксидной смолой.
- Объем подачи жидкости за 1 такт = 16 мл.



• 380 x 215 x 156 мм.



Made in Spain

1000000590

No.		кг	
V15000000	0-25 bar	4,6	1
Maintenance kit.			
1000000590			1

TP40-S Ручной опрессовочный насос

- Ручной опрессовочный насос для испытания давлением 0-50 бар (проверки герметичности) трубопроводов и резервуаров в системах отопления. Идеален для заполнения солнечных батарей.
- Легкий, прочный и надежный, подходит для ежедневного использования на стройке.
- Постоянное давление и уменьшение риска течей через резьбовые соединения благодаря двойной системе клапанов (Twin Valve). Простое техническое обслуживание.
- Высокая производительность: быстрое заполнение при длинном ходе.

- Простое и точное считывание значения давления на встроенном в панель корпуса манометре.
- Проверочный шланг с тканевой оплеткой: уменьшение погрешности измерений, возникающих из-за расширения шланга.
- Удобный, жесткий на кручение фиксируемый рычаг: благодаря эргономичной рукоятке можно использовать в качестве ручки для переноски.
- Компактный и прочный корпус АБС-пластика.
- Объем подачи жидкости за 1 такт = 45 мл



Brass BIBLOCK shutoff system.



• 700 x 190 x 250 мм.



Made in Spain

Transportation hook.

Built-in emptying handle.
Reinforced base.



No.		кг	
R6022000	0-50 bar	5,5	1
Maintenance kit.			
1000000592			1

SUPER-EGO

... Total performance !

Приборы для испытаний систем водоснабжения.

Ручные опрессовочные насосы.

1
44

TP50-S Ручной опрессовочный насос

- Ручной опрессовочный насос для испытания давлением 0–60 бар (проверки герметичности) трубопроводов и резервуаров в системах отопления. Соответствует самым высоким требованиям, предъявляемым к процессу испытания.
- Применяется с водой или маслом в жилых и промышленных предприятиях.
- Прочный и надежный, подходит для ежедневного использования на стройке.

Made in Spain



• 720 x 170 x 260 мм.



1000000591



No.		кг	
R6020000	0-60 bar	8	1
Maintenance kit.			
1000000591			1

RP-PRO III

Электрический опрессовщик ПР ПРО 3

- Самовсасывающий, с автоматическим регулированием, электрический насос для проверки давлением 0-40 бар трубопроводных систем и резервуаров.
- Насос оснащен системой защиты, которая предотвращает возможность перегрева двигателя. Давление понижается, и насос не повреждается. По истечении определенного времени двигатель охлаждается и насос снова готов к работе.
- Свободный выбор способа подачи жидкости: самовсасыванием или при помощи нагнетательного устройства. Подходит для масла и воды.

- Компактный и прочный пластмассовый корпус для удобства работы на стройке. Корпус моноблочный. Более продолжительный срок эксплуатации. Оптимальное распределение веса, удобно переносить.
- Эргономичный дизайн всех комплектующих деталей делает работу с аппаратом простой и удобной. Позволяет достичь необходимого давления без лишних усилий.
- Глицериновый манометр с тремя шкалами (бар, psi и МПа), легко читаемый сверху насоса (класс точности 1.6).
- Точная регулировка.
- На корпусе нанесены рисунки, объясняющие последовательность действий при работе.



Технические характеристики:

- Рабочий диапазон: 0-40 бар, 0-570 psi, 0-4 МПа.
- Производительность: 6 л/мин.
- Мощность: 1.3 кВт.
- Вес: 16,0 кг.
- Размеры: 380x286x298 мм.
- Напряжение: 230В, 50/60Гц, 5А.
- Соединение: R1/2\"/>

Made in Spain



Дл.: 1,2 м

Шланг высокого давления



Д: 1,2 м
Ø1/2\"/>

Pressure testing kit.



61187

No.		кг	
V12100000	0-60 bar	8	1
Pressure testing kit.			
61187			1

Проверочный шланг с тканевой оплеткой: уменьшение погрешности измерений, возникающих из-за расширения шланга. В комплекте шланг высокого давления (1,2 м) и подающий шланг (2 м).

SUPER-EGO

... Total performance !

Ручной вантуз для устранения засоров в раковинах

- Наиболее экономичное решение для прочистки раковин, ванн и т.д.
- Высокая сила всасывания.
- Продается в дисплеях по 11 шт.

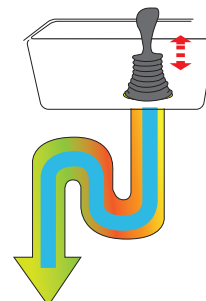

No.		
SEH0224	Sink drain plunger unblocker	11

Спиралевидная прочистка труб

- Идеально подходит для прочистки умывальников, раковин, ваннх.. и др. стоков.
- Диаметр спирали: 7мм.
- Длина: 2 м или 5 м.

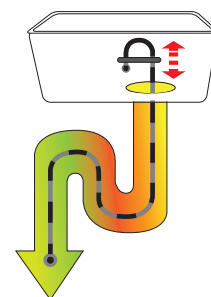
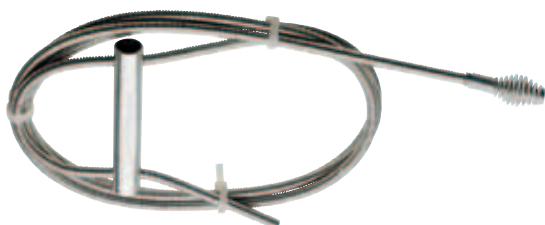

No.		
670020000	2 m 7mm Ø	10
670050000	5 m 7mm Ø	10

Ручной вантуз насосного типа

- Подходит для прочистки раковин, ванн, душевых кабин, биде и унитазов и других сливов.
- Этот насос прост в использовании, сочетает в себе преимущества гидравлической и воздушной прочисток.



No.		
SEH0079	Pump drain unblocker	1

Устройства для прочистки труб

1
46

Ручной усиленный вантуз насосного типа

- Быстрое устранение засоров в сливах туалетов, раковин, ванн, с коротким и длинным адаптерами.
- Мощное устройство для прочистки "гидравлическим ударом".
- Компактная и прочная конструкция, выдерживает высокие нагрузки.
- Эргономичная рукоятка для комфортной работы без усилий.
- Прост в использовании, имеет дополнительную рукоятку для удобства работы.
- Производительность насоса – 1.3 литра.
- В комплекте с 2 резиновыми адаптерами для прочистки туалетов, ванн и душевых кабин.

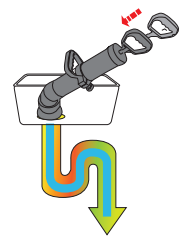

No.		
SEH000200	Force pump cleaner for home use	6

Вантуз с регулировкой давлением

- Вантуз насосного типа, с подачей воздуха.
- Идеален для очистки засоренных труб диаметром от 20 до 100 мм.
- Регулируемое давление до 7 бар.
- Встроенный датчик для безопасного освобождения.
- В комплект входят адаптер и гибкая трубка для устранения засоров в труднодоступных местах.
- Максимальное давление: 0,7 Мпа (7 бар).
- Размеры: 110 мм x 550 мм.
- Вес: 2,9 кг.

7
бар



No.		
500000485	Pump drain unblocker	1

SUPER-EGO

... Total performance !

Ручное устройство для прочистки труб

- Приводится в действие вручную.
- Применяются без демонтажа сливных решеток и сифонов.
- Ударопрочный, закрытый корпус предотвращает загрязнение спиралей.

- Гибкая спираль с конусообразным окончанием, для прочистки в узких отводах и коленах.
- Для прочистки труб диаметром от 20 до 75 мм



Ø
6 мм

← L →
6 м



No.		
SEH004800	Drain cleaner	6

Устройство для прочистки труб вручную или с дрелью

- Приводится в действие или вручную или с помощью дрели.
- Специально применяется для прочистки узких отводов и колен, без демонтажа сливных решеток и сифонов.
- Подходит для прочистки труб диаметром от 20 до 75мм.
- Простое, удобное и гибкое применение.
- Скорость вращения до 400 оборотов в минуту.

- Гибкая спираль с грушевидным окончанием, для прочистки в узких отводах и коленах.
- Катушка сделана из стали, останавливается при отпуске ручки.
- Ударопрочный, закрытый корпус предотвращает загрязнение спиралей.



Ø
8 мм

← L →
7,6 м

No.		
1500000484	Hand/drill operated drain clearing drum	1

Ручные прочистные стержни

- Самый простой ручной способ, чтобы разблокировать трубы более 50мм диаметром.
- Комплект поставляется в удобном пакете с ручками, включает в себя:

- 10 полипропиленовых гибких стержня x 1м; между стержнями фитинги из сплава цинка и резьбой.
- 1 металлическая спираль-крюк.
- 1 резиновый диск 4"



No.		
SEH005000	Drain rods/operated drain clearing drum	6

2 Оборудование для пайки и сварки

• Газовые горелки под одноразовые газовые баллончики	50
• Одноразовые газовые баллончики	55
• Газовые горелки под многоразовые баллоны	56
• Высокопроизводительные газовые горелки	58
• Профессиональные газовые горелки	60
• Аксессуары для пайки	61
• Ручные аппараты для сварки в раструб	64

История появления Раздела Сварки и пайки в программе компании SUPER-EGO берет начало с 1979 года, когда компания ROTHENBERGER group купила компанию EXACT в Дании.

После этого все усилия были направлены на внедрение инноваций и улучшение производственного процесса, а также на повышение безопасности работы газовых горелок. При производстве газовых горелок, они проходят индивидуальную инспекцию и контроль каждой горелки. Проверяется качество механической сборки и функциональность.

В конце 1996 года производство газовых горелок было перемещено на территорию завода SUPER-EGO в Elorio (Испания) и затем стало составной частью производственного комплекса SUPER-EGO в Abadiano в 2006.

В последние годы было внедрено множество инновационных решений, позволивших повысить качество и производительность сварочного оборудования, а также расширить представляемый ассортимент SUPER-EGO.

35 летний богатый опыт в производстве газосварочного оборудования

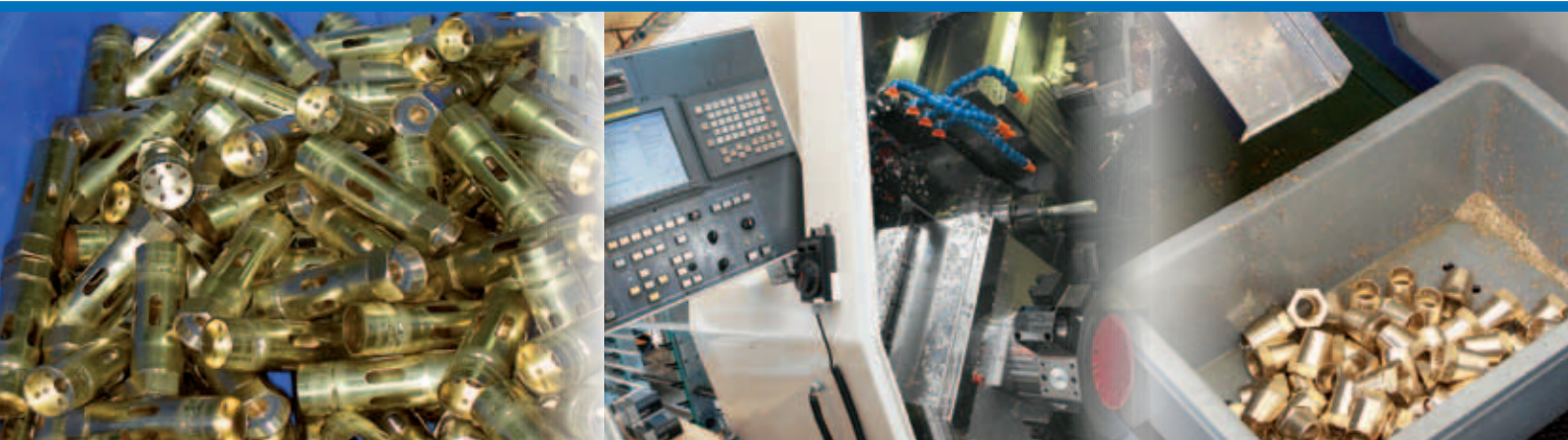

SUPER EGO

2



49



... **Total performance !**

Газовые горелки под одноразовые газовые баллончики

2
50

		BTP C200 	BTP C200 	BTP 300 	ROMASSGAS 
		Для мягкой пайки			Для твердой пайки
Candleja ECO 					
SEGOFLAME 					
SEGOFLAME PIEZO 					
MINISET EU 7/16" 					
EASY-FIRE EU 7/16" 					
SEGOFIRE EU 7/16" 					
SEGOFIRE PIEZO EU 7/16" 					
SUPER-FOGO US 1" 					
POWER-FIRE COMPACT EU 7/16" US 1" 					

Газовые горелки под одноразовые газовые баллончики

Газовая горелка Blowtorch ECO PIEZO

- Классическая горелка для пайки мягким припоем труб диаметром до 22мм.
- Применяется в сантехнике, обжиге и разогреве.
- Горелка со стабильной эргономичной ручкой.



- Поворачивается на 360 градусов после 1 минуты работы.
- Имеет пьезоподжиг.
- Используется с одноразовыми баллончиками на основе бутана/пропана (BTP C200 - газовые баллончики прокалываемые).



SEH020500

No.		
SEH025100	Candileja SUPER-EGO	1
Сменные картриджи		
SEH020500	BTP C-200	36

Газовая горелка SEGOFLAME PIEZO

- Классическая горелка для пайки мягким припоем труб диаметром до 22 мм.
- Стабилизатор энергопотребления.
- Горелка со стабильной эргономичной ручкой.



Made in Spain



Made in Spain

No.			
3593000	SEGOFLAME	1	•
P00591000	SEGOFLAME + 3 BTP C200	1	•
Burner.			
223431400		1	

No.			
3593100	SEGOFLAME PIEZO (NO BTP C200)	1	•



SEH020500

3593000

3593100

P00591000

No.		
Disposable cartridge.		
SEH020500	BTP C200	36

SUPER-EGO

... Total performance !

Газовые горелки под одноразовые газовые баллончики

Газовая горелка MULTIFIRE

- Универсальная газовая пьезогорелка.
- Экономичная горелка для пайки мягким припоем труб диаметром до 22мм.
- Применяется для разморозки труб, в ручной работе, моделировании т.д.
- Применяется также при приготовлении еды: при поджиге еды или напитков, при поджарке и сушке, подкрашивании, придании формы еды, при презентациях, при поджиге костров.



• Trabaja en posición invertida.



- Встроенный вентиль тонкой регулировки.
- Позволяет выполнять работу одной рукой.
- Работа под любым углом. Имеет пьезоподжиг.
- Европейское соединение к баллончику 7/16" x 28.
- Используется с одноразовыми баллончиками на основе бутана/пропана (BTN 250).



100000419



SEH003800



SEH0024700

No.			
SEH024700	MULTIFIRE	1	•
100000419	PACK MULTIFIRE + 2 cartuchos	1	•
Cartuchos desechables.			
SEH003800	BTN 250	28	

Газовая горелка EASY-FIRE

- Экономичная горелка для пайки мягким припоем труб диаметром до 22мм.
- Европейское соединение к баллончику 7/16" x 28.
- Имеет пьезоподжиг.

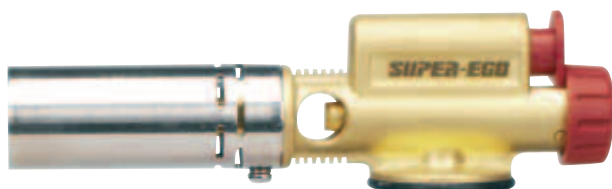

SEH020300



3555300

No.			
R3555300	EASY-FIRE	1	•
Disposable cartridge.			
SEH020300	BTP 300	24	

SUPER-EGO

... Total performance !

Газовые горелки под одноразовые газовые баллончики

Газовая горелка SEGOFIRE

- Экономичная газовая горелка.
- Применяется в сантехнике, кондиционировании и вентиляции, ювелирном деле и других областях. Для пайки мягким припоем и нагреве.
- Встроенный вентиль тонкой регулировки, точная регулировка пламени.



Made in Spain

No.				
3550100	SEGOFIRE + BTP 300	1	•	
<i>Burner. Quemador. Buse.</i>				
223432200	22 мм Ø	1	•	

Газовая горелка SEGOFIRE PIEZO

- Имеет пьезоподжиг



Made in Spain

No.				
3555500	SEGOFIRE PIEZO + BTP 300	1	•	
P00555500	SEGOFIRE PIEZO + 3 BTP 300	1		
<i>Burner. Quemador. Buse.</i>				
35561	PIEZO 22 мм Ø	1	•	



SEH020300

3550100

3555500

P00555500

No.				
<i>Disposable cartridge. Cartuchos desechables. Cartouches jetables</i>				
SEH020300	BTP 300	24		
<i>Rubber ring (outside). Anillo goma (exterior). Bague caoutchouc (extérieur)</i>				
254202300		1	•	
<i>O-ring (inside). Junta tórica (interior). Joint torique (intérieur)</i>				
254201100		1	•	

SUPER-EGO

... Total performance !

Газовые горелки под одноразовые газовые баллончики

Газовая горелка SUPER-FOGO

- Мощная горелка для пайки мягким и твердым припоем.
- Применяется в сантехнике, кондиционировании и вентиляции, ювелирном деле и других областях.
- Узкое пламя. Сопло имеет диаметр 16 мм.



- Может использоваться в перевернутом положении.
- Используется с МАПП и пропановыми баллонами.
- Резьбовое соединение US для газового баллончика 1"x20.



No.			
254400000	SUPER-FOGO	1	•
263003400	Adaptador US.	1	•
Disposable cartridge.			
SEH024600	ROMASSGAS	12	

Газовая горелка POWER FIRE COMPACT

- Профессиональная горелка для твердой пайки медных труб диаметром до 35мм серебросодержащими припоями более 30%.
- Рекомендуется также и для мягкой пайки.
- Компактная и легкая, удобная в работе в труднодоступных местах. Применяется в любом положении. Идеально работает с МАПП газом.



- Works in inverted position.

- Насадка выполнена из высококачественной нержавеющей стали с вихревым пламенем. Быстрый нагрев, малый расход. Диаметр сопла 16 мм.
- Немедленное зажигание при нажатии кнопки. Надежный пьезоподжиг – более 20 000 поджигов.
- Точная регулировка пламени.



No.			
Disposable cartridge.			
SEH024600	Disposable cartridge ROMASSGAS (USA)	12	
Bottle adapter.			
263003400	USA → EU	1	
263003900	EU → USA	1	
Burner.			
35561	22 mm Ø	1	

US
1"

EN 12205



Газовый баллончик ROMASSGAS

- Специальная смесь для продуктивной пайки. Температура пламени до 2400°C, на 35% эффективнее пропана.
- Высокая температура пламени, наивысшая интенсивность горения и короткое время пайки.
- Баллончик имеет безопасный клапан.
- Не содержит бутадиена: безопасен для здоровья.
- Лёгкое соединение/отсоединение с горелкой.
- Резьбовое соединение с горелкой US 1".

No.



SEN024600

ROMASSGAS

12

2
55

EU
7/16"

DIN 417



Газовый баллончик ВТР 300

- Пропана-бутановая смесь, комбинация содержащая 35% пропана и 65% бутана.
- Баллончик имеет безопасный клапан.
- Лёгкое соединение/отсоединение с горелкой.
- Высокая температура пламени, до 1925 °C.
- Резьбовое соединение с горелкой EU 7/16".

No.



SEN020300

ВТР 300

24

DIN 417



Газовый баллончик ВТР С200

- Прокалываемый баллончик с бутаном, содержит долю пропана, также подходит для работы при низких температурах.
- Высокая температура пламени, до 1925 °C.

WARNING: Do NOT remove the cartridge after being punched in.

No.



SEN020500

ВТР С200

36

DIN 417



Газовый баллончик ВТН 250

- Баллон с содержанием бутана 100%.
- Лёгкое соединение/отсоединение с горелкой.
- Баллончик имеет безопасный клапан.

No.



SEN003800

ВТН 250

28

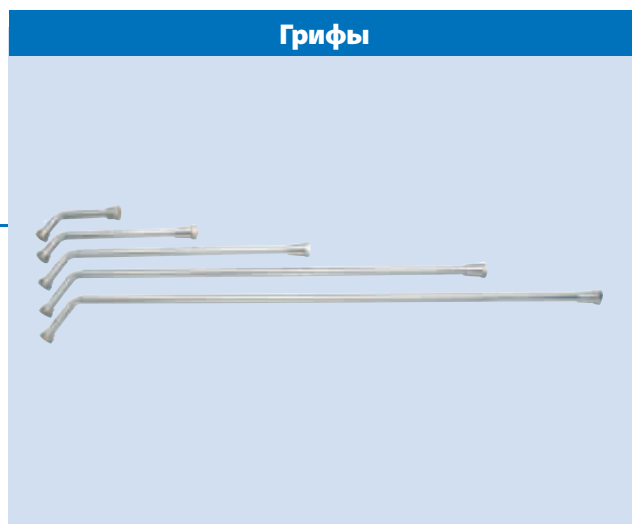

Made in Spain

2
57

Рукоятки



Рукоятка с быстросъемным соединением



Газовые шланги



R3/8" L R3/8" L



W21,8" L R3/8" L

Пропановые регуляторы

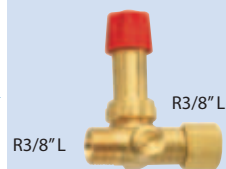

R3/8" L R3/8" L

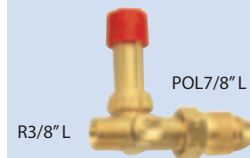

R3/8" L POL7/8" L

Высокопроизводительные газовые горелки

2
58

Газовая горелка AIRPROP

- Горелка для профессионального использования в сантехнике, кондиционировании, холодильной технике, а также для разогрева, термоусадки, удаления старых покрытий.
- Подходит для пайки мягким и твёрдым припоями.
- Встроенная газовая турбина сопла, узконаправленное, концентрированное пламя.



- Резьбовое соединение R3/8" L к пропановому баллону благодаря шлангу высокого давления длиной 2м.
- Используется с бутаном и пропаном.
- Эргономичная ручка.



Enveloping flame.



Made in Spain

No.			
P00408900	W21,8L-R3/8" L-2 m.	1	•
253250100	R3/8" L-R3/8" L-2,5 m.	1	

Газовая горелка TURBOPROP

- Горелка для профессионального использования в сантехнике, кондиционировании, холодильной технике, а также для разогрева, термоусадки, удаления старых покрытий.
- Для пайки мягким / твердым припоем, термоусадки, расплавления и т. п.



- Горелка имеет высокая производительность благодаря турбированным характеристикам сопла.
- Температура пламени 2200°C без использования кислорода.
- 4-5 кратное закручивание пламени обеспечивает лучшую турбированность газовой смеси.
- Используется с бутаном и пропаном.
- Клапан экономного расхода газа.
- Запорный вентиль предотвращает неконтролируемый выход газа.
- Резьбовое соединение R3/8" L к пропановому баллону благодаря шлангу высокого давления длиной 2м.
- Используется с бутаном и пропаном.
- Эргономичная ручка.



Made in Spain

CBZ-0092P Gas equipment directive 90/396/CEE

No.			
P00109200	W21,8L-R3/8" L-2 m.	1	•

Газовая горелка AIRPROP PLUS

- Горелка для профессионального использования в сантехнике, кондиционировании, холодильной технике, а также для разогрева, термоусадки, удаления старых покрытий.
- Подходит для пайки мягким и твёрдым припоями.
- Регулировка пилотного газа, клапан экономного расхода газа, запорный вентиль предотвращает неконтролируемый выход газа.



- Встроенная газовая турбина сопла, обволакивающее пламя.
- Резьбовое соединение R3/8" L к пропановому баллону благодаря шлангу высокого давления длиной 2м.
- Используется с бутаном и пропаном.
- Эргономичная ручка.



Enveloping flame..

Made in Spain

CBZ-0092P Gas equipment directive 90/396/CEE

No.				
P00508900	R3/8" L-W21,8" -2 m.	1	•	
253250200	R3/8" L-R3/8" L -2,5 m.	1		
253031600	Nipple. - 8 m.	1		•

SUPER-EGO

... Total performance !

Высокопроизводительные газовые горелки

AIRPROP с быстроразъемным соединением

- Горелка для профессионального использования в сантехнике, кондиционировании, холодильной технике, а также для разогрева, термоусадки, удаления старых покрытий.
- Подходит для пайки мягким и твёрдым припоями.
- Регулировка пилотного газа, клапан экономного расхода газа, запорный вентиль предотвращает неконтролируемый выход газа.
- Сопла имеют быстроразъемное соединение, обеспечивают герметичное соединение благодаря системе двойных уплотнительных колец круглого сечения. Быстрая замена сопел без использования инструмента.
- Встроенная газовая турбина сопла, обволакивающее пламя.
- Резьбовое соединение R3/8"L к пропановому баллону благодаря шлангу высокого давления длиной 2м.
- Используется с бутаном и пропаном.
- Эргономичная ручка.



Made in Spain

CBZ-0092P Gas equipment directive 90/396/CEE

No.		
253000800	W21,8L"-R3/8"L -2m.	1 •

Кровельная горелка ROMINI

- Пропановая кровельная мини-горелка.
- Диаметр сопла: 45 мм.
- Длина грифа горелки: 250 мм.
- Эргономичная ручка с регулятором пламени и клапан безопасности для непрерывного контроля пламени.
- Пропановый шланг: 2 м.
- Подключение R3 / 8"L-W21, 8".



No.		
253500100	ROMINI	1 •

SUPER-EGO

... Total performance !

Профессиональные газовые горелки

- Профессиональные и эргономичные горелки с газовым регулятором и регулятором пламени.

Ø
35 мм

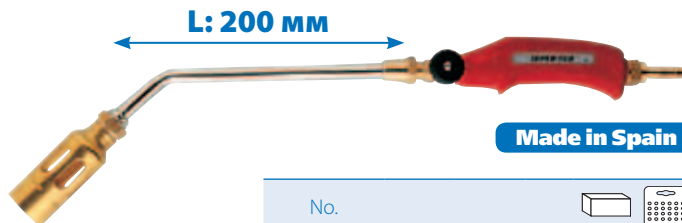

Made in Spain

No.		
253030300	1	•

Ø
63 мм



Made in Spain

No.		
253031000	1	•

- Профессиональные и эргономичные горелки с газовым регулятором, регулятором пилотного пламени и клапаном экономичного расхода газа.

Ø
28 мм

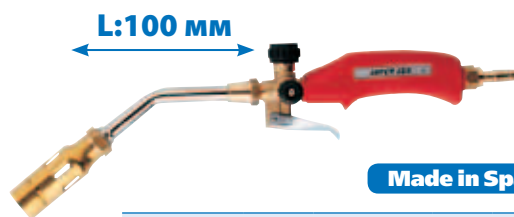

Made in Spain

No.		
253030200	1	•

Ø
63 мм



Made in Spain

No.		
253031100	1	•

Ø
57 мм

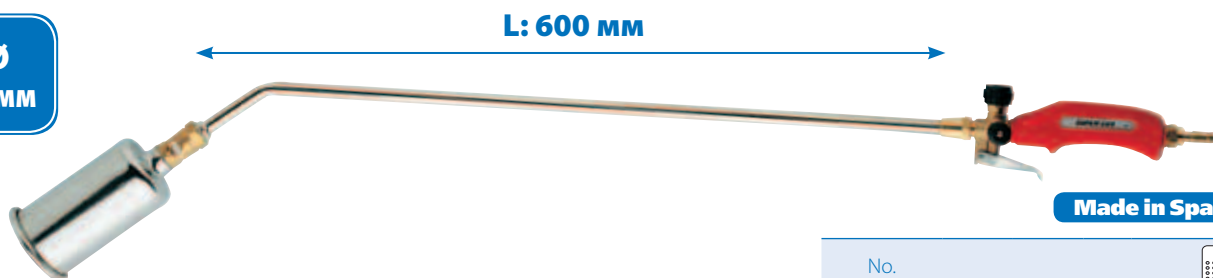

Made in Spain

No.		
253031200	1	•

Стандартные наконечники для сопел

- Обработанная латунная поверхность.
- Стабилизатор постоянной мощности.
- Мощность пламени не нарушается от порыва ветра.

**M
20x1**



Made in Spain



No.	Ø мм	L мм	g/h 2 bar	кВт · ч - ккал - BTU	g		
223012200	22	68	300	3,84 - 3300 - 13115	65	1	•
223012800	28	73	450	5,76 - 4950 - 19670	80	1	•
223013200	32	80	700	8,95 - 7700 - 30565	110	1	•
223013500	35	88	1600	20,50 - 17600 - 70010	130	1	•

Нагревательные наконечники для сопел

- Хромированные стальные наконечники, усиленный фланец со стабилизатором пламени.

**M
20x1**



Made in Spain



No.	Ø мм	L мм	g/h 2 bar	кВт · ч - ккал - BTU	g		
223014500	45	102	2500	32,00 - 27500 - 109280	215	1	•
223015100	51	112	3800	48,60 - 41800 - 165970	270	1	•
223015700	57	126	5500	70,35 - 60500 - 240250	350	1	•
223016300	63	138	6700	85,70 - 73700 - 292670	440	1	•

Нагревательные ветрозащитные наконечники для сопел

- Идеально подходят для кровельных работ, требующих тепла при сварке швов.
- Закрытая форма сопла и воздухозаборник кислорода обеспечивают долгую и непрерывную работу с сильным пламенем вне зависимости от сильных ветров.

**M
20x1**



Made in Spain



No.	Ø мм	Дл. мм	g/h 2 bar	кВт · ч - ккал - BTU	г		
223214500	45	125	2500	32,00 - 27500 - 109280	240	1	•
223215100	51	135	3500	44,80 - 38500 - 153000	290	1	•
223215700	57	149	4800	61,40 - 52800 - 209690	365	1	•
223216300	63	161	7500	95,00 - 82500	475	1	•

Гриффы

outlet M
20x1

inlet M
14x1

40°



- Специальные хромированные трубки с изгибом 40°.
- Вход M14x1, выход M20x1.

Made in Spain

No.	L мм	inlet	outlet	g		
231010000	100	M 14x1	M 20x1	90	1	•
232010000	200	M 14x1	M 20x1	130	1	•
233510000	350	M 14x1	M 20x1	200	1	•
236010000	600	M 14x1	M 20x1	300	1	•

Аксессуары для пайки

2
62

Сопла M14x1 для газовой горелки AIRPROP

- Компактное пламя.
- Идеально подходят для мягкой и твердой пайки труб большого диаметра.

M
14x1



Made in Spain



No.	Ø мм	g/h 2 bar	кВт · ч-ккал-BTU	г		
221111900	19	300	3,84 - 3300 - 13115	130	1	•
221112200	22	400	5,12 - 4400 - 26195	145	1	•

Сопла M14x1 для газовой горелки TURBOPROP

- Компактное очень короткое пламя.
- Сделаны из нержавеющей стали и латуни.
- Низкое потребление газа.

M
14x1



Made in Spain



No.	Ø мм	g/h 2 bar	кВт · ч-ккал-BTU	г		
221011000	10	70	0,89 - 770 - 3055	90	1	•
221011200	12	110	1,41 - 1210 - 4815	95	1	•
221011500	15	180	2,30 - 1980 - 7855	100	1	•
221011800	18	240	3,07 - 2640 - 10485	130	1	•
221012400	24	450	5,75 - 4950 - 19640	145	1	•

Быстроразъемные сопла для газовой горелки AIRPROP

- Компактное пламя.
- Идеально подходят для мягкой и твердой пайки труб большого диаметра.



Made in Spain



No.	Ø мм	g/h 2 bar	кВт · ч-ккал-BTU	г		
221131400	14	125	1,60 - 1375 - 5465	95	1	•
221132200	22	400	5,12 - 4400 - 26195	145	1	•

Быстроразъемные сопла для газовой горелки TURBOPROP

- Компактное и экстремально короткое пламя.
- Сделаны из нержавеющей стали и латуни.
- Низкое потребление газа.



Made in Spain



No.	Ø мм	g/h 2 bar	кВт · ч-ккал-BTU	г		
221031000	10	70	0,89 - 770 - 3055	90	1	•
221031200	12	110	1,41 - 1210 - 4815	95	1	•
221031500	15	180	2,30 - 1980 - 7855	100	1	•
221031800	18	240	3,07 - 2640 - 10485	130	1	•

SUPER-EGO

... Total performance !

Обволакивающие сопла

- Компактная пламя окутывает трубу, обеспечивая равномерное поверхностное распределение пламени.
- Резьбовое соединение.



Made in Spain

No.	Ø мм	g/h 2 bar	g		
221412200	22	140	90	1	•
221413500	35	255	95	1	•

Безопасные пропановые рукоятки

- Профессиональные, эргономичные рукоятки. С шланговым соединением R 3/8" L.

Made in Spain



- Пропановая рукоятка с газовым регулятором. Соединение для сопел M14x1.

No.	g		
212111100	220	1	•
212114100	With spigot.	1	•



- Пропановая рукоятка с курком для экономичного расхода газа, газовым регулятором и регулятором пилотного пламени. Соединение для сопел M14x1.

No.	g		
211111100	290	1	•
211114100	Con espiga. With spigot. Avec tige.	1	•



- Пропановая рукоятка с регулятором пилотного пламени, газовым регулятором и большим курком для экономичного расхода газа. Соединение для сопел M14x1.

No.	g		
211115300		1	•



- Пропановая рукоятка с регулятором пилотного пламени, курком экономичного расхода газа, регулятором газа. Быстрострелное подключение сопел.

No.	g		
211121100	350	1	•

Ручные аппараты для сварки в раструб

2
64

Сварочный аппарат Socket 32

- Сварочный аппарат с электронной регулировкой температуры для сварки пластиковых труб PE, PP, PB PVDF диаметром от 20 до 32 мм.
- Идеально подходит для монтажа внутренних систем водоснабжения и отопления. Применимы в цеху и на стройке.



- Высококачественное антиприлипающее покрытие.
- ЖК-дисплей регулятора температуры.
- Легкий и компактный.
- В комплекте сварочный аппарат Socket 63, сменные нагревательные насадки 20-25-32 мм, подставка, шестигранник, металлический кейс.



No.		
1500000447	20, 25 и 32 мм Ø	1

Сварочный аппарат Socket 32

- Сварочный аппарат с электронной регулировкой температуры для сварки пластиковых труб PE, PP, PB PVDF диаметром от 20 до 63 мм.
- Идеально подходит для монтажа внутренних систем водоснабжения и отопления. Применимы в цеху и на стройке.



- Высококачественное антиприлипающее покрытие.
- ЖК-дисплей регулятора температуры.
- Легкий и компактный.
- В комплекте сварочный аппарат Socket 63, сменные нагревательные насадки 20-25-32-40-50-63мм, подставка, шестигранник, металлический кейс.



No.		
1500000448	20, 25, 32, 50 и 63 мм Ø	1

Сварочный аппарат Socket 110

- Сварочный аппарат с электронной регулировкой температуры для сварки пластиковых труб PE, PP, PB PVDF диаметром от 75 до 110 мм.
- Идеально подходит для монтажа внутренних систем водоснабжения и отопления. Применимы в цеху и на стройке.



- Высококачественное антиприлипающее покрытие.
- ЖК-дисплей регулятора температуры.
- Легкий и компактный.
- В комплекте сварочный аппарат Socket 110, сменные нагревательные насадки 75-90-110мм, подставка, шестигранник, металлический кейс.



No.		
1500000449	75, 90 и 110 мм Ø	1

SUPER-EGO

... Total performance !



КАЧЕСТВО

С 1994 года продукция компании SUPER-EGO соответствует требованиям TUV Nord и системе качества ISO 9000 (качество разработки, производства, дистрибуции и послепродажного сервиса) и системе качества ISO 140001 (реализация и улучшение процесса защиты окружающей среды).



Компания **SUPER-EGO** соблюдает нормы и стандарты по охране и защите окружающей среды от загрязнений.



Тестирование всего инструмента и оборудования SUPER-EGO.



ДИСТРИБУЦИЯ

Ежедневный сервис по всему миру с прямым сотрудничеством с клиентами. Покупатели как в Европе, так и в Южной Америке и Африке, России и Азии всецело доверяют нашему инструменту и оборудованию.

Производственный и складской комплекс в Абадиано (Abadiano) расположен на более чем 10 000 м², обеспечивает производство и отгрузку товаров на внутренний и мировые рынки.

Полная программа сантехнического инструмента и оборудования SUPER-EGO.

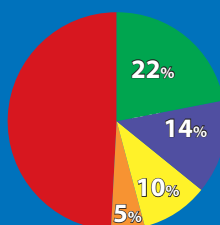

Ручной инструмент.

Садовая техника.

Электрический инструмент и оборудование.

Оборудование для пайки и сварки.

Другое.

Области применения и продажи сантехнического инструмента и оборудования SUPER-EGO

Промышленность

Металлообработка

Системы отопления, вентиляции и кондиционирования

Нефтяная промышленность

Заводы-предприятия

Сантехнические магазины

Горнодобывающая промышленность

Инструментальные магазины

Строительные компании

Химическая промышленность

О.Е.М.

Сервисно-монтажные компании

Наш складской комплекс соответствует самым последним требованиям и технологиям, позволяет обеспечивать доставку более чем 5000 заказываемых позиций за день.



www.super-ego.su

SUPER-EGO