

B80P

Portable Power Station

User Manual

Please Read This Manual Before Use And Follow Its Guidance.
Keep This Manual For Future Reference.



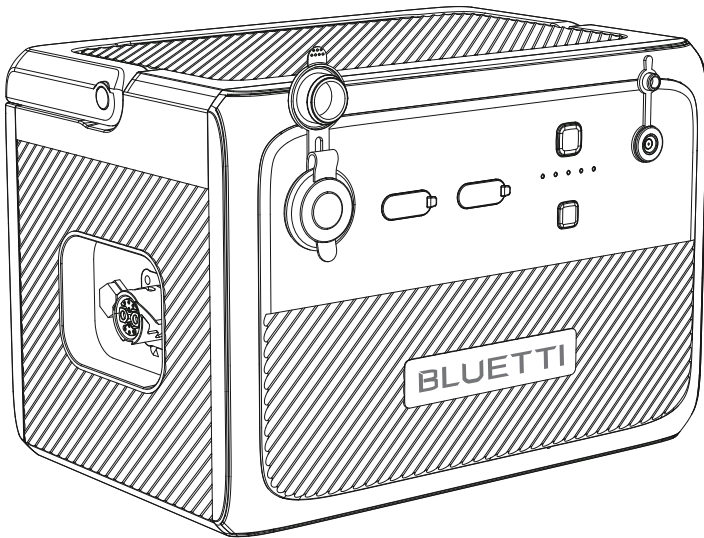

 **Warning**

1. Charge the unit before first use.
2. Do not use solar panels with open circuit voltage higher than 28V. Solar input voltage range for the unit is DC 12V~28V.
3. Charge the unit when the SoC drops below 5%. If the SoC drops to 0, power off the unit and charge it for at least 30mins before restarting.
4. If not used for more than 3 months, charge the unit to 40%~60% SoC and store it with the power off. For optimum battery life, discharge and charge the unit every 3 months.

Thank You!

Thank you for making BLUETTI a part of your family.

From the very beginning, BLUETTI has tried to stay true to a sustainable future through green energy storage solutions for both indoor and outdoor use while delivering an exceptional eco-friendly experience for our homes and our world. That's why BLUETTI makes its presence in 70+ countries and is trusted by millions of customers across the globe.



Contents

1	Safety Instructions	05
1.1	General Safety	05
1.2	Handling	07
1.3	Storage and Usage	07
2	What's In The Box	08
3	Product Overview	10
3.1	Diagram	10
3.2	Specifications	11
4	Operation	12
4.1	Buttons	12
4.2	Power indicator	12
4.3	Charging	12
4.4	Discharging	14
5	Appendix	16
5.1	FAQs	16
5.2	Abbreviations	17

1. Safety Instructions

Read this manual for instructions on the proper use and safety information for the unit.

Follow the warnings and instructions marked on the unit and its accessories.

Pay attention to the "Instruction", "Caution", "Warning" and "Danger" symbols in this manual, and follow the instructions carefully to avoid injury or damage.

The Safety Requirements provided herein are for illustrative purposes that include but are not limited to those listed in this manual. Actual operation shall comply with all applicable safety standards.

If you have any questions, feel free to contact BLUETTI support or your local BLUETTI dealers.

1.1. General Safety

- Always operate or store the unit in the conditions specified in this manual.
- The installation and ambient conditions must comply with the regulations in the relevant international, national or regional standards.
- Unauthorized disassembly, alteration of the equipment or modification of the software code is not allowed.

BLUETTI shall not be liable for the following circumstances:

- Equipment damage caused by force majeure, such as earthquake, fire, storm, flood, mudslide, etc.
- Damage or loss during transportation.
- Damage caused by storage conditions that do not meet the requirements specified in this manual.
- Damage to the hardware or data of the equipment due to customer negligence, improper operation or intentional damage.
- Damage to the system caused by a third party or the customer, including handling and installation that does not meet the requirements specified in this manual.
- The product is intended for use with audio/video, information and communication technology equipment only.
- This product is not suitable for providing electrical service for equipment and machines that are highly dependent on the reliability of electrical power supply and that involve personal safety, such as atomic energy, aviation, medical, etc. Poweroak will not be held responsible for any personal safety accidents, fire accidents, equipment failures, etc. caused by using this product to supply power to the above equipment and machines.
- Damage caused by adjustment, alteration or removal of identification marks.

To avoid danger, please regulate the operation in the following manner:

- Do not install, use and maintain the unit in adverse weather conditions such as lightning, rain, snow and strong breezes (including but not limited to handling and operating the unit, plugging and unplugging signal connections to outdoor facilities, working at height, outdoor installations, etc.).

- Always turn off the power source before starting any electrical work.
- Do not clean the unit with water.
- Do not disassemble, modify, tamper with or repair the unit on your own.
- Regularly inspect the unit and its accessories for damage or deterioration.
- Use a tester to check for the presence of dangerous voltage before touching any conductor or terminal.
- If the unit's shell is cracked during transportation or use, do not use it and contact BLUETTI support or your local BLUETTI dealers.
- Use a dry powder extinguisher if the unit catches fire.
- In case of fire, EVACUATE the building or affected area immediately, activate the closest FIRE ALARM system and CALL 9-1-1 or your local emergency phone number.
- Use genuine cables and accessories provided by BLUETTI.
- Keep the unit away from heat sources or high temperatures, and do not expose it to direct sunlight.
- Do not store the unit with flammable liquids, gases, or explosive materials.
- Make sure the area where you are using the unit is well ventilated and spacious.
- Do not block or cover the vents of the unit as this may cause irreversible damage to it.
- Use the unit for its intended purpose and avoid stacking objects on top of it during storage or use.
- Do not move the unit during operation as the vibrations and shocks associated with movement may cause damage to the internal hardware.
- In case of malfunction, turn off the unit immediately and contact BLUETTI support or your local BLUETTI dealers if this manual cannot adequately explain the malfunction to you.
- Do not place the unit on an unstable or inclined surface.
- Do not insert foreign objects into any port and vent of the unit.
- Keep away from children and pets.

 **The symbol** is intended to alert you to read the instructions before operating and maintenance in the literature accompanying the product.

- The product is intended for use with audio/video, information and communication technology equipment only.
- Connect the equipment to a socket-outlet with earthing connection by means of a power cord.
- The socket-outlet shall be installed near the equipment and shall be easily accessible.
- Disposal of a battery into fire or a hot oven, or mechanically crushing or cutting of a battery, that can result in an explosion.
- Leaving a battery in an extremely high temperature surrounding environment that can result in an explosion or the leakage of flammable liquid or gas
- The battery subjected to extremely low air pressure that may result in an explosion or

the leakage of flammable liquid or gas

- Attention should be drawn to environmental aspects of battery disposal.
- Please refer the information on exterior bottom enclosure for electrical and safety information before installing or operating the apparatus. Please refer the information on exterior bottom enclosure for electrical and safety information before installing or operating the apparatus

⚠ Legal and Regulatory Requirements

- The transportation, wiring and maintenance shall comply with all applicable laws, regulations and standards.
- User-provided materials and tools required shall meet the requirements specified in applicable laws, regulations and relevant standards.

1.2.Handling

Use mechanical assistance as needed (e.g. trolleys and adjustable height workbenches).

Recommended number of people based on the weight of product

Weight	Number of people
<18kg	1
18kg~32kg	2
32kg~55kg	3
>55kg	4 or a cart

1.3. Storage and usage

- When not using the unit for over 3 months, charge it to 40% to 60% SoC to keep it in optimal condition.
- Before storing the unit, power it off and remove all electrical connections from it.
- Store the unit in a cool and dry place. The ideal temperature range is 10°C to 30°C. The unit can be safely charged and discharged at temperatures of -20°C to 40°C. However, it's NOT recommended to store the unit in harsh temperatures for extended periods of time.
- Fully cycle the unit every 6 months to maintain the battery's health.

⚠ If the SoC drops to 0 (during operation or upon startup), take the following actions to safely restart the unit:





- 1)Shut down immediately.
- 2)Charging within 48 hours.
- 3)Battery should be kept at an ambient temperature of 5°C to 35°C for 24 hours before charging.

It is recommended to charge the unit via an AC source. If charging via solar energy, ensure that your solar system provides an output of more than 100W.

BLUETTI shall not be liable for any equipment damage caused by the violation of above instructions.

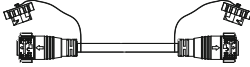

2. What's In The Box

Standard Packaging

Item	Picture	Qty.
Expansion Battery		1
Battery Expansion Cable (800mm)		1
User Manual		1
Warranty Card		1
Quality Certificate		1

Optional

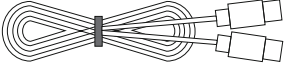
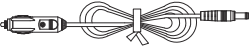
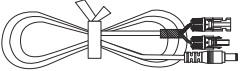
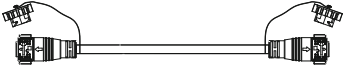
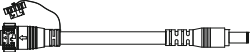
(Available on official BLUETTI website)

Item	Picture
TYPE-C Cable (5A/100W, 2m)	
Car Charging Cable (16AWG, 720mm)	
Solar Charging Cable (16AWG, 1500mm)	
Extended Battery Expansion Cable (1830mm)	
Power Bank Output Cable (14AWG, 720mm)	
200W Charger	

3. Product Overview

3.1 Diagram

The BLUETTI B80P can be used with AC60P as an external expansion battery, or as a DC power station to run your devices independently. It offers up to 120W output with 3 DC ports - USB-A, USB-C and car cigarette lighter port, perfect for your phone, laptop, car fridge, and more. While LiFePO4 battery cells and an advanced battery management system (BMS) protect your device from a variety of potential risks during daily operation. When connected to AC60P, it adds extra 806Wh capacity to the whole power system for longer device runtime.

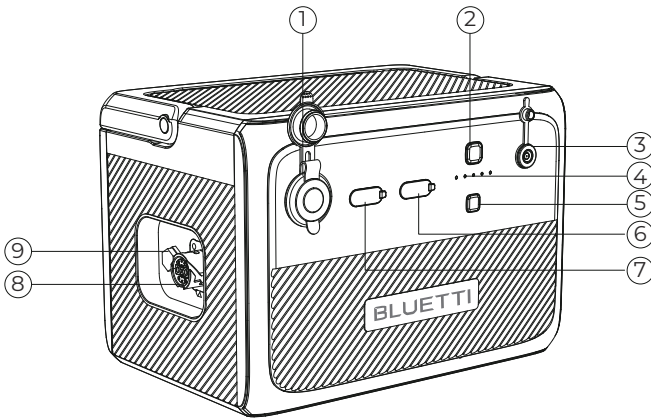

- ① Cigarette Lighter Port
- ② Power Button
- ③ DC Input
- ④ Power Indicator
- ⑤ DC Power Button
- ⑥ USB-A Port
- ⑦ USB-C Port
- ⑧ Battery Expansion Port
- ⑨ Bleed Valve

3.2 Specifications

Model	B80P
General	
Battery Capacity	806Wh
Cell Type	LiFePO4
Charging Temperature	0°C ~ 40°C / 32°F ~ 104°F
Discharging Temperature	-20°C ~ 40°C / -4°F ~ 104°F
Storage Temperature	-20°C ~ 40°C / -4°F ~ 104°F
Working Humidity	10% ~ 90%
Weight	About 9.9kg/21.83lbs
Dimensions (L*W*H)	290mm×207mm×204mm/11.42in×8.15in×8.03in
DC Output	
Cigarette Lighter Port	12VDC/10A
USB-A	3.6-12VDC, 3A, 18W Max.
USB-C (Type-C)	5/9/12/15/20VDC, 3A; 20VDC, 5A (Built-in eMarker chip)
DC Input	
Interface	DC7909
Power	200W/8A MAX.
Voltage	12V~28VDC
Expansion Port	
Rated voltage	22.4VDC
Max. Input Current	30A
Power Bank Output	25.2VDC, 200W Max.

4. Operation

4.1 Buttons

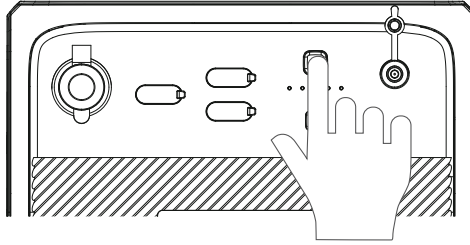

B80P has a power button and a DC output button.

- Press the power button to start up B80P. Press and hold for more than 2 seconds to turn it off.
- Press the DC power button to turn on/off the DC output (cigarette lighter and USB output).

4.2. Power indicator

BLUETTI B80P has 5 LED indicators. From left to right, they represent 20%, 40%, 60%, 80%, 100% SoC, respectively.

4.3 Charging

B80P supports 4 charging methods: AC60P charging, solar, car (cigarette lighter) and adapter.

4.3.1. AC60P Charging

Connect the AC60P and B80P and plug the AC60P into a wall outlet via the AC charging cable. The AC60P will automatically charge the B80P.

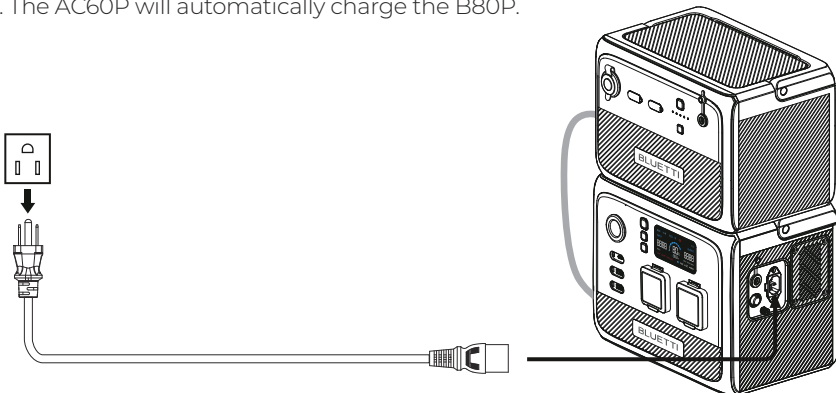

4.3.2. Solar Charging

Connect the solar panels (in series or parallel) to B80P via the solar charging cable.

Note: Please make sure your solar panels comply with:

Voc: 12V-28VDC Input Current: 8A Max. Input Power: 200W Max.

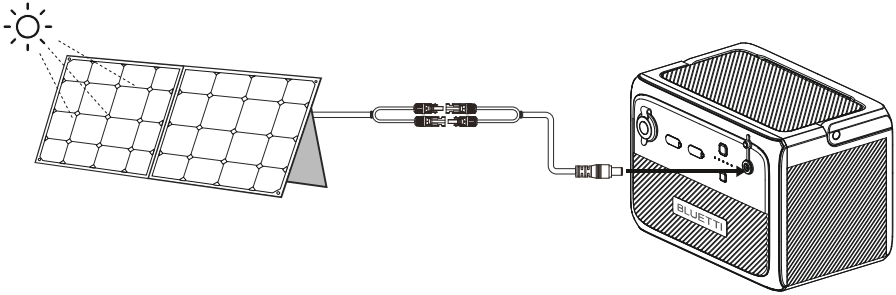

Warning: The open circuit voltage of solar panels cannot exceed 28V, otherwise it will damage the device. (Note: This is not covered in the warranty.)

4.3.3. Car Charging

Connect the B80P to vehicle's 12V/24V cigarette lighter port via the car charging cable.

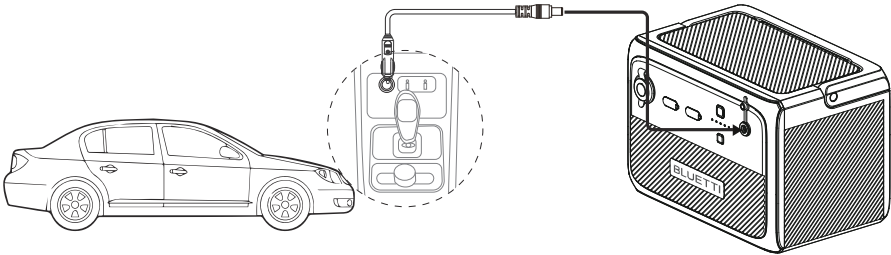

Warning: Cigarette lighter must be completely plugged in, otherwise it may cause safety risks.

4.3.4. Adapter Charging

The B80P can be charged via adapter. Please make sure the output voltage of adapter is between 12V~28VDC.

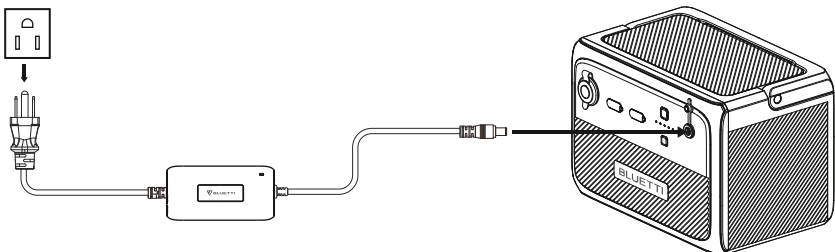

4.4 Discharging

4.4.1. DC Output

The operation time of B80P is subject to many factors, such as ambient temperature, discharge rate, battery capacity, altitude, load characteristics, etc.

- 12V/10A cigarette lighter
- USB-C (5/9/12/15/20VDC, 3A; 20VDC, 5A)
- USB-A (5V/3A; 9V/2A; 12V/1.5A)
- Expansion Port (17.5V-25.2VDC, 30A Max.)

4.4.2. Connect to AC60P

With the battery expansion cable, AC60P supports up to 2 B80P expansion batteries for a total capacity of 2015Wh. Turn on AC60P to activate the whole power system.

Note: Make sure the AC60P and B80P are off when connecting and disconnecting

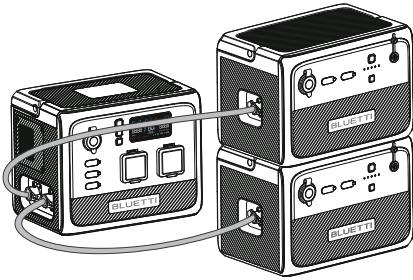

AC60P+2*B80P

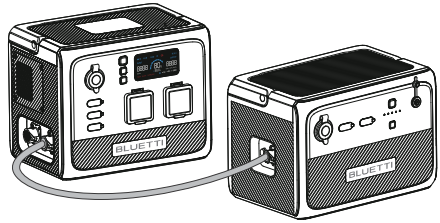

AC60P+1*B80P

4.4.3. Power Bank Mode

Connect the B80P to a compatible power station via the power bank output cable, press and hold its power button for about 5s, and it can recharge the power station directly.

Note:

In Power Bank mode, the B80P delivers a voltage of up to 25VDC. Please check the DC input voltage of your BLUETTI power station for compatibility.



4.4.4. Estimated Operation Time

Operation time (estimated) = Battery capacity (Wh) × DoD × η ÷ (load power)

Note:

1) Load power and operation time are measured in watts and hours.

2) DoD refers to depth of discharge. B80P works at 90% DoD for longer battery life. η is the conversion efficiency of the inverter, which is 90% for B80P.

E.g. If you run a 40W refrigerator with B80P, the operation time will be:

$$806\text{Wh} \times 90\% \times 90\% \div 40\text{W} \approx 16 \text{ hrs}$$

Note: Low temperature and excessive loads could greatly impact the battery capacity and reduces its normal operation time.

5. Appendix

5.1 FAQs

Q1: How do I know whether my devices will work well with this product?

A: Please evaluate the total constant load of your devices. If it doesn't exceed the Max. output power of B80P (120W), you can use this power station to run your devices.

Note: Some devices with built-in motor/compressor may start at 2-4 times the rated power, which can easily overload the B80P.

Q2: Can I use third-party solar panels to charge this product?

A: Yes, you can. Make sure your solar panels have an open circuit voltage of 12V-28V and have the MC4 connectors. Please do NOT mix different types of solar panels.

Note: Time required for one full charge depends on weather condition, the sunshine intensity and the angle of solar panels.

Q3: Can it charge and discharge at the same time?

A: Yes. It supports pass-through charging. B80P comes with the premium LiFePO₄ battery and proprietary Battery Management System to ensure that it can charge and discharge at the same time.

Q4: Why does the B80P shut down automatically?

A: Two scenarios in which B80P shuts down itself:

If DC output is not turned on after power on, it will automatically shut down after 4 hours.

If DC output is less than 10W, it will automatically shut down after 24 hours.

Q5: Why is the charging power often too low?

A: B80P has a built-in intelligent BMS that automatically adjusts the charging power in response to the battery temperature and SoC, thus protecting the battery and extending its service life.

5.2 Abbreviations

- MPPT: Maximum Power Point Tracking
- SoC: State of Charge
- AC: Alternating Current
- DC: Direct Current
- PV: Photovoltaic (Solar Panels)
- DoD: Depth of Discharge
- ECO mode: It's an energy-saving mode(It's on by default). It can not be turned off. If DC output is not turned on after power on, it will automatically power down after 4 hours.

For more information, please visit:



@ BLUETTI Support

@ BLUETTI Official



@bluetti_official



@ bluetti.inc



@ bluetti_inc



sale-eu@bluettipower.com

sale-uk@bluettipower.com

EU REP

Company: POWEROAK GmbH
Address: Lise-Meitner-Str. 14 28816
Stuhr Germany
Mail: logi@bluetti.de

UK REP

Company: POWEROAK ENERGY UK CO.,LTD
Address: Unit 2 NorthGate, Bolsover Business Park,
Woodhouse Lane Chesterfield England, S44 6BD
Mail:poweroak.eu@bluetti.com

Customer Service(DE)

Tel:49 8006273016 (Monday to
Friday from 9 a.m. to 17 p.m. (Ger-
man local time))

Customer Service(UK)

Tel: 44 8000472906 (Monday-Friday
9:00-17:00)

SHENZHEN POWEROAK NEWENER CO., LTD.

Add: F19, BLD No.1, Kaidaer, Tongsha Rd No.168, Xili Street,
Nanshan, Shenzhen, China

After-sales address in EU: Lise-Meitner-Strasse 14, 28816
Stuhr, Germany

After-sales address in UK: Unit 2 Northgate, Bolsover
Busines Park, Woodhouse Line, Chesterfield England S44 6BD



B80P

Tragbare Powerstation

Benutzerhandbuch

Studieren Sie dieses Handbuch vor Gebrauch und beachten Sie die darin enthaltenen Hinweise.

Bewahren Sie dieses Handbuch zum späteren Nachschlagen auf.



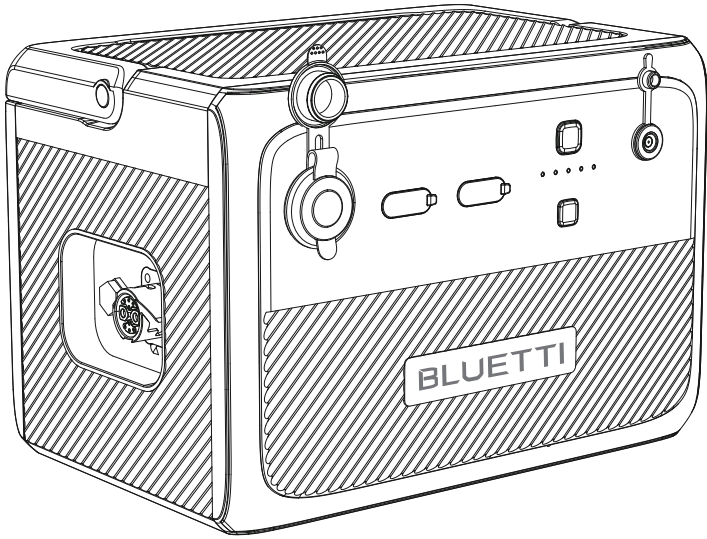

Vielen Dank!

Danke, dass Sie BLUETTI in den Kreis Ihrer Familie aufgenommen haben. BLUETTI engagiert sich von jeher für eine nachhaltige Zukunft – mit außergewöhnlich umweltfreundlichen Energiespeicherlösungen für den Innen- und Außenbereich, von denen nicht nur Haushalte sondern wir alle profitieren.

Aus diesem Grund ist BLUETTI in mehr als 70 Ländern präsent und genießt das Vertrauen von Millionen Kunden in aller Welt.



Inhalt

1	Sicherheitshinweise	23
1.1	Allgemeine Sicherheit	23
1.2	Handhabung	25
1.3	Aufbewahrung und Gebrauch	25
2	Lieferumfang	26
3	Produktübersicht	28
3.1	Diagramm	28
3.2	Technische Daten	29
4	Bedienung	30
4.1	Tasten	30
4.2	Energieanzeige	30
4.3	Laden	30
4.4	Entladen	32
5	Anhang	34
5.1	Häufig gestellte Fragen	34
5.2	Abkürzungen	35

1. Sicherheitshinweise

Studieren Sie dieses Handbuch, um sich über den vorschriftsmäßigen Gebrauch des Geräts und diesbezügliche Sicherheitshinweise zu informieren.

Beachten Sie die auf dem Gerät und dem Zubehör vermerkten Warnhinweise und Anweisungen.

Achten Sie auf die Symbole „Anweisung“, „Vorsicht“, „Warnung“ und „Gefahr“ in dieser Anleitung und befolgen Sie die Anweisungen sorgfältig, um Personen- oder Sachschäden zu vermeiden.

Die in diesem Handbuch aufgeführten Sicherheitsanforderungen dienen der Veranschaulichung, erheben jedoch keinen Anspruch auf Vollständigkeit. Der tatsächliche Betrieb muss allen geltenden Sicherheitsnormen entsprechen.

Bei Fragen wenden Sie sich bitte an den BLUETTI Support oder an Ihren BLUETTI Händler.

1.1. Allgemeine Sicherheit

- Betreiben oder lagern Sie das Gerät stets unter den in dieser Anleitung genannten Bedingungen.
- Die Installations- und Umgebungsbedingungen müssen den Vorschriften der einschlägigen internationalen, nationalen oder regionalen Normen entsprechen.
- Das unbefugte Zerlegen/Verändern des Geräts oder Modifizieren des Softwarecodes ist nicht gestattet.

BLUETTI haftet nicht für die folgenden Umstände:

- Geräteschäden, die durch höhere Gewalt wie Erdbeben, Feuer, Sturm, Überschwemmung, Erdbeben etc. verursacht werden.
- Beschädigung oder Verlust während des Transports.
- Schäden, die durch Lagerungsbedingungen verursacht werden, die nicht den in diesem Handbuch genannten Anforderungen entsprechen.
- Schäden an der Hardware oder den Daten des Geräts, die durch kundenseitige Fahrlässigkeit, unsachgemäße Handhabung oder vorsätzliche Beschädigung verursacht werden.
- Schäden am System, die durch Dritte oder den Kunden verursacht wurden. Dazu zählen auch Handhabung und Installation, die nicht den in dieser Anleitung genannten Anforderungen entsprechen.
- Dieses Produkt ist nicht für die Stromversorgung von Geräten und Maschinen geeignet, die in hohem Maße von der Zuverlässigkeit der Stromversorgung abhängig sind und die Sicherheit von Personen betreffen (Nukleartechnik, Luftfahrt, Medizintechnik etc.). Poweroak haftet nicht für Unfälle im Zusammenhang mit der persönlichen Sicherheit, Brandunfälle, Geräteausfälle etc., die dadurch verursacht werden, dass dieses Produkts für die Stromversorgung der oben genannten Geräte und Maschinen verwendet wird.

- Schäden, die durch das Anpassen, Ändern oder Entfernen von Kennzeichnungen verursacht werden.

⚠ Zur Vermeidung von Gefahren regeln Sie den Betrieb bitte wie folgt:

- Installieren, nutzen und warten Sie das Gerät nicht bei ungünstigen Wetterbedingungen wie Gewitter, Regen, Schnee und starkem Wind. (Dies gilt unter anderem für die Handhabung und Bedienung des Geräts, das Anschließen und Trennen von Signalverbindungen zu Außenanlagen, Arbeiten in der Höhe, Installationen im Freien etc.).
- Schalten Sie vor Arbeiten an der Elektrik stets den Strom ab.
- Reinigen Sie das Gerät nicht mit Wasser.
- Zerlegen oder modifizieren das Gerät nicht und führen Sie keine Reparaturen in Eigenarbeit durch.
- Untersuchen Sie das Gerät und sein Zubehör regelmäßig auf Beschädigungen oder Verschleißerscheinungen.
- Prüfen Sie mit einem Prüfgerät, ob gefährliche Spannungen vorhanden sind, bevor Sie einen Leiter oder eine Klemme berühren.
- Wenn das Gehäuse des Geräts beim Transport oder im Betrieb bricht, nehmen Sie es nicht in Gebrauch. Wenden Sie sich an den BLUETTI Support oder an Ihren BLUETTI Händler.
- Verwenden Sie einen Trockenlöcher, wenn das Gerät Brand gerät.
- Evakuieren Sie im Brandfall sofort das Gebäude (oder den betroffenen Bereich, aktivieren Sie den nächstgelegenen FEUERMEHLER und wählen Sie die Notrufnummer 112.
- Verwenden Sie Originalkabel und -zubehör von BLUETTI.
- Halten Sie das Gerät von Wärmequellen oder hohen Temperaturen fern und setzen Sie es nicht direkter Sonneneinstrahlung aus.
- Bewahren Sie das Gerät nicht zusammen mit brennbaren Flüssigkeiten, Gasen oder explosiven Materialien auf.
- Vergewissern Sie sich, dass der Bereich, in dem Sie das Gerät verwenden, gut belüftet ist und ausreichend Platz bietet.
- Die Lüftungsöffnungen des Geräts dürfen nicht blockiert oder abgedeckt werden, da dies zu irreversiblen Schäden führen kann.
- Verwenden Sie das Gerät für den vorgesehenen Zweck und legen Sie keine Gegenstände darauf ab, während es in Betrieb ist oder aufbewahrt wird.
- Bewegen Sie das Gerät nicht, während es in Betrieb ist, da die damit verbundenen Vibrationen und Stöße die Hardware im Inneren beschädigen können.
- Schalten Sie das Gerät bei einer Störung sofort aus. Kontaktieren Sie zudem den BLUETTI Support oder Ihren BLUETTI Händler, wenn die vorliegende Anleitung keine ausreichende Erklärung liefert.
- Stellen Sie das Gerät nicht auf eine instabile oder geneigte Fläche.
- Führen Sie keine Fremdkörper in Anschlüsse oder Belüftungsöffnungen des Geräts ein.
- Von Kindern und Haustieren fernhalten.

Gesetze und Vorschriften

- Transport, Verdrahtung und Wartung müssen allen geltenden Gesetzen, Vorschriften und Normen entsprechen.
- Benutzerseitig bereitgestellte Materialien und Werkzeuge müssen den Anforderungen der geltenden Gesetze, Vorschriften und einschlägigen Normen entsprechen.

1.2. Handhabung

Verwenden Sie bei Bedarf mechanische Hilfsmittel (Hubwagen etc.).

Empfohlene Personenanzahl nach Produktgewicht

Gewicht	Anzahl Personen
<18kg	1
18kg~32kg	2
32kg~55kg	3
>55kg	4 oder ein Wagen

1.3. Aufbewahrung und Gebrauch

- Laden Sie das Gerät bei mehr als dreimonatiger Nichtverwendung zu 40 bis 60 % auf, damit es im bestmöglichen Zustand bleibt.
- Schalten Sie das Gerät vor dem Aufbewahren aus und trennen Sie alle elektrischen Anschlüsse.
- Bewahren Sie das Gerät an einem kühlen und trockenen Ort auf. Der ideale Temperaturbereich liegt zwischen 10 und 30 °C. Das Gerät kann bei Temperaturen von -20 bis 40 °C sicher geladene und entladen werden. Es wird jedoch davon abgeraten, das Gerät über einen längeren Zeitraum bei extremen Temperaturen aufzubewahren.
- Lassen Sie das Gerät alle 6 Monate einen Kompletzyklus absolvieren, um die Batterie zu pflegen.

 **Wenn der Ladezustand auf 0 fällt (während des Betriebs oder beim Einschalten),** ergreifen Sie die folgenden Maßnahmen für einen sicheren Neustart des Geräts:





- 1) Sofort abschalten.
- 2) Innerhalb von 48 Stunden laden.
- 3) Die Batterie sollte vor dem Aufladen 24 Stunden lang bei einer Umgebungstemperatur von 5 bis 35 °C aufbewahrt werden.

Es wird empfohlen, das Gerät an einer Wechselstromquelle zu laden. Beim Laden mit Solarenergie ist darauf zu achten, dass die Solaranlage mehr als 100 W Leistung liefert.

BLUETTI haftet nicht für Geräteschäden, die durch die Missachtung der vorgenannten Hinweise verursacht werden.

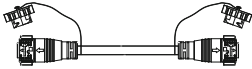

2. Lieferumfang

Standardpaket

Position	Bild	Anz.
Erweiterungsbatterie		1
Batterieerweiterungskabel (800 mm)		1
Benutzerhandbuch		1
Garantiekarte		1
Qualitätsbescheinigung		1

Optional

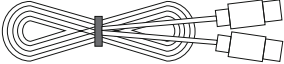
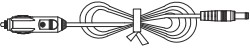
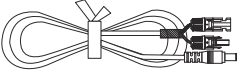
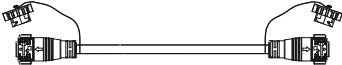
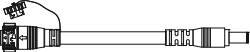
(auf der offiziellen BLUETTI Website verfügbar)

Position	Bild
TYP-C-Kabel (5A/100W, 2m)	
Autoladekabel (16AWG, 720mm)	
Solarladekabel (16AWG, 1500mm)	
Verlängertes Batterieerweiterungskabel (1830mm)	
Powerbank-Ausgangskabel (14AWG, 720mm)	
200-W-Ladegerät	

3. Produktübersicht

3.1. Diagramm

Die BLUETTI B80P kann als externe Erweiterungsbatterie für die AC60P oder als Gleichstrom-Powerstation für den unabhängigen Betrieb Ihrer Geräte verwendet werden. Über drei Gleichstromanschlüsse (USB-A, USB-C und Zigarettenanzünderanschluss) liefert sie bis zu 120 W Leistung und eignet sich daher ideal für die Stromversorgung von Telefonen, Laptops und Kühlaggregaten im Fahrzeug. LiFePO₄-Batteriezellen und ein ausgeklügeltes Batteriemanagementsystem (BMS) schützen Ihr Gerät vor einer Vielzahl potenzieller Risiken im täglichen Betrieb. Wird sie an die AC60P angeschlossen, erhöht sich die Kapazität des gesamten Energiesystems um 806 Wh, was die Laufzeit des Geräts entsprechend verlängert.

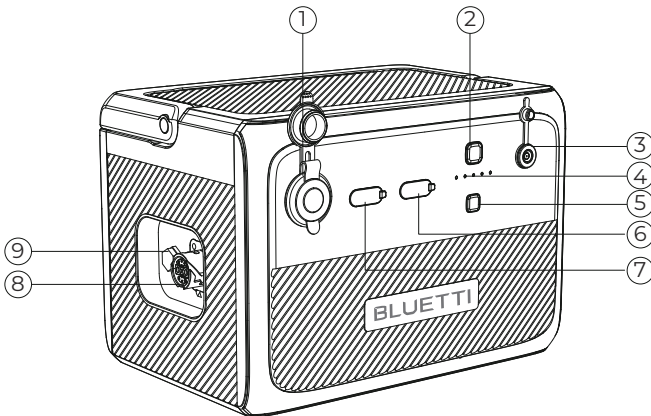

① Zigarettenanzünderbuchse

② Ein-/Ausschalttaste

③ DC-Eingang

④ Energieanzeige

⑤ DC-Ein-/Ausschalttaste

⑥ USB-A-Anschluss

⑦ USB-C-Anschluss

⑧ Batterieerweiterungsanschluss

⑨ Wasserdichtes und belüftetes Ventil

3.2. Technische Daten

Modell	B80P
Allgemein	
Batteriekapazität	806 Wh
Zellentyp	LiFePO4
Ladetemperatur	0°C bis 40°C/32°F bis 104°F
Entladetemperatur	-20°C bis 40°C/-4°F bis 104°F
Aufbewahrungstemperatur	-20°C bis 40°C/-4°F bis 104°F
Luftfeuchtigkeit im Betrieb	10%~90%
Gewicht	ca. 9,9 kg/21.83lbs
Abmessungen (LxBxH)	290mm×207mm×204mm/11.42in×8.15in×8.03in
DC-Ausgang	
Zigarettenanzünderbuchse	12VDC/10 A
USB-A	3,6-12VDC, 3A,18W Max.
USB-C (Typ-C)	5/9/12/15/20VDC, 3 A; 20VDC, 5A (integrierter eMarker-Chip)
DC-Eingang	
Schnittstelle	DC7909
Leistung	200W/8A Max.
Spannung	12V-28VDC
Erweiterungsanschluss	
Nennspannung	22.4VDC
Max. Eingangsstrom	30A
Powerbank-Ausgang	25,2VDC, 200W Max.

4. Bedienung

4.1 Tasten

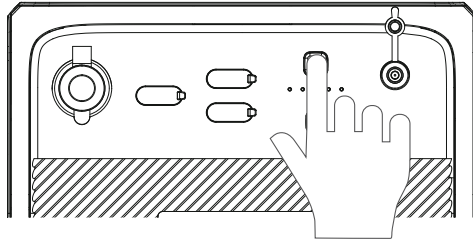

Die B80P besitzt eine Ein-/Aus-Schalttaste und eine Taste für den Gleichstromausgang (DC).

- Zum Hochfahren der B80P drücken Sie die Ein-/Aus-Schalttaste. Zum Ausschalten halten Sie die Taste mehr als zwei Sekunden lang gedrückt.
- Zum Ein- bzw. Ausschalten des Gleichstromausgangs (Zigarettenanzünder und USB-Ausgang) drücken Sie die DC-Taste.

4.2. Energieanzeige

Die BLUETTI B80P besitzt 5 LED-Anzeigen. Sie symbolisieren folgende Ladezustände (von links nach rechts): 20 %, 40 %, 60 %, 80 %, 100 %.

4.3 Laden

Die B80P unterstützt 4 Lademethoden: Laden über die AC60P, Laden von Strom aus PV-Anlage oder Auto (Zigarettenanzünder) sowie Laden per Netzteil.

4.3.1. AC60P laden

Verbinden Sie AC60P und B80P und schließen Sie die AC60P über das AC-Ladekabel an eine Wandsteckdose an. Daraufhin wird die B80P automatisch von der AC60P geladen.

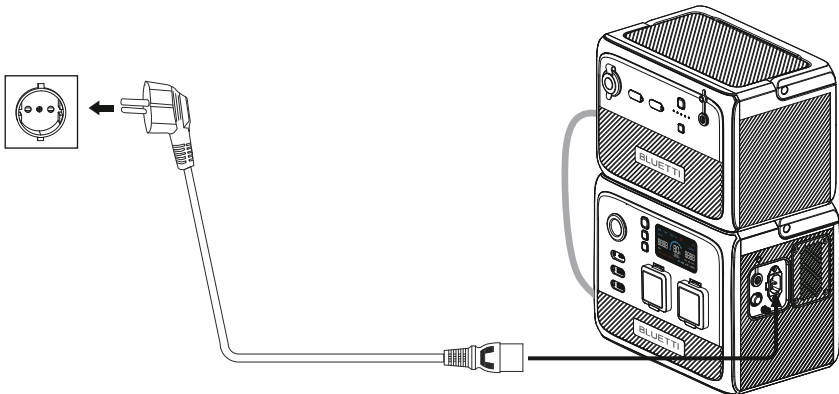

4.3.2. Laden von Solarstrom

Schließen Sie die Solarpaneele (in Reihe oder parallel) über das Solarladekabel an die B80P an.

Hinweis: Vergewissern Sie sich, dass Ihre Solarpaneele die folgenden Voraussetzungen erfüllen:

Voc: 12V-28VDC Eingangsstrom: max. 8A Eingangsleistung: max. 200W

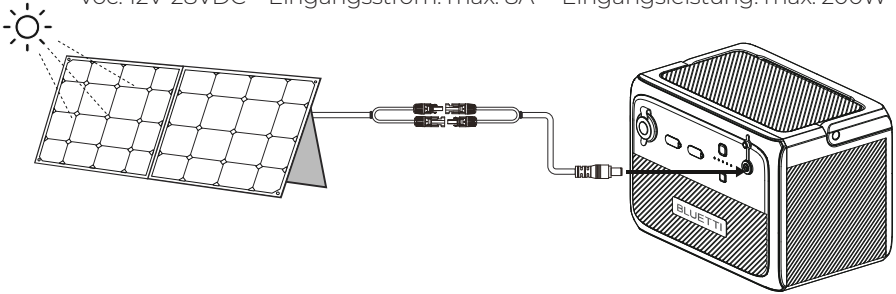

Achtung: Die Leerlaufspannung von Solarpaneelen darf 28V nicht überschreiten, da das Gerät andernfalls Schaden nimmt (Hinweis: fällt nicht unter die Garantie.)

4.3.3. Laden von Strom aus einem Auto

Schließen Sie die B80P über das Autoladekabel an die 12/24-V-Zigarettenanzünderbuchse des Fahrzeugs an.

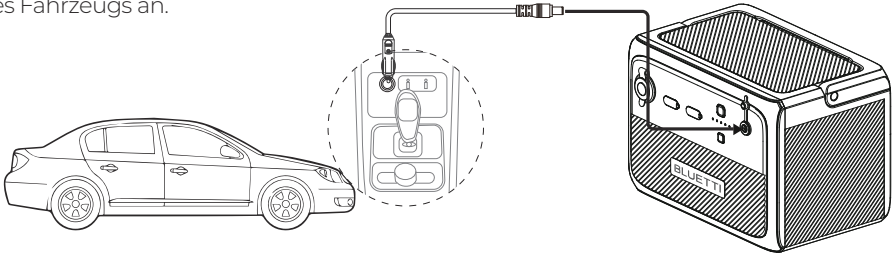

Achtung: Der Zigarettenanzünder muss vollständig eingesteckt sein, da andernfalls die Möglichkeit von Sicherheitsrisiken besteht.

4.3.4. Laden per Netzteil

Die B80P kann über das Netzteil von geladen werden. Achten Sie bitte darauf, dass die Ausgangsspannung des Netzteils zwischen 12 und 28VDC liegt.

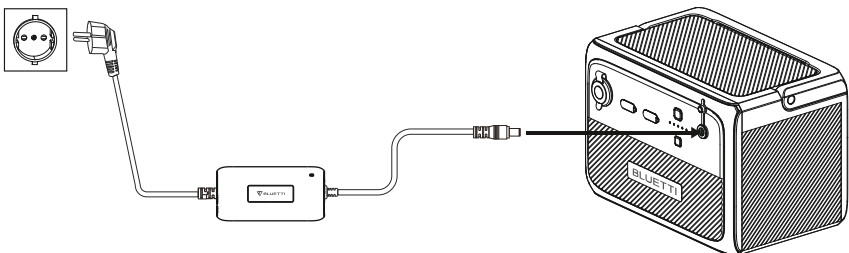

4.4 Entladen

4.4.1. DC-Ausgang

Die Betriebszeit der B80P hängt von vielen Faktoren ab, z. B. von der Umgebungstemperatur, der Entladestromstärke, der Batteriekapazität, der Höhenlage und der Beschaffenheit der Last.

- 12 V/10 A-Zigarettenanzünder
- USB-C (5/9/12/15/20VDC, 3 A; 20VDC, 5 A)
- USB-A (5V/3A; 9V/2A; 12V/1,5A)
- Erweiterungsanschluss (17,5V-25,2VDC, max. 30A)

4.4.2. An AC60P anschließen

Mit dem Batterieerweiterungskabel unterstützt die AC60P bis zu zwei Erweiterungsbatterien des Typs B80P mit einer Gesamtkapazität von 2015 Wh. Schalten Sie die AC60P ein, um das gesamte Energiesystem zu aktivieren.

Hinweis: Achten Sie beim Anschließen und Abziehen von Kabeln darauf, dass AC60P und B80P ausgeschaltet sind.

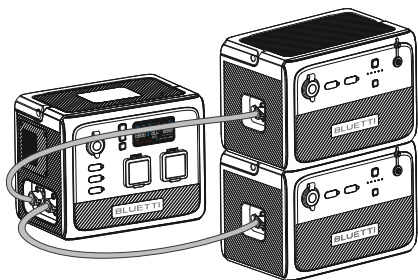

AC60P + 2 x B80P

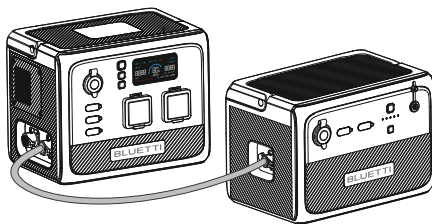

AC60P + 1 x B80P

4.4.3. Powerbank-Modus

Schließen Sie die B80P über das Powerbank-Ausgangskabel an eine kompatible Powerstation an und halten Sie etwa fünf Sekunden lang die Ein-/Ausschalttaste gedrückt. Daraufhin kann die Powerstation direkt aufgeladen werden.

Hinweis: Im Powerbank-Modus liefert die B80P eine Spannung von bis zu 25 VDC. Prüfen Sie die DC-Eingangsspannung Ihrer BLUETTI Powerstation auf Kompatibilität.



4.4.4. Voraussichtliche Betriebszeit

Betriebszeit (geschätzt) = Batteriekapazität (Wh) × DoD × η ÷ (Nutzleistung)

Hinweis:

1) Nutzleistung und Betriebszeit werden in Watt bzw. Stunden gemessen.

2) DoD (Depth of Discharge) steht für die Entladungstiefe. Die B80P arbeitet mit 90 % Entladungstiefe, damit die Batterie länger hält. η bezeichnet den Umwandlungswirkungsgrad des Wechselrichters, der bei der B80P 90 % beträgt.

Beispiel: Beim Betrieb eines 40-W-Kühlaggregats mit der B80P ergibt sich folgende Betriebszeit:

$$806 \text{ Wh} \times 90 \% \times 90 \% \div 40 \text{ W} \approx 16 \text{ h}$$

Hinweis:

Niedrige Temperaturen und übermäßige Belastungen können die Kapazität der Batterie erheblich beeinträchtigen und ihre normale Betriebszeit verkürzen.

5. Anhang

5.1 Häufig gestellte Fragen

F1: Woher weiß ich, ob meine Geräte mit diesem Produkt harmonisieren?

A: Ermitteln Sie die Dauergesamtlast Ihrer Geräte. Wenn die maximale Ausgangsleistung der B80P (120 W) nicht überschritten wird, können Sie Ihre Geräte mit dieser Powerstation betreiben.

Hinweis: Manche Geräte mit integriertem Motor/Kompressor können mit dem zwei- bis vierfachen der Nennleistung anlaufen, was die B80P leicht überlasten kann.

F2: Kann ich dieses Produkt mit Solarpaneelen anderer Hersteller laden?

A: Ja, das können Sie. Achten Sie darauf, dass Ihre Solarpaneele eine Leerlaufspannung von 12 bis 28 Volt und MC4-Stecker haben. Mischen Sie verschiedene Ausführungen von Solarpaneelen nicht miteinander.

Hinweis: Die zum Vollladen benötigte Zeit hängt von den Wetterbedingungen, der Sonnenintensität und dem Winkel der Sonnenkollektoren ab.

F3: Kann damit gleichzeitig ge- und entladen werden?

A: Ja. Das Durchgangsladen wird unterstützt. Die B80P besitzt eine hochwertige LiFePO₄-Batterie und ein eigenes Batteriemanagementsystem, damit sie gleichzeitig ge- und entladen werden kann.

F4: Warum schaltet sich die B80P automatisch ab?

A: Es gibt zwei Szenarien, in denen sich die B80P selbst abschaltet:

Wenn der DC-Ausgang nach dem Einschalten nicht eingeschaltet wird, schaltet sich das Gerät nach vier Stunden automatisch ab.

Wenn der DC-Ausgang weniger als 10 W hat, schaltet sich das Gerät nach 24 Stunden automatisch ab.

F5: Warum ist die Ladeleistung häufig zu niedrig?

A: Die B80P besitzt ein integriertes intelligentes BMS, das die Ladeleistung automatisch abhängig von Batterietemperatur und Ladezustand anpasst. Dadurch wird die Batterie geschützt und ihre Haltbarkeit verlängert.

5.2 Abkürzungen

- MPPT: Maximum Power Point Tracking
- SOC: Ladezustand (State of Charge)
- AC: Wechselstrom (Alternating Current)
- DC: Gleichstrom (Direct Current)
- PV: Photovoltaik (Solarpaneele)
- DOD: Entladungstiefe (Depth of Discharge)
- ECO-Modus: Dabei handelt es sich um einen Energiesparmodus (standardmäßig aktiviert). Er kann nicht abgeschaltet werden. Wenn der DC-Ausgang nach dem Einschalten nicht eingeschaltet wird, schaltet sich das Gerät nach vier Stunden automatisch ab.

Weitere Informationen finden Sie hier:



@ BLUETTI Support

@ BLUETTI Official



@bluetti_official



@ bluetti.inc



@ bluetti_inc



sale-eu@bluettipower.com

sale-uk@bluettipower.com

EU REP

Company: POWEROAK GmbH
Address: Lise-Meitner-Str. 14 28816
Stuhr Germany
Mail: logi@bluetti.de

UK REP

Company: POWEROAK ENERGY UK CO.,LTD
Address: Unit 2 NorthGate, Bolsover Business Park,
Woodhouse Lane Chesterfield England, S44 6BD
Mail:poweroak.eu@bluetti.com

Customer Service(DE)

Tel:49 8006273016 (Monday to
Friday from 9 a.m. to 17 p.m. (Ger-
man local time))

Customer Service(UK)

Tel: 44 8000472906 (Monday-Friday
9:00-17:00)

SHENZHEN POWEROAK NEWENER CO., LTD.

Add: F19, BLD No.1, Kaidaer, Tongsha Rd No.168, Xili Street,
Nanshan, Shenzhen, China

Kundendienstanschrift EU: Lise-Meitner-Straße 14, 28816
Stuhr, Deutschland

Kundendienstanschrift UK: Unit 2 Northgate, Bolsover
Busines Park, Woodhouse Line, Chesterfield England S44 6BD





Warranty Policy

Thank you for choosing BLUETTI. Please read the terms and conditions and fill in the warranty card. This card, together with your proof of purchase, entitles you to the service of the product under the terms of this warranty. The warranty period starts from the date of product receipt.

Item	Warranty Period
Main unit (including batteries)	72 months*
Solar panel	12 months
Accessories (adapter/cable/others)	12 months

* Only applies to products purchased directly from the official BLUETTI website. If you purchased the product from other channels, the warranty is valid for 24 months. However, you can register for BLUETTI VIP on the official website to get a free warranty extension.

The warranty does not cover:

- Issues arising after the warranty period has expired;
- Damage resulting from improper use, maintenance, or storage, contrary to the user manual;
- Unauthorized disassembly, repair, or modifications;
- Damage caused by force majeure events.



Valid Proof of Purchase

- 01 Order No. of purchases made through authorized platforms.
- 02 Sales invoice or order confirmation email that clearly shows the description of the product, its price and sales channel.
- 03 The defective item's serial number (usually on the bottom of the product) and/or visible proof (eg. Short video) depicting the defect will be required.



How to Return/Replace/Repair

- 01 Contact us for a Return Merchandise Authorization (RMA) Number. We will not accept returned items without prior authorization and RMA.
- 02 Write the RMA number in the form below and on the outer package of the parcel.
- 03 Send the defective product to our local warehouse.

Warranty Policy

Customer Name:	Date:		
Compay(optional):			
Address:	City:	State:	Zip:
Phone:	Fax:		
Email Address:			

Purchase From:
Name of Tech Support Spoken To:

RMA #:

Model Name:	
Serial #:	
Purchase Date:	
Problem Description:	



BLUETTI

「 」

「 」

Certificate

Inspector: _____

QC: _____

Just Power On