

Обов'язково ознайомтеся
перед початком роботи!

Інструкція



Акумуляторна ланцюгова пила

KS CS20V-12
KS CS40V-14
KS CS40V-16

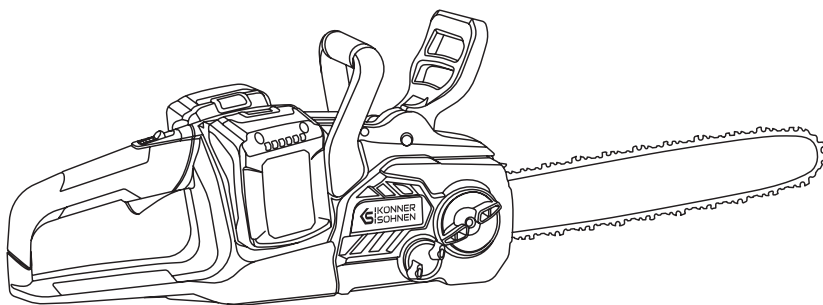



Дякуємо Вам за вибір продукції **Könnner & Söhnen®**. Ця інструкція містить стислий опис з техніки безпеки, використання і налагодження. Більш детальну інформацію ви можете знайти та ознайомитися на сайті офіційного імпортера у розділі підтримка за посиланням **konner-sohnen.com/manuals**. Також перейти у розділ підтримки та завантажити інструкцію можна просканувавши QR код або на сайті офіційного імпортера **Könnner & Söhnen®** за посиланням **www.konner-sohnen.com/ua**



Обов'язково ознайомтеся перед початком роботи!

Виробником продукції **Könnner & Söhnen®** можуть бути внесені деякі зміни, які можуть бути не відображені в даній інструкції, а саме:

- виробник залишає за собою право на внесення змін у дизайн, комплектацію та конструкцію виробу;
- зображення та малюнки в інструкції з експлуатації є схематичними та можуть відрізнятися від реальних вузлів та написів на продукції.

В кінці інструкції міститься контактна інформація, якою Ви можете скористатись в разі виникнення проблем. Вся інформація в даній інструкції по експлуатації оновлена на момент друку. Актуальний перелік сервісних центрів Ви можете знайти на сайті офіційного імпортера за посиланням **www.konner-sohnen.com**



УВАГА - НЕБЕЗПЕЧНО!



Недотримання рекомендацій, що позначена цим знаком, може призвести до серйозних травм або загибелі оператора чи сторонніх осіб.



ВАЖЛИВО!



Корисна інформація у використанні апарату.

ЗАГАЛЬНІ ІНСТРУКЦІЇ БЕЗПЕКИ

1

РОБОЧА ЗОНА

- Тримайте робочу зону чистою та добре освітленою. Безлад та погане освітлення можуть стати причиною нещасних випадків.
- Не використовуйте електроінструмент у вибухонебезпечному середовищі, наприклад, у присутності легкозаймистих рідин, газів або пилу. Електроінструменти створюють іскри, які можуть спричинити загоряння пилу або випарів.
- Під час роботи з електроінструментом не допускайте дітей та сторонніх осіб у робочу зону. Відволікання може призвести до втрати контролю.

ЕЛЕКТРИЧНА БЕЗПЕКА

- Не зберігайте та не використовуйте електроінструмент в вологих умовах (під дощем, снігом).

ОСОБИСТА БЕЗПЕКА

- Не працюйте з інструментом, якщо ви втомилися або перебуваєте під впливом наркотиків, алкоголю чи лікарських засобів.
- Використовуйте захисне обладнання. Завжди носіть захист для очей. Захисне обладнання, таке як респіратор, протиковзке взуття, захисний шолом або засоби захисту слуху, зменшать можливість отримання травми.
- Не перенапружуйтеся. Завжди зберігайте правильну опору та рівновагу. Це забезпечує кращий контроль над електроінструментом у несподіваних ситуаціях.
- Не носіть обвисяючий одяг або прикраси; тримайте волосся, одяг та рукавички подалі від рухомих частин. Обвисяючий одяг, прикраси або довге волосся можуть застрягти в рухомих частинах.

ВИКОРИСТАННЯ ТА ДОГЛЯД ЗА ЕЛЕКТРОІНСТРУМЕНТОМ

- Зберігайте електроінструмент у місцях, недоступних для дітей.
- Утримуйте електроінструмент у справному стані.

ОСОБЛИВІ ПРАВИЛА БЕЗПЕКИ ПІД ЧАС РОБОТИ З ЛАНЦЮГОВОЮ ПИЛОЮ

2



УВАГА!



Не підключайте ланцюгову пилу до напруги живлення, поки вона не буде повністю зібрана відповідно до інструкцій.



УВАГА - НЕБЕЗПЕЧНО!



Тримайте руки подалі від ріжучого полотна. Контакт з ріжучим полотном може призвести до серйозних травм.

- Акумуляторна ланцюгова пила призначена виключно для розпилювання деревини, її не можна використовувати для пиляння пластмас, кам'яної кладки або харчових продуктів. Забороняється використовувати ланцюгову пилу не за призначенням.
- Переконайтеся у відсутності перешкод у зоні виконання робіт з розпилювання. Під час роботи з пилою не допускайте контакту носової частини напрямної шини з колодою, гілками, парканом та іншими об'єктами.
- Не торкайтеся рухомих частин і різальних поверхонь ланцюгової пили, коли берете її в руки.
- Ланцюгову пилу можна використовувати тільки в умовах достатнього освітлення та хорошої видимості.
- Щоб убезпечити себе від ураження електричним струмом, роботи з розпилювання слід виконувати на безпечній відстані (принаймні 15 метрів) від опор ліній електропередачі.
- Перед запуском двигуна необхідно переконатися, що ланцюг пили ні з чим не контактує.
- Вимкніть двигун і переконайтеся, що пильний ланцюг повністю зупинився, перш ніж покласти пилу на землю.
- Дотримуйтеся інструкцій виробника щодо заточування і технічного обслуговування пильного ланцюга.
- Для заміни використовуйте лише напрямні шини і ланцюги з низькою віддачею, дозволені виробником для даної ланцюгової пили.
- Під час роботи завжди тримайте пилу лише двома руками! Робота з пилою однією рукою може призвести до серйозних травм для оператора або інших осіб. З цією пилою можна працювати лише тримаючи її двома руками.
- Будьте надзвичайно обережні під час різання чагарнику і молодих дерев, оскільки потрапляння тирси гнучкої деревини в ланку ланцюга може призвести до заклинювання пили та її раптової зупинки, а також до виникнення ефекту зворотнього удару і втрати оператором рівноваги.
- Під час обрізання зігнутої гілки будьте готові до того, що гілка може відскочити й ударити оператора.
- Переносьте ланцюгову пилу тільки у вимкненому стані, тримаючись за її руків'я, прибравши палець з вимикача.
- Ретельно доглядайте за пристроєм. Стежте за тим, щоб ріжучі кромки пильного ланцюга були завжди гострими та чистими для забезпечення оптимальної продуктивності та зменшення ризику травмування. Дотримуйтеся інструкцій щодо змашування і заміни аксесуарів. Стежте за тим, щоб рукояті пили були сухими, чистими, не забрудненими оливою і мастильними матеріалами.
- Виймайте акумулятор, коли він не використовується, перед обслуговуванням та під час зміни аксесуарів.
- Технічне обслуговування пристрою має здійснювати лише кваліфікований персонал. Виконання технічного обслуговування та ремонту некваліфікованим персоналом може призвести до травмування користувача або пошкодження виробу.

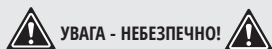

Остерігайтеся віддачі! Під час роботи з ланцюговою пилою слід остерігатися її віддачі. Існує небезпека травмування. Уникнути віддачі можна, проявляючи обачність і застосовуючи правильну техніку пиляння.

- Віддача може статися, коли ланцюг, що рухається, торкається предмета у верхній частині кінчика напрямної шини або коли деревина стискається і затискає пильний ланцюг у пропили (див. мал. 1B).

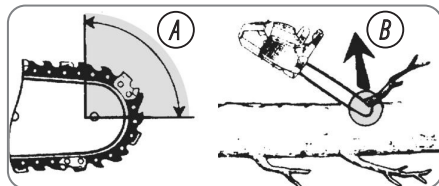

Мал. 1

- Зіткнення кінчика направляючої шини з матеріалом у деяких випадках може викликати раптове відкидання в напрямку, протилежному ходу пильного ланцюга, відкидання направляючої шини вгору і назад, у напрямку оператора (див. мал. 1A).
- Заклинювання ланцюга вздовж верхньої частини напрямної шини може раптово відкинути шину в зворотному напрямку, на оператора.
- Будь-який із цих випадків може призвести до втрати оператором контролю над пилою, завдавши йому серйозної травми. Не покладайтеся лише на вбудовані в пилу запобіжні пристрої. Під час роботи з ланцюговою пилою оператор має вжити відповідних заходів для того, щоб процес розпилювання не призвів до нещасного випадку або травмування.

Віддача є результатом неправильного використання пили та/або неправильних дій оператора чи умов експлуатації, і її можна уникнути, вживши належних запобіжних заходів, перелічених нижче.









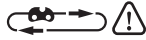

- Тримайте пилу міцно, двома руками, обхопивши її рукояті всіма пальцями руки. Стежте за положенням тіла і рук, щоб протидіяти зусиллю відкидання пили. Оператор може запобігти зворотньому удару, вживши відповідних заходів. Стежте за тим, щоб пила не вирвалася з рук.
- Не докладайте надмірних зусиль і не виконуйте розпилювання на рівні вище плечей. Це допоможе уникнути ненавмисного зіткнення з кінчиком пили і дасть змогу краще керувати нею в непередбачених ситуаціях.
- Використовуйте для заміни тільки зазначені виробником шини та ланцюги. Неправильно підібрані шини й ланцюги можуть стати причиною обриву ланцюга та віддачі.
- Дотримуйтеся вказівок виробника щодо заточування і технічного обслуговування пильного ланцюга. Зменшення висоти обмежувача глибини може призвести до збільшення ризику відкидання пили.

ДОДАТКОВІ ЗАСТЕРЕЖЕННЯ ЩОДО БЕЗПЕКИ

4

- Суворо дотримуйтесь вказівок щодо технічного обслуговування, догляду та ремонту, наведених у цьому посібнику. Пошкоджені запобіжні пристрої та частини необхідно відремонтувати або замінити, якщо в цьому посібнику не передбачено інших дій.
- Недосвідченим користувачам рекомендується спочатку попрактикуватися в розпилюванні деревини на козлі або рамі.
- Якщо розпилювання колоди виконується на схилі, завжди стійте на схилі вище колоди. Щоб повністю контролювати весь процес розпилювання, послабте натиск на пилу наприкінці процесу розпилювання, при цьому міцно тримаючи її за рукояті. Не дозволяйте пильному ланцюгу торкатися землі. Коли розпилювання колоди завершено, дочекайтеся повної зупинки ланцюга, перш ніж прибрати матеріал. Завжди вимикайте двигун ланцюгової пили між переходами від однієї деревини до іншої.
- Перед початком розпилювання переконайтесь, що на деревині немає грізів, каміння, кори, що відшарувалася, цвяхів, гаків, дротів.

На цей пристрій можуть бути нанесені деякі з нижченаведених символів. Необхідно ознайомитися з ними і зрозуміти їхнє значення. Ця інформація підвищить якість вашої роботи з пристроєм і зробить її більш безпечною

	Довжина напрямної шини.
	Індикатор рівня заряду акумулятора.
Графічний символ під ланцюговою зіркою:	
	Зверніть увагу на напрямок руху пильного ланцюга. Увага! Прочитайте інструкцію з експлуатації.
Графічний символ на полотні:	
	Напрямок руху пильного ланцюга.
Графічний символ на кришці масляного бака:	
	Змащення пильного ланцюга.
Графічний символ на гвинті кріплення кришки ланцюгової зірки:	
	ВІДКРИТИ
	ЗАКРИТИ
Графічний символ на важелі ланцюгового гальма:	
	Ланцюгове гальмо: ВИМК
	Ланцюгове гальмо: УВИМК
Символ на гвинті системи швидкого натягу ланцюга:	
	Послабити
	Натягнути

КОНСТРУКЦІЯ, ЗОВНІШНІЙ ВИГЛЯД

МОДЕЛЬ KS CS20V-12

1. Направляюча шина
2. Пильний ланцюг
3. Ручка інерційного гальма
4. Кришка масляного бака
5. Кнопка блокування
6. Задня рукоять
7. Літєвий акумулятор (не комплектується)
8. Пусковий вимикач

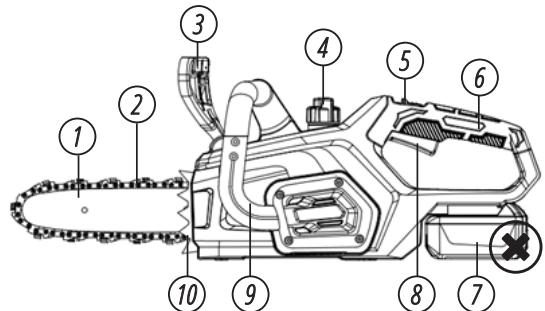

- 9. Передня рукоять
- 10. Зубчатий упор
- 11. Важіль натягу пильного ланцюга
- 12. Фіксатор ланцюгової кришки
- 13. Віконце для перевірки рівня масла

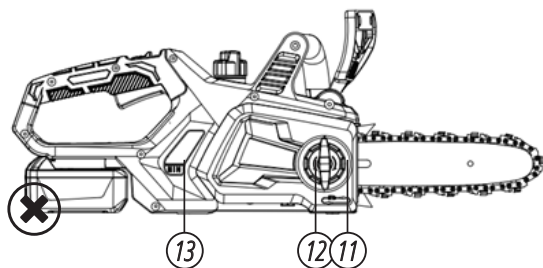

МОДЕЛЬ KS CS40V-14, KS CS40V-16

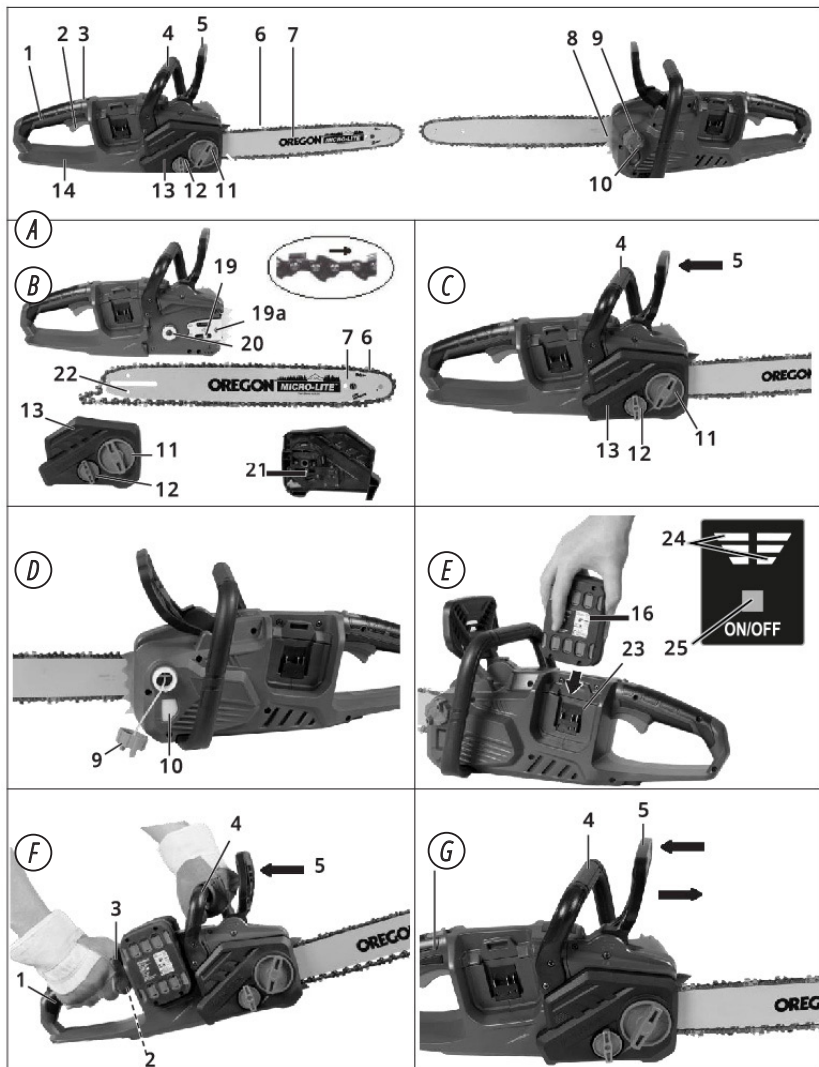

Акумулятор, зарядний пристрій, маслянка не комплектуються.

1. Задня рукоять
2. Вимикач живлення
3. Кнопка блокування від випадкового вмикання
4. Передня рукоять
5. Важіль інерційного гальма ланцюга/захисний щиток
6. Пильний ланцюг
7. Направляюча шина
8. Зубчатий упор
9. Кришка масляного бака
10. Індикатор рівня масла
11. Кріпильний болт для кришки зірочки
12. Гвинт системи швидкого натягу ланцюга
13. Кришка зірочки
14. Тильний захист рук
15. Кожух шини
19. Каретний болт
20. Ланцюгова зірочка
21. Штифт натягувача ланцюга
22. Тримач штифта натягувача ланцюга
23. Напрямні акумулятора
24. Індикатор рівня заряду акумулятора
25. Кнопка живлення



ВАЖЛИВО!



Виробник залишає за собою право на внесення змін до комплектації, дизайну та конструкції виробів. Зображення в інструкції схематичні і можуть відрізнятися від реальних вузлів та написів на виробі.

ТЕХНІЧНІ ХАРАКТЕРИСТИКИ

7

Модель	KS CS20V-12	KS CS40V-14	KS CS40V-16
Номінальна напруга	20В	40В (20В+20В)	40В (20В+20В)
Робоча швидкість	3000 об/хв.	8000 об/хв.	8000 об/хв.
Довжина шини	12" (30 см)	14" (35 см)	16" (40 см)
Тип двигуна	щітковий двигун	безщітковий двигун	безщітковий двигун
Швидкість ланцюга	5.6 м/с	15 м/с	15 м/с
Ємність мастильного бака	300 мл	250 мл	250 мл
Натягування ланцюга без інструменту	+	+	+
Розміри бруто (Д×Ш×В)	455×225×230 мм	455×220×255 мм	455×220×255 мм
Вага бруто/нетто	3.7/3.5 кг	3.9/3.7 кг	3.9/3.7 кг

ІНСТРУКЦІЇ ЗІ СКЛАДАННЯ, ЗАПУСКУ ТА ОБСЛУГОВУВАННЯ

8

- Не намагайтеся вносити зміни в конструкцію цього виробу або використовувати аксесуари, не рекомендовані для використання з цим виробом. Будь-які подібні зміни вважаються неправильним використанням і можуть призвести до небезпечних ситуацій, що можуть спричинити серйозні травми.
- Не вмикайте пристрій, поки він не буде повністю складений і готовий до роботи. Недотримання цієї вимоги може призвести до ненавмисного вмикання пристрою та серйозних травм.

ВСТАНОВЛЕННЯ НАПРАВЛЯЮЧОЇ ШИНИ ТА ЛАНЦЮГА

9



ВАЖЛИВО!





Якщо акумулятор вже встановлено в ланцюгову пилу, вийміть його звідти. Завжди надягайте захисні рукавички під час виконання будь-яких робіт з пильним ланцюгом.

Перед тим, як встановити направляючу шину з пильним ланцюгом на вашу пилу, перевірте напрямку ходу зубців! Напрямок руху позначено стрілкою на корпусі. Вам можливо доведеться перевернути пильний ланцюг, щоб визначити напрямку ходу різання. Тримайте направляючу шину вертикально, щоб її верхній кінчик був спрямований угору, і надіньте пильний ланцюг, починаючи з кінчика шини.

МОДЕЛЬ KS CS20V-12

1. Встановіть направляючу шину з пильним ланцюгом на ланцюгову зірочку та напрямний болт. Регулювальна пластина повинна бути звернена до вас.
2. Надіньте пильний ланцюг на ланцюгову зірочку та перевірте, чи правильно він встановлений.
3. Регулювальна пластина кріпиться до направляючої шини за допомогою гвинта.
4. Зверху встановіть кришку і обережно затягніть контргайкою.

МОДЕЛЬ KS CS40V-14, KS CS40V-16

1. Покладіть пилу на рівну поверхню.
2. Поверніть зажимний болт (11) проти годинникової стрілки (), щоб зняти кришку зірочки (13).
3. Розташуйте пильний ланцюг (6) так, щоб його різучі кромки були спрямовані за годинниковою стрілкою. Орієнтиром для вирівнювання ланцюга (6) слугує графічний символ на полотні або під ланцюговою зірочкою (20).  Напрямок руху пильного ланцюга.
4. Заведіть пильний ланцюг (6) у паз направляючої шини. Щоб встановити напрямну шину (4), нахиліть її під кутом приблизно 45 градусів. Це полегшить процес встановлення пильного ланцюга (6) на зірочку (20).
5. Надіньте направляючу шину (7) та пильний ланцюг (6) на різбову шпильку (19). Направляюча шина встановлена правильно, якщо штифт (19а), що знаходиться праворуч від каретного болта (19), входить у паз направляючої шини. Провисання пильного ланцюга (6) є нормальним явищем.
6. Встановіть кришку зірочки (13). Штифт натягувача ланцюга (21), що знаходиться на внутрішній стороні кришки зірочки (13), має бути заведений у тримач штифта натягувача ланцюга (22).
7. Щоб натягнути пильний ланцюг (6), поверніть гвинт системи швидкого натягу ланцюга (12) у напрямку за годинниковою стрілкою.
8. Затягніть кріпильний болт (11) ().

ПЕРЕВІРКА ЗМАЩЕННЯ ШИНИ І ЛАНЦЮГА ТА ЗАПРАВКА МАСЛОМ

10

ЗМАЩЕННЯ ЛАНЦЮГА

Для запобігання надмірного зносу ланцюга та направляючої шини обов'язково змащуйте їх в процесі роботи. Змащення відбувається автоматично. Ніколи не працюйте з незмащеним ланцюгом. Перевіряйте чи змащений ланцюг та рівень мастила перед кожним використанням (мал. 4). Ніколи не використовуйте пилу, коли рівень мастила нижче позначки «Min.» (залишилося приблизно 5 мл мастила). Додайте мастило, щоб віконце для перевірки рівня мастила було повністю заповненим.

ПЕРЕВІРКА АВТОМАТИЧНОЇ ЗМАЩЕННЯ

Перед роботою перевірте автоматичне змащення ланцюга та рівень масла. Увімкніть ланцюгову пилу та тримайте її над землею. Будьте обережні, щоб не допустити торкання пилою землі. З міркувань безпеки найкраще тримати відстань принаймні 20 см. Якщо ви бачите сліди масла, то система змащення ланцюга працює правильно. Якщо слідів масла не видно, прочистіть масляні канали або зверніться в сервісний центр.

МАСТИЛО ДЛЯ ЛАНЦЮГА

Термін служби ланцюга значною мірою залежить від якості використовуваного мастила. Не використовуйте старе мастило!

Для змащення різучої частини пили потрібно використовувати тільки спеціальне адгезійне масло для пильних ланцюгів. Адгезійне мастило має підвищене зчеплення з металом і змащує не тільки верхню частину шини пили, а й нижню.

Акумулятор не входить до комплекту.

- Зберігайте акумулятор повністю зарядженим.
- Не зберігайте акумулятор на вашій пилі.

ВИЙМАННЯ АКУМУЛЯТОРА

Натисніть кнопку вивільнення акумулятора. Посуньте акумулятор назад і вийміть його з вашої пили.

ВСТАНОВЛЕННЯ АКУМУЛЯТОРА

Щоб встановити акумуляторну батарею, вирівняйте напрямні акумулятора з напрямними відповідного роз'єму в рукояті та вставте батарею. Щоб підключити акумулятор, посуньте акумулятор повністю вперед до характерного клацання.

Дотримуйтесь наведених нижче вказівок, щоб запобігти травмуванню та зменшити ризик ураження електричним струмом або пожежі:

- Негайно замініть акумулятор або зарядний пристрій, якщо на корпусі акумулятора або шнури зарядного пристрою наявні ознаки пошкодження.
- Перед перевіркою, регулюванням або обслуговуванням будь-яких частин ланцюгової пили необхідно обов'язково виймати акумулятор.

ІНДИКАТОР РІВНЯ ЗАРЯДУ АКУМУЛЯТОРА

Натисніть кнопку живлення. Загоряться світлодіоди на панелі керування.

Відповідні світлодіоди індикатора рівня заряду акумулятора показують рівень заряду акумулятора.

Світяться 3 світлодіоди (червоний, оранжевий і зелений):

Акумулятор повністю заряджений

Світяться 2 світлодіоди (червоний і оранжевий):

Акумулятор частково розряджений

Світиться 1 світлодіод (червоний):

Акумулятор розряджений



KS CS20V-12



KS CS40V

ЗАПУСК ЛАНЦЮГОВОЇ ПИЛИ

12

- Встановіть шину та ланцюг (див. розділ «Заміна направляючої шини та ланцюга»).
- Вмикайте ланцюгову пилу лише впевнившись, що направляюча шина, пильний ланцюг і кришка зірочки правильно встановлені.
- Переконайтеся, що ви зайняли стійке положення.
- Вставте акумулятор у вашу пилу (для моделі 116 потрібні два акумулятори серії 20 V).
- Впевніться, що направляюча шина і пильний ланцюг не торкаються жодних предметів.
- Переведіть ручку інерційного гальма в напрямку акумулятора і переконайтеся, що він знаходиться в робочому положенні (див. мал. 2а).
- Візьміться лівою рукою за передню рукоять, а правою – за задню.
- Натисніть кнопку блокування і утримуйте пусковий вимикач, щоб запустити ланцюгову пилу (див. мал. 2b).

Мал. 2а

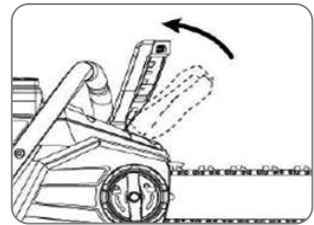

Мал. 2b

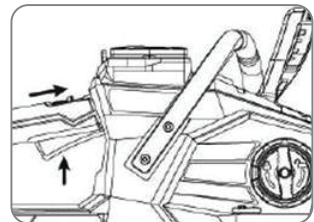

ЗУПИНКА ЛАНЦЮГОВОЇ ПИЛИ

- Приберіть ланцюгову пилу із зони розпилювання, відпустіть пусковий вимикач і дочекайтеся повної зупинки ланцюга.
- Переведіть ручку інерційного гальма у напрямку від себе, щоб заблокувати пилу.

**УВАГА - НЕБЕЗПЕЧНО!**

Після вимкнення двигуна ланцюг продовжує обертатися ще приблизно 4 секунди. Перед тим, як покласти пилу на землю, дочекайтеся повної зупинки ланцюга.

ПРАВИЛЬНЕ ПОЛОЖЕННЯ РУК НА РУКІВ'ЯХ ПІД ЧАС РОБОТИ З ПИЛОЮ

Мал. 3

- Надягайте нековзні захисні рукавички для надійного захоплення інструменту під час роботи.
- Поставивши пилу на тверду, рівну поверхню, міцно візьміться за її рукояті двома руками.
- Завжди тримайте ланцюгову пилу правою рукою за задню рукояті і лівою за передню.
- Тримайте рукояті, обхопивши їх усіма пальцями руки, при цьому великий палець має бути розташований під переднім руків'ям (див. мал. 3).

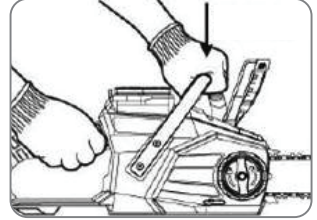
**РЕГУЛЮВАННЯ НАТЯГУ ЛАНЦЮГА**

13

**УВАГА - НЕБЕЗПЕЧНО!**

У жодному разі не торкайтеся і не виконуйте регулювання пильного ланцюга під час роботи двигуна, щоб уникнути серйозних травм. Пильний ланцюг дуже гострий, тому завжди надягайте захисні рукавички під час його обслуговування, щоб уникнути порізів.

Перевірку натягу ланцюга слід періодично проводити для безпеки оператора, зменшення або запобігання його зношуванню та пошкодженню. Перевіряти натяг ланцюга слід перед початком роботи та під час роботи приблизно кожні 10 хвилин і, за необхідності, потрібно відрегулювати його. Під час пиляння деревини ланцюг нагрівається і, відповідно, дещо розширюється. «Розширення» особливо характерно для нових ланцюгів.

**УВАГА!**

Не натягуйте і не змінюйте ланцюг, коли він гарячий, оскільки після охолодження він дещо стискається. Недотримання цього правила може призвести до пошкодження направляючої шини або двигуна внаслідок стиснення ланцюга. Правильний натяг ланцюга і його своєчасне змащування значно підвищують термін його служби.

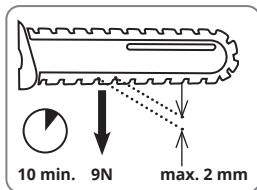

Ланцюг натягнутий правильно, якщо він не провисає на нижній стороні напрямної шини і легко прокручується рукою в рукавичці. Якщо пильний ланцюг натягнуто із зусиллям 9 Н (близько 1 кг), зазор між ланцюгом і напрямною шиною не повинен перевищувати 2 мм (див. мал.).

МОДЕЛЬ KS CS20V-12

1. Перед тим, як відрегулювати натяг ланцюга, вимкніть двигун і вийміть акумулятор.
2. Ослабте фіксатор бічної панелі.
3. Натягніть ланцюг, повернувши ручку натягу за годинниковою стрілкою. Більш детальну інформацію див. у розділі «Заміна направляючої шини та ланцюга» цього керівництва.
4. Натягувати ланцюг потрібно щоразу, коли плоскі частини приводних ланок виходять з пазів направляючої шини (див. рис. 4).
5. Пильний ланцюг під час нормальної роботи нагрівається. За правильного натягу приводні ланки гарячого ланцюга будуть випускати з пазів шини приблизно на 2 мм (див. мал. 5).
6. Повторно затягніть фіксатор бічної панелі.

Мал. 4

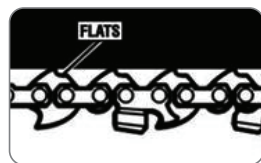

Мал. 5

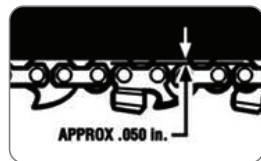

ПРИМІТКА



Холодний ланцюг правильно натягнутий, якщо він не провисає на нижній стороні напрямної шини і щільно до неї прилягає, і його можна повернути рукою без зусиль.

МОДЕЛЬ KS CS40V-14, KS CS40V-16

1. Переконайтеся, що ланцюгове гальмо відпущено, тобто важіль аварійного гальма ланцюга (5) притиснуто до передньої рукоятки (4).
2. Відкрутіть зажимний болт (11) .
3. Щоб натягнути пильний ланцюг, поверніть гвинт системи швидкого натягу ланцюга (12) у напрямку за годинниковою стрілкою.

Щоб послабити натяг, поверніть гвинт (12) проти годинникової стрілки.

4. Повторно затягніть зажимний болт (11) .



ПРИМІТКА



Новий ланцюг має властивість розтягуватися. Регулярно перевіряйте натяг ланцюга та за потреби підтягуйте його.



ПРИМІТКА



Натягування ланцюга, який нагрівався під час роботи, може призвести до його стиснення після охолодження. Перевірте натяг ланцюга, коли він холодний, перед наступним використанням пили.

ЗАМІНА НАПРАВЛЯЮЧОЇ ШИНИ ТА ЛАНЦЮГА

14

1. Вийміть акумулятор з ланцюгової пили.
 2. Поверніть фіксатор направляючої шини проти годинникової стрілки і відкрийте бічну кришку (див. мал. 6).
 3. Після цього зніміть направляючу шину разом з пильним ланцюгом, повернувши диск на задньому кінці направляючої шини проти годинникової стрілки.
 4. Встановіть пильний ланцюг в паз на направляючій шині (див. мал. 7).
- Ланцюг повинен бути встановлений на направляючій шині так, щоб ріжучі зуби були звернені в напрямку руху ланцюга (див. мал. 8).
4. Візьміться за направляючу шину і пильний ланцюг так, щоб отвір у центрі диска увійшов у різьбову шпильку, і надіньте ланцюг на зірочку (див. мал. 9).
 5. Закрийте бічну кришку і затягніть, але не надто туго.

6. Натягніть ланцюг до потрібного рівня, повернувши кільце за годинниковою стрілкою (див. розділ «Регулювання натягу ланцюга»).

7. Затягніть фіксатор бічної кришки (див. мал. 10).

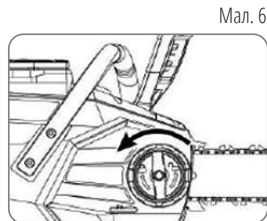

Мал. 6

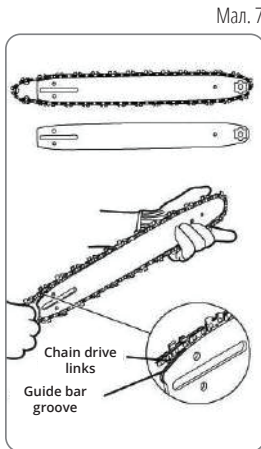

Мал. 7

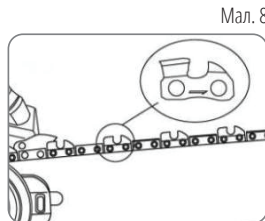

Мал. 8

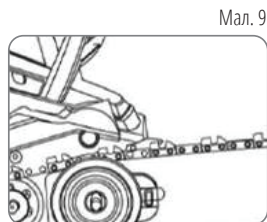

Мал. 9

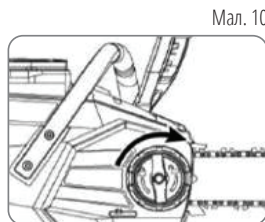

Мал. 10

ЗАГАЛЬНИЙ ДОГЛЯД ТА ОБСЛУГОВУВАННЯ

15

Частина	Дія	Перед кожним використанням	Після 10 годин роботи
Деталі ланцюгового гальма	Перевірте, за потреби замініть	✓	
Ланцюгова зірочка (B20)	Перевірте на предмет зносу/деформацій, за потреби замініть	✓	
Пильний ланцюг (B6)	Перевірте, за потреби заточіть або замініть	✓	
Направляюча шина (B7)	Перевірте, почистіть і змастіть	✓	
	Переверніть іншим боком		✓
Система змащення	Перевірте, за необхідності прочистіть масляний отвір	✓	

ЗАТОЧУВАННЯ ПИЛЬНОГО ЛАНЦЮГА

16

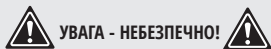

УВАГА - НЕБЕЗПЕЧНО!



Правильно заточений ланцюг пилки є важливим для мінімізації небезпеки віддачі. Завжди носіть захисні рукавиці, коли ви працюєте з ланцюгом або направляючою шиною.



ПРИМІТКА



Гострий ланцюг забезпечує ефективне різання, легко проникаючи через деревину і виробляючи великі, довгі стружки. Тупий ланцюг вимагає сильного тиску на пилу, що призводить до пренавантаження двигуна.

Ланцюг включає в себе ріжучий зуб і обмежувач глибини різання. Вертикальна відстань між цими компонентами визначає глибину різання. Пам'ятайте наступні технічні характеристики під час точіння ріжучих зубів:

- Верхній кут різання (30°)
- Бічний кут (85°)
- Зазору обмежувача глибини різання (0,65 мм)



УВАГА - НЕБЕЗПЕЧНО!



Відхилення від вказаної геометрії різання збільшує ризик віддачі.

Заточення ланцюга пилки вимагає відповідних навичок та конкретних інструментів для збереження правильних кутів та глибини. Дотримуйтесь інструкцій щодо заточки ланцюга. Для тих, хто не має досвіду у обслуговуванні ланцюгової пили, рекомендується заточити або замінити ланцюг за допомогою фахівця.

1. Вимкніть пилу та від'єднайте акумулятор.
2. Використовуйте круглий напильник діаметром 4,0 мм для заточування.



УВАГА!



Використання інших діаметрів може пошкодити ланцюг та збільшити ризики при експлуатації!

4. Завжди загострюйте зсередини назовні, направляючи напилек з внутрішньої сторони зуба назовні та піднімаючи напилек при зворотному ході.
5. Почніть із заточування зубів з одного боку, потім поверніть пилку, щоб заточити інший бік.
6. Після заточування всі ріжучі зуби повинні бути однаковими по довжині.
7. Кожного третього заточування перевіряйте та підпилюйте обмежувач глибини, щоб підтримувати правильне налаштування на 0,65 мм нижче ріжучого зуба, злегка заокруглюючи передній край після регулювання.

ОБСЛУГОВУВАННЯ НАПРАВЛЯЮЧОЇ ШИНИ

17

Для рівномірного зношування направляючої шини й продовження строку її служби необхідно періодично, приблизно після кожних 10 годин роботи, її перевертати. Необхідно періодично чистити направляючу шину, перевіряти її на наявність пошкоджень і контролювати її знос.

Поява зазубрин або задирок на направляючій шині – це нормальний процес її зносу. Такі дефекти необхідно знімати напилком по мірі їх виявлення.

Шину необхідно замінити, якщо вона має наступні дефекти:

- Знос внутрішніх направляючих шини, через що ланцюг може перекидатися набік, або деформація направляючої шини.
- Направляючі тріснуті або зламані.
- Направляючі розсунуті.

Щотижня змашуйте направляючі шини разом із зірочкою на її кінці. Щотижня доливайте масло в масляний отвір за допомогою мастильного шприца. Переверніть шину і перевірте отвори для змашування та пази ланцюга на наявність забруднень.

УСУНЕННЯ НЕСПРАВНОСТЕЙ

18

У таблиці нижче наведено найпоширеніші проблеми, які виникають під час роботи з пилою, та способи їх усунення. Будь ласка, уважно ознайомтеся з цією таблицею та дотримуйтесь наведених у ній рекомендацій.

Проблема	Можлива причина	Спосіб усунення
Ланцюгова пила погано ріже	<ul style="list-style-type: none"> Ланцюг затупився. Ланцюг встановлений задом наперед. Ланцюг зносився. Ланцюг надмірно натягнутий. 	<ul style="list-style-type: none"> Загострити ланцюг. Правильно встановіть пильний ланцюг, дотримуючись вказівок розділу «Регулювання натягу ланцюга». Замініть ланцюг, дотримуючись вказівок розділу «Регулювання натягу ланцюга». Відрегулюйте натяг пильного ланцюга, дотримуючись вказівок розділу «регулювання натягу ланцюга».
Шина і ланцюг нагріваються і димлять	<ul style="list-style-type: none"> Перевірте правильність натягу ланцюга. Масляний бак порожній. 	<ul style="list-style-type: none"> Відрегулюйте натяг пильного ланцюга, дотримуючись вказівок розділу «Регулювання натягу ланцюга». Залити масло для ланцюга.
Двигун не запускається	<ul style="list-style-type: none"> Відсутність акумулятора в ланцюговій пилі. Відсутній контакт між пилою та акумулятором. Акумулятор розрядився. Перегрів акумулятора або ланцюгової пили. Кнопка блокування не натиснута перед натисканням пускового вимикача. Ланцюгове гальмо ввімкнене. Матеріал заплутався в ланцюзі. Наявність бруду в пазі шини. Бруд всередині кожуха. 	<ul style="list-style-type: none"> Вставте акумулятор у ланцюгову пилу. Вийміть акумулятор, перевірте контакти та вставте акумулятор на місце. Зарядіть акумулятор. Дайте акумулятору або ланцюговій пилі охолонути. Утримуючи кнопку блокування, натисніть і утримуйте пусковий вимикач, щоб запустити ланцюгову пилу. Переведіть ручку інерційного гальма в напрямку передньої рукояті. Приберіть палець з пускового вимикача, вийміть матеріал, що застряг у ланцюзі та шині, а потім знову ввімкніть ланцюгову пилу. Видалити залишки матеріалу, що застряг. Вийміть акумулятор, зніміть бічну панель і усуньте засмічення.
Двигун працює, але ланцюг не рухається	<ul style="list-style-type: none"> Ланцюг не входить у зачеплення з ведучою зірочкою. 	<ul style="list-style-type: none"> Встановіть ланцюг таким чином, щоб приводні ланки ланцюга повністю увійшли в зубці зірочки
Ланцюгове гальмо не працює.	<ul style="list-style-type: none"> Гальмо не працює через наявність засмічення. 	<ul style="list-style-type: none"> Прочистіть механізм ланцюгового гальма від бруду.

УМОВИ ГАРАНТІЇ

19

На електроінструмент діє гарантія один рік з моменту продажу товару, що підтверджується записом і печаткою продавця в гарантійному талоні. Протягом гарантійного терміну всі несправності, що виникли за вини виробника, усуваються безкоштовно.

Умови гарантії продукції **Könnner & Söhnen®** ретельно описані у Вашому гарантійному талоні, який обов'язково видається при купівлі.



МОДЕЛЬ KS CS20V-12

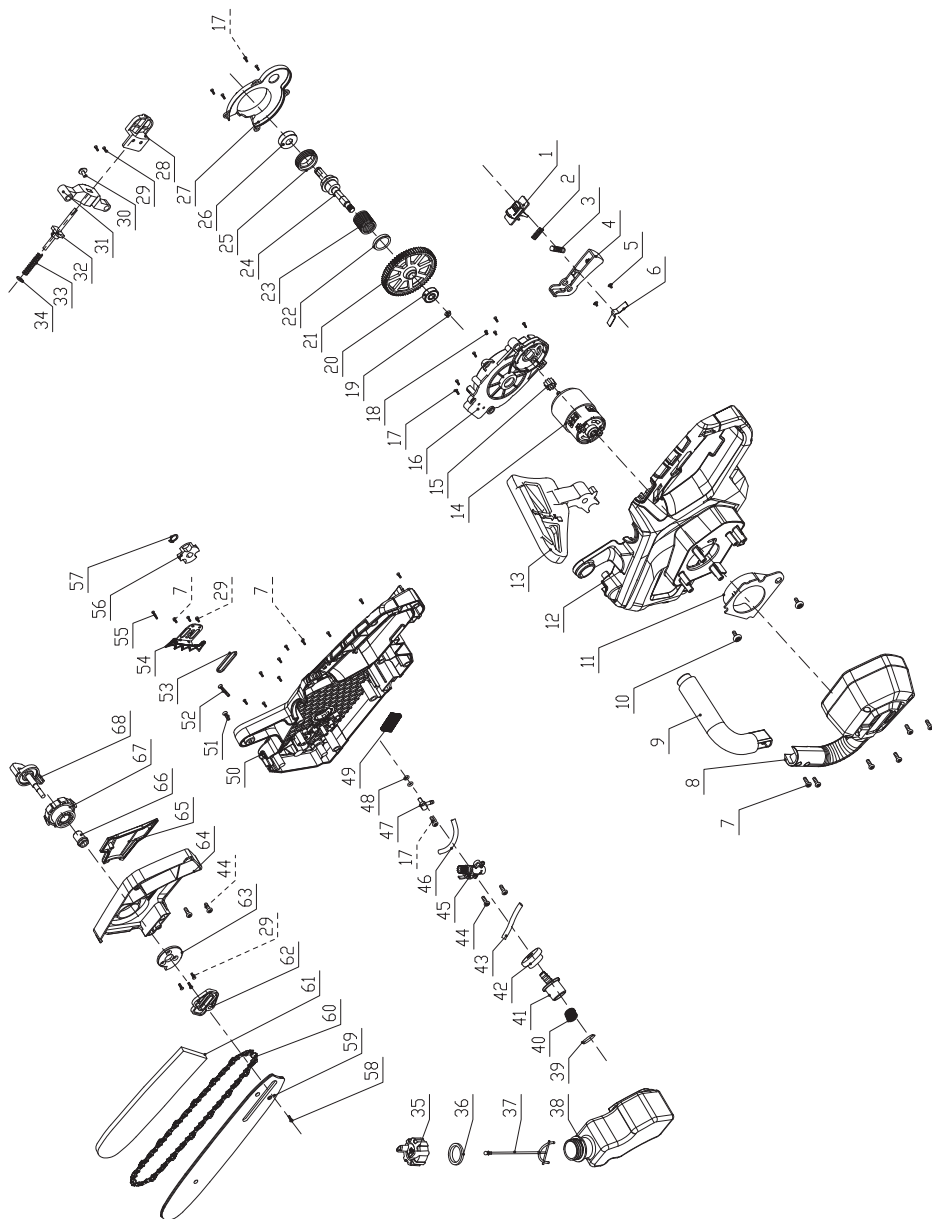



МОДЕЛЬ KS CS40V-14, KS CS40V-16

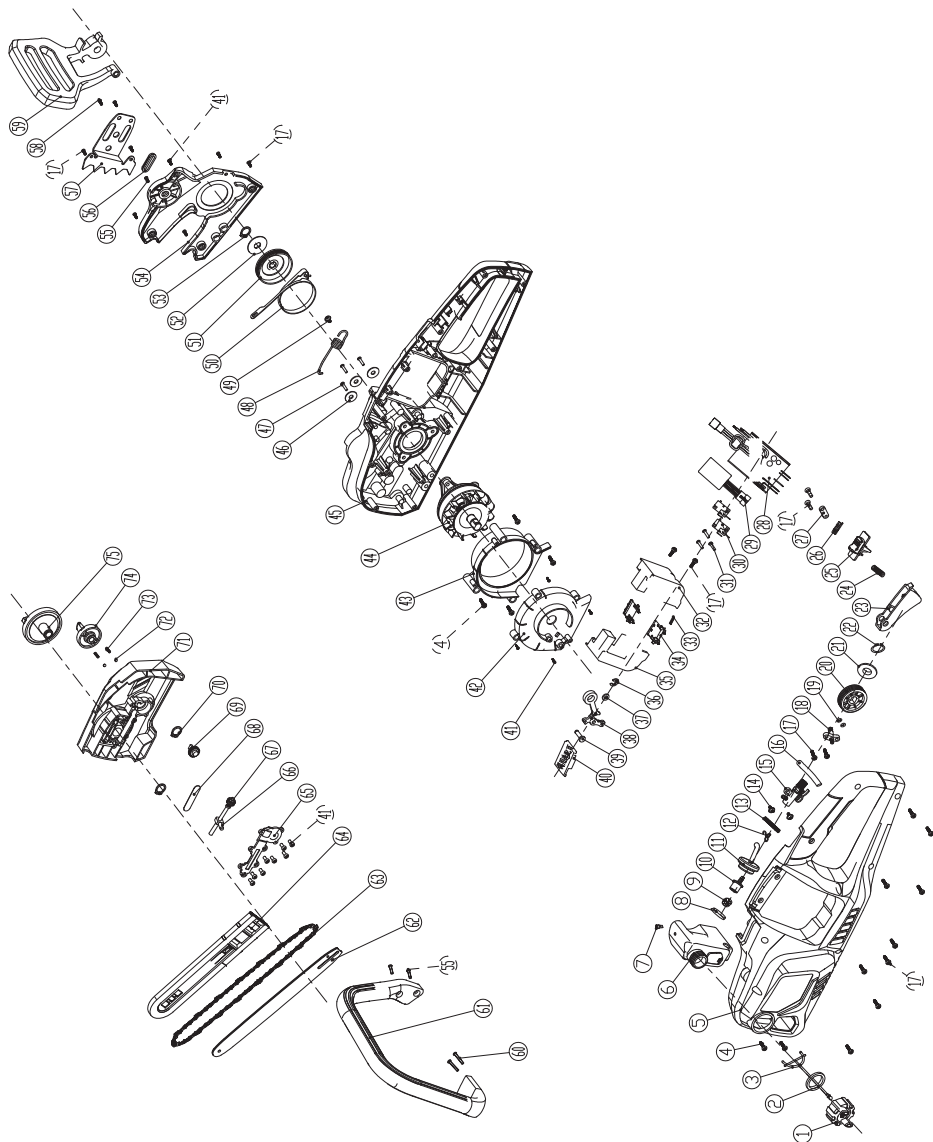



EC Declaration of Conformity

Nr. 171

The following products have been tested by us with the listed standards and found in compliance with the European Community Directive 2014/30/EU relating to electromagnetic compatibility, Directive 2006/42/EC relating to machinery.

Manufacturer: DIMAX INTERNATIONAL GmbH
Address: Flinger Broich 203, 40235 Duesseldorf, Germany

Product: Cordless chainsaw "Könner & Söhnen"

Type / Model: KS CS20V-12, KS CS-40V (including modifications of model
KS CS40V: KS CS40V-14, KS CS40V-16)

The statement is based on a single evaluation of above mentioned products. It does not imply an assessment of the whole production and does not permit the use of the test lab. logo. The manufacturer should ensure that all product in series production are in conformity with the product sample detailed in this report. The applicant should hold the whole technical report at disposal of the competent all the right.

Applied EC Directives: 2014/30/EU Electromagnetic compatibility Directive (EMC)
2006/42/EC Machinery Directive

Applied Standards: EN 55014-1:2017/A11:2020
EN 55014-2:2015
EN IEC 55014-1:2021
EN IEC 55014-2:2021
IEC 62841-1: 2014, COR1:2014, COR2:201

2000/14/EC_2005/88/EC Annex VI

For model KS CS20V-12 Noise measured $L_{wa} = 93$ dB (A), guaranteed $L_{wa} = 96$ dB (A)

For model KS CS40V (including modifications of model KS CS40V: KS CS40V-14, KS CS40V-16):

Noise measured $L_{wa} = 102$ dB (A), guaranteed $L_{wa} = 105$ dB (A)



22

Issued Date: 2024-01-05
Place of issue: Duesseldorf
Director: Fomin P.

P. Fomin

DIMAX

International GmbH

Flinger Broich 203 40235 Düsseldorf

USt-ID DE296177274

koenner-soehnen.com

We DIMAX INTERNATIONAL GmbH hereby declare that specified above conforms covering European Parliament and Council Directives, 2006/42/EC of 17 May 2006 Machinery Directive, Electromagnetic compatibility Directive (EMC) 2014/30/EC of 26 February 2014. The CE mark above can be used under the responsibility of manufacturer. After completion of an EC declaration of Conformity and compliance with all relevant EC directives.

КОНТАКТИ

Deutschland:

DIMAX International GmbH
Flinger Broich 203 -FortunaPark-
40235 Düsseldorf, Deutschland
www.koenner-soehnen.com

Ihre Bestellungen

orders@dimaxgroup.de

Kundendienst, technische Fragen und Unterstützung

support@dimaxgroup.de

Garantie, Reparatur und Service

service@dimaxgroup.de

Sonstiges

info@dimaxgroup.de

Polska:

DIMAX International
Poland Sp.z o.o.

Polska, Warczawska,
306B 05-082 Stare Babice,
info.pl@dimaxgroup.de

Україна:

ТОВ «Техно Трейд КС»,
вул. Електротехнічна 47, 02222,
м. Київ, Україна

sales@ks-power.com.ua
