

ROCK SIDE



Каталог цін 2024

rockside.ua

ЧОМУ «ROCKSIDE»?



Сучасне обладнання



Виготовлено згідно ДСТУ



Наявність сертифікатів якості



Доставка по області: день в день
 Україна: 1-2 дні`



Глобальне управління якістю

- Вхідний контроль сировини
- Операційний контроль якості
- Оцінка якості свіжої продукції
- Приймальний контроль і лабораторні випробування



Комплексний підхід

- Готова продукція
- Супутні матеріали
- Доставка на об'єкт
- Укладка / установка / монтаж
- Персональний супровід на всіх етапах

ВЕЛИЧЕЗНИЙ ВИБІР КОЛЬОРУ І ФАКТУРИ

Ми пропонуємо продукцію різної гами кольорів. Забарвлення каменів однорідне, зберігає насиченість кольору та довгий термін служби. Крім стандартних кольорів можна замовити тротуарну плитку індивідуальної гами, що відповідають вашим творчим задумам.



СІРИЙ

ОЛИВКОВИЙ

ЧЕРВОНИЙ

ЧОРНИЙ

ПЕРСИКОВИЙ

КОРИЧНЕВИЙ

ЖОВТИЙ

БІЛИЙ

ЗЕЛЕНИЙ

ПАЛІТРА КОЛОР МІКС

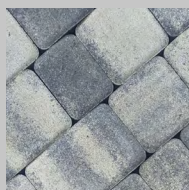

КЛАСИК

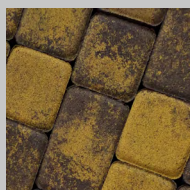

МАРОККО

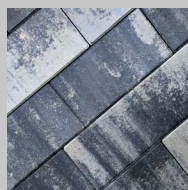

ВОЯЖ

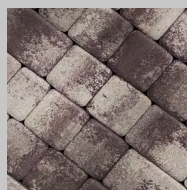

РЕТРО

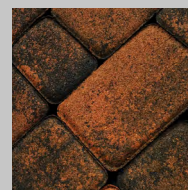

КОРАЛ

ВИБІР ПЛИТКИ ЗАЛЕЖНО ВІД ЦІЛЬОВОГО ПРИЗНАЧЕННЯ ПОКРИТТЯ



ПІШОХІДНА ЗОНА

Тротуари міських вулиць і доріг, пішохідні площі з середньою інтенсивністю руху, велосипедні доріжки.







НЕВЕЛИКИЙ ТРАН-Т ДО 3,5т.

Території з середнім транспортним навантаженням, транспортні проїзди, стоянки легкового автотранспорту.





ВЕЛИКИЙ ТРАН-Т ДО 60т.

Складські території, автозаправні станції, контейнерні термінали, зони стоянок вантажного автотранспорту.



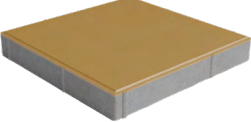
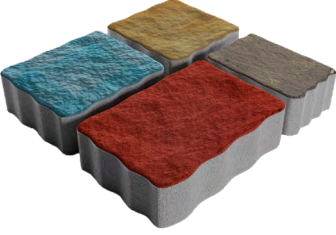
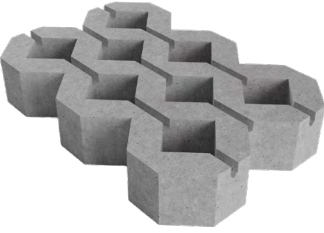

ЗОВНІШНІЙ ВИГЛЯД	РОЗМІР (мм)	НА ПІДДОНІ (м2)	ВАГА 1 м2 (кг)	ВАРТІСТЬ 1 М ² , ГРН (В Т. Ч. ПДВ)				
				Сірий	Червоний, Оливковий, Коричневий, Чорний, Персиковий	Жовтий, Білий	Зелений	Колор-мікс
Нью Сіті 	160x120x40 (18 шт в ряду) 160x160x40 (18 шт в ряду) 160x240x40 (12 шт в ряду)	19,98	90	390	430	500	-	540
	160x120x60 (18 шт в ряду) 160x160x60 (18 шт в ряду) 160x240x60 (12 шт в ряду)	13,32	135	440	470	540	-	585
Старе місто 	120x180x40 120x120x40 120x90x40 24 комп. в 1 ряду (72 шт, 1,1 кв.м)	19,8	90	390	430	500	-	540
	120x180x60 120x120x60 120x90x60 24 комп. в 1 ряду (72 шт, 1,1 кв.м)	13,2	135	440	470	540	-	585
Цегла 	100x200x40 50 шт/м.кв.	20,4	88	390	430	500	-	540
	100x200x60 50 шт/м.кв.	13,2	135	440	470	540	-	585
	100x200x80 50 шт/м.кв.	11	180	550	590	-	-	-
Цегла без фаски 	100x200x60 50 шт/м. кв.	12,96	135	440	470	540	-	585
Австрійський камінь 60 мм 	87x103x60 87x81/89x60 87x47/56x60 87x61x60 38 комп. в м.кв. (152 шт)	12	132	440	470	540	-	585

ЗОВНІШНІЙ ВИГЛЯД	РОЗМІР (мм)	НА ПІДДОНІ (м2)	Вага 1 м2 (кг)	Вартість 1 М ² , грн (в т. ч. ПДВ)				
				Сірий	Червоний, Оливковий, Коричневий, Чорний, Персиковий	Жовтий, Білий	Зелений	Колор-мікс
<p>Мега лайт</p> 	<p>300x450x60 (4шт в ряду) 300x300x60 (4шт в ряду) 300x225x60 (4 шт в ряду)</p>	11,8	135	440	470	540	-	585
<p>Баварія</p> 	<p>145x195x60 (2шт в ряду) 195x195x60 (4шт в ряду) 295x195x60 (3шт в ряду) 395x195x60 (4шт в ряду) 395x295x60 (2шт в ряду) 395x145x60 (2шт в ряду) 295x145x60 (4шт в ряду)</p>	11,8	135	440	470	540	-	585
<p>Палуба</p> 	<p>240x170x60 (4 шт в ряду) 350x170x60 (6 шт в ряду) 500x170x60 (6 шт в ряду)</p>	12,5	140	440	470	540	-	585
<p>Монблан</p> 	<p>500x250x60 8 шт в м.кв.</p>	12	135	440	470	540	-	585
<p>Квадрат 50 мм</p> 	<p>400x400x50 6.25 шт. в м.кв.</p>	10.5	112	420	460	530	-	570

ЗОВНІШНІЙ ВИГЛЯД	РОЗМІР (мм)	НА ПІДДОНІ (м2)	Вага 1 м2 (кг)	Вартість 1 М ² , грн (в т. ч. ПДВ)				
				Сірий	Червоний, Оливковий, Коричневий, Чорний, Персиковий	Жовтий, Білий	Зелений	Колор-мікс
Квадрат 30 мм 	250x250x30 16 шт. в м.кв.	18	70	340	380	450	-	-
Львівський камінь 60 мм 	150x220x60 150x190x60 150x145x60 150x100x60 11 компл. в м.кв. (44 шт)	14.6	132	440	470	540	-	585
Решітка 	500x330x80 6 шт в м.кв.	10	123	450	480	-	-	-
Подвійне Т 60 / 80 / 100 мм 	200x165x60 32 шт. в м.кв.	12.1	135	440	470	-	-	-
	200x165x80 32 шт. в м.кв.	10.1	180	550	590	-	-	-
	200x165x100 32 шт. в м.кв.	7.4	216	750	-	-	-	-



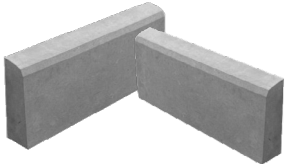
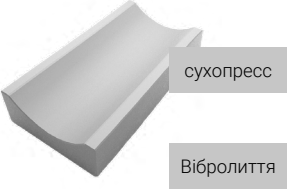

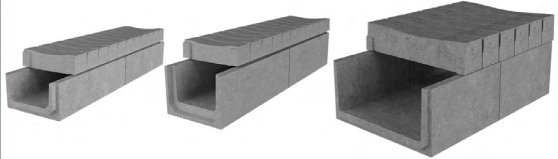

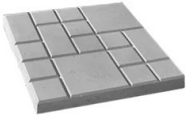

- Тротуарна плитка транспортується на дерев'яних палетах.
- При купівлі цілими палетами, вартість піддону додатково не сплачується.

БУДІВЕЛЬНІ БЛОКИ

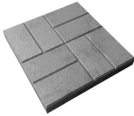
ЗОВНІШНІЙ ВИГЛЯД	РОЗМІР (мм)	НА ПІДДОНІ (шт)	ВАГА 1 шт (кг)	ЦІНА ЗА ШТ З ПДВ	
				Сірий	Червоний, Оливковий, Коричневий, Чорний
Борт дорожній 	1000x250x120	24	66	290	360
	1000x300x150	18	90	330	-
	1000x300x180	12	115	370	-
	1000x600x200	6	285	1200	-
Бордюр тротуарний (сухопресований) 	1000x200x80	42	35	165	200
	1000x200x50	66	24	140	170
	500x200x50	96	10	70	85
	115x80 h - 265 (мм) (8,5 шт в м.п.)	180	6	50	55
	шип-паз				
стовпчик садоий					
Бордюр тротуарний (вібролітій) 	500x200x40	100	10	75	90
	500x200x65	100	14	85	105
Водовідливи 	320x160x60	210	8	50	55
	340x160x60	200	7	55	65
Прикрайковий лоток Б1-20-50 	1000x500x250/200	4	240	1100	-
Водовідливи великі 	Зовнішні Довжина: 600 Ширина: 300 Висота: 165 З кришкою: 245	24	33/62	400/690	-
	Зовнішні Довжина: 600 Ширина: 300 Висота: 220 З кришкою: 300	16	43/72	460/750	-
	Зовнішні Довжина: 500 Ширина: 600 Висота: 300 З кришкою: 435	8	72/152	630/1350	-

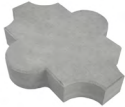
*може комплектуватися з кришками

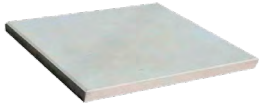



ВІБРОЛИТА ПРОДУКЦІЯ

ЗОВНІШНІЙ ВИГЛЯД	РОЗМІР (мм)	НА ПІДДОНІ (м2)	ВАГА 1 м2 (кг)	ВАРТІСТЬ 1 м ² , ГРН (В Т. Ч. ПДВ)	
				Сірий	Червоний, Оливковий, Коричневий, Чорний,
Квадрат 25x25 	250x250x25 (16 шт в м.кв.)	20	57	320	360
Квадрат 30x30 	300x300x30 (11 шт в м.кв.)	20	66	360	440
Квадрат 40x40 	400x400x50 (6,25 шт. в м2)	10,5	107	450	570
Гжель 	h - 40 (11/11 в м2)	10	96	430	550
Бікіні 	h - 40 (22 шт в м2)	10	90	430	550
Клевер 	h - 40 (28 шт в м2)	10	93	430	550
Тротуарна плита 	750x500x65	20 шт	43	280 шт	-
Плита 	1000x500x60	20 шт	70	330 шт	580 шт
Травниця 	500x500x80	40 шт	36	200 шт	260 шт

ТАКТИЛЬНА ПЛИТКА (КОНУС, ПІРАМІДА, ДІАГОНАЛЬ, ПРЯМА)

ЗОВНІШНІЙ ВИГЛЯД	РОЗМІР (мм)	НА ПІДДОНІ (ШТ)	ВАГА 1 ШТ (КГ)	ВАРТІСТЬ 1 ШТ, ГРН (В Т. Ч. ПДВ)		
				Сірий	Жовтий	Жовтий, Яскраво-жовтий
	300x300x40 (11 шт в м2)	120	8	80	110	160

ВІБРОЛИТА ПРОДУКЦІЯ ПІД ДЕРЕВО

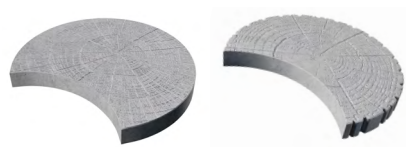
ЗОВНІШНІЙ ВИГЛЯД	РОЗМІР (мм)	НА ПІДДОНІ (шт)	ВАГА 1 ШТ	ВАРТІСТЬ 1 ШТ, ГРН (В Т. Ч. ПДВ)	
				Сірий	Коричневий, Мокрий камінь
Дерево №1 	600x150 h-50	100	9,5	155	255
Дерево №2 	600x300 h-50	60	20	285	410
Дерево №3 	450x450 h-50	60	21	285	420
Дерево №4 	600x600 h-50	20	37	430	605
Терасна дошка 	1200x210x40	40	22,5	260 шт	370 (під дерево)
Спил / Зріз 	600x380 h-40	40 шт	18	170	Червоний, Оливковий, Коричневий, Чорний 230

ФУНДАМЕНТРИЙ БЛОК ПІД ТЕРАСУ

ЗОВНІШНІЙ ВИГЛЯД	РОЗМІР (мм)	НА ПІДДОНІ (шт)	ВАГА 1 ШТ (кг)	ВАРТІСТЬ 1 ШТ, ГРН (В Т. Ч. ПДВ)	
				Сірий	
	220x220x170	80 шт	12,5	100	

ЕЛЕМЕНТИ ПАРКОВКИ

РОЗМІР (мм)	ВАГА 1 ШТ (КГ)	ВАРТІСТЬ ЗА ШТ, ГРН (В Т. Ч. ПДВ)		
		Сірий	Сіра патина	Колір фарбування
Висота: 190 Діаметр: 380	32	240	280	360
Висота: 250 Діаметр: 500	75	400	460	560
Висота: 320 Діаметр: 600	140	650	750	900



РОЗМІР (мм)	ВАГА 1 ШТ (КГ)	ВАРТІСТЬ ЗА ШТ, ГРН (В Т. Ч. ПДВ)		
		Сірий	Сіра патина	Колір фарбування
Висота: 360 Діаметр: 400	85	430	500	600
Висота: 480 Діаметр: 500	150	500	865	1050



Еліпс:

- 25 x 50 x 23 (см)
- 34 кг
- Сірий: 250 грн
- Сіра патина: 300 грн
- Колір: 360 грн

Боллард:

- 30 x 20Д (см)
- 21 кг
- Сірий: 500 грн
- Сіра патина: 585 грн
- Колір: 650 грн



Паркувальний стовп №1

- 50 x 25Д (см)
- 50 кг
- Сірий: 950 грн
- Сіра патина: 950 грн
- Колір: 1 250 грн









Паркувальний стовп №2

- 61 x 16Д (см)
- 14 кг
- Сірий: 550 грн
- Сіра патина: 550 грн
- Колір: 750 грн



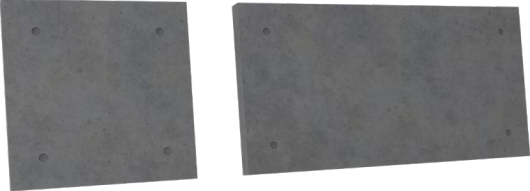

СТОВПЧИКИ З ОСВІТЛЕННЯМ

ЗОВНІШНІЙ ВИГЛЯД	РОЗМІР (мм)	ВАГА 1 ШТ (кг)	ВАРТІСТЬ ЗА ШТ, ГРН (В Т. Ч. ПДВ)	
			Сірий	Колір фарбування
 <p>Стовп №1</p>	Висота: 500 Діаметр: 120	11,5	3 200	3 450
 <p>Стовп №2</p>	Висота: 500 Довжина/Ширина: 120x120	11,5	3 250	3 500

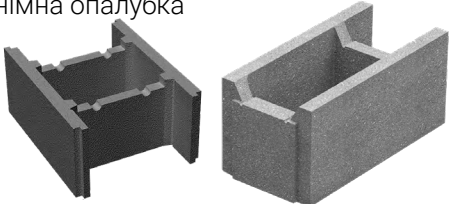

ВІБРОЛИТА ПРОДУКЦІЯ

ЗОВНІШНІЙ ВИГЛЯД	РОЗМІРИ (мм)	НА ПІДДОНІ (м2)	ВАГА 1 м2 (кг)	Вартість 1 м ² , грн (в т. ч. ПДВ)	
				Сірий	Червоний, Оливковий, Коричневий, Чорний
Матрикс 	476x185 (11 шт в м2)	16 м2	60	370	450
Гірський пласт 	70x130 140x130 210x130 280x130	10 м2	45	350	420
Сланець 	190x195 190x95 195x385	10 м2	45	330	390
Рваний камінь 	260x130 (30 шт в м2)	10 м2	45	290	340
Універсум 	250x250x30 (30 шт. в м2)	10 м2	30	290	340
Фасадна плита 	1180x590x25	10 шт	35 кг/шт	480 шт	560 шт
Стіна 	600x600	-	20 кг/шт	Під замовлення	Під замовлення
	1200x600	-	42 кг/шт	Під замовлення	Під замовлення
Цегла колота 	250x30x65 (63 шт в м.кв.)	1200 шт	1,05	8,4 шт	10 шт
	250x60x65 (63 шт в м.кв.)	600 шт	2,1	10 шт	14 шт
	250x125x65 (63 шт в м.кв.)	312 шт	4,2	14,5 шт	21 шт

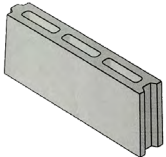
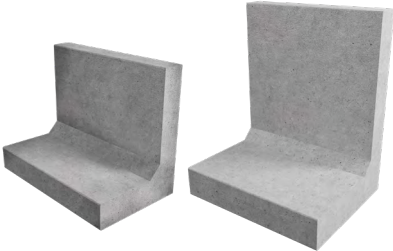
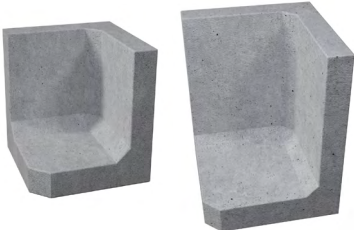
БУДІВЕЛЬНІ БЛОКИ

ЗОВНІШНІЙ ВИГЛЯД	РОЗМІРИ (мм)	НА ПІДДОНІ (шт)	ВАГА 1 шт (кг)	ВАРТІСТЬ ЗА ШТ, ГРН (В Т. Ч. ПДВ)	
				Сірий	Оливковий, Коричневий
Незнімна опалубка 	475x400x255	24	36	під замовлення	-
	500x255x235	32	27	90	-
Блок стіновий 	390x190x190	75	16	39	-
Блок декоративний (колотий) фасадний 	390x140x188	84	14	70	100
Стовповий елемент 	320x320x188	60	14	80	100
Перегородковий блок 	500x190x80	120	13	32	-
Блок підпірної стіни (L-образний) 	№1 Висота: 400 Довжина: 300 Ширина: 500 (70/80 мм товщина)	-	54	650	-
	№2 Висота: 600 Довжина: 400 Ширина: 500 (80/100 мм товщина)	-	92	950	-
	№3 Висота: 300 Довжина: 250 Ширина: 450 (50 мм товщина)	-	-	під замовлення	-
	№4 Висота: 600 Довжина: 400 Ширина: 450 (50 мм товщина)	-	-	під замовлення	-
Блок підпірної стіни (L-кутовий) 	№1 Висота: 400 Довжина: 300 Ширина: 300 (70/80 мм товщина)	-	56	950	-
	№2 Висота: 600 Довжина: 450 Ширина: 450 (80/100 мм товщина)	-	120	1400	-
	№3 Висота: 300 Довжина: 250 Ширина: 250 (50 мм товщина)	-	-	під замовлення	-
	№4 Висота: 600 Довжина: 400 Ширина: 400 (50 мм товщина)	-	-	під замовлення	-

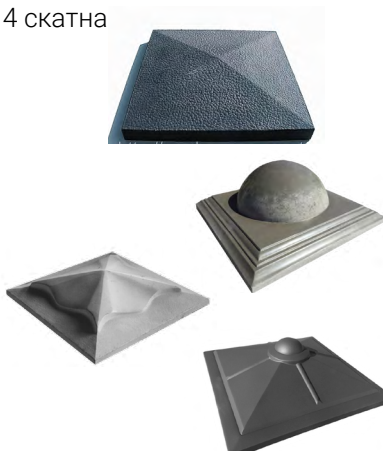
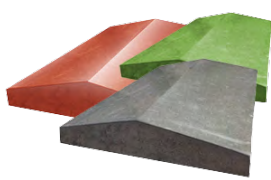

КРИШКИ

ЗОВНІШНІЙ ВИГЛЯД	РОЗМІРИ (мм)	НА ПІДДОНІ (шт)	ВАГА 1 шт (кг)	ВАРТІСТЬ ЗА ШТ, ГРН (В Т. Ч. ПДВ)	
				Сірий	Червоний, Оливковий, Коричневий, Чорний
Кришка стовпа 4 скатна (вібролита) 	390x390	6	30	180	290
	490x490	6	30	240	340
	450x450	6	35	220	300
	450x450	6	35	210	300
	500x500	6	33	250	350
Кришка забору 2 скатна (вібролита) 	390x250x45	72	8	110	140
	500x180x45	28	10	90	105
Кришка стовпа (сухопрес) 	400x400x50	66	17	70	100
Кришка забору (колота) 	400x180x50	132	8	95	115

ПЕРЕМИЧКІ БРУСКОВІ

	1 п6 13: 1290x120x65	-	25	170	-
	2 п6 10: 1000x120x140	-	40	210	-
	2 п6 16: 1550x120x140	-	70	300	-

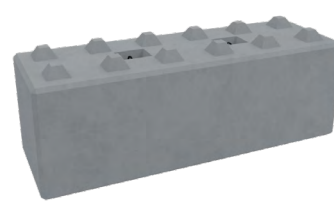
МОДУЛЬНІ ЛЕГО БЛОКИ

		
Блок лего №1 <ul style="list-style-type: none"> • 120 x 60 x 60 (см) • 1040 кг • Сірий: 1 695 грн 	Блок лего №2 <ul style="list-style-type: none"> • 180 x 60 x 60 (см) • 1 560 кг • Сірий: 2 545 грн 	Блок лего №3 <ul style="list-style-type: none"> • 240 x 60 x 60 (см) • 2 075 кг • Сірий: 3 390 грн

ЄВРОПАРКАНИ, СТОВПИ

ПАРКАН ДВОСТОРОННІЙ



ФАГОТ : 1980x490 (мм)

450 грн



КАРПАТСЬКИЙ КАМІНЬ : 1980x490 (мм)

450 грн



САЙДИНГ : 1980x490 (мм)

450 грн

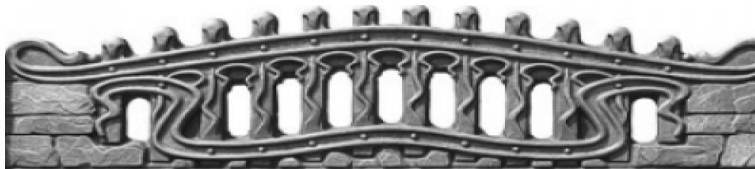

КАРПАТСЬКИЙ АЖУР : 1980x490 (мм)

550 грн

ПАРКАН ОДНОСТОРОННІЙ

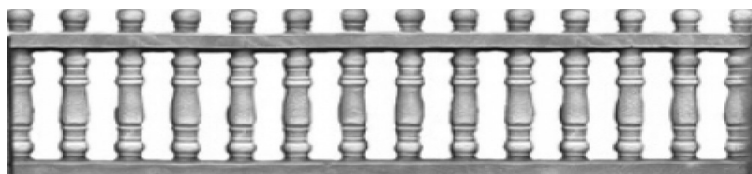

АЖУР ВЕРХ: 300 грн



КАРПАТСЬКИЙ КАМІНЬ АЖУР: 300 грн



ПАЗЛ АЖУР: 300 грн



КАРПАТСЬКИЙ АЖУР СЕРЕДИНА: 300 грн



ПАЗЛ АЖУР СЕРЕДИНА: 300 грн



КАРПАТСЬКИЙ КАМІНЬ АРКА: 300 грн



ФАГОТ АЖУР: 300 грн



КАРПАТСЬКИЙ КАМІНЬ: 300 грн



ФАГОТ АРКА: 300 грн



КАРПАТСЬКИЙ КАМІНЬ АЖУР УНІВЕРСАЛ: 300 грн

ЄВРОПАРКАН, СТОВПИ

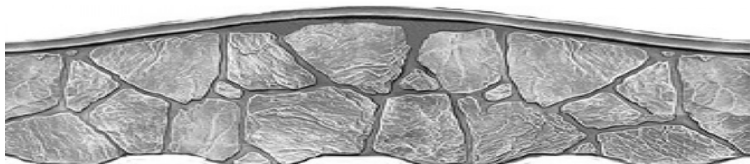

ПАЗЛ АРКА: 300 грн



ПАЗЛ: 300 грн



БУТ: 300 грн



БУТ ВУЗЬКИЙ, 2000x300 (мм), 240 грн/плита

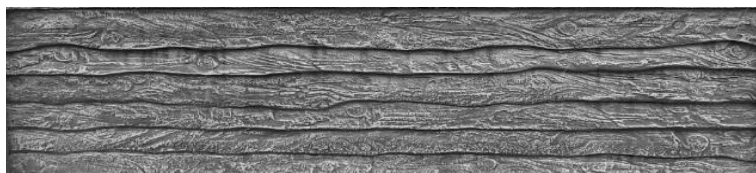

САЙДИНГ ДИКИЙ: 300 грн



САЙДИНГ: 300 грн



ДЕРЕВО: 300 грн



КОНИК (42 кг)

191x11 (см)

240 грн/шт

МОДУЛЬНА ОГОРОЖА:

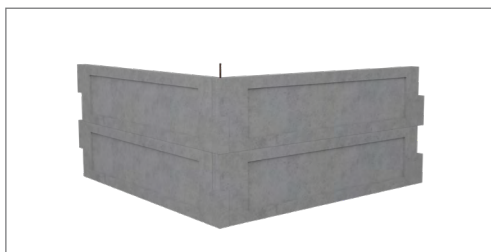

Модульна огорожа №1:

- Довжина: 108 (см)
- Висота: 25 (см), Паз 12,5 (см)
- Вага: 22 кг
- Сірий: 195 грн



**Монтаж європарканів
під ключ**

СТОВП ЗВЧАЙНИЙ	РОЗМІРИ	ЦІНА ЗА ШТ	СТОВП ВИНОГРАДНИЙ	ЦІНА ЗА ШТ
«Одиниця» 0,5м (28 кг)	Висота 1м	190 грн	Висота 2м (30 кг)	195 грн
«Двійка» 1м (38 кг)	Висота 1,45м	220 грн	Висота 2,2м (34 кг)	210 грн
«Трійка» 1,5м (42 кг)	Висота 1,95м	260 грн	Висота 2,6м (40 кг)	235 грн
«Четвірка» 2м (58 кг)	Висота 2,65м	330 грн	Висота 3,2м (50 кг)	310 грн
«П'ятірка» 2,5м (82 кг)	Висота 3,3м	440 грн	СТОВП ПІД РАБИЦЮ	ЦІНА ЗА ШТ
«П'ятірка посилений» 2,5м (88 кг)	Висота 3,3м	550 грн	Висота 2,7м (70 кг)	310 грн
			СТОВП ФІГУРНИЙ	ЦІНА ЗА ШТ
			«Четвірка» 2м (70 кг) Висота 2,7м	700 грн

СИПУЧІ МАТЕРІАЛИ

ВІДСІВ, ГРАНІТНИЙ ЩЕБІНЬ, ПІСОК

ФРАКЦІЯ	ЦІНА ЗА ТОНУ, ГРН	ЦІНА ЗА КУБ, ГРН
Відсів 0-5	640	896
Щебінь 2-5	900	1252
Щебінь 5-10	900	1152
Щебінь 5-20	800	1072
Щебінь 20-40	720	979
Щебінь 40-70	720	1015
Щебінь 0-40	680	1088
Щебінь 0-70	680	1088
БУТ 150-300	880	1088
Пісок Річковий	620	930



ЩЕБІНЬ ФАСОВАНИЙ

ФРАКЦІЯ	ЦІНА ЗА 1 МІШОК (25 КГ)
Відсів 0-5	39 грн
2-5	63 грн
5-10	47 грн
5-20	47 грн
20-40	43 грн
Пісок звичайний	27 грн

КВАРЦЕВИЙ ПІСОК

ФРАКЦІЯ	ЦІНА	ТАРА
015 - 3	5 грн/кг	50 кг/міш
050 - 80	10 грн/кг	40 кг/міш
0.2 - 0.4 0.4 - 0.8 0.8 - 1.2 1.6 - 2.5 2.0 - 3.0	8,5 грн/кг	25 кг/міш

ЦЕМЕНТ ФАСОВАНИЙ ТА НАСИПОМ



ЦІНУ УТОЧНЮЙТЕ



ЦЕМЕНТ ФАСОВАНИЙ М500 - 25 КГ / 150 ГРН

БЕТОН ТОВАРНИЙ

КЛАС / МАРКА	КЛАС БЕТОНУ ЗГІДНО ДСТУ Б.В.2.7.176:2008	РУХЛИВІСТЬ (ОСАДКА КОНУСА)	ЦІНА З ПДВ ЗА 1 М. КУБ.
B7,5 M100		P2 (5-9 см)	2500 грн
		P3 (10-15 см)	2560 грн
		P4 (16-20 см)	2640 грн
B10 M150		P2 (5-9 см)	2530 грн
		P3 (10-15 см)	2640 грн
		P4 (16-20 см)	2760 грн
B15 M200	C12/15	P2 (5-9 см)	2800 грн
		P3 (10-15 см)	2860 грн
		P4 (16-20 см)	2960 грн
B20 M250	C16/20	P2 (5-9 см)	2910 грн
		P3 (10-15 см)	2998 грн
		P4 (16-20 см)	3110 грн
B25 M300	C20/25	P2 (5-9 см)	3010 грн
		P3 (10-15 см)	3200 грн
		P4 (16-20 см)	3260 грн
B25 M350	C20/25	P2 (5-9 см)	3050 грн
		P3 (10-15 см)	3240 грн
		P4 (16-20 см)	3300 грн
B30 M400	C25/30	P2 (5-9 см)	3260 грн
		P3 (10-15 см)	3410 грн
		P4 (16-20 см)	3430 грн
B35 M450	C30/35	P2 (5-9 см)	3580 грн
		P3 (10-15 см)	3620 грн
		P4 (16-20 см)	3670 грн
B40 M500	C32/40	P2 (5-9 см)	3760 грн
		P3 (10-15 см)	3810 грн
		P4 (16-20 см)	3850 грн

ЦЕМЕНТНИЙ РОЗЧИН

Нашменування	M75	M100	M150	M200
P-8	2000	2200	2550	2995
P-12	2050	2250	2600	3145

ГАРАНТІЯ

НЕ ВВАЖАЮТЬСЯ ТАКИМИ, ЩО МАЮТЬ НАДОЛІКИ, І, ВІДПОВІДНО, НЕ ПОТРАПЛЯЮТЬ ПІД ДІЮ ГАРАНТІЙНИХ ЗАБОВ'ЯЗАНЬ БЕТОННІ ВИРОБИ:

- з відхиленнями у розмірах і зовнішньому вигляді, які допускаються відповідними державними стандартами;
- з вапняковими «висолами» (білим нальотом) на поверхні бетонних виробів, які неминуч зникають під впливом атмосферних опадів і механічного стирання в процесі експлуатації протягом трьох років;
- з відхиленнями у кольорі, спричиненими різними відтінками сировини, що застосовується у виробництві;
- з мікротріщинами, поява яких викликана скороченням бетону в процесі дозрівання бетонних виробів;
- з потертостями лицевої поверхні бетонних виробів;
- вироби, колір яких змінився природним шляхом у результаті експлуатації бетонних виробів;
- виробництво бруківки з поверхнею колор-мікс передбачає унікальну технологію змішування бетонів різних кольорів, що призводить до різної колористики кожного елемента.

НЕ ВВАЖАЮТЬСЯ ТАКИМИ, ЩО МАЮТЬ НАДОЛІКИ, І, ВІДПОВІДНО, НЕ ПОТРАПЛЯЮТЬ ПІД ДІЮ ГАРАНТІЙНИХ ЗАБОВ'ЯЗАНЬ БЕТОННІ ВИРОБИ:

- помилок клієнта або підрядної організації у процесі заощення або увиконанні основи під виробу, або помилки клієнта у виборі типу бетонного виробу (неврахуванні передбачуваних навантажень, що спричинило дію на покриття з бетонних виробів тиску, більшого від допустимого);
- виконання робіт, пов'язаних із монтажем бетонних виробів, з порушенням відповідної технології;
- використання клієнтом придбаних бетонних виробів не за їх призначенням і без врахування їх властивостей;
- неправильного транспортування або складування;
- пошкодження захисного шару бетонних виробів металевими предметами, застосування солі або інших реагентів;
- стихійного лиха та інших непередбачуваних явищ.

СЕРТИФІКАТИ ВІДПОВІДНОСТІ



ДОДАТКОВІ ПОСЛУГИ

Надаємо повний комплекс послуг від консультації до завершеного об'єкту.



Доставка продукції

Ми здійснюємо доставку продукції в будь-яку точку Харкова та по всіх областях України.

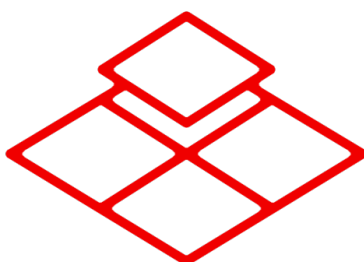

Укладання тротуарної плитки

Виконуємо роботи з укладання плитки: виїзд укладача, складання кошторису, виконання роботи та здачі готового об'єкту.



Монтаж европарканів

Ми надаємо всі необхідні послуги з встановлення огорожі.

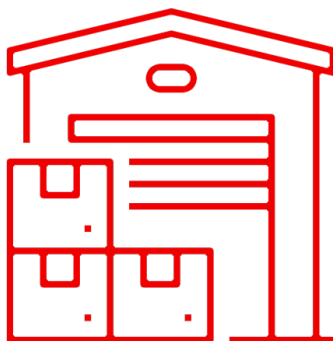

Перевалка вантажів

Ми пропонуємо своїм клієнтам перевалку вантажів із залізничного транспорту до автомобільного.