

### СПЕЦИФІКАЦІЯ

Кількість ячеек	6
Напруга	12
Ємність	20 А•год при 20-год. розряді, 1.75 В/яч; при 25°C
Вага	5 кг
Максимальний струм розряду	200 А (5 с)
Внутрішній опір	8 мΩ
Діапазон температур	Розряд: -15~50°C Заряд: -10~50°C Зберігання: -20~50°C
Оптимальна робоча температура	25°C±5°C
Напруга буферного заряду	13.50—13.80 В при 25°C
Максимальний струм заряду	6 А
Напруга циклічного заряду	14.70—15.00 В при 25°C
Саморозряд	Батарея може зберігатися на протязі 6 місяців при 25°C. При температурах >25°C час зберігання скорочується
Клеми	під болт М5
Матеріал корпусу	ABS(UL94-HB)



### ЗАСТОСУВАННЯ

- Джерела безперерійного живлення (ДБЖ)
- Системи електричного живлення
- Аварійне резервне живлення
- Аварійне освітлення
- Системи тривоги і безпеки
- Електронне обладнання
- Комунікації
- Живлення постійного струму



### ГАБАРИТИ

Одиниця вимірювання: мм

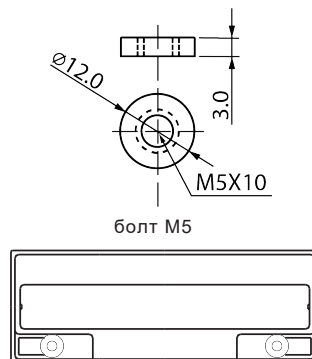
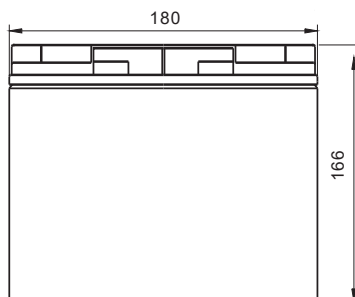

### Характеристики постійного струму розряду: А (25°C, 77°F)

Кінц. напр./Час	5 хв	10 хв	15 хв	30 хв	45 хв	1 год	3 год	5 год	10 год	20 год
1.60В/яч.	69.66	47.88	34.55	20.87	15.27	12.48	5.09	3.49	1.89	1.10
1.65В/яч.	66.81	43.37	33.80	20.50	15.10	12.33	5.03	3.46	1.87	1.07
1.70В/яч.	60.67	41.85	33.32	20.36	14.93	12.31	5.00	3.43	1.86	1.05
1.75В/яч.	54.84	38.54	32.38	20.18	14.45	12.16	5.00	3.40	1.83	1.00
1.80В/яч.	49.76	35.80	30.03	18.99	14.30	12.05	4.83	3.29	1.77	0.91

### Характеристики постійної потужності розряду: Вт (25°C, 77°F)

Кінц. напр./Час	5 хв	10 хв	15 хв	30 хв	45 хв	1 год	3 год	5 год	10 год	20 год
1.60В/яч.	114.57	79.00	62.24	39.50	29.78	24.54	10.12	6.64	3.76	2.05
1.65В/яч.	110.07	78.52	61.85	38.30	29.53	24.45	9.98	6.56	3.73	2.02
1.70В/яч.	102.94	76.61	60.65	37.51	28.73	23.94	9.92	6.50	3.68	2.00
1.75В/яч.	95.48	71.82	56.66	35.51	28.47	23.74	9.78	6.41	3.62	1.97
1.80В/яч.	86.18	67.03	53.47	35.11	27.67	23.14	9.58	6.36	3.56	1.80

Вказані значення є середніми.

# LPM 12-20Ah

# 12V20Ah

Залежність ємності від температури

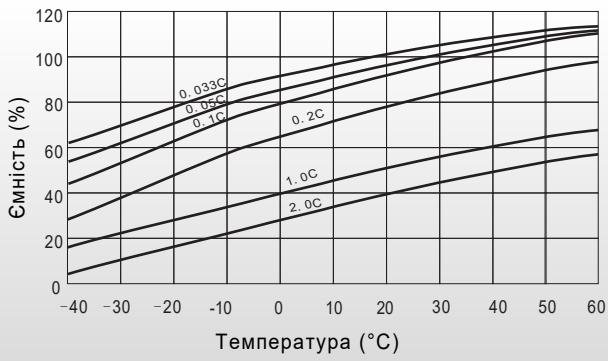

Залежність часу розряду від струму (25°C)

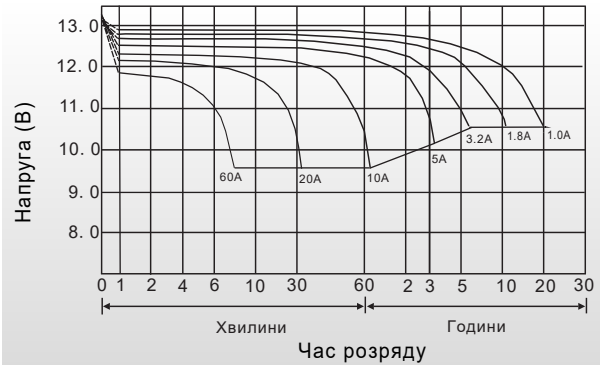

Кількість циклів / Глибина розряду

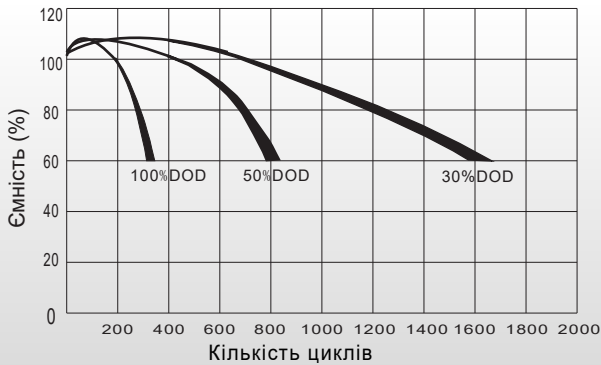

Залежність рівня саморозряду від температури

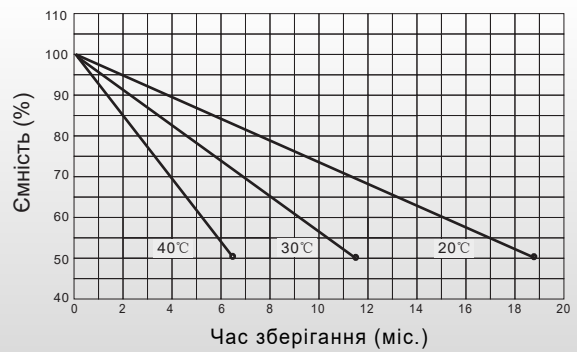

Залежність терміну служби від температури

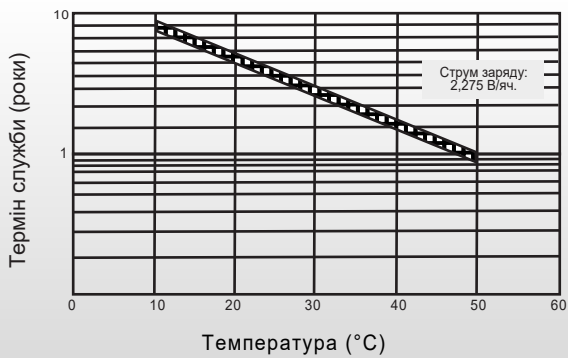

Характеристики заряду

