

ІНСТРУКЦІЯ ЗІ ВСТАНОВЛЕННЯ ТА ЕКСПЛУАТАЦІЇ

AMSTERDAM FHD ВІДЕОДОМОФОН



Домофони з технологією високої
роздільної здатності

AHD/CVI/TVI/CVBS (PAL/NTSC)

Максимальна функціональність

Екран з підтримкою HD

Гібридна технологія повноцінно поєднує всі
переваги класичних домофонів CVBS (PAL/NTSC)
і цифрових технологій (AHD/CVI/TVI/CVBS)

ОПИС

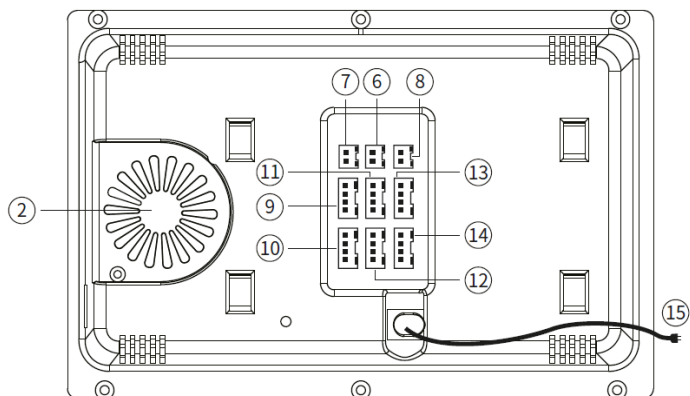
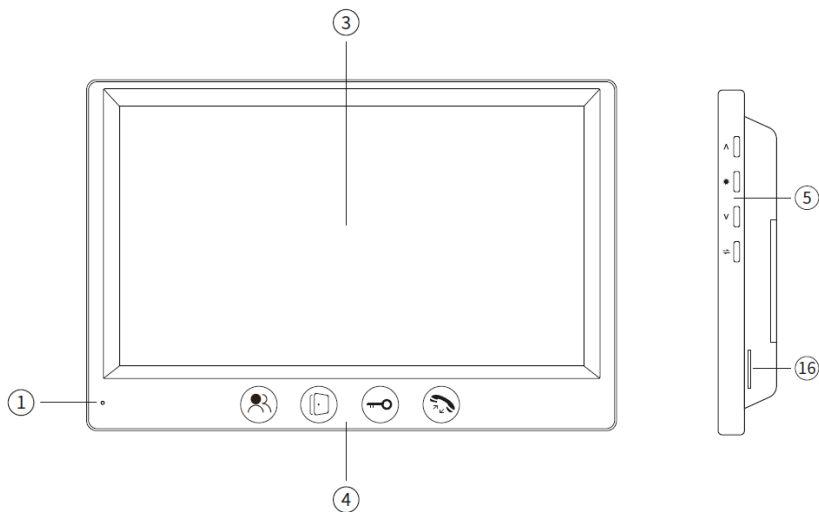

ФУНКЦІЇ ДОМОФОНА

①	Мікрофон	⑨	Панель 1
②	Гучномовець	⑩	Панель 2
③	LCD-дисплей	⑪	Відеокамера 1
④	Сенсорні кнопки	⑫	Відеокамера 2
⑤	Механічні кнопки	⑬	Вхід монітора
⑥	Відео-вихід	⑭	Вихід монітора
⑦	Відкривання воріт	⑮	Вхід живлення AC (100В-240В)
⑧	Вхід живлення DC (12В-15В)	⑯	Слот для SD-картки

ОПИС ОПЕРАЦІЇ

⇌	Переадресація виклику (інтерком)
👤	Моніторинг
🔑	Розблокування замка
🚪	Відкриття воріт
📞	Відповідь на дзвінок і закінчення виклику (для виходу із меню натисніть двічі)
⏏	1) Збільшити або вгору 2) Запис відео
⚙	Властивості меню
⏴	1) Зменшити або вниз 2) Зробити знімок

СХЕМА ПІДКЛЮЧЕННЯ ДОМОФОНА



СХЕМА ПІДКЛЮЧЕННЯ ДОМОФОНА



ПІДКЛЮЧЕННЯ ДРОТІВ

i Електричний замок / джерело живлення / відеакамера не входять до комплекту, їх треба придбати окремо, в зв'язку з цим зверніть увагу на відповідність їх характеристик.

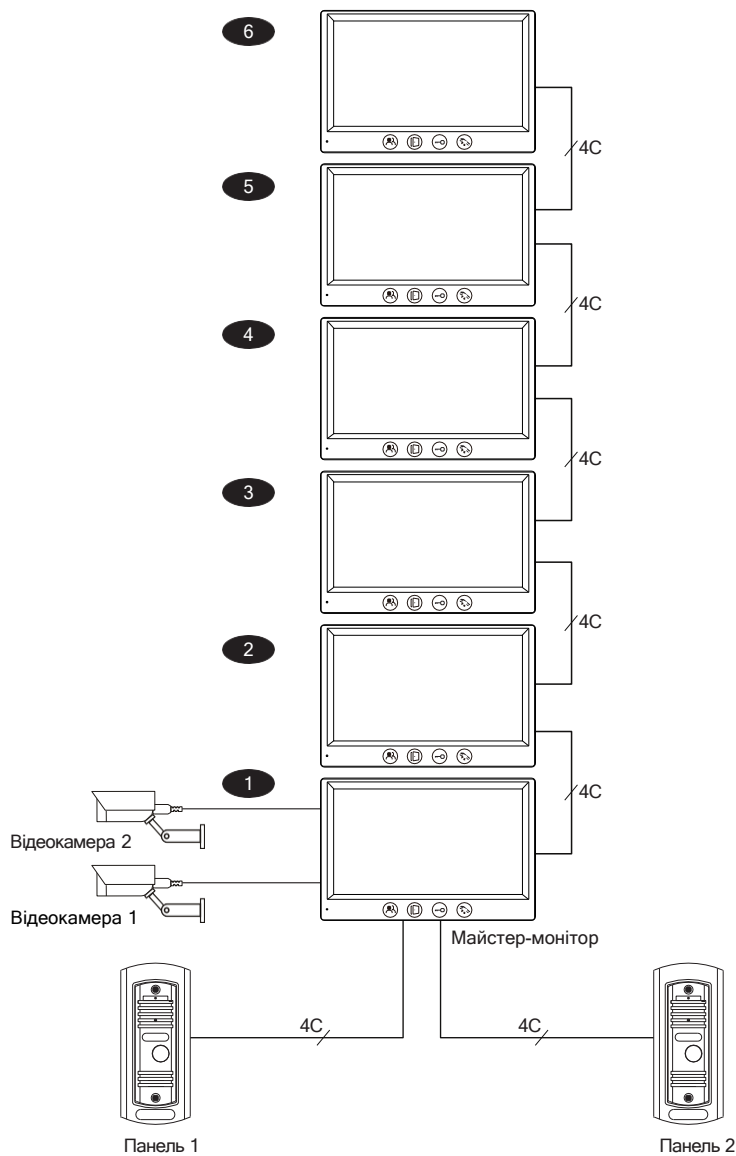
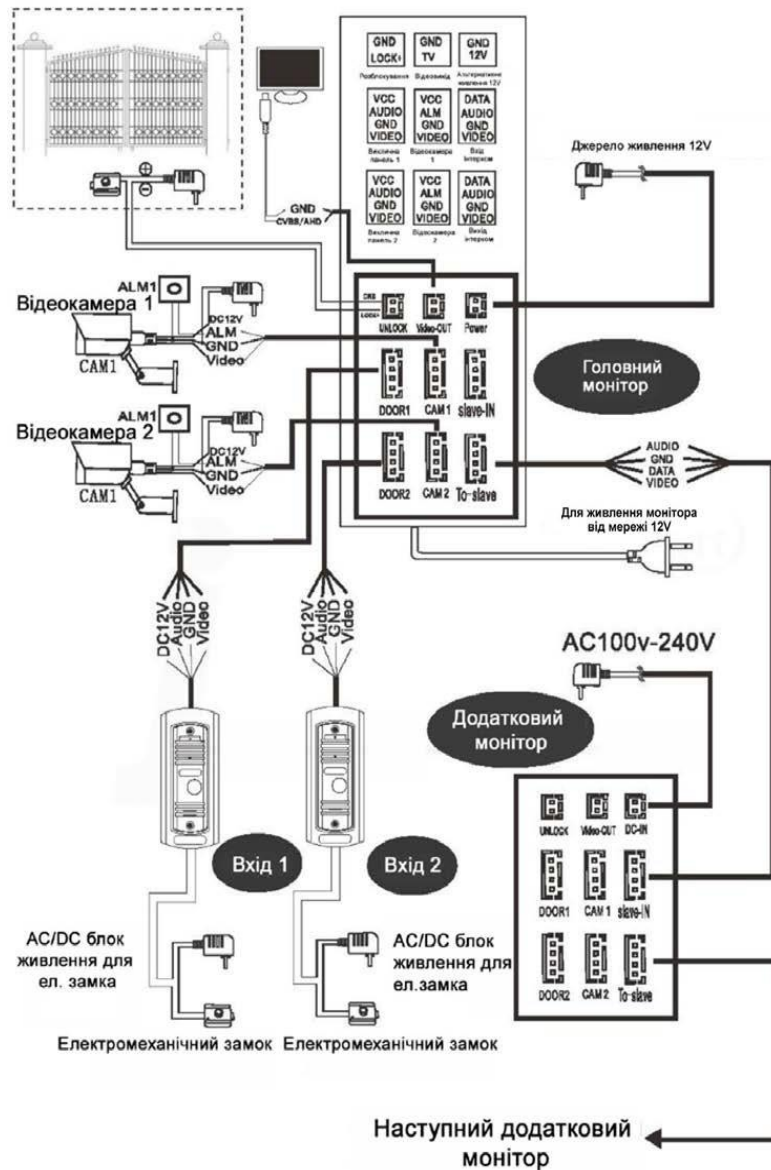
i При стандартному підключенні система підтримує замки з нормально відкритим (NO) методом відкривання дверей. Це означає, що в нормальному стані сухий контакт відкритий, а замок знаходиться в постійно закритому стані. При натисканні кнопки відкриття дверей сухий контакт змінюється на закритий, замок відкривається.

! Ви придбали пристрій зі вбудованим блоком живлення, який підтримує широкий діапазон напруги (100В-240В). Деякі моделі додатково підтримують підключення до живлення 12В / 0.75А. Будь ласка, спочатку витягніть вилку живлення змінного струму перед встановленням пристрою (як показано нижче).



i Рекомендовані параметри кабелю для підключення

1. 4-жильний звичайний неекранований або екранований кабель:
Дистанція ≤ 28 м (4x0.3 мм²); Дистанція ≤ 50 м (4x0.5 мм²); Дистанція ≤ 80 м (4x1 мм²).



2. Коаксіальний кабель із живленням (рекомендований варіант):



3. CAT5 і CAT6 мережевий кабель, при відстані до 28 м:

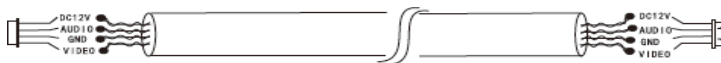

4. Вимоги для передачі сигналу 1080P:



Комбінований коаксіальний кабель 75 Ом + 2x0.75 мм.

МЕНЮ ДОМОФОНА

У режимі очікування натисніть клавішу система для входу в основне меню



1. Натисніть «Система», щоб відкрити налаштування системи

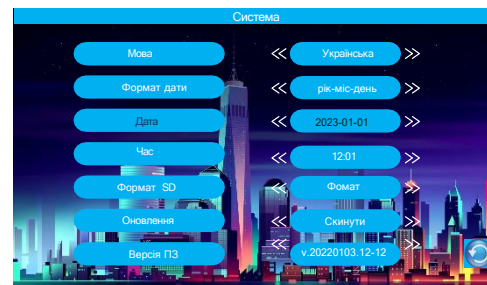

2. Налаштування параметрів панелі виклику

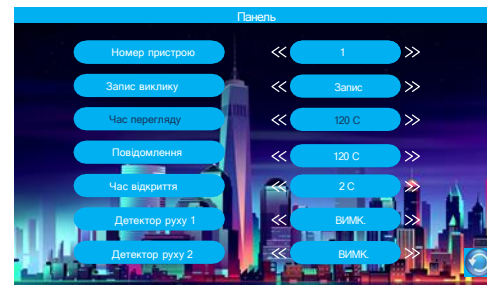

i Примітка:

Ідентифікатор пристрою є важливою характеристикою обладнання в системі. Він повинен бути налаштований правильно. Головний монітор повинен бути встановлений на 1, а інші підпорядковані монітори повинні бути встановлені на 2/3/4/5/6, тоді вони працюватимуть належним чином.

3: Розділ меню «Відеокамера»

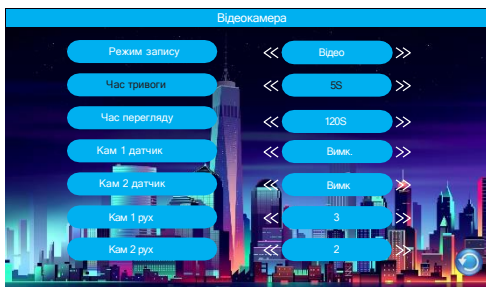

4: Розділ меню «Мелодія»



5: Розділ меню «Відтворення»

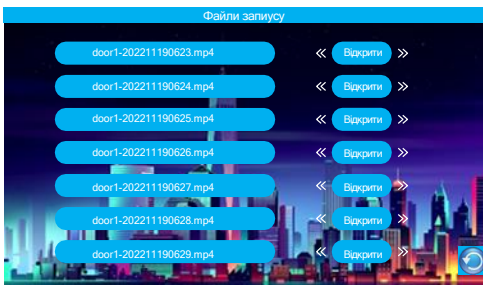

6: Меню «Файли SD»



i Будь ласка, підготуйте SD-карту без збережених на ній даних. Система підтримує SD-картку до 128 ГБ (не входить до комплекту). При використанні 16/32GB TF-карти, будь ласка, відформатуйте її у FAT32 на комп'ютері перед використанням. Якщо ви використовуєте карту пам'яті TF на 64/128 ГБ, відформатуйте її на комп'ютері в EXFAT перед використанням.

Зверніть увагу, що без SD-карти не працюватиме функція виявлення руху, а записи не зберігатимуться у внутрішньому моніторі. Також не працюватиме функція цифрового кадру та функція мультимедіа. Будь ласка, відформатуйте SD-картку за допомогою внутрішнього монітора ще раз у меню "Форматувати SD" в розділі "Система". Потім натисніть кнопку виклику на зовнішньому блоці та прийміть виклик на внутрішньому моніторі. На SD-картку будуть автоматично збережені папки. Зверніть увагу, що вони повинні збігатися з відповідними папками для файлів.

Зберігайте файли фонової музики у папці: BgMusic
Зберігайте зображення у папці: DigitalFrame
Зберігайте файли мелодій у цій папці: Ring

i Зображення, збережені на SD-картці, краще зберігати з роздільною здатністю 1280*720 для чіткого відображення.

7: Налаштування фоторамки

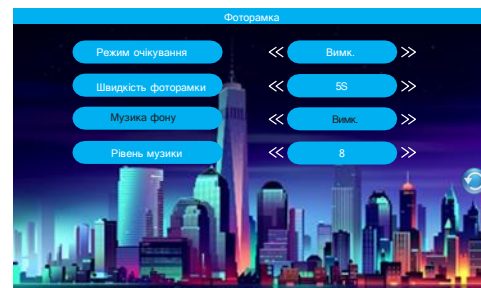

i **Примітка:** Під час використання функції виявлення руху, будь ласка, вимкніть цифрову фоторамку та фонову музику.

8: Налаштування формату

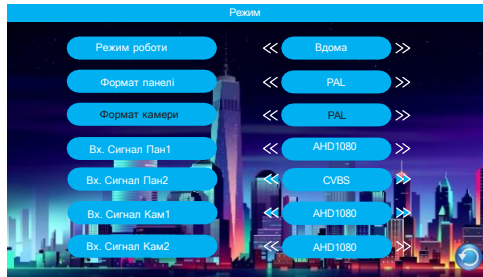

Формат панелі виклику повинен збігатися з форматом налаштування монітора.

ІНШІ ФУНКЦІЇ МОНІТОРА

Перегляд панелей виклику і відеокамер



Ви можете продивитися дві панелі виклику, підключені до домофону, і дві відеокамери, підключені до даного монітору

Для розмови натисніть кнопку прийому виклику

У режимі віддаленого перегляду натисніть кнопку Вгору, щоб зробити знімок, натисніть кнопку Вниз, щоб почати запис або зупинити запис

Почніть діалог з відвідувачем

Мелодія виклику Перестає відтворюватися

Натисніть кнопку відкриття дверей, щоб впустити відвідувача

Двері відкрито

Почніть діалог з відвідувачем

Розмову завершено

Інтерком

У режимі очікування натисніть кнопку інтерком, щоб запустити функцію внутрішнього дзвінка, через меню для підтвердження

Дзвінок іншого внутрішнього монітора, натисніть кнопку розмови, щоб розпочати розмову

Після завершення розмови натисніть кнопку відбою, щоб вийти з режиму внутрішнього дзвінка



ФУНКЦІЇ МОНІТОРА

Налаштування дзвінка

Відвідувач натискає кнопку на панелі виклику 1/ (2)

АВТОВІДПОВІДАЧ
Якщо внутрішній монітор не відповів на виклик, монітор може записати повідомлення від відвідувача

Панель виклику і монітор домофону програють мелодію виклику

На моніторі з'явиться відеозображення з панелі виклику

Користувач повинен натиснути кнопку прийому виклику для початку розмови

Якщо ви бажаєте переадресувати виклик на інший домофон, натисніть кнопку інтеркома

Мелодія виклику перестає відтворюватися

Почніть діалог з відвідувачем

Час розмови обмежено 120 секундами

Натисніть кнопку відкриття дверей, щоб впустити відвідувача

Натисніть кнопку для припинення розмови

Розмову завершено



Натисніть кнопки вгору \wedge та вниз \vee , щоб обрати пристрій, на який необхідно переадресувати виклик, а потім потім натисніть клавішу меню \odot щоб підтвердити вибір

Налаштування яркавості

Перейти в режим перегляду



На моніторі з'явиться відеозображення з панелі виклику

Затисніть кнопку і утримуйте протягом 3 секунд. Потім за допомогою вгору Δ та вниз ∇ , оберіть що ви будете налаштовувати: збільшення, яркравість, контраст або коригування кольору, для підтвердження вибору натисніть , для регулювання рівня натисніть кнопку вгору Δ та вниз ∇ , а потім натисніть клавішу меню щоб підтвердити вибір

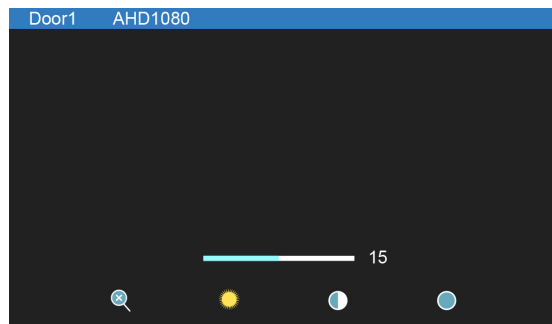

Для виходу з налаштування натисніть



МОНТАЖ МОНІТОРА

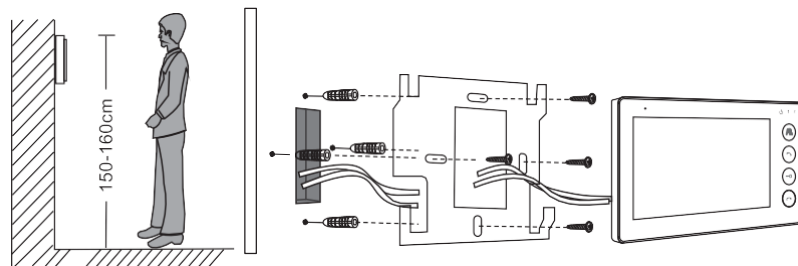

Увага!!!

Не розбирайте пристрій самостійно, щоб уникнути ураження електричним струмом.

Не трусіть, не стукайте і не кидайте пристрій – це може призвести до пошкодження деталей. Рекомендована висота для встановлення панелі становить 150 см.

Вимкніть живлення пристрою перед установкою.

Встановіть пристрій на відстані не менше 30 см від мережі змінного струму, щоб уникнути фонових перешкод.

Пристрій повинен розташовуватися далеко від води, магнітних полів і агресивних речовин.

Основні характеристики

Діагональ екрана	7" TFT
Роздільна здатність	7"(1024X600)
Формат	PAL/NTSC
Режим розмови	Двосторонній зв'язок
Час розмови	≥120 секунд
Струм в режимі очікування	до 250 мА
Струм в робочому режимі	до 600 мА
Джерело живлення	Вбудований блок живлення 220В або від зовнішнього джерела 12 В
Робоча температура	-10 °С ~+40 °С
Спосіб встановлення	Настінний монтаж
Максимальний об'єм SD-картки	32GB (FAT32), 64GB (рекомендується exFAT) ≥ class10
Формат відеосигналу	AHD/TVI/CVI/CVBS