

# ПОРТАТИВНА АКУМУЛЯТОРНА СТАНЦІЯ AL 2200 POWERBOX PRO



## **ЗМІСТ**

<b>ВСТУП</b>	<b>3</b>
<b>КОМПЛЕКТ ПОСТАЧАННЯ</b>	<b>3</b>
<b>ДЕЯКІ ПОРАДИ:</b>	<b>4</b>
<b>ТЕХНІЧНІ ХАРАКТЕРИСТИКИ</b>	<b>4</b>
<b>ВИКОРИСТАННЯ ЕЛЕКТРОСТАНЦІЇ 2200 ВТ</b>	<b>5</b>
<b>ОГЛЯД ПАНЕЛІ КЕРУВАННЯ</b>	<b>6</b>
<b>ДИСПЛЕЙ</b>	<b>7</b>
<b>СПОСОБИ ЗАРЯДЖАННЯ</b>	<b>8</b>
<b>ЗАХОДИ БЕЗПЕКИ ПІД ЧАС ЗАРЯДКИ</b>	<b>10</b>
<b>UPS/ДЖБ</b>	<b>10</b>
<b>ВИКОРИСТАННЯ</b>	<b>11</b>
<b>ПРИБЛИЗНИЙ ЧАС ВИКОРИСТАННЯ</b>	<b>12</b>
<b>ПОШИРЕНІ ЗАПИТАННЯ ТА РІШЕННЯ</b>	<b>13</b>
<b>ДЕЯКІ НЕСПРАВНОСТІ ТА ЇХ УСУНЕННЯ</b>	<b>15</b>
<b>ТЕХНІЧНЕ ОБСЛУГОВУВАННЯ ТА ЗБЕРІГАННЯ</b>	<b>16</b>
<b>ГАРАНТІЯ ТА ПІДТРИМКА КЛІЄНТІВ</b>	<b>16</b>

## ВСТУП

Дякуємо за придбання портативної електростанції потужністю 2200 Вт. Портативну електростанцію можна підключати до настінних розеток змінного струму, сонячних панелей і джерел живлення постійного струму, вона призначена для живлення ваших електронних пристроїв як під час надзвичайної ситуації, так і в дорозі.

Він оснащений розетками змінного струму, вихідними портами 12 В постійного струму, автомобільним портом, портом Туре-С і портами USB 3.0 для швидкої зарядки для вашої зручності. Ідеально підходить для пригод на природі та вдома, він сумісний з більшістю електронних пристроїв, таких як дрони, проектор, кавоварка, блендер, холодильник, вентилятор, мікрохвильова піч.

Ви можете заряджати свої електричні чи цифрові пристрої за допомогою цього пристрою у разі збою живлення, або коли ви на вулиці чи в дорозі.

Він також працює як комплект аварійного живлення. Особливо він підходить для місць, схильних до суворих погодних умов і збоїв в електропостачанні, пов'язаних зі стихійними лихами, включаючи тайфуни, повені, урагани, землетруси, лісові пожежі, хуртовини та райони з низькою температурою, схильні до стихійних лих. Електростанція також підходить для кемпінгу та добре працює в підтримці зовнішніх електроприладів зарядженими для таких цілей, як нічне електропостачання, медичне електроживлення та загальне зберігання побутової електроенергії.

## КОМПЛЕКТ ПОСТАЧАННЯ

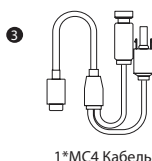
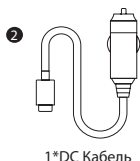

## ДЕЯКІ ПОРАДИ:

**Перед використанням нашої електростанції уважно прочитайте наступні інструкції:**

- 1.Ця електростанція має вбудовану літєву батарею, яка дуже чутлива до високої температури. Тримайте її подалі від джерел тепла, наприклад прямого вогню, або будь-яких джерел тепла.
- 2.Тримайте подалі від вологи або води.
- 3.Не розбирайте, не проколюйте, не спалюйте та не вставляйте сторонні предмети в електростанцію.
- 4.Не роздавлюйте, не кидайте і не ставте на пристрій важкі предмети.
- 5.Не використовуйте виріб, якщо він пошкоджений.
- 6.Завжди будьте готові - заряджайте пристрій кожні три місяці, навіть якщо він не використовується.

## ТЕХНІЧНІ ХАРАКТЕРИСТИКИ

Ємність акумулятора	LiFePO4 1720Вт/г $\pm$ 5%(38.4А/г/44.8В 537600 мА/г)
Зарядка від змінного струму	АС 174~264В/1400Вт Макс
Автомобільна зарядка	DC 12В-32В/320Вт Макс
Зарядка від сонячної енергії	DC18В~60В/10А 500Вт Макс
Вихідні порти	АС Вихід*3: 230В, 50Гц, 2200Вт, Пікова 4400В <b>Примітка:</b> Коли ємність батареї $\leq$ 5%, вихід змінного струму буде вимкнено. Коли ємність батареї $\leq$ 3%, виходи постійного струму та USB будуть вимкнені. (Для того, щоб захистити акумулятори).
	USB Вихід 1: QC18Вт Макс (5В2.4А&9В2А&12В1.5А) USB Вихід 2: QC18Вт Макс (5В2.4А&9В2А&12В1.5А) USB Type-C 1: PD100Вт (5В3А&9В3А&12В3А&15В3А&20В5А) USB Type-C 2: PD27Вт (5В3А&9В3А&12В2.25А&15В1.8А&20В1.35А)
	1*Прикурювач 12.8В/12А Макс, 2*DC5521 Номінальна потужність 12.8В/5А Макс, (загальна 12А Макс)

Вихід змінного струму	Чиста синусоїда
Ліхтарик	3Вт Макс, 3 рівні(L/M/H) функція SOS
Захист	Коротке замикання, перевантаження по струму, перенапруга, низька напруга, перевантаження Перегрівання
Кількість циклів АКБ	3000
Сквозна зарядка	Підтримує
Вага	21.5кг
Робоча температура навколишнього середовища	Температура заряду: 0~40°C Температура розряду: -10 ~ 40°C

## **ВИКОРИСТАННЯ ЕЛЕКТРОСТАНЦІЇ 2200 ВТ**

1. Утримуйте кнопку ввімкнення/вимкнення протягом 3 секунд або натисніть будь-яку кнопку порту, щоб увімкнути електростанцію. Щоб вимкнути електростанцію, натисніть і утримуйте кнопку включення/вимкнення протягом 3 секунд.
2. Окремі кнопки порту вмикають або вимикають живлення відповідних портів. Щоб заощадити електроенергію, вимикайте порти, коли вони не використовуються. Перевірте інформацію на дисплеї, щоб дізнатися, який порт увімкнено.
3. Підключіть свої пристрої.
4. Електростанція підтримує сквозну зарядку, тому ви можете заряджати електростанцію та запускати свої пристрої одночасно.

## ОГЛЯД ПАНЕЛІ КЕРУВАННЯ

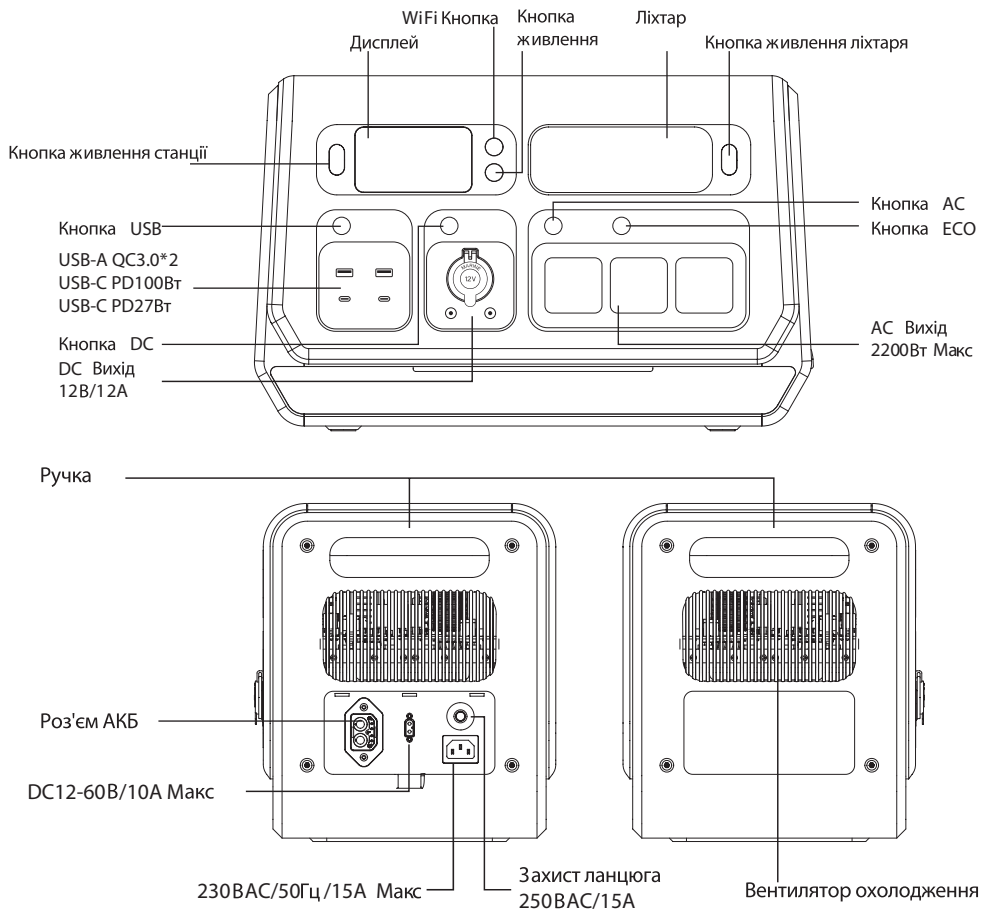

\* Захист ланцюга — це електричний захисний вимикач, призначений для захисту вашого пристрою від пошкоджень, спричинених перевантаженням по струму або коротким замиканням. Коли вихідна сила змінного струму перевищує 15 А або 2500 Вт, він автоматично вимкнеться. Натисніть її один раз, щоб скинути пристрій після зникнення цих симптомів.

## ДИСПЛЕЙ

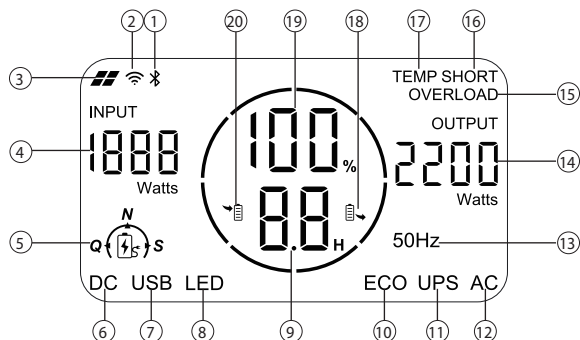

①		Індикатор Bluetooth	⑪	UPS	Індикатор функції UPS
②		Індикатор WiFi	⑫	AC	Індикатор вихідного струму
③		Індикатор входу сонячної панелі	⑬	50Hz	Вихідна частота
④	INPUT 1888 Watts	Вхідна потужність	⑭	OUTPUT 2200 Watts	Вихідна потужність
⑤		Індикатор режиму зарядки (Q,N,S)	⑮	OVERLOAD	Попередження про перевантаження
⑥	DC	Індикатор виходу постійного струму	⑯	SHORT	Попередження про коротке замикання
⑦	USB	Вихідний індикатор USB	⑰	TEMP	Температурне попередження
⑧	LED	Індикатор ліхтаря	⑱		Індикатор вихідної потужності
⑨	88h	Залишок часу використання або час заряджання, що залишився (в годинах)	⑲	100%	Відсоток заряду батареї
⑩	ECO	Індикатор функції ECO	⑳		Індикатор вхідного живлення

\* Час використання, що залишився, залежить від вихідної потужності в реальному часі завантажених пристроїв.

Залишок годин показує час заряджання/розряджання, що залишився. Під час одночасного заряджання та розряджання він відобразить час, що залишився.

\*(Час, що залишився є приблизним, дані лише для довідки.)

## РЕЖИМ ECO :

Необхідною умовою для активації режиму ECO є увімкнення кнопки змінного струму.

Увімкніть режим ECO. Живлення змінного струму автоматично вимкнеться, коли навантаження змінного струму становитиме  $\leq 50$  Вт або не навантажуватиметься протягом 4 годин, функція ECO щоб заощадити електроенергію.

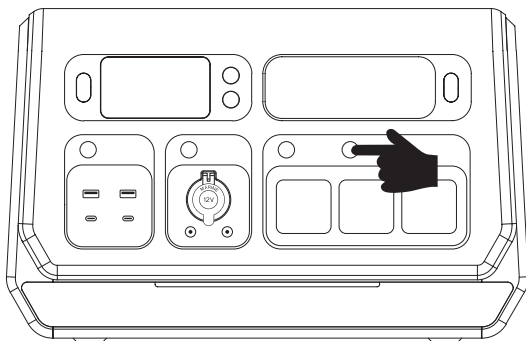

## РЕЖИМ AUTO-SLEEP:

Якщо режим ECO вимкнено, щоб не забути вимкнути вихід під час використання, що призводить до споживання заряду батареї, пристрій перейде в режим автоматичного сну, якщо жоден пристрій не підключено або підключений пристрій менше або дорівнює певному значенню, а виходи змінного струму, постійного струму та USB  $\leq 2$  Вт, пристрій автоматично вимкнеться через 1 годину.

## СПОСОБИ ЗАРЯДЖАННЯ

### 1. ЗАРЯДЖАННЯ ВІД СТАЦІОНАРНОЇ МЕРЕЖІ

Підключіть пристрій до стандартної розетки та почніть заряджати.

Ця електростанція підтримує швидкий/звичайний/безшумний режим зарядки.

Типовим режимом заряджання пристрою є режим заряджання «N нормальний».

Натисніть кнопку заряджання змінним струмом, щоб переключити ці 3 режими заряджання.

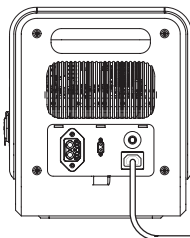
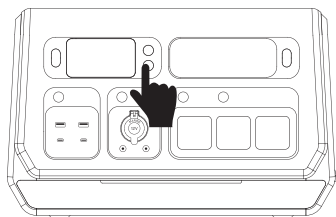

Q: Режим швидкої зарядки **1.5-2 години**

N: Режим нормальної зарядки **4-5 годин**

S: Режим безшумної зарядки **6-7 годин**





## 2. ЗАРЯДЖАННЯ ВІД АВТОМОБІЛЯ

Будь ласка, підключіть пристрій безпосередньо до роз'єму прикурювача автомобіля за допомогою зарядного кабелю автомобіля.

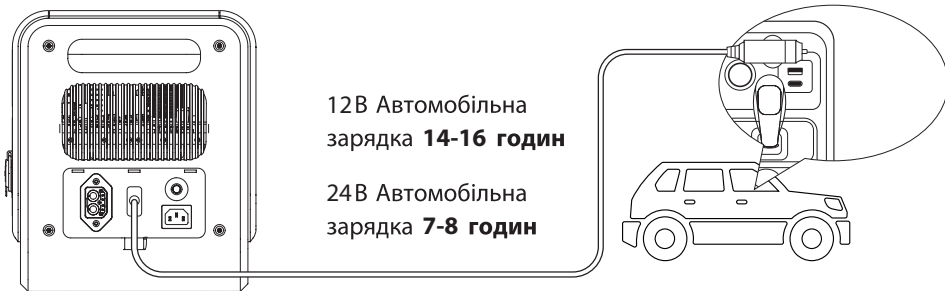

**Прикурювач ПОВИНЕН** бути повністю вставлений у гніздо прикурювача машини.

## 3. ЗАРЯДЖАННЯ ВІД СОНЯЧНИХ ПАНЕЛЕЙ

Примітка. Будь ласка, переконайтеся, що ваші сонячні панелі відповідають напрузі DC18-60V. Максимальна споживана сонячна потужність електростанції становить 500 Вт.

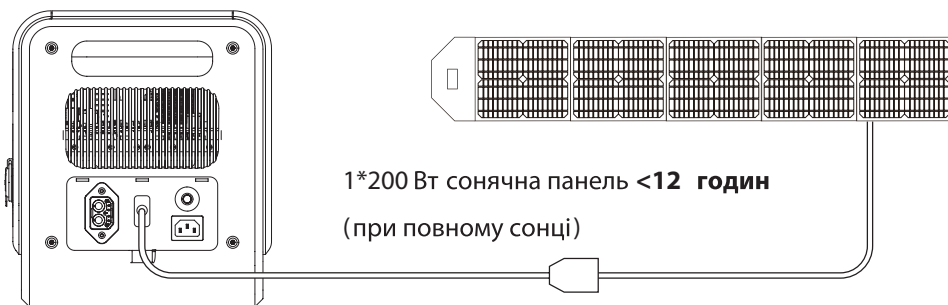

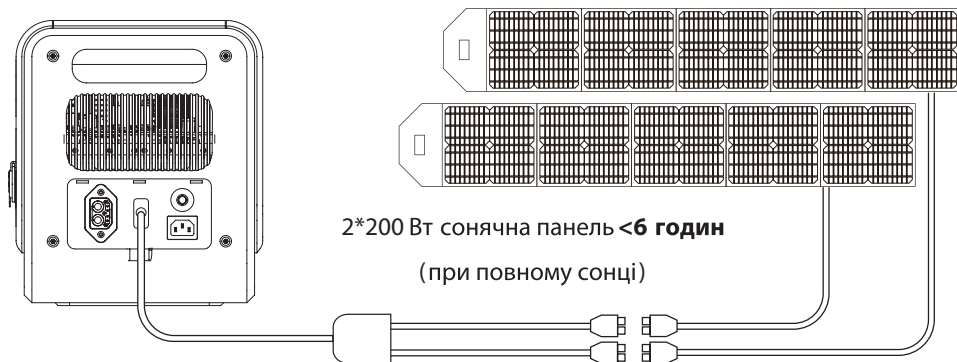

**Ніколи не використовуйте для підзарядки цієї електростанції напругу вище 60 В постійного струму. Використовуйте сонячні панелі ЛИШЕ з сумісною напругою.**

## ЗАХОДИ БЕЗПЕКИ ПІД ЧАС ЗАРЯДКИ

1. Будь ласка, переконайтеся, що кількість сонячних панелей, підключених послідовно, однакова, і використовуйте однаковий тип сонячних панелей.
2. Будь ласка, не ставте електростанцію під прямі сонячні промені під час зарядки в умовах високої температури.

## UPS/ДБЖ

Режим байпасу ДБЖ: підключіть електростанцію до джерела змінного струму, потім увімкніть вихід змінного струму, і на дисплеї з'явиться «ДБЖ» «АС». У цьому режимі живлення змінного струму безпосередньо підтримуватиме навантаження на вихідні порти змінного струму та заряджатиме пристрій.

**Примітка:** Макс. вихідна потужність: 2200 Вт.

Режим байпасу ДБЖ надає перевагу вихідній потужності змінного струму, а надлишкова потужність буде використовуватися для зарядання електростанції. Інвертор змінного струму вимкнено в режимі байпасу ДБЖ. Пристрій не вийде в цей режим, доки не буде підключено до джерела змінного струму ТА не буде увімкнено вихід змінного струму.

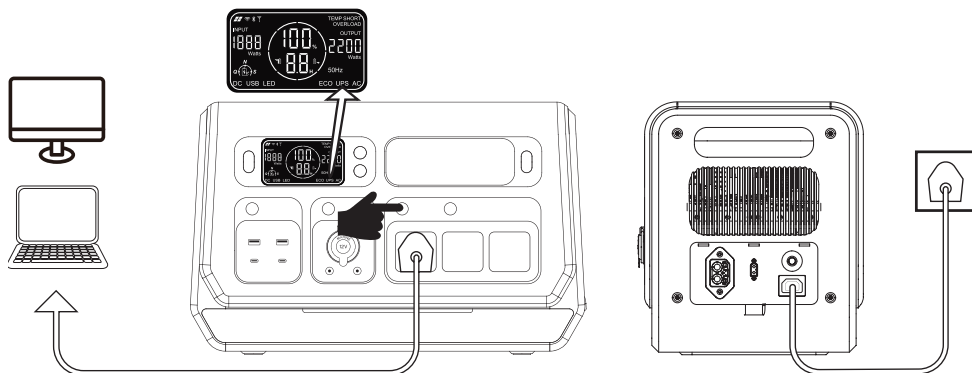

## **ВИКОРИСТАННЯ**

### **ПРИ ЕКСТРЕННИХ СИТУАЦІЯХ:**

Електростанцію можна використовувати як аварійне джерело живлення під час збоїв в електропостачанні. Це особливо підходить для місць, які схильні до суворих погодних умов і стихійних лих, включаючи повені, урагани, землетруси, лісові пожежі та снігові бурі.

### **НА ПРИРОДІ ТА В ПОЛЬОВИХ УМОВАХ:**

Кемпінг, відпочинок на відкритому повітрі, риболовля, скелелазіння, фотозйомка на відкритому повітрі, зарядка дронів, та інших гаджетів.

### **РЕЗЕРВНЕ ЖИВЛЕННЯ:**

Зарядка електроприладів для дому та офісу, енергозберігаючі лампи, телевізори, міні-холодильники, ліхтарі, принтери, ноутбуки, вентилятори та мобільні телефони.

## ПРИБЛИЗНИЙ ЧАС ВИКОРИСТАННЯ

 <b>Прожектор</b> (100 Вт) <b>19 годин</b>	 <b>*Міні куллер</b> (90 Вт) <b>21 година</b>	 <b>Блендер</b> (300 Вт) <b>6 годин</b>	 <b>Каварка</b> (550 Вт) <b>3.5 годин</b>	 <b>Електрогриль</b> (1600 Вт) <b>1.1 годин</b>	 <b>Пральна машина</b> (500 Вт) <b>3.8 години</b>
 <b>Ручний дріль</b> (60 Вт) <b>32 години</b>	 <b>*Холодильник</b> (520 Вт) <b>5-24 годин</b>	 <b>*Кондиціонер</b> (1150 Вт) <b>2 годин</b>	 <b>Мікрохвильовка</b> (1160 Вт) <b>90 хвилин</b>	 <b>Апарат для дихання</b> (40 Вт) <b>48 годин</b>	 <b>ТВ</b> (110 Вт) <b>17 годин</b>

### Примітка:

1. Час роботи =  $1720 \text{ Вт} \cdot \text{год} \cdot 90\%$  (коефіцієнт перетворення) / Потужність вашого пристрою (Вт).
2. Підтримка всіх електронних пристроїв менше 2200 Вт.
3. Рекомендується використовувати порт постійного струму замість розетки змінного струму для живлення апарату для дихання CPAP.
4. \*Час використання для холодильних машин з компресорами в основному залежить від налаштування температури та частоти запуску компресорів, зазвичай він триває довше, ніж певний контрольний час.
5. Наведений вище час заряджання розраховано лише як орієнтир. Фактичний час використання залежатиме від потужності підключених пристроїв.

## **ПОШИРЕНІ ЗАПИТАННЯ ТА РІШЕННЯ**

### **1. Як дізнатися, чи мій прилад добре працюватиме з електростанцією 2200 Вт?**

Будь ласка, спершу перевірте ярлик вашого пристрою. Якщо робоча потужність пристрою в межах 2200 Вт, ви можете використовувати пристрій у звичайному режимі.

### **2. Як довго може працювати мій пристрій?**

Час роботи =  $1720 \times 90\%$  коефіцієнта перетворення / номінальна потужність пристрою.

Наприклад, якщо ви використовуєте мікрохвильову піч потужністю 1000 Вт, час роботи становитиме:  $1720 \text{ Вт-год} \times 90\% / 1000 \text{ Вт} \approx 1.548 \text{ год}$ .

#### **Зверніть увагу:**

- 1) Формула НЕ підходить для індуктивних навантажень із компресорами, такими як холодильник, кондиціонер тощо.
- 2) Наведені вище дані ЛИШЕ для довідки.

### **3. Чому лунає звук під час використання або заряджання?**

Електростанція з інтелектуальною системою контролю температури, вбудованими вентиляторами які допомагають краще охолоджувати станцію та безпечно використовувати, легкий шум є нормальним явищем під час використання або заряджання.

### **4. Чи можна заряджати станцію потужністю 2200 Вт, коли пристрій підключено до мережі?**

Так, цей пристрій підтримує сквозну зарядку, ви можете одночасно заряджати інші пристрої під час підзарядки електростанції.

### **5. Як зберегти цей продукт, якщо він не використовується протягом тривалого часу?**

Якщо акумулятор не використовуватиметься протягом тривалого часу (більше 3 місяців), будь ласка, заряджайте його кожні 3 місяці, щоб підтримувати заряд батареї вище 50%, якщо ви ним не користуєтесь. (Рекомендується перевіряти та заряджати кожні 3 місяці).

Зберігайте його в сухому та прохолодному місці з діапазоном температур від  $-20^{\circ}\text{C}$  до  $60^{\circ}\text{C}$ , і вологістю 20%~85%RH.

Уникайте контакту з корозійними речовинами та тримайте подалі від джерел вогню та тепла.

## **6. Чи можна використовувати його для запуску автомобіля?**

Ні, його не можна використовувати для запуску автомобіля. Однак його можна використовувати як джерело живлення для електромобіля. Підзарядити автомобіль можна за допомогою шнура живлення, який можна придбати окремо.

## **7. Чому вихід на малопотужний пристрій автоматично вимикається через кілька годин?**

Якщо ввімкнено режим ECO, живлення змінного струму автоматично вимкнеться, коли навантаження змінного струму становитиме  $\leq 50$  Вт або не навантажуватиметься протягом 4 годин, щоб заощадити споживання енергії. Якщо режим ECO вимкнено, щоб не забути вимкнути вихід під час використання, що призводить до споживання заряду батареї, пристрій перейде в режим автоматичного сну, якщо жоден пристрій не підключено або підключений пристрій менше або дорівнює певному значенню і не заряджається, а виходи змінного струму, постійного струму та USB  $\leq 2$  Вт, пристрій автоматично вимкнеться через 1 годину.

## **8. Чи водонепроникна електростанція 2200 Вт?**

Ні, будь ласка, НЕ зберігайте станцію у вологому середовищі протягом тривалого часу. Зберігайте її в сухому та прохолодному місці.

## **9. Чи можна використовувати або заряджати електростанцію 2200 Вт за мінусових температур?**

Діапазони температур для електростанції 2200 Вт:

Заряджання змінним струмом:  $0^{\circ}\text{C}-40^{\circ}\text{C}$ ; Розряд:  $-10^{\circ}\text{C}-40^{\circ}\text{C}$ ;

Зберігання:  $-20^{\circ}\text{C}-60^{\circ}\text{C}$ . Технічно станція може жити електричні пристрої в таких ситуаціях, але будь ласка, не заряджайте її при мінусових температурах.

## **10. Вбудований акумулятор можна замінити власноруч?**

Ні. Якщо акумуляторна батарея несправна або навіть розряджена, зверніться до нашої сервісної служби .

## ДЕЯКІ НЕСПРАВНОСТІ ТА ЇХ УСУНЕННЯ

Опис несправності	Типи	Рішення
Пристрій не можна заряджати від настінної розетки	Несправність при заряджанні змінним струмом	1. Обов'язково використовуйте оригінальний шнур живлення змінного струму. 2. Будь ласка, перевірте, чи правильно підключено розетку змінного струму. Якщо проблему не вирішено, зверніться до нашої сервісної служби.
Пристрій не може заряджатися від сонячної панелі	Несправність сонячної зарядки постійного струму	1. Будь ласка, переконайтеся, що підключення сонячної панелі є правильним згідно з посібником користувача. 2. Переконайтеся, що технічні характеристики підключеної сонячної панелі відповідають вказаному стандарту. 3. Переконайтеся, що сонячна панель заряджається під сонячним світлом. 4. Якщо проблему не вирішено, зверніться до нашої сервісної служби.
Спалах піктограми на дисплеї "AC" "DC" "USB"	Захист від перевантаження по струму Захист від короткого замикання Захист від перенапруги Захист від низької напруги Захист від перевантаження	Вирішіть проблему, витягнувши вилку або вийнявши електричні пристрої, виріб може відновитися самостійно після повторного запуску. Якщо проблему не вирішено, зверніться до нашої сервісної служби.
З'являється безперервний значок високої температури	Попередження про високу температуру	Електростанція може відновлюватися після охолодження акумулятора.

## ТЕХНІЧНЕ ОБСЛУГОВУВАННЯ ТА ЗБЕРІГАННЯ

1. Якщо пристрій не використовується протягом тривалого періоду часу, вимкніть його та від'єднайте адаптер змінного струму від розетки.
2. Заряджайте пристрій до 80% ємності кожні 3-6 місяців для тривалого зберігання.
3. Коли ємність акумулятора впаде до 20%, вчасно зарядіть електростанцію, щоб продовжити термін служби акумулятора.
4. Обережно почистіть пристрій сухою тканиною.
5. НЕ кладіть нічого на пристрій під час зберігання чи використання.
6. Зберігайте його в сухому та прохолодному місці з температурним діапазоном від -20°C до 60°C та вологістю 20% ~ 85%RH.
7. Уникайте контакту з корозійними речовинами, вогнем і джерелами тепла.

## ГАРАНТІЯ ТА ПІДТРИМКА КЛІЄНТІВ

Дякуємо за придбання нашої портативної електростанції потужністю 2200 Вт. На портативну електростанцію поширюється гарантія 24 місяці з дати її початкового придбання. Гарантія поширюється на дефекти матеріалів і виробничі дефекти до відправлення третім особам.

Ця гарантія не поширюється на: будь-які дефекти або пошкодження, спричинені неправильним використанням продуктів, несанкціонованою модифікацією, розбирання або експлуатація не відповідно до офіційних інструкцій чи посібників. Якщо у вас виникнуть запитання після продажу або вам потрібна додаткова технічна допомога, будь ласка, зверніться безпосередньо до дилера, у якого ви придбали товар.



### УВАГА

- a) Не перезаряджайте внутрішній акумулятор. Див. інструкцію з експлуатації.
- b) Не паліть, не запалюйте сірник і не створюйте іскру поблизу ЕЛЕКТРОСТАНЦІЇ.
- c) Заряджайте внутрішній акумулятор лише в добре провітрюваному приміщенні.
- d) Ризик ураження електричним струмом. Підключайте лише до правильно заземлених розеток.
- e) Ризик травмування людей. Не використовуйте цей продукт, якщо шнур живлення або кабелі акумулятора будь-яким чином пошкоджені.
- f) Тримайте подалі від вологи або води. Не використовуйте на вулиці в дощові дні.





**ПОРТАТИВНА АКУМУЛЯТОРНА  
СТАНЦІЯ AL 2200 POWERBOX PRO**

**ДЛЯ НОТАТОК**







**ДНІПРОВСЬКА ФІЛІЯ:**

м. Дніпро, вул. Теплична, 21  
+38 067 711 71 71  
dnepr3@altek.ua

**КИЇВСЬКА ФІЛІЯ:**

м. Київ, вул. Здобунівська, 6  
+38 (067) 632-89-57  
kiev@altek.ua

**СЕРВІСНИЙ ЦЕНТР**

г. Дніпро, вул. Журналістів, 9  
+38 (068) 140-20-20  
service@altek.ua