



M7.716 – это новый интеллектуальный терморегулятор. Предназначен для контроля и управления плёночными и кабельными системами отопления и обогрева. Допустимый ток – 16 А. Его особенностями являются элегантный современный дизайн, множество настроек, удобное сенсорное управление, точная регулировка температуры, чрезвычайная устойчивость к перепадам напряжения.

Технические характеристики:

Рабочее напряжение: 85-260 В, 50/60 Гц;

Допустимый ток : 16 А;

Потребляемая мощность: менее 1Вт;

Встроенный датчик температуры (воздуха): NTC 15К;

Внешний датчик температуры (пола): NTC 15кОм;

Температура эксплуатации: 0-50°C при относительной влажности воздуха 0-90%;

Диапазон регулируемых температур: 5-37° С(заводские настройки), 0-99,5 °С (ручные настройки);

Размеры: 86*86*15 мм;

Диаметр подрозетника для монтажа терморегулятора: 60-61 мм;

Маркировка терморегулятора: M7.716 W (белый), M7.716 B (черный);

Внимание!!!

-Монтаж и техническое обслуживание терморегулятора должны производиться квалифицированными специалистами в соответствии с руководством по эксплуатации.

-Силовые провода и провода для подключения нагревательной плёнки или нагревательного кабеля должны иметь сечение 1,5-2 мм.

-Во избежание риска поражения электрическим током, отключите питание перед подключением терморегулятора!

-Не допускайте попадания в терморегулятор влаги, оберегайте его от ударов и прочих механических воздействий и нагрузок.

- Оберегайте терморегулятор от воздействия кислотосодержащих и прочих жидкостей, смазок и газов, которые могут вызвать его повреждение;

-Ознакомьтесь внимательно с данным руководством по эксплуатации терморегулятора и сохраните его, поскольку оно может Вам понадобиться в дальнейшем.

Установка терморегулятора:

1.Отсоедините от терморегулятора (от дисплея) заднюю панель . Для отсоединения просто слегка потяните их в разные стороны.

2.Подсоедините к задней панели терморегулятора провода подключения к сети (с соблюдением полярности «ноль-фаза»), провода подключения нагревательной пленки (или нагревательного кабеля/термомата), и провода подключения датчика температуры пола согласно схеме подключения .

3.Закрепите заднюю панель терморегулятора в подрозетнике при помощи винтов. Присоедините к задней панели переднюю панель (дисплей) лёгким прижатием панелей друг к другу до момента щелчка.

4.Включите терморегулятор и проверьте правильность его работы.

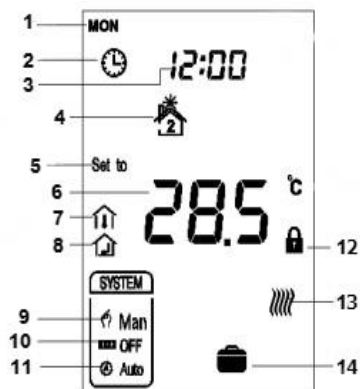
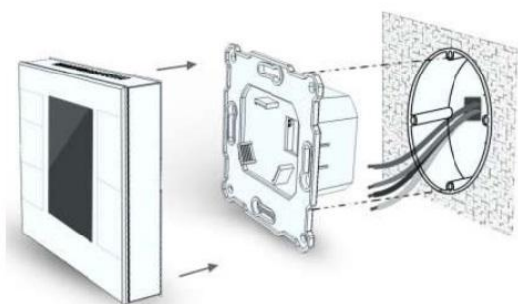

Индикация дисплея:

1 – день недели

2 – режим установки времени

3 – время

4 – период дня (в автоматическом режиме работы)

5 – установка периодов дня (для автоматического режима)

6 – фактическая температура

7 – датчик температуры воздуха

8 – датчик температуры пола

9 – ручной режим работы

10 – автоматический (программируемый) режим работы

12 – блокировка экрана

13 – нагрев включен



14 – режим отпуска

Управление терморегулятором.

При подключении терморегулятора к сети на экране дисплея появится надпись OFF.

Нажимайте последовательно клавишу  для выбора режима работы (man – ручной режим, auto – автоматический программируемый режим, off – выключение терморегулятора). Подтвердите свой выбор нажатием клавиши **F**. После подтверждения на экране дисплея появится индикация дня недели, текущего времени, режима работы терморегулятора (ручной или автоматический), периода дня (при автоматическом режиме работы), фактической температуры (воздуха или пола, в зависимости от типа датчика температуры), и др.

Установка температуры.

Нажимайте  или  для выбора температуры. После установки требуемой температуры следует нажать клавишу  либо просто подождать 20 секунд до возвращения экрана дисплея в рабочий режим.

-при ручном режиме терморегулятора эта настройка температуры будет действительна до следующей настройки температуры.

-при автоматическом программируемом режиме – до окончания текущего периода. С момента начала следующего периода действительной становится температура, ранее заданная при программировании периодов дня.

Блокировка экрана

Нажмите и **удерживайте** одновременно клавиши  и  для блокировки экрана. На экране дисплея появится индикация . Повторное нажатие и удерживание этих клавиш снимает блокировку (индикация  исчезает).



Включение/выключение нагрева

Нагрев включается (и на экране дисплея появляется индикация , если фактическая температура меньше, чем заданная температура минус 1,5°C. (данная настройка может быть изменена, см. раздел «Настройка функций»

Нагрев выключается (и исчезает индикация , если фактическая температура больше или равна заданной температуре.

Включение ручного/автоматического режима

Для включения ручного (Man) или автоматического программируемого режима (Auto) нажимайте последовательно клавишу . Подтвердите свой выбор нажатием клавиши **F**, либо просто подождите 20 секунд до возвращения экрана дисплея в рабочий режим.



Для выбора температуры в ручном режиме нажимайте клавиши  или . Для её подтверждения нажмите , либо просто подождите 20 секунд до возвращения экрана дисплея в рабочий режим.

О программировании времени и температуры по периодам дня в автоматическом программируемом режиме читайте раздел «Установка времени и температуры периодов дня»











Режим отпуска.

Нажмите и **удерживайте** клавишу **F** для активации режима отпуска. На экране дисплея появится индикация , и терморегулятор начнёт руководствоваться заданной температурой данного режима «Отпуска».

Для выключения режима отпуска нажмите и **удерживайте** клавишу **F**. Индикация  исчезнет с экрана дисплея.

Заводская установка температуры для этого режима: 10°C. (Для изменения этой температуры, находясь в режиме «отпуска», нажимайте клавиши  или . Для её подтверждения нажмите **F**, либо просто подождите 20 секунд до возвращения экрана дисплея в рабочий режим).

Установка дня недели и времени

Нажмите и **удерживайте** клавишу  для входа в режим установки дня недели и времени. Нажимайте   для установки дня недели. Нажмите  для перехода к установке часов. Нажимайте   для установки часов. Нажмите  для перехода к установке минут. Нажимайте   для установки минут. Для выхода из режима установки ещё раз нажмите 



Настройка времени и температуры периодов дня (для режима программирования)

Таблица времени начала периодов и температуры периодов дня по умолчанию (заводские установки) :

День недели	Период 1		Период 2		Период 3		Период 4	
	Время начала периода	температура	Время начала периода	температура	Время начала периода	температура	Время начала периода	температура
пн-пт	5:00	18°C	7:00	16°C	16:00	22°C	21:00	16°C
сб-вс	6:00	18°C	8:00	16°C	16:00	22°C	21:00	16°C

Однако эти параметры можно изменить вручную. Для этого:

Нажмите клавишу  для входа в режим настройки. Вы попадёте в настройку понедельника.

Нажимайте   для установки часов начала первого периода дня.

Для перехода к минутам нажмите **F**.

Нажимайте $\wedge \vee$ для установки минут начала первого периода.

Для перехода к температуре нажмите **F**.

Нажимайте $\wedge \vee$ для установки температуры первого периода.

Следующие нажатия **F** – это переход к настройке часов начала второго периода, минут начала второго периода, температуры второго периода, часов начала третьего периода, минут начала третьего периода, температуры третьего периода, часов начала четвертого периода, минут начала четвертого периода, температуры четвертого периода, а затем опять возврат к первому периоду.

Для перехода к настройке вторника (или следующих дней) нажимайте те клавишу .

После окончания всех настроек подождите 25 секунд, пока экран дисплея не вернется в обычный рабочий режим (это необходимо для сохранения настроек).

Для корректной работы терморегулятора должна строго соблюдаться последовательность четырех периодов дня при их программировании. То есть, время начала следующего периода не должно быть меньше или равно времени начала предыдущего периода. Время начала первого периода не должно быть ранее, чем 0:01 включительно. Время начала последнего периода не должно быть позднее 23:59 включительно.

Защита от перегрева

Если внешний датчик температуры (датчик пола) регистрирует температуру $\geq 55^{\circ}\text{C}$ (данная величина может быть изменена в настройке функций), терморегулятор выключит нагрев во избежание перегрева.

Когда температура пола опустится ниже 50°C , терморегулятор возобновит нагрев.

Режим антизамерзания (только при выключенном (на экране индикация OFF) терморегуляторе):

Если внутренний (встроенный) датчик температуры воздуха регистрирует температуру $\leq 5^{\circ}\text{C}$, терморегулятор включит режим антизамерзания. Нагрев будет включен. На экране будет индикация режима антизамерзания.

Когда температура поднимется выше 8°C , нагрев будет выключен. Индикация режима антизамерзания исчезнет с экрана дисплея.

Настройка функций терморегулятора

В выключенном состоянии (на экране – OFF) нажмите и удерживайте одновременно  и \vee

Откроется режим ввода пароля. Для входа в настройку функций следует набрать пароль 1234.

Нажмите \wedge для ввода «1».

Нажмите  для перехода к следующей цифре.

Нажмите дважды \wedge для ввода «2». Таким же образом вводим остальные цифры.

После ввода пароля нажмите **F** для входа в режим настройки функций (смотрите таблицу ниже).

Переход к каждой следующей функции (и, одновременно, подтверждение настройки предыдущей функции) – нажатием клавиши **F** (или .

Выбор значения функции – клавишами $\wedge \vee$.

Выход из режима настройки функций – клавишей .

Индикатор функции	Функция	Заводская настройка функции (по умолчанию)	Возможности ручной корректировки функции
P 1	Верхний предел температуры	37°C	0-99.5°C
P 2	Нижний предел температуры	5°C	0-99.5°C
SL	Подчиненный адрес (*смотрите примечание 1)	1	1-64
SL		96	12-576
P 4	Формат часов (12/24)	24	12/24
P 5	Диапазон включения нагрева (*смотрите примечание 2)	1,5°C	0-10°C
P 6	Диапазон выключения нагрева (*смотрите примечание 3)	0°C	0-10°C
P 7	Температура режима антизамерзания	5°C	0-30°C
P 8	Температура защиты от перегрева пола	55°C	45-95°C
P 9	Автоматическое включение терморегулятора (без нажатия кнопки включения) при появлении напряжения в сети (после его временного отсутствия)	OFF	OFF OPN PRU (*смотрите примечание 4)

Индикатор функции	Функция	Заводская настройка функции (по умолчанию)	Возможности ручной корректировки функции
P 10	Время задержки до включения/выключения нагрева при достижении заданной температуры минус функция P5 или P6 (диапазон включения/выключения нагрева)	2 сек.	0-99 сек.
P 11	Калибровка температуры (датчика воздуха)	0°C	От -9,5 до +9,5°C
P 12	Уровень звука	3	OF/0-9
P 13	Яркость экрана	2	1-8/ON/OFF
P 14	Калибровка температуры (датчика пола)	0°C	От -9,5 до +9,5°C
P 15	Включение датчика температуры пола (*смотрите примечания 5 и 6)	OFF (датчик пола выключен, датчик воздуха включен)	OFF (выключение датчика пола, включение датчика воздуха) ON (включение датчика пола, выключение датчика воздуха)
P 16	Включение индикации (на экране дисплея) температуры пола (*смотрите примечания 5 и 6)	OFF(индикация температуры пола выключена, а воздуха – включена)	OFF (выключение индикации температуры пола, включение индикации температуры воздуха) ON (включение индикации температуры пола, выключение индикации температуры воздуха)
P 17	Формат температуры (шкала Цельсия/Фаренгейта)	OC (шкала Цельсия)	OC/OF
P 18	Возврат к заводским установкам	53 (функция выключена)	Для возврата к заводским установкам набрать 55 и нажать M для подтверждения

ПРИМЕЧАНИЯ:

- 1) В данной модели терморегулятора функция SL не поддерживается;
- 2) Диапазон включения нагрева – это разница, на которую падает температура ниже установленной (заданной) до включения нагрева;
- 3) Диапазон выключения нагрева – это разница, на которую поднимается температура выше установленной (заданной) до выключения нагрева;
- 4) -OFF – при появлении напряжения в сети (после его временного отсутствия, или при перебоях напряжения в сети) терморегулятор будет в состоянии OFF (см. раздел «Управление терморегулятором»),
-OPN – при появлении напряжения в сети терморегулятор будет во включенном состоянии,
-PRU – при появлении напряжения в сети терморегулятор будет во включенном состоянии, в том самом статусе, в котором он был в момент отключения напряжения.
- 5) Функции P15 и P16 рекомендуется настраивать одинаково (обе ON, или обе OFF)
- 6) Функция защиты пола от перегрева недоступна при одновременном значении ON в функциях P15 и P16

Гарантия производителя

Производитель гарантирует качественную работу терморегулятора в течение срока, определяемого гарантийными обязательствами на терморегуляторы, официально поставляемые в Украину. Гарантия действует с момента продажи (печать продавца на гарантийном талоне). Производитель обязуется исправить дефект либо заменить дефектное изделие бесплатно для покупателя, без дополнительных затрат, связанных с ремонтом изделия. Адекватная замена дефектного изделия производится на основании заключения экспертизы.

Также внимательно ознакомьтесь с теми условиями гарантийного талона, на которые данная гарантия не распространяется (см. гарантийный талон, раздел «Гарантия не распространяется»).