

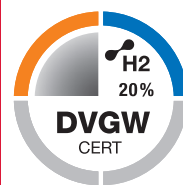

ARISTON



ALTEAS ONE+ NET
GENUS ONE+ WIFI
are approved for natural gas
mixtures enriched with hydrogen.
Gas category G20/20Vol.-% H2



ErP

ALTEAS ONE+ NET with SENSYS HD GENUS ONE+ WIFI

ПОСІБНИК З УСТАНОВКИ ТА ТЕХНІЧНОГО ОБСЛУГОВУВАННЯ

НАСТІННИЙ КОНДЕНСАЦІЙНИЙ КОТЕЛ



HOT WATER ■ HEATING ■ RENEWABLE ■ AIR CONDITIONING

3301771 3301777
3301772 3301778
3301773 3301779

UA 420000580500

Загальні положення	3
Рекомендації з монтажу.....	3
Маркування СЕ	3
Техніка безпеки	4
Опис котла	6
Панель керування	6
Дисплей	6
Загальний вигляд.....	7
Розміри.....	7
Мінімальні відстані	7
Настановний шаблон.....	8
Встановлення	9
Перед встановленням.....	9
Підключення до газопроводу	9
Гідравлічні з'єднання	10
Підключення котла	10
Залишковий тиск при Δt 20 °С.....	10
Запобіжний клапан.....	10
Промивання контуру опалення.....	10
Підлогове опалення («Тепла підлога»).....	10
Відведення конденсату.....	11
Гідравлічна схема	11
Подача повітря і відведення продуктів згоряння	12
Підключення димоходу/повітроводу.....	12
Типи і довжини трубопроводів подачі повітря і відведення продуктів згоряння	12
Типи димоходів/повітроводів.....	13
Підключення до електричної мережі.....	14
Підключення додаткових пристроїв	14
Підключення кімнатного термостата	14
Електрична схема.....	15
Пуск в експлуатацію	16
Порядок запалювання	16
Початкові процедури	16
Перше вмикання	
Автоматичне калібрування та перевірка горіння.	17
Регулювання максимальної потужності системи опалення .	20
Перевірка потужності в режимі розпалення.....	20
Регулювання затримання розпалення	20
Зведена таблиця параметрів за типами газу	21
Зміна типу використовуваного газу.....	21
Захисні функції	22
Захисне вимикання	22
Аварійне вимикання.....	22
Відображення несправностей.....	22
Таблиця кодів несправностей.....	23
Функція захисту від замерзання.....	24
Зона технічного спеціаліста	25
Режим AUTO (автоматичний режим)	32
Функція сушіння підлоги.....	33
Технічне обслуговування	34
Доступ до внутрішніх елементів	34
Загальні рекомендації.....	35
Очищення сифона	35
Перевірка роботи.....	35
Зливання води	35
Навчання користувача.....	35
Утилізація і повторна переробка	36
Символи на заводській табличці	36
Технічна інформація	37

ВСТАНОВЛЕННЯ І ПЕРШИЙ ПУСК КОТЛА ДОЗВОЛЯЄТЬСЯ ВИКОНУВАТИ ТІЛЬКИ КВАЛІФІКОВАНОМУ ФАХІВЦЕВІ ВІДПОВІДНО ДО ЧИННИХ НОРМ І ПРАВИЛ ТА ІНШИХ ВИМОГ МІСЦЕВИХ ДЕРЖАВНИХ ОРГАНІВ ВЛАДИ Й ОРГАНІВ ОХОРОНИ ЗДОРОВ'Я. ПІСЛЯ МОНТАЖУ КОТЛА ОСОБА, ЯКА ЗДІЙСНЮВАЛА ВСТАНОВЛЕННЯ, ЗОБОВ'ЯЗАНА ПЕРЕКОНАТИСЯ, ЩО ВЛАСНИК ОДЕРЖАВ ГАРАНТІЙНИЙ ТАЛОН І ПОСІБНИК З ЕКСПЛУАТАЦІЇ, А ТАКОЖ УСЮ НЕОБХІДНУ ІНФОРМАЦІЮ ЩОДО ПОВОДЖЕННЯ З КОТЛОМ І ПРИСТРОЯМИ ЗАХИСТУ І БЕЗПЕКИ.



Рекомендації з монтажу

Котел слід підключити до контурів опалення і гарячого водопостачання (ГВП), які мають відповідати технічним характеристикам котла.

Забороняється використовувати цей виріб для інших цілей та в інших умовах, ніж передбачені виробником та зазначені в цьому посібнику.

Виробник не несе відповідальності за будь-які збитки спричинені неправильним, помилковим, неналежним монтажем або використанням та/або невиконанням інструкцій та попереджень, що містяться в цьому посібнику. Забороняється використовувати цей виріб у поєднанні з електричним та електронним обладнанням, аксесуарами та/або запасними частинами які не виготовляються та/або не схвалені виробником, та які можуть впливати на відповідність виробу нормам законодавства та/або вимогам відповідних технічних регламентів, або які можуть змінити безпеку та/або функціональність та/або умови експлуатації самого виробу що призводить до подальшого скасування знаку відповідності товару (наприклад, маркування CE або іншого локального маркування відповідності продукту).

Також забороняється вносити зміни в конструкцію та програмне забезпечення виробу з зазначених вище причин та наслідків, які можуть виникнути, включаючи недійсність маркування відповідності товару (наприклад, маркування CE або іншого локального маркування відповідності товару). Виробник відмовляється від будь-якої відповідальності, що впливає із використання продукту у разі порушення цих попереджень.

Встановлення, технічне обслуговування та усі інші дії мають проводитися в повній відповідності з чинними нормами і правилами, а також вказівками виробника. Неправильне встановлення може призвести до травмування людей і хатніх тварин, пошкодження майна; компанія-виготовлювач за заподіяні неправильним установленням збитки відповідальності не несе. Котел поставляється в картонному впакуванні. Після зняття впакування переконайтеся у відсутності пошкоджень і перевірте комплектність. Про порушення сповістіть постачальника даного встаткування. **ГАРАНТІЯ**

ГАРАНТІЯ НА ДАНЕ ВСТАТКУВАННЯ НАБУВАЄ ЧИННОСТІ З МОМЕНТУ ПЕРШОГО ПУСКУ, ПРО ЩО В ГАРАНТІЙНОМУ

ТАЛОНІ ОБОВ'ЯЗКОВО РОБИТЬСЯ ВІДПОВІДНА ПОЗНАЧКА. ПЕРШИЙ ПУСК МАЄ ЗДІЙСНЮВАТИСЯ СПЕЦІАЛІЗОВАНОЮ ОРГАНІЗАЦІЄЮ ВІДПОВІДНО ДО ВИМОГ ГАРАНТІЙНОГО ТАЛОНА ТА ІНСТРУКЦІЙ ВИРОБНИКА.

Не дозволяйте дітям грати з пакувальним матеріалом (скріпки, пластикові пакети, пінополістирол тощо) – це небезпечно.

У разі несправності та/або порушення нормальної роботи відключіть котел, закрийте газовий кран і викличте кваліфікованого фахівця. **ЗАБОРОНЯЄТЬСЯ ВИКОНУВАТИ РЕМОНТ КОТЛА САМОСТІЙНО.** Зверніться до кваліфікованого фахівця.

Перш ніж виконувати технічне обслуговування або ремонт котла, переконайтеся, що його електроживлення відключено (зовнішній двополюсний вимикач перебуває в положенні «OFF» (ВИМКН)).

Забороняється виконувати ремонт котла самостійно. Всі ремонтні роботи мають проводити кваліфіковані фахівці, тільки з використанням оригінальних запасних частин. **ПРИ НЕДОТРИМАННІ ВИМОГ ДАНОЇ ІНСТРУКЦІЇ СУТТЄВО ЗНИЖУЄТЬСЯ БЕЗПЕЧНІСТЬ ЕКСПЛУАТАЦІЇ КОТЛА Й АНУЛЮЮТЬСЯ ГАРАНТІЙНІ ЗОБОВ'ЯЗАННЯ ВИРОБНИКА.**

При проведенні технічного обслуговування або будь-яких робіт у безпосередній близькості від повітроводів, димоходів або їхніх приналежностей слід вимкнути котел (установіть зовнішній двополюсний вимикач у положення «OFF» (ВИМКН)) і перекрийте газовий кран.

Після завершення робіт запросіть кваліфікованого фахівця для перевірки ефективності функціонування димоходів і повітроводів та іншого встаткування.

Перед зовнішнім очищенням котла вимкніть його й установіть зовнішній двополюсний вимикач у положення «OFF» (ВИМКН).

При чищенні котла слід відключити і перевести двополюсний вимикач у положення «OFF» (ВИМКН).

Чищення слід проводити за допомогою тканини, змоченої в мильній воді. Не використовуйте агресивні мийні засоби, інсектициди або інші токсичні речовини. Не використовуйте і не зберігайте легкозаймисті речовини в приміщенні, де встановлено котел.

ГАРАНТІЯ

ГАРАНТІЯ НА ДАНЕ ВСТАТКУВАННЯ НАБУВАЄ ЧИННОСТІ З МОМЕНТУ ПЕРШОГО ПУСКУ, ПРО ЩО В ГАРАНТІЙНОМУ ТАЛОНІ ОБОВ'ЯЗКОВО РОБИТЬСЯ ВІДПОВІДНА ПОЗНАЧКА. ПЕРШИЙ ПУСК МАЄ ЗДІЙСНЮВАТИСЯ СПЕЦІАЛІЗОВАНОЮ ОРГАНІЗАЦІЄЮ ВІДПОВІДНО ДО ВИМОГ ГАРАНТІЙНОГО ТАЛОНА ТА ІНСТРУКЦІЙ ВИРОБНИКА.

Маркування CE

Знак CE гарантує відповідність цього апарата наступним директивам:

Прилад відповідає наступним директивам:

- **2016/426/EU** щодо газового встаткування
- **2014/30/EU** щодо електромагнітної сумісності
- **92/42/CEE** щодо енергетичної віддачі
- **2014/35/EU** щодо електричної безпеки
- **2009/125/CE ERP** - про енергозберігаюче обладнання
- **813/2013** Комісія з регулювання (EU)
- **2014/53/EU** стосовно директиви про радіо- та телекомунікаційне кінцеве обладнання

ПРАВИЛА БЕЗПЕКИ

Перелік умовних позначок:

Недотримання цього попередження може призвести до нещасних випадків, у деяких ситуаціях навіть смертельних. 

Недотримання цього попередження може призвести до пошкоджень майна, у деяких ситуаціях навіть серйозних, і завдати шкоди хатнім тваринам і рослинам. 

Агрегат слід кріпити на міцну стіну
не піддану вібраціям. 

При свердлінні стіни не пошкодьте існуючу електропроводку або труби.

Удар струмом при контакті із проводами під напругою 

Вибух, пожежа або отруєння газом у разі його витікання з пошкодженого газопроводу.

Пошкодження існуючих систем.
Затоплення – витікання води з пошкоджених труб. 

Для електропроводки використовуйте проводи належного перетину.

Займання через перегрів при проході струму проводами меншого перетину. 

Охороніть труби та електричні проводи, щоб уникнути їх пошкодження.

Удар струмом при контакті із проводами під напругою. 

Вибух, пожежа або отруєння газом у разі його витікання з пошкодженого газопроводу.

Затоплення – витікання води з пошкоджених труб. 

Перевірте, щоб приміщення, де встановлюються агрегат і пристрої, з якими він з'єднується, відповідало чинним нормативам.

Удар струмом при контакті з неправильно встановленими проводами під напругою. 

Вибух, пожежа або отруєння токсичними газами через неправильно встановлену вентиляцію або димохід.

Пошкодження агрегату через неправильні умови його експлуатації. 

Використовуйте придатні інструменти або ручні прилади (особливо необхідно перевірити, щоб інструмент не був пошкоджений, щоб його рукоятка була цілою і міцно прикріпленою), правильно використовуйте інструменти, уникайте їхнього падіння, прибирайте інструменти на місце після їхнього

використання.

Нещасні випадки від осколків або шматків, що відлітають, вдихання пилу, удари, порізи, уколи, подряпини. 

Пошкодження агрегату або розташованих поруч предметів осколками, що відлітають, ударами, порізами. 

Використовуйте придатні електричні інструменти (особливо необхідно перевірити, щоб провід електроживлення і штепсельна вилка не були пошкоджені, і щоб деталі, які мають обертальний або поступальний рух, були міцно прикріплені), правильно використовуйте інструмент, не загороджуйте проходи проводами електроживлення, бережіть інструмент від падіння, після використання від'єднайте від електричної розетки і приберіть на місце.

Нещасні випадки від осколків або шматків, що відлітають, вдихання пилу, ударів, порізів, уколів, подряпин, шуму, вібрацій. 

Пошкодження агрегату або розташованих поруч предметів осколками, що відлітають, ударами, порізами. 

Перевірте, щоб переносні драбини були міцно встановлені на підлогу, щоб вони були розраховані на відповідне навантаження, щоб сходи не були пошкоджені й не були слизькими, щоб ніхто не зрушив драбину з людиною на ній, щоб хто-небудь страхував унизу.

Падіння або защемлення (розкладні драбини). 

Перевірте, щоб багатоярусні драбини були міцно встановлені, щоб вони були розраховані на відповідне навантаження, сходи не були пошкоджені й не були слизькими; драбину має бути оснащено поруччям уздовж підйому і захисним бар'єром на платформі.

Небезпека падіння 

Перевірте, щоб у процесі виконання робіт на висоті (як правило вище двох метрів від підлоги) були передбачені захисні бар'єри в робочій зоні або персональні страхувальні троси, щоб уникнути падіння, а також перевірте, щоб унизу не перебувало небезпечних предметів у випадку падіння, і щоб у випадку падіння внизу були пристосування або предмети для амортизації.

Небезпека падіння 

Перевірте, щоб у робочій зоні були передбачені належні гігієнічні та санітарні

умови: освітлення, вентиляція, міцність конструкцій.

Небезпека ударів, падіння тощо. 

Охороніть агрегат і прилеглі зони відповідним захисним матеріалом.

Пошкодження агрегату або розташованих поруч предметів осколками, що відлітають, ударами, порізами. 

Переміщайте агрегат з відповідною обережністю і захисними пристосуваннями.

Пошкодження агрегату або розташованих поруч предметів ударами, порізами, стисканням. 

Для виконання робіт надягніть захисний спец. одяг.

Нещасні випадки від ударів струмом, від осколків або шматків, що відлітають, вдихання пилу, ударів, порізів, уколів, подряпин, шуму, вібрацій. 

Розташуйте матеріали та інструменти таким чином, щоб їхнє використання було зручним і безпечним, уникайте скупчення матеріалів, які можуть розсипатися або впасти.

Пошкодження агрегату або розташованих поруч предметів ударами, порізами, стисканням. 

Роботи всередині агрегату слід виконувати з дотриманням обережності, щоб уникнути випадкових ударів об гострі виступи.

Небезпека порізів, уколів, подряпин. 

Відновіть усі захисні пристрої та функції керування, порушені ремонтом агрегату, і перевірте їхню справність перед вмиканням агрегату.

Вибух, пожежа або отруєння токсичними газами через витікання газу або через неправильне видалення продуктів згоряння. 

Пошкодження або блокування агрегату через його функціонування без контрольних пристроїв. 

Не виконуйте жодного обслуговування, не перевіривши відсутність витікання газу за допомогою спеціального приладу.

Вибух або пожежа через витікання газу з пошкодженого чи від'єданого газопроводу або через пошкоджені чи від'єдані комплектуючі. 

Не виконуйте жодного обслуговування, не перевіривши відсутність вільного полум'я або джерел запалення. 

Вибух або пожежа через витікання газу з пошкодженого чи від'єданого газопроводу або через пошкоджені чи від'єдані комплектуючі. 

Перевірте, щоб повітроводи вентиляції та димоходи не були засмічені.

Вибух, пожежа або отруєння токсичними газами через витікання газу або через неправильну вентиляцію або видалення продуктів згоряння. 

Перевірте, щоб димохід не мав витоків.

Отруєння токсичними газами через неправильне видалення продуктів згоряння. 

Перед здійсненням робіт злийте воду з компонентів, що містять гарячу воду, відкривши відповідні крани.

Небезпека опіків. 

Видаліть вапняні нальоти з компонентів, дотримуючись інструкцій, наведених в інструкціях до використовуваної речовини. Передбачте належну вентиляцію приміщення, надягніть захисний одяг, уникайте змішування різних речовин, передбачте захист агрегату і розташованих поруч із ним предметів.

Пошкодження шкіри й очей при контакті з кислотомісткими речовинами, отруєння при потраплянні в дихальні шляхи або в стравохід токсичних хімічних речовин. 

Пошкодження агрегату або розташованих поруч із ним предметів кислотомісткими речовинами. 

Герметично закрийте отвори, використані для контролю тиску та регуляції газу.

Вибух, пожежа або отруєння токсичними газами через витікання газу з відкритих отворів. 

Перевірте, щоб форсунки пальників відповідали типу використовуваного газу.

Пошкодження агрегату через неправильний процес горіння. 

У випадку появи запаху горілого або диму з агрегату відключіть електроживлення, перекрийте газовий кран, відкрийте вікна і викличте техніка.

Опіки, отруєння токсичними газами. 

У випадку появи запаху газу перекрийте газовий кран, відкрийте вікна і викличте техніка.

Вибух, пожежа або отруєння токсичними газами. 

Панель керування

Умовні позначки:

1. Дисплей
2. Кнопка активації Wi-Fi
3. Кнопки +/- регулювання температури ПГВ
4. Кнопка MODE (ВИБІР РЕЖИМУ «ЛІТНІЙ/ЗИМОВИЙ»)
5. Кнопка АКТИВАЦІЇ ФУНКЦІЇ COMFORT
6. Кнопка ВМИК/ВИМИК
7. Кнопка AUTO (автоматичний режим)
8. Кнопка RESET (Скидання)
9. Кнопки +/- регулювання температури опалення
10. Блокування кнопок (захист від дітей)
11. Блакитний індикатор наявності полум'я

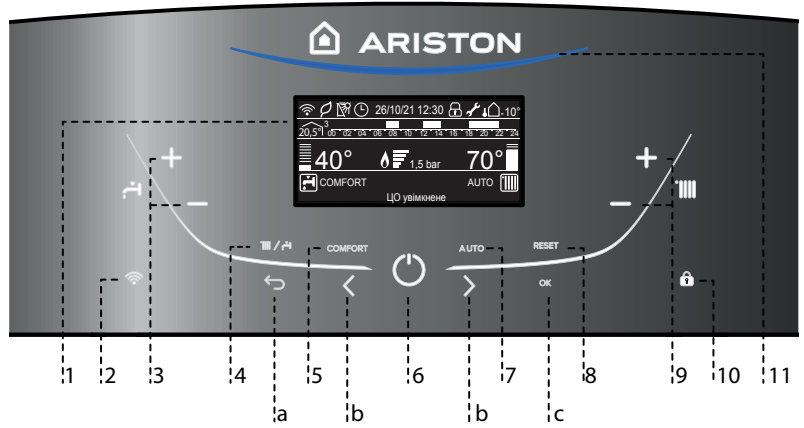

Кнопки роботи з меню

- a. Кнопка ESC (скасування)
- b. Кнопки переміщення по меню
- c. Кнопка ОК (підтвердження вибору)

Дисплей



Час і дата "Время и дата"	26/10/15 12:30
Блокировка кнопок активна	
Задана температура ГВП та індикація заданого рівня температури	
Задана температура опалення і індикація заданого рівня температури	
Необхідна технічна допомога	
Налаштування режиму опалення	
Режим опалення активний	
Налаштування режиму ГВП	
Режим ГВП активний	
Індикатор наявності полум'я котла пальника	

Тиск в опалювальному контурі	<u>1,5 bar</u>
Пояснювальний текст та інформація	ЦО увімкнене
Сигнал несправності На дисплеї відображається код несправності та його опис	 ALERT
Робота в АВТОМАТИЧНОМУ режимі (активний режим автоматичного регулювання температури – функція AUTO)	AUTO
Активовано функцію «Комфорт» (контур ГВП)	COMFORT
Таймер -программатор (для відображення на дисплеї див. інструкцію)	
Зображення зовнішньої температури (з вуличним датчиком- опція)	20,5° ³
Відображення температури зовнішнього повітря (при підключення зовнішнього датчика – додатковий аксесуар)	
Робота в режимі ВИСОКОЇ ЕФЕКТИВНОСТІ	
Wi-Fi активний (опція)	
WiFi підключений до локальної мережі, без доступу до сервера	
Wi-fi - необхідно встановити	
Підключено датчик сонячного колектора - опція (для відображення на дисплеї див. інструкцію)	

Загальний вигляд

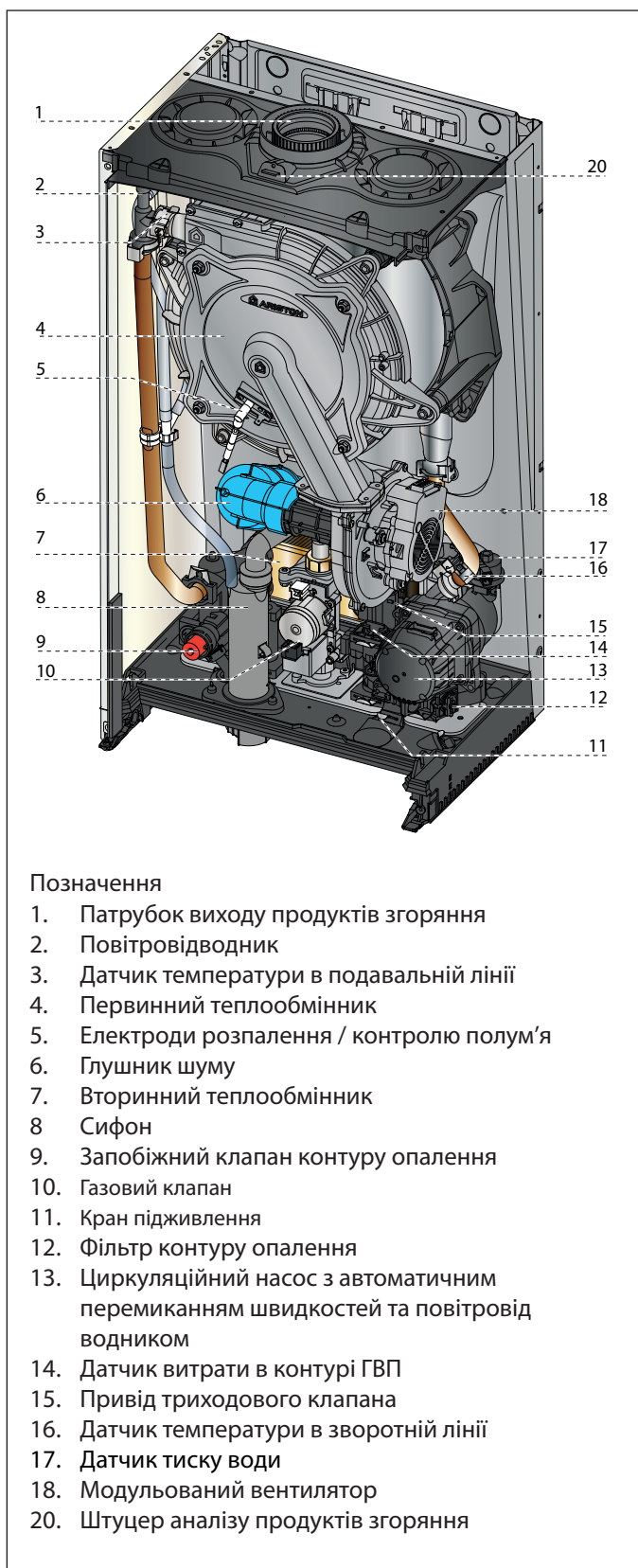

Розміри

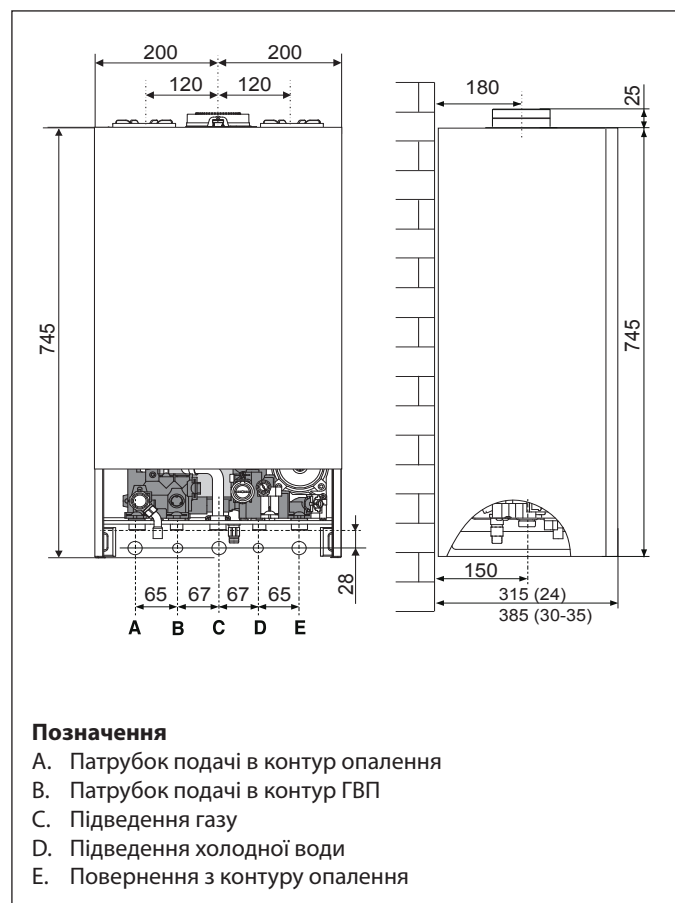

Мінімальні відстані

Для легкого доступу до котла при технічному обслуговуванні слід забезпечити відповідні мінімально припустимі відстані (вільний простір) від корпусу котла до прилеглих предметів і поверхонь.

Установлювати котел слід відповідно до чинних норм і правил, а також відповідно до вимог виробника.

При встановленні обов'язково використовуйте рівень, котел має перебувати точно в горизонтальному положенні.

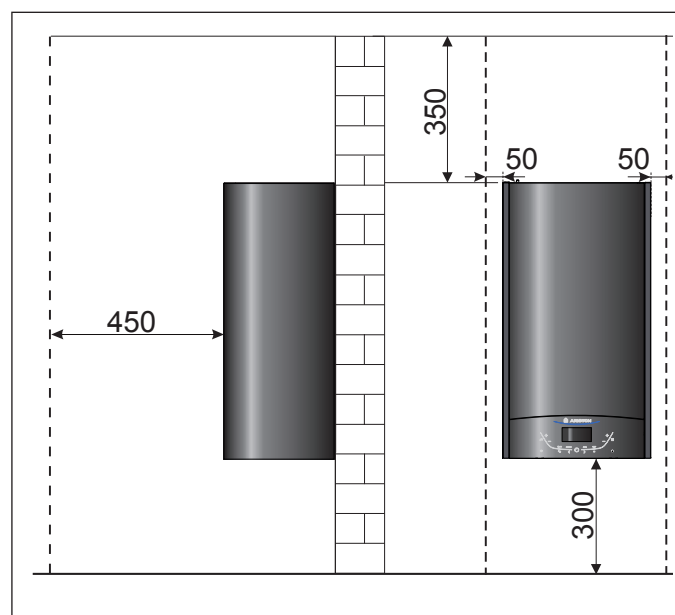

Настановний шаблон

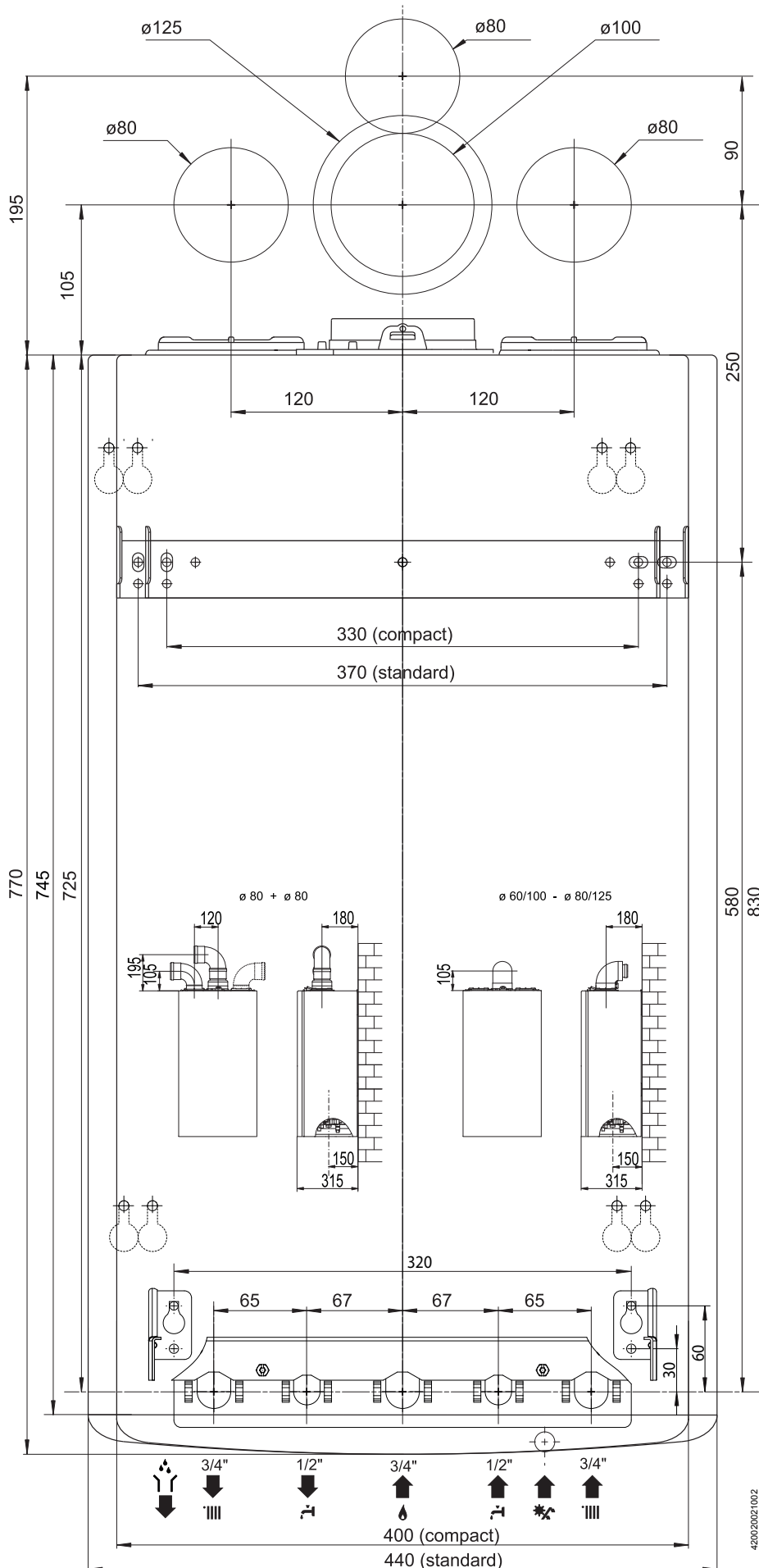

Перед встановленням

Котел призначений для нагрівання води до температури нижче точки кипіння, його слід підключити до контурів опалення і гарячого водопостачання (ГВП), які мають відповідати технічним характеристикам котла.

Перед підключенням котла виконайте наступні операції:

- Ретельно промийте трубопроводи контуру опалення і ГВП, щоб видалити всі забруднення, які можуть порушити роботу котла.
- Переконайтеся, що тип використовуваного газу підходить для даного котла (див. заводську табличку та інформацію на впакуванні).
- Переконайтеся, що газоходи вільні від сторонніх предметів і до них не приєднані інші котли або водонагрівачі, за винятком випадків, коли димохід спеціально призначений для декількох котлів відповідно до чинних нормативів.
- Якщо котел підключається до вже наявного, переконайтеся в його чистоті та відсутності сміття, тому що це може привести до утруднення видалення продуктів згоряння та/або припливу повітря, необхідного для горіння.
- Не допускається експлуатація котла при наявності димоходу/ повітроводу, що не відповідають нормативних вимогам і вимогам виробника.
- Перевірте якість води, підвищена жорсткість водопровідної води може привести до утворення накипу на елементах котла і зниженню його КПД.
- обладнання не повинно встановлюватися в місцях, де горіння повітря містить високі рівні хлору (наприклад, поблизу басейну), та / або інших небезпечних речовин, таких як амонію (перукарня) або лужними агентами (пральня), і т.д..
- рівень вмісту сірки у використовуваному газі не повинен перевищувати значень, вказаних діючими європейськими нормативами: максимальний річний пік протягом короткого періоду: 150 мг/м³ газу з середнім річним значенням 30 мг/м³ газу.

Котли типу C, з герметичною (закритою) камерою згоряння і подачею повітря ззовні приміщення не накладають обмежень на вентиляцію та розміри приміщення, де їх встановлюють.

Щоб забезпечити нормальну роботу котла, у приміщенні, де його встановлено, слід витримувати мінімальну робочу температуру (+5°C), а також слід забезпечити захист котла від атмосферних впливів.

Котел слід монтувати на міцній, несучій стіні, виконаній з негорючого матеріалу, що здатна витримати його вагу.

При визначенні місця встановлення котла слід витримувати мінімальні відстані від корпусу котла до прилеглих поверхонь, для доступу до елементів при технічному обслуговуванні.

УВАГА!

У БЕЗПОСЕРЕДНІЙ БЛИЗЬКОСТІ ВІД КОТЛА НЕ МАЮТЬ ПЕРЕБУВАТИ ЛЕГКОЗАЙМИСТІ РЕЧОВИНИ. ПЕРЕКОНАЙТЕСЯ, ЩО ПРИМІЩЕННЯ, ДЕ ВСТАНОВЛЮЄТЬСЯ КОТЕЛ, А ТАКОЖ УСІ СИСТЕМИ, ДО ЯКИХ ВІН ПІДКЛЮЧАЄТЬСЯ, ВІДПОВІДАЮТЬ ЧИННИМ НОРМАМ І ПРАВИЛАМ, А ТАКОЖ ВИМОГАМ ВИРОБНИКА. ЯКЩО В ПРИМІЩЕННІ, ДЕ ВСТАНОВЛЕНО КОТЕЛ, ПРИСУТНІ ПИЛ ТА/АБО АГРЕСИВНІ ГАЗИ, ТО КОТЕЛ МАЄ БУТИ ПОВНІСТЮ ЗАХИЩЕНИЙ ВІД ВПЛИВУ ЦЬОГО ПОВІТРЯ.



УВАГА!

ПЕРШИЙ ПУСК МАЄ ЗДІЙСНЮВАТИ ТІЛЬКИ СПЕЦІАЛІЗОВАНА ОРГАНІЗАЦІЯ ВІДПОВІДНО ДО ВИМОГ ГАРАНТІЙНОГО ТАЛОНА ТА ІНСТРУКЦІЙ ВИРОБНИКА.

Підключення до газопроводу

Котел розрахований на роботу із наступними типами газу.

КРАЇНА	Модель	Типи газу
UA	ALTEAS ONE + NET 24 ALTEAS ONE + NET 30 ALTEAS ONE + NET 35 GENUS ONE + WIFI 24 GENUS ONE + WIFI 30 GENUS ONE + WIFI 35	II ₂ HЗВ/Р

За впакуванням і заводською табличкою на корпусі котла переконайтеся, що його розраховано на експлуатацію у відповідній країні та роботу від газу, наявного в країні експлуатації.

Перевірте відповідність типу газу в трубопроводі типу, на який розраховано котел.

Монтаж і випробування газових трубопроводів виконуйте відповідно до чинних норм і правил, з урахуванням максимальної теплопродуктивності котла. Перед установленням обов'язково ретельно очистіть газові трубопроводи для видалення забруднень, які можуть порушити роботу котла. Газове з'єднання слід виконувати через прокладку.

Переконайтеся в належному тиску газу (природного (метану) або зрідженого), оскільки при занадто низькому тиску ефективність роботи котла знижується, і він не забезпечує належного рівня комфорту.

ВСТАНОВЛЕННЯ

Гідравлічні з'єднання

На малюнку показано схему підключення трубопроводів води та газу до котла. Переконайтеся, що максимальний тиск у водопроводі не перевищує 0,6 МПа (6 бар); якщо перевищує, необхідно обов'язково встановити редуктор тиску.

Підключення котла

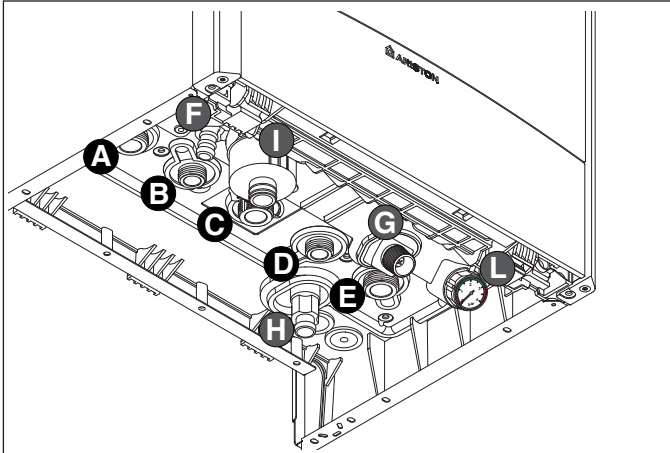

- A. Патрубок подачі в контур опалення
- B. Патрубок подачі в контур ГВП
- C. Підведення газу
- D. Підведення холодної води
- E. Повернення з контуру опалення
- F. Трубка зливу запобіжного клапана
- G. Кран підживлення
- H. Зливальний кран
- I. Злив конденсату

Запобіжний клапан

Приєднайте дренажну трубку (що входить до комплексу поставки) до виходу запобіжного клапана F (див. малюнок). Дренажний патрубок запобіжного клапана (див. малюнок) слід з'єднати із дренажним сифоном так, щоб можна було візуально переконатися в працездатності запобіжного клапана. У протилежному випадку може бути заподіяно шкоду людям, хатнім тваринам і майну. За зазначені травми і збиток виробник відповідальності не несе.

Промивання контуру опалення

Якщо котел підключається до наявного контуру опалення, у воді можуть бути різні домішки, здатні виявити шкідливий вплив на котел, що приводить до скорочення строку його служби. Перед демонтажем старого котла обов'язково забезпечте ретельне промивання системи від забруднень, здатних виявити шкідливий вплив на котел. Обов'язково переконайтеся, що ємність розширювального бака відповідає обсягу води в контурі опалення.

Підлогове опалення («Тепла підлога»)

При влаштуванні підлогового контуру опалення («Тепла підлога») необхідно встановити термостат у подавальній лінії. Інструкції з електричного підключення термостата див. у розділі «Підключення додаткових пристроїв» (сторінка 15-16). Якщо температура на виході в контур підлогового опалення буде занадто високою, то котел зупинить і режим ГВП, і режим опалення, після чого покаже код несправності 1 16 («Розімкнені контакти термостата підлогового опалення»). Котел повторно починає працювати, коли контакти термостата замкнуться протягом періоду автоматичного перезапуску. Якщо термостат не може бути встановлено, то контур підлогового опалення у будь-якому випадку має бути захищено термостатичним клапаном, або автоматичним байпасом, щоб запобігти досягнення занадто високої температури в контурі.

Залишковий тиск при ΔT 20 °C

Для розрахунку розмірів трубопроводів і нагрівальних приладів контуру опалення залишковий тиск слід розраховувати як функцію від необхідної витрати води, беручи до уваги характеристику циркуляційного насоса.

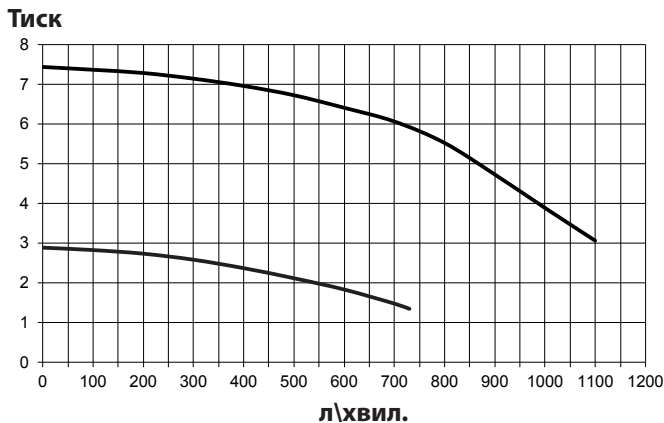

Відведення конденсату

Висока енергетична віддача приводить до утворення конденсату, який треба відводити. З цією метою необхідно використовувати пластиковий шланг, що прокладається в такому положенні, яке перешкоджає застоюванню конденсату в котлі. Шланг приєднується до зливного сифона з можливістю візуального контролю.

Дотримуйтесь чинних національних нормативів з монтажу та можливих приписів місцевої влади та організацій, відповідальних за охорону здоров'я населення.

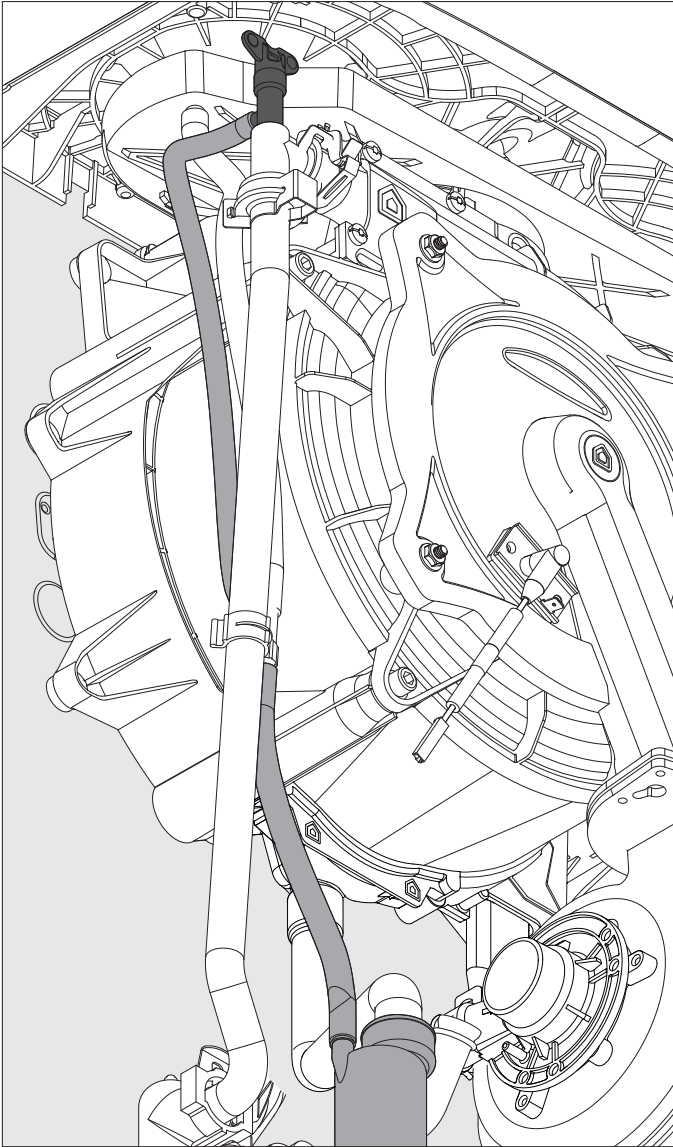

СИФОН БУЛО ЗАПОВНЕНО ВОДОЮ ПІД ЧАС ДЕАЕРАЦІЇ КОТЛА (АБО СИСТЕМИ ОПАЛЕННЯ) – ДИВ. СТОР. 16 ПЕРЕВІРТЕ НАЯВНІСТЬ ВОДИ В СИФОНІ, У РАЗІ ВІДСУТНОСТІ ВОДИ ЗАПОВНІТЬ ЙОГО. ВІДКРИЙТЕ РУЧНИЙ КЛАПАН ВІДВЕДЕННЯ ПОВІТРЯ НА ГОЛОВНОМУ ТЕПЛОБІМННИКУ ДО ПОВНОГО ЗАПОВНЕННЯ. ПЕРЕВІРТЕ НА МАНОМЕТРІ ПОКАЗАННЯ ТИСКУ В СИСТЕМІ. УВАГА! ВІДСУТНІСТЬ ВОДИ В СИФОНІ ПРИЗВОДИТЬ ДО ВИТІКАННЯ ПРОДУКТІВ ЗГОРЯННЯ У ПРИМІЩЕННЯ.



Гідравлічна схема

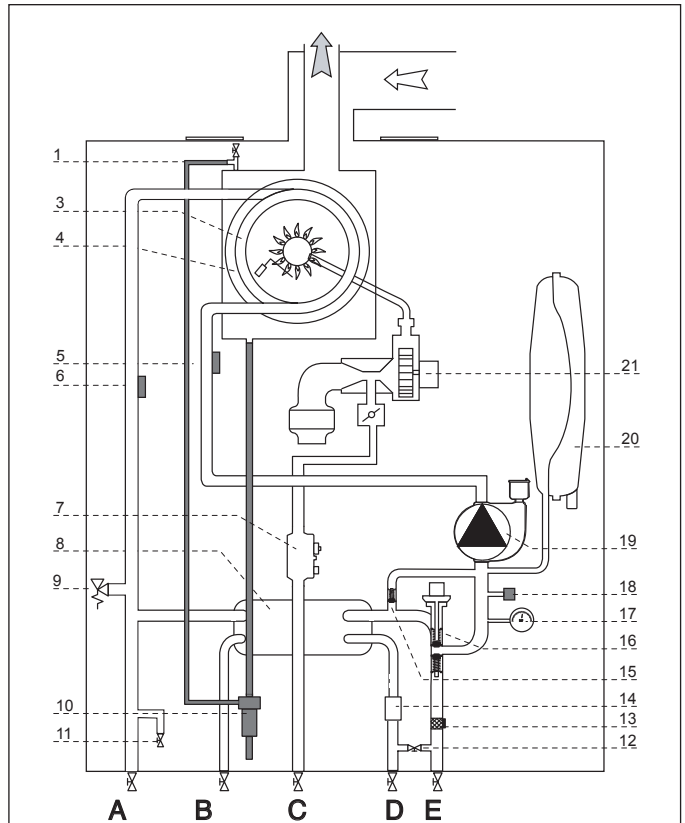

Позначення

- 1. Повітровідводник
- 3. Первинний теплообмінник
- 4. Електроди розпалення / контролю полум'я
- 5. Датчик температури в зворотній лінії контуру опалення
- 6. Датчик температури в подавальній лінії контуру опалення
- 7. Газовий клапан
- 8. Вторинний пластинчатий теплообмінник
- 9. Запобіжний клапан (3 бара)
- 10. Зливний кран
- 11. Сифон
- 12. Кран підживлення
- 13. Фільтр контуру опалення
- 14. Датчик витрати контуру ГВП
- 15. Автоматичний байпас
- 16. Триходовий клапан
- 17. Манометр
- 18. Датчик тиску води
- 19. Циркуляційний насос з автоматичним перемиканням швидкостей і повітровідводником
- 20. Розширювальний бак
- 21. Модульований вентилятор

ВСТАНОВЛЕННЯ

Подача повітря і відведення продуктів згоряння

Котел Котел допускає встановлення типу В (подача повітря із приміщення) і типу С (подача повітря ззовні).

Щоб уникнути потрапляння продуктів згоряння в систему повітроводів, ретельно виконайте монтаж ущільнень відповідно до даного посібника.

Встановлення системи відведення продуктів згоряння виконуйте обережно, щоб не порушити ущільнення і не допустити потрапляння продуктів згоряння у повітровід.

Горизонтальні ділянки трубопроводів повинні мати ухил не менше 3 %, для запобігання скупченню конденсату.

Встановлення типу В допускається в приміщеннях із належною вентиляцією і подачею повітря, відповідно до чинних норм і правил. У приміщеннях, де можлива присутність корозійно-активних пар у повітрі (наприклад, пральні, перукарні, гальваноділянки тощо) слід використовувати тільки встановлення типу С (з подачею повітря ззовні приміщення). Це забезпечує захист котла від корозії.

При монтажі коаксимальної (здвоєної) системи димовидалення/подачі повітря необхідно використовувати тільки оригінальні приналежності.

Димохід не має стикатися або проходити в безпосередній близькості від легкозаймистих матеріалів, а також проходити через конструкції будинку, виготовлені з використанням легкозаймистих матеріалів. З'єднання слід виконувати так, щоб забезпечити захист від потрапляння конденсату в котел. При заміні старого котла також слід замінити елементи системи вентиляції та відведення продуктів згоряння.

Підключення димоходу/повітроводу

- коаксимальна система (типу «труба в трубі»), призначена для подачі повітря і відведення продуктів згоряння;
- роздільна система для відведення продуктів згоряння і подачі повітря ззовні приміщення;
- одноканальний димохід для видалення продуктів згоряння, подача повітря здійснюється із приміщення.

У з'єднанні котла з димоходом/повітроводом дозволяється використовувати тільки матеріали та компоненти, стійкі до впливу конденсату. Відомості про довжину та орієнтацію

сполучних елементів див. у таблиці «Типи і довжини трубопроводів подачі повітря і відведення продуктів згоряння». Комплекти приналежностей для підключення димоходу/повітроводу до комплекту поставки котла не входять, підлягають замовленню для конкретного типу з'єднання. Усі котли розраховані на подачу повітря і відведення продуктів згоряння через коаксимальну систему діаметром 60/100 мм або роздільну систему діаметрами 80/80.

У випадку втрат тиску в трубопроводах, при виборі розмірів димоходу/повітроводу слід урахувувати додатковий аеродинамічний опір (див. каталог приналежностей для димоходів/повітроводів).

Порядок розрахунку, еквівалентні довжини та варіанти установки див. у каталозі приналежностей для димоходів/повітроводів.

Котел налаштований для підключення до 60/100 коаксимального димоходу вихлопної системи воздуховодів.

Для підключення роздільної системи використовуйте тільки один із двох отворів для подачі повітря.

У разі застосування роздільних ліній забору повітря та відведення димових газів потрібно задіяти один з двох повітрязабірних отворів. Відріжте верхню частину повітрязабірника ножем.

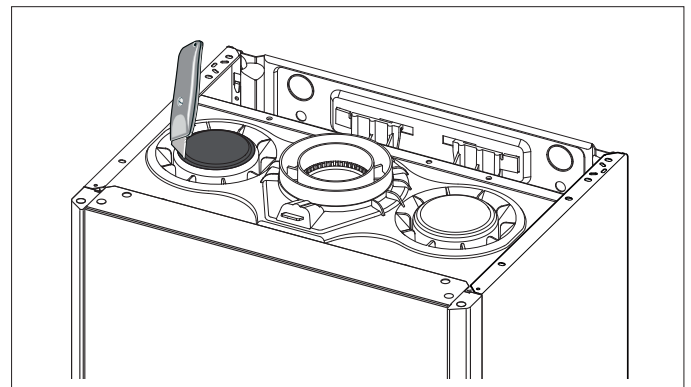

Типи і довжини трубопроводів подачі повітря і відведення продуктів згоряння

Тип газоходу	Максимальна довжина димоходу/повітроводу (м)						Діаметри труб, мм	
	ALTEAS ONE + NET / GENUS ONE + WIFI							
	24		30		35			
	MIN	MAX	MIN	MAX	MIN	MAX		
Коаксимальна система	C13							ø 60/100
	C33	1	8	1	5	1	5	
	C43							
Коаксимальна система	V33	1	8	1	5	1	5	ø 80/125
	C13							
	C33	1	21	1	14	1	14	
Коаксимальна система	C43							ø 80/80
	V33	1	21	1	14	1	14	
	S1 = S2							
Роздільна система	C13	1,5 = 1,5	32 = 32	1,5 = 1,5	23 = 23	1,5 = 1,5	24 = 24	ø 80/80
	C33	1,5 = 1,5	38 = 38	1,5 = 1,5	28 = 28	1,5 = 1,5	29 = 29	
	C43	1,5 = 1,5	32 = 32	1,5 = 1,5	23 = 23	1,5 = 1,5	24 = 24	
	C13	0,5 = 0,5	6 = 6	0,5 = 0,5	4 = 4	0,5 = 0,5	4 = 4	ø 60/60
	C33	0,5 = 0,5	7 = 7	0,5 = 0,5	5 = 5	0,5 = 0,5	5 = 5	
	C43	0,5 = 0,5	6 = 6	0,5 = 0,5	4 = 4	0,5 = 0,5	4 = 4	
	S1 + S2							
	C53	2,5	64	2,5	46	2,5	48	ø 80/80
	C83	1	12	1	8	1	8	ø 60/60
B23	1,5	64	0,5	46	0,5	48	ø 80	
	0,5	12	0,5	8	0,5	8	ø 60	

S1 - подача повітря; S2 = відведення продуктів згоряння

ОБЕРЕЖНО!
ПЕРЕКОНАЙТЕСЯ,
ЩО ТРУБОПРОВОДИ
ПОДАЧІ ПОВІТРЯ
І ВІДВЕДЕННЯ
ПРОДУКТІВ
ЗГОРЯННЯ ВІЛЬНІ
ВІД СТОРОННІХ
ПРЕДМЕТІВ
І НЕ МАЮТЬ
НЕЩІЛЬНОСТЕЙ.



Типи димоходів/повітроводів

В – Подача повітря із приміщення (відкрита камера згоряння)	
B23	Відведення продуктів згоряння назовні; подача повітря із приміщення
B33	Відведення продуктів згоряння через індивідуальний або загальний вбудований димохід будинку; подача повітря із приміщення.
С – Подача повітря ззовні (закрита камера згоряння)	
C13	Система для відведення продуктів згоряння і підведення повітря через зовнішню стіну будинку (однаковий діапазон тисків)
C33	Система для відведення продуктів згоряння і підведення повітря через покрівлю будинку (однаковий діапазон тисків)
C43	Подача повітря і відведення продуктів згоряння через індивідуальний або загальний вбудований димохід будинку
C53	Система для відведення продуктів згоряння через покрівлю будинку і підведення повітря через зовнішню стіну
C83	Відведення продуктів згоряння через індивідуальний або загальний вбудований димохід будинку; подача повітря через зовнішню стіну

ДОСТУПНІ КОНФІГУРАЦІЇ З ВИКОРИСТАННЯМ НАСТУПНОГО НАБОРУ ARISTON 3319653 (КОАКСІАЛЬНА Ø80 / 125) - 3319654 (РОЗДІЛЬНА Ø60) УВАЖНО ПРОЧИТАЙТЕ ІНСТРУКЦІЇ, ЩО МІСТИТЬСЯ В ІНСТРУКЦІЇ З ЕКСПЛУАТАЦІЇ НАБОРУ. ЗВЕРНІТЬСЯ ДО НАШОЇ СЛУЖБИ ДОПОМОГИ.	
C(10)3	Відведення димових газів і забір повітря в загальний димохід в умовах надлишкового тиску.
C(11)3	Система відводу димових газів і всмоктування повітря в схваленому колективному каналі в умовах надлишкового тиску.

ВСТАНОВЛЕННЯ

ОБЕРЕЖНО!
ПЕРЕД ВИКОНАННЯМ РОБІТ НА КОТЛІ
ВІДКЛЮЧІТЬ ЙОГО ЕЛЕКТРОЖИВЛЕННЯ
ЗОВНІШНІМ ДВОПОЛЮСНИМ ВИМИКАЧЕМ
(УСТАНОВІТЬ У ПОЛОЖЕННЯ «OFF» (ВИМКН)).



Підключення до електричної мережі

З метою забезпечення безпеки доручіть кваліфікованому фахівцеві ретельно перевірити всі електричні з'єднання котла. Виробник не несе відповідальності за збиток, заподіяний відсутністю належного заземлення або неналежними параметрами мережі електроживлення.

Переконайтеся, що систему розраховано на максимальну потужність, споживану котлом (див. паспортну табличку). Переконайтеся, що використовуються провідники перетином не менше 0,75 мм².

Для правильної та безпечної роботи котел має бути ОБОВ'ЯЗКОВО надійно заземлений.

Живлення здійснюється від мережі 230 В, 50 Гц (L, N + PE) з дотриманням полярності і заземлюючим провідником.

У РАЗІ ПОТРЕБИ ЗАМІНИТИ КАБЕЛЬ ЖИВЛЕННЯ ЦЕ ПОВИНЕН ВИКОНУВАТИ КВАЛІФІКОВАНИЙ СПЕЦІАЛІСТ З ВИКОРИСТАННЯМ ОРИГІНАЛЬНИХ ЗАПАСНИХ ЧАСТИН ВИРОБНИКА АБО ЙОГО СЕРВІСНОГО АГЕНТА.

Кабель електроживлення

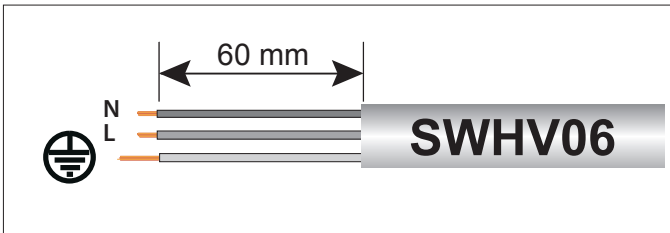

УВАГА!

Підключення до мережі електроживлення повинне бути виконано через стаціонарну розетку (не через подовжувач) та з застосуванням двополюсного автоматичного вимикача, що гарантує відключення від мережі в разі перенапруги категорії III.

Суворо забороняється використовувати багатовиводні штекери, подовжувачі та/або перехідники.

Котел не має засобів грозозахисту.

При необхідності заміни запобіжників використовуйте швидкодіючі плавкі запобіжники 2 А.

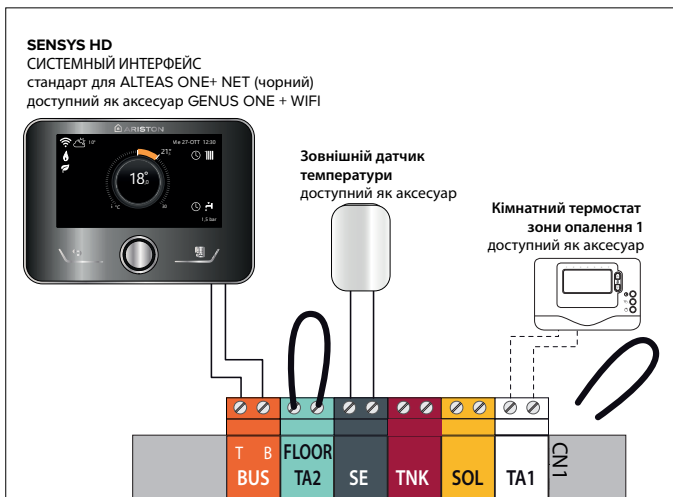

Підключення додаткових пристроїв.

Підключення додаткових пристроїв здійснюється в наступному порядку:

- Відключіть електроживлення котла;
- Зніміть передню кришку корпусу
- Потягніть панель керування вперед та перевірте її
- Відімкніть дві кліпси для доступу до периферійних інтерфейсів і головної плати керування

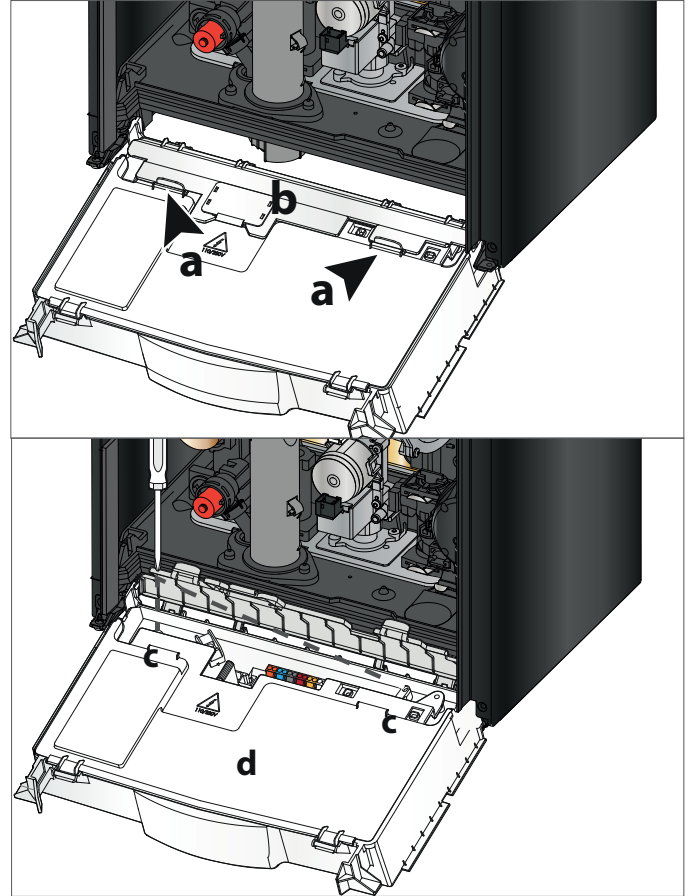

Доступ до електронного блоку (див. малюнок) забезпечує підключення таких пристроїв:

BUS – Підключення приладів терморегуляції (плавного регулювання)

FLOOR/TA2 – Термостата теплої підлоги або термостата зони опалення 2 (вибирається за допомогою параметра 223)

SE – Зовнішній датчик температури

TA1 – Кімнатний термостат зони опалення 1

УВАГА!

Порядок розміщення і підключення додаткових пристроїв див. у посібниках з встановлення відповідних пристроїв.



Підключення SENSYS HD

як стандарт для

ALTEAS ONE + NET (чорний)

Щоб підключити інтерфейс системи SENSYS HD, прочитайте інструкції, що входять до комплекту, що постачається разом із газовим котлом.

Приєднання термостата приміщення

- вставте провід термостата;
- відгвинтіть затискач викруткою і вставте по одному проводу, що відходять від термостата приміщення;
- приєднайте проводи до затискачів, як показано на електричній схемі;
- перевірте, щоб проводи були міцно закріплені й не натягалися при закриванні або відкриванні кришки корпусу із приладами;
- закрийте кришку корпусу із приладами і поставте на місце передній кожух.

Електрична схема

З метою забезпечення безпеки доручіть кваліфікованому фахівцеві ретельно перевірити всі електричні з'єднання.

ВИРОБНИК НЕ НЕСЕ ВІДПОВІДАЛЬНОСТІ ЗА ЗБИТОК, ЗАПОДІЯНИЙ ВІДСУТНІСТЮ НАЛЕЖНОГО ЗАЗЕМЛЕННЯ АБО НЕНАЛЕЖНИМИ ПАРАМЕТРАМИ МЕРЕЖІ ЕЛЕКТРОЖИВЛЕННЯ.

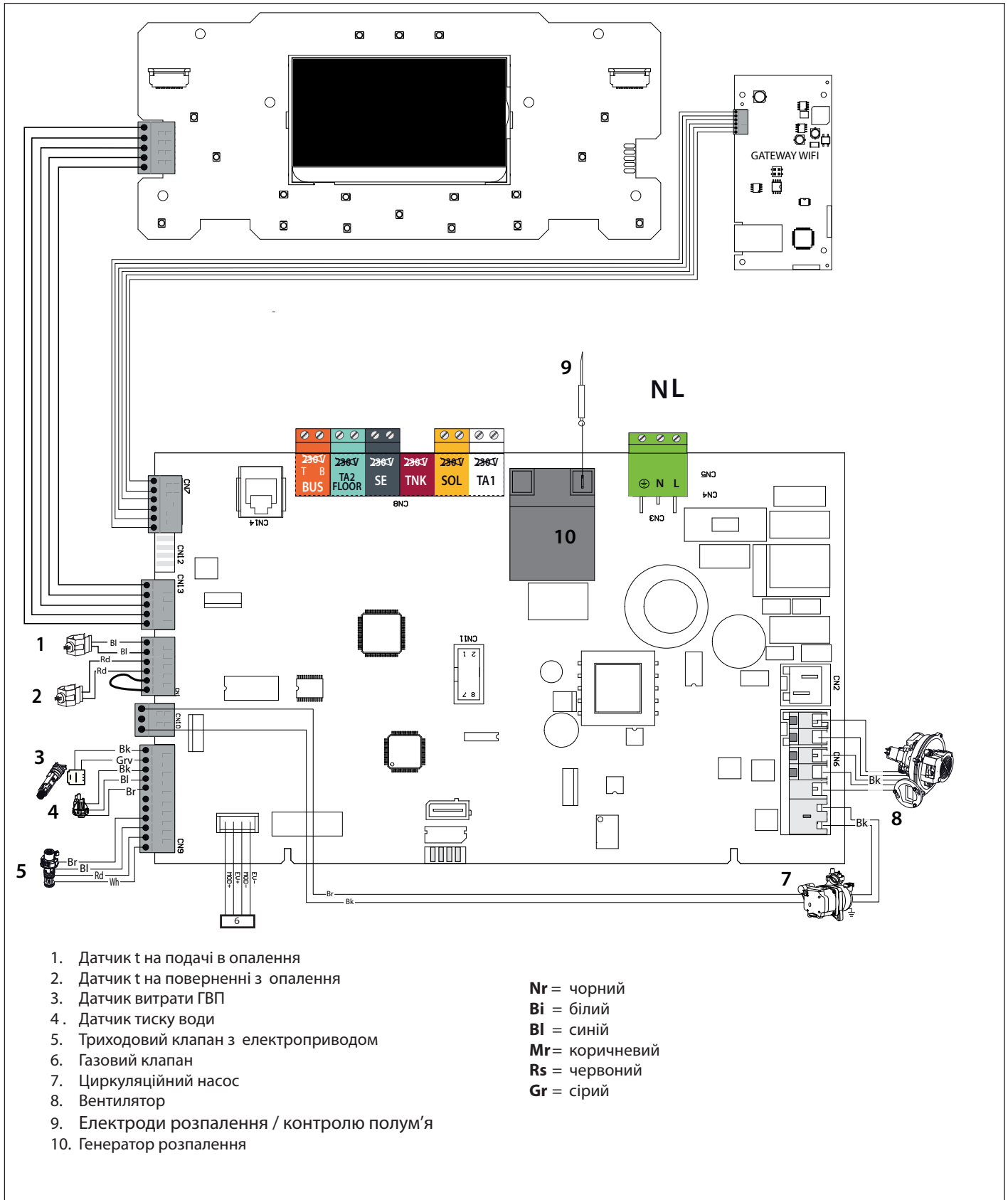

Початкові процедури

Безпечність і працездатність котла забезпечуються тільки за умови його введення в експлуатацію фахівцем, який має кваліфікацію відповідно до чинних норм і правил.

Електроживлення

- Переконайтеся, що напруга і частота в мережі електроживлення відповідають зазначеним на заводській табличці котла;
- ПЕРЕКОНАЙТЕСЯ, ЩО КОТЕЛ НАДІЙНО ЗАЗЕМЛЕНИЙ.

Заповнення та деаерація контуру опалення

УВАГА!
ПЕРЕД ЗАПОВНЕННЯМ КОНТУРУ ОПАЛЕННЯ ТА ПРОВЕДЕННЯМ ЙОГО ДЕАЕРАЦІЇ ПІД'ЄДНАЙТЕ ТРУБУ ВІДВЕДЕННЯ КОНДЕНСАТУ.

При встановленні та незапланованому обслуговуванні котла необхідно виконувати ретельну деаерацію контуру опалення та самого котла. Ця процедура виконується у такій послідовності:

- Відкрийте ручний клапан відводу повітря, що розташований збоку головного теплообмінника (2). Клапан під'єднаний до дренажної труби, що йде від клапана відводу конденсату.
- Підніміть ковпачок на автоматичному клапані відводу повітря на циркуляційному насосі та залиште його відкритим.
- Повільно відкривайте кран підживлення, доки не стане чути, як тече вода; Не відкривайте його повністю.
- Відкрийте кожен кран відводу повітря, починаючи з найнижчої точки, закрийте кран, коли з нього почне текти вода без залишків повітря.
- Закрийте ручний клапан відводу повітря, коли з нього почне текти вода без залишків повітря.
- Продовжуйте заповнювати систему, доки тиск за показами манометра не досягне щонайменше 1,5 бар.

УВАГА!
ПЕРЕВІРТЕ НАЯВНІСТЬ ВОДИ В КЛАПАНІ ВІДВОДУ КОНДЕНСАТУ, У ВИПАДКУ ЇЇ ВІДСУТНОСТІ НЕОБХІДНО ЗАПОВНИТИ КЛАПАН. ВІДКРИЙТЕ РУЧНИЙ КЛАПАН ВІДВОДУ ПОВІТРЯ НА ГОЛОВНОМУ ТЕПЛОБМІННИКУ ДО ПОВНОГО ЗАПОВНЕННЯ. ПЕРЕВІРТЕ ТИСК В СИСТЕМІ ПО МАНОМЕТРУ.



Подача газу

Дійте наступним чином:

- Переконайтеся, що тип газу в системі відповідає зазначеному на заводській табличці котла.
- Відкрийте вікна і двері.
- Переконайтеся у відсутності відкритого вогню і джерел іскор.
- Перевірте газопальникову частину котла на герметичність. Для цього при перекритому (вимкненому) клапані подачі газу перекрийте і знову відкрийте основний газовий вентиль. Протягом 10 хв. лічильник не має реєструвати витрати газу

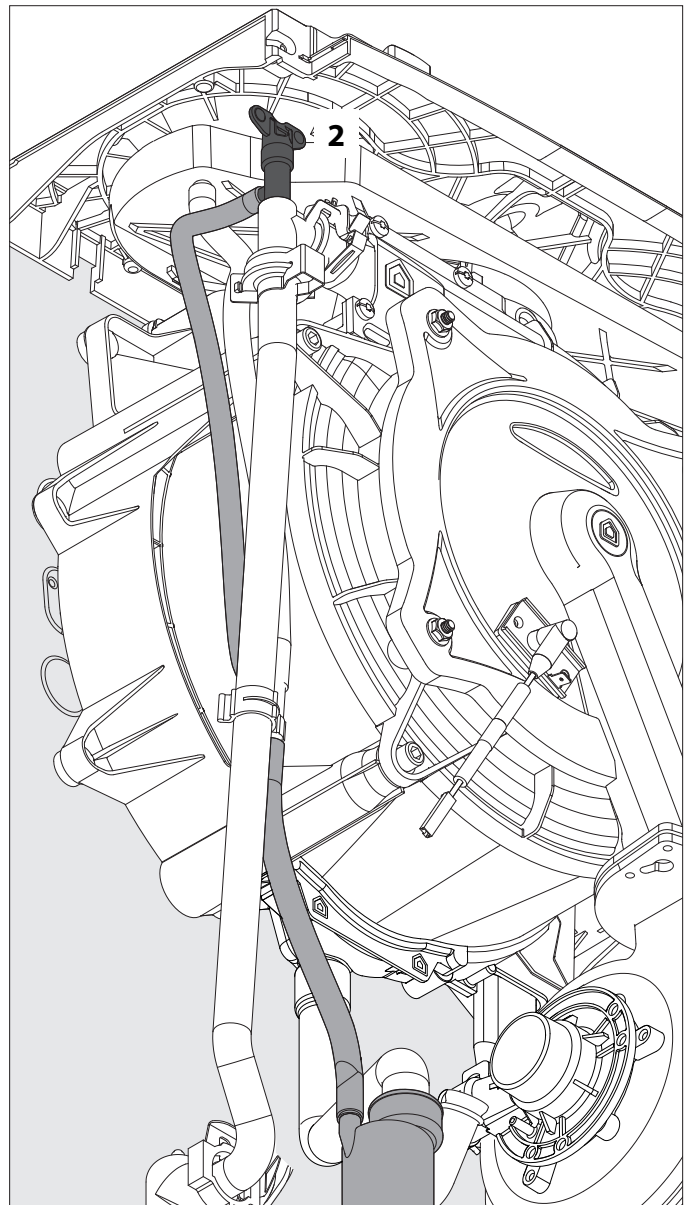

Порядок запалювання

Натисніть кнопку ON/OFF на панелі керування для вмикання котла. Дисплей має почати світитися.

На екрані з'явиться смужка-індикатор початкового завантаження програмного забезпечення.



Після завершення налаштувань відображається запит на виконання процедури деаерації та автоматичного калібрування.

27/10/21 10:18

Запустіть функцію продування системи повітрям і процедуру автоматичного калібрування параметрів газу.

Натисніть кнопку ОК, щоби підтвердити свій вибір

ПЕРШЕ ВМИКАННЯ

Відповідь з діяльності та автоматичним порядком калібрування

1. Перевірте:

- газовий кран має бути закрито;
- електричні з'єднання мають бути виконані правильно. Перевірте в будь-якому разі, щоб жовто-зелений провід заземлення був приєднаний до надійної системи заземлення. Для випуску повітря із циркуляції виконайте наступні операції:
- заглушку автоматичного вантузного клапана на циркуляторному насосі має бути відгвинчено;
- Перевірте димохід видалення продуктів згоряння.

ВАЖЛИВО!

ПІД ЧАС КАЛІБРУВАННЯ ТА ВИМІРЮВАННЯ РІВНЮ ВУГЛЕКИСЛОГО ГАЗУ ВАЖЛИВО, ЩОБ КОТЕЛ ПРАЦЮВАВ ІЗ ЗАКРИТОЮ ПЕРЕДНЬОЮ КРИШКОЮ ТА ПОВНІСТЮ ЗІБРАНИМИ ДИМОХОДОМ / ПОВІТРОВОДОМ.

- Перевірте, щоб можливі необхідні вентиляційні отвори в приміщенні були відкриті (монтаж типу В).
- перевірте, чи є в сифоні вода; у протилежному випадку його потрібно знову наповнити водою. У разі потреби відкрийте ручний клапан відводу повітря на головному теплообміннику до повного заповнення.

ПРИМІТКА: ЯКЩО КОТЕЛ НЕ ВИКОРИСТОВУВАТИМЕТЬСЯ ПРОТЯГОМ ТРИВАЛОГО ЧАСУ, СИФОН МАЄ БУТИ ЗАПОВНЕНИЙ ПЕРЕД ТИМ, ЯК КОТЕЛ БУДЕ ЗАПУЩЕНО ЗНОВ. ЗАПУСКАТИ КОТЕЛ У РОБОТУ БЕЗ ВОДИ В СИФОНІ НЕБЕЗПЕЧНО ЧЕРЕЗ МОЖЛИВІСТЬ ВИХОДУ ПРОДУКТІВ ЗГОРЯННЯ У ПРИМІЩЕННЯ СКРІЗЬ ПУСТИЙ СИФОН.

2. Перевірка статичного тиску на вході

Послабте гвинт 1 і вставте трубку манометр труба зв'язку в штуцер відбору тиску на вході клапана.

Тиск газу на пальнику має відповідати значенню для використовуваного типу газу, для якого розроблений котел, див. таблицю налаштування газу.

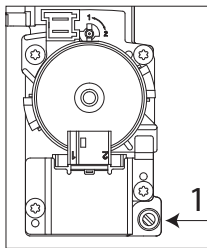

УВАГА!

КОТЕЛ НЕМОЖЛИВО ЗАПУСТИТИ, ЯКЩО ТИСК НЕ ВІДПОВІДАЄ ЗНАЧЕННЯМ, НАВЕДЕНИМ У "Зведена таблиця параметрів за типами газу"

3. СИСТЕМА ПОВЕРХНОСТІ ПОВІТРЯ І ПРОЦЕДУРА АВТОМАТИЧНОЇ КАЛІБРИЦІЇ

- Увімкніть котел, натиснувши кнопку ON/OFF (ВВІМКН/ВИМКН).

Ввімкнеться дисплей, через кілька секунд з'явиться повідомлення

- Натисніть кнопку ОК. На дисплеї з'являється:

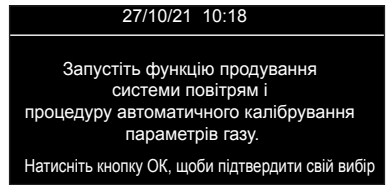

"Увага! Цю процедуру може здійснювати лише кваліфікований спеціаліст. Для продовження натисніть кнопку ОК та утримуйте її впродовж 5 секунд"

- Натисніть ОК протягом 5 секунд. На дисплеї з'являється:

Видалення повітря із системи
Ця функція активує цикл видалення повітря із системи. Щоби запустити цикл, натисніть кнопку ОК (рекомендується), у протилежному випадку натисніть ESC".

- Натисніть кнопку ОК. Запуститься цикл тривалістю приблизно 7 хв. Під час виконання циклу деаерації відкрийте ручний клапан відводу повітря (2) на головному теплообміннику, закрийте його, коли з нього почне текти вода без залишків повітря. По завершенні перевірте, щоб із системи було повністю видалено повітря. Якщо це не так, повторіть процедуру.

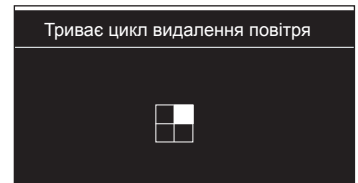

"Якщо всередині системи все ще присутнє повітря, знову запустіть цикл його видалення (кнопка ОК); у протилежному випадку натисніть кнопку виходу (ESC)."

- перевірте тиск у системі. Якщо він понизився, відкрийте підживлення води аж до досягнення значення 1 бар.

Примітка! Якщо тиск падає до заданого аварійного значення, котел

показуватиме збій (1P4), що попереджує про падіння тиску (Параметр 241 - Попередження про низький тиск).

Якщо тиск падає нижче значення сигналу, дисплей покаже помилку **108**.

Відкрийте заповнюючий клапан і закрийте, як тільки він досягне 1 - 1,5 бар.

У цих випадках процедура перестане бути. ПІСЛЯ ЗАПОВНЕННЯ СИСТЕМИ, ДИСПЛЕЙ ПОВИНЕН ЗАПРОШУВАТИ ПОВЕРНУТИ СИСТЕМУ ПОВІТРЯ ТА АВТОМАТИЧНУ КАЛІБРІЮ.

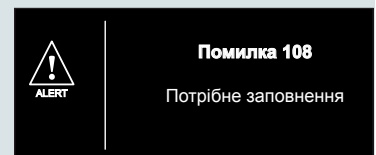
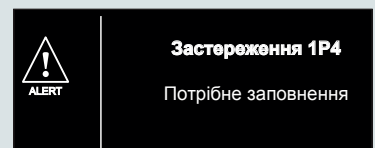

ПУСК В ЕКСПЛУАТАЦІЮ

• на дисплеї відображається газова установка з заводу. Введіть тип використовуваного газу (при необхідності), натисніть кнопку **b** > вибрати:

- 0** = Природний газ (заводські налаштування)
- 1** = Зріджений газ (*)
- 2** = G230 (IT) НЕ ВИКОРИСТОВУЙТЕ
- 3** = G130 (FR) НЕ ВИКОРИСТОВУЙТЕ
- 4** = NGS - НЕ ВИКОРИСТОВУЙТЕ

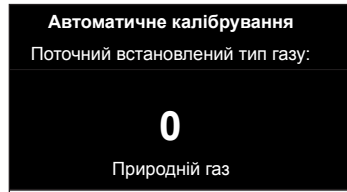

(*) КОТЕЛ ЗАВОДСЬКИЙ НА ПРИРОДНІЙ ГАЗІ (G20). У ВИПАДКУ ЗМІНИ ГАЗУ ПІД ЧАС ПЕРШОГО ЗАПАЛЮВАННЯ ТА АВТОМАТИЧНОГО КАЛІБРУВАННЯ НЕОБХІДНО ПОВЕРНУТИ ГРУНТ У ПОЛОЖЕННЯ 2 ДЛЯ LPG. ПОЗИЦІЯ 1 = ПРИРОДНІЙ ГАЗ ПОЗИЦІЯ 2 = ЗРІДЖЕНИЙ ГАЗ

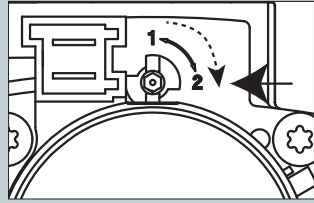

Натисніть ОК.

Дисплей відображає лише у разі заміни газу при першому запалюванні:
Переконайтесь, що гвинт вибору газового клапана встановлений у положення 1 для NG і G230, 2 для LPG.

Натисніть ОК. На дисплеї відображається:

Натисніть кнопку Ок, щоб запустити функцію автоматичного калібрування, або кнопку Esc, щоб пропустити процедуру.

• Натисніть ОК для запуску Автоматичне калібрування пальника.

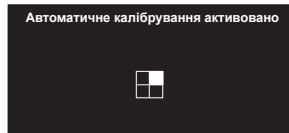

Процедура може тривати кілька хвилин.

По закінченню калібрування відображається дисплей **"Калібрування завершено"** і повернутися до головного екрана:

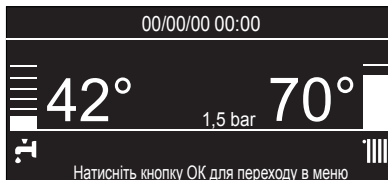

• Включіть котел, за допомогою кнопки MODE (режим), вибравши режим опалення або ГВП.



УВАГА!
ЯКЩО ПРОДУКТ КАЛІБРИВАЦІЇ НЕ ПОВНОВАЄТЬСЯ, ДИСПЛЕЙ ВИСТАВЛЯЄ Неудачно калибровка і ПОМИЛКА КОД

(див. Таблицю Б) ПРОТЯГОМ 10 СЕКУНД, А ПОТІМ – ЗАПИТ НА ПОВТОРНЕ ВИКОНАННЯ КАЛІБРУВАННЯ. ПОВТОРІТЬ ПРОЦЕДУРУ. ЯКЩО КОТЕЛ І ДАЛІ СИГНАЛІЗУЄ ПРО НЕСПРАВНІСТЬ, ЗВ'ЯЖІТЬСЯ З КВАЛІФІКОВАНИМ СПЕЦІАЛІСТОМ.

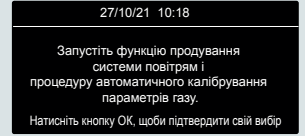
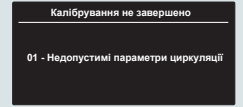

Таблиці Б

	Помилка	Опис
01		<p>Порушення циркуляції</p> <p>Переконайтесь, що:</p> <ul style="list-style-type: none"> - насос працює правильно - тиску води в системі достатньо.
02		<p>Виявлено опалення</p> <p>Температура потоку $\geq 88^\circ \text{C}$ в режимі опалення.</p> <p>Виявлено опалення</p> <p>Температура потоку $\geq 88^\circ \text{C}$ або опалення Температура повернення $> 67^\circ \text{C}$ в ГВП Режим.</p> <p>(Відкрийте кран гарячої води або зонні клапани / термостатичні клапани в системі розсіювати тепло)).</p>
03		<p>Помилка 03 та виявлена помилка (наприклад: Помилка 110 - Пошкоджений пошкоджений зонд " - див. Табл підсумовування кодів помилок) відображаються поперемінно протягом 10 секунд.</p> <p>Натисніть кнопку RESET для операції вимкнення, дисплей знову повинен запустити автоматичну калібрування. Для запобігання безпеці, якщо проблема автоматично видаляється, дисплей знову вимагає автоматичної калібрування.</p>

Якщо котли все ще вказують на запобіжність, вимкніть його. Переконайтесь, що зовнішній електричний вимикач знаходиться у положенні OFF, вимкніть газовий клапан і зверніться до кваліфікованого технічного персоналу.

ПОПЕРЕДЖЕННЯ!

АВТОМАТИЧНЕ КАЛІБРУВАННЯ НЕОБХІДНО ВИКОНУВАТИ В ТАКИХ ВИПАДКАХ:

- ЗАМІНА ВЕНТИЛЯТОРА, ГАЗОВОГО КЛАПАНА, ЗМІШУВАЛЬНОГО КЛАПАНА ПОВІТРЯ / ГАЗ, ГОРІЛКИ, ЕЛЕКТРОДУ.
- ЗАМІНА ПЛАТИ КЕРУВАННЯ
- ЗМІНА ТИПУ ГАЗУ
- ЗМІНА ОДНОГО З ТАКИХ ПАРАМЕТРІВ
220 - ПЛАВНЕ РОЗПАЛЕННЯ
231 - МАКС. ПОТУЖНІСТЬ ОПАЛЕННЯ
232 - МАКС. ПОТУЖНІСТЬ ГВП У %
233 - МІНІМАЛЬНА ПОТУЖНІСТЬ КОТЛА
234 - МАКСЮ ПОТУЖНІСТЬ КОТЛА У %

4 - Справний газоаналізатор, що пройшов обов'язкову перевірку

Приєднайте еталонований вимірювальний прилад до розніму вузла горіння, розташованому зліва, відвернувши гвинт і видаливши заглушку.

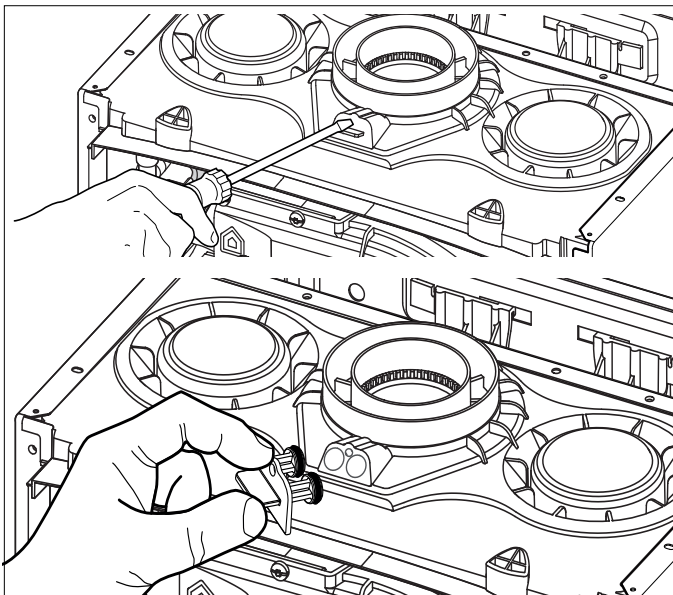

5- Перевірка тиску газу

Послабте гвинт 1 і вставте трубку манометр труба зв'язку в штуцер відбору тиску на вході клапана. Увімкніть котел на максимальній потужності в режимі ГВП, використайте можливості режиму «Сажотрус» (натискайте й утримуйте кнопку RESET протягом 10 секунд і після входу в режим натисніть кнопку **b** Максимальна потужність ГВП). Тиск газу на пальнику має відповідати значенню для використовуваного типу газу, для якого розроблений котел, див. таблицю налаштування газу.

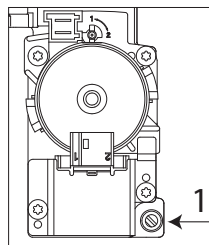

УВАГА!
КОТЕЛ НЕМОЖЛИВО ЗАПУСТИТИ, ЯКЩО ТИСК НЕ ВІДПОВІДАЄ ЗНАЧЕННЯМ, НАВЕДЕНИМ У "Зведена таблиця параметрів за типами газу"

6 - CO2 kalibrácia

Здійсніть максимальний відбір гарячої води для побутових потреб. Виберіть функцію «Режим «Сажотрус», натисканням кнопки RESET («Перезавантаження») протягом 10 секунд.

УВАГА! При дії функції «Сажотрус» температура води на виході з котла може перевищувати 65°C.

На дисплеї відображається: Димохід активний при максимальній потужності опалення.

Натисніть клавішу **b >**, щоб вибрати CO2 kalibrácia.

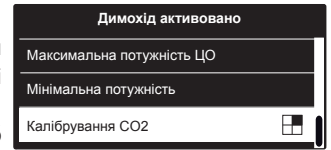

Котел активує калібрування на максимальній потужності.

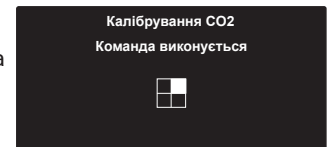

Таблиці А

газ	ALTEAS ONE + NET / GENUS ONE + WIFI	
	CO2 (%)	O2 (%)
G20	9,4 ÷ 7,5 (*)	3,6 ÷ 8,4
G30	10,7 ÷ 8,4 (*)	5,0 ÷ 8,4
G31	10,7 ÷ 8,4 (*)	4,6 ÷ 8,1

(*) Коли пальник і електрод нові (<500 годин), значення CO2 при мінімальній потужності може бути близьким до нижньої межі (7,5% для природного газу або 8,4% для G230 і LPG), і це нормальна ситуація. Коли робочий час збільшиться, також CO2 при мінімальній потужності збільшиться, щоб досягти середньої частини діапазону.

ПРИМЕЧАНИЕ: ЗНАЧЕНИЯ ПРИВЕДЕНЫ ДЛЯ ЗАКРЫТОГО КОЖУХА.

Визначте значення вмісту CO2 (у %) і порівняйте його зі значеннями у **таблиці А** нижче. Через кілька секунд на дисплеї з'явиться шкала налаштування. Натисніть клавіші **< >**, щоб змінити вимірюване значення на ±0,5%, якщо необхідно. Натисніть ОК, щоб підтвердити.

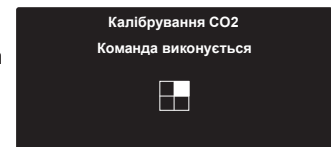
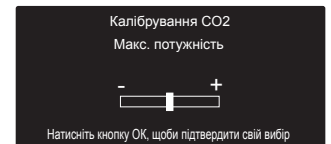

На дисплеї відображається: Котел активує калібрування на мінімальній потужності. Визначте значення вмісту CO2 (у %) і порівняйте його зі значеннями у **таблиці А** нижче. Через кілька секунд на дисплеї з'явиться шкала налаштування. Натисніть клавіші **< >**, щоб змінити вимірюване значення на ±0,5%, якщо необхідно. Натисніть ОК, щоб підтвердити.

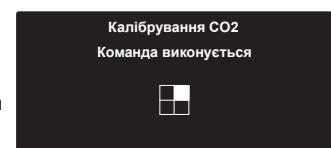

Після завершення калібрування на дисплеї з'явиться: Натисніть ОК. Натисніть ESC, щоб повернутися на головний екран.

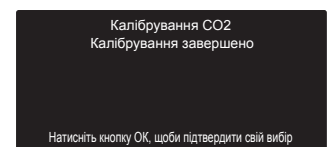

7 - Закінчення регулювання

Вийдіть з режиму «Сажотрус», натиснувши на кнопку RESET.
Припиніть відбір гарячої води.
Встановіть на місце передню панель установки.
Встановіть на місце заглушку відбору проб газів

Примітка: Режим «Сажотрус» відключається автоматично через 30 хвилин або вручну, шляхом короткочасного натискання кнопки **RESET**.

ВАЖЛИВА ПРИМІТКА

Під час нормальної роботи система періодично перевіряє та при необхідності коригує (процедура автоматичного калібрування) горіння за допомогою електрода, карти та газового клапана.

На дисплеї може з'явитися таке повідомлення:

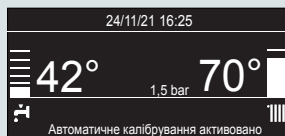

Зазвичай котел калібрується автоматично, лише в деяких крайніх випадках може знадобитися втручання користувача.

На дисплеї відображається таке повідомлення (воно відображається у списку помилок і веб-програмі як помилка 805, можливе дистанційне скидання), і користувач має натиснути кнопку скидання.

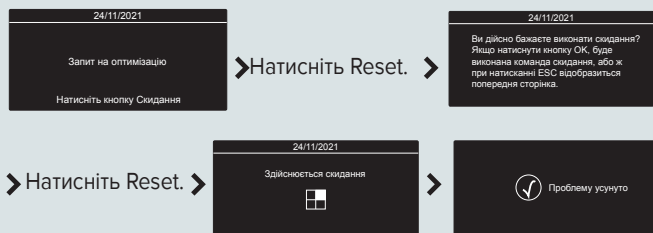

Для завершення калібрування рекомендується виконати запит на тепло (запит ГВП або ЦО) принаймні протягом 1 хвилини або доки на дисплеї не зникне індикація «Автоматичне калібрування активне».

Якщо запит на нагрівання не виконано після першого натискання кнопки Reset, калібрування буде виконано за наступним запитом на нагрівання.

Вхід у меню і зміна налаштувань

Меню 2 – параметри котла Підменю 3 – параметр 1

Максимальна теплова потужність, установлювана регулятором тиску (модулятором) на газовому клапані

Підменю 2 – параметр 0 Режим плавного розпалення (знижений тиск при розпаленні)

Підменю 3 – параметри 5 і 6

Режим затримання розпалення (захист від частих вмикань)

Регулювання максимальної потужності системи опалення

Цей параметр обмежує корисну потужність котла.

Відсоткове співвідношення, еквівалентне потужності в діапазоні від мінімальної (0) до максимальної (99) потужності, показано на графіку нижче.

Для перевірки максимальної потужності котла в режимі опалення увійдіть у меню 2/ підменю 3/ параметр 1.

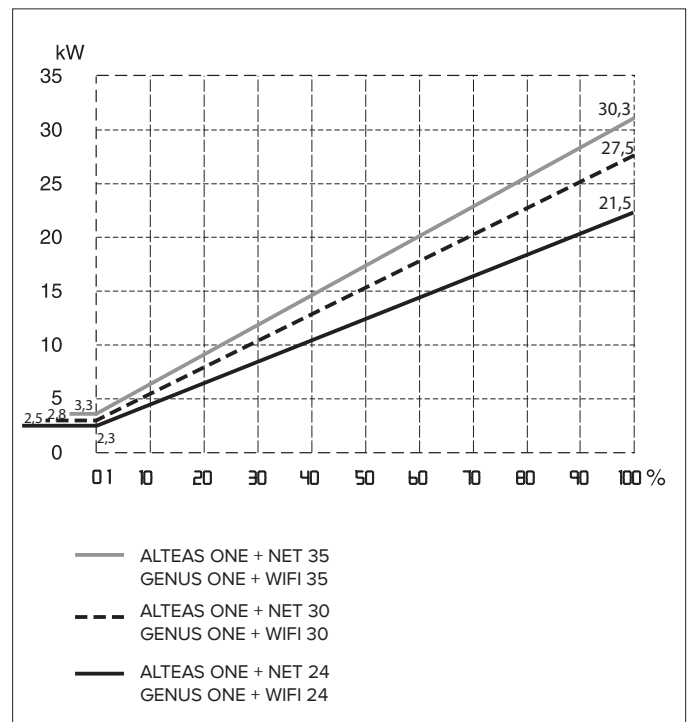

Перевірка потужності в режимі розпалення

Ез а параметер корПотужність при розпаленні може бути задано в діапазоні від мінімально припустимого до максимально припустимого значення. Змінювати даний параметр слід, якщо під час розпалення тиск на виході газового клапана (вимірний при роботі котла в режимі ГВП) не співпадає із значеннями, наведеними в таблиці «Зведена таблиця параметрів за типами газу». Для перевірки потужності в режимі розпалення увійдіть у меню 2/ підменю 2/ параметр 0. При необхідності відповідними чином змініть значення параметра.

Регулювання затримання розпалення

Даний параметр (меню 2/ підменю 3/ параметр 5) дозволяє задавати ручний (0) або автоматичний (1) режим встановленні часу затримання чергового розпалення пальника після досягнення заданої температури за датчиком температури на подачі в контур опалення. У режимі ручного налаштування можна за допомогою відповідного параметра (меню 2/ підменю 3/ параметр 6) задавати затримання в діапазоні від 0 до 7 хвилин. В автоматичному режимі (AUTO) електронна плата керування котла задає затримання залежно від заданої температури.

Зведена таблиця параметрів за типами газу

		ALTEAS ONE + NET / GENUS ONE + WIFI									
		24			30			35			
		G20	G30	G31	G20	G30	G31	G20	G30	G31	
Нижче число Воббе (15 °C, 1013 мбар) (МДж/м3)		45,67	80,58	70,69	45,67	80,58	70,69	45,67	80,58	70,69	
Вхідний тиск газу Мін-макс, мбар		17-25	25-35	25-45	17-25	25-35	25-45	17-25	25-35	25-45	
При розпаленні	220	58	45	58	50	47	51				
Максимальна потужність опалення	231	66	65	66	65	68	65				
Мінімальна швидкість вентилятора, %	233	0	0	0	0	0	0				
Максимальна швидкість вентилятора в режимі опалення, %	234	83	83	93	93	89	89				
Максимальна швидкість вентилятора в режимі нагріву води, %	232	100	100	100	100	100	100				
Налаштування параметру 202:		202	0	1	1	0	1	1	0	1	1
Споживання газу (15 °C, 1013 мбар) (натуральний газ, м3/год)	Макс. (режим ГВП)	2.75	2.05	2.02	3.17	2.37	2.33	3.65	2.72	2.68	
	Макс. (режим опалення)	2.33	1.73	1.71	2.96	2.21	2.18	3.28	2.44	2.41	
	Мінімальний	0.26	0.20	0.19	0.32	0.24	0.23	0.37	0.28	0.27	

Зміна типу використовуваного газу
Котли розроблені для роботи з різними типами газу.
Переналадку має виконувати компетентний фахівець.

Додаткового устаткування для переналаштування не потрібно, котел має газову систему з автоматичною адаптацією.

Процедура виконується у такій послідовності:

1. Змініть параметр 202 у відповідності до типу газу, що буде використовуватися (див. Технічні налаштування).
На дисплеї відобразиться помилка «Котел необхідно відкалібрувати».
2. Поверніть гвинт у положення 2 на газовому клапані.
3. Виконайте калібрування та перевірку рівня CO2 у відповідності до розділу «Процедура перевірки горіння».
Примітка. Якщо автоматичне калібрування не виконано, система виконає калібрування під час першого запалювання.
4. По завершенні наклейте поряд із заводською табличкою новий ярлик (входить до комплекту), що відображає тип газу, що використовується.
5. Перевірте можливі витоки газу та усуньте такі в разі наявності.

(*) КОТЕЛ ЗАВОДСЬКИЙ НА ПРИРОДНІЙ ГАЗІ (G20).

У ВИПАДКУ ЗМІНИ ГАЗУ ПІД ЧАС ПЕРШОГО ЗАПАЛЮВАННЯ ТА АВТОМАТИЧНОГО КАЛІБРУВАННЯ НЕОБХІДНО ПОВЕРНУТИ ГРУНТ У ПОЛОЖЕННЯ 2 ДЛЯ LPG.

ПОЗИЦІЯ 1 = ПРИРОДНІЙ ГАЗ
 ПОЗИЦІЯ 2 = ЗРІДЖЕНИЙ ГАЗ

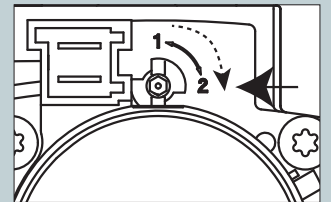

ПОПЕРЕДЖЕННЯ!
АВТОМАТИЧНЕ КАЛІБРУВАННЯ НЕОБХІДНО ВИКОНУВАТИ В ТАКИХ ВИПАДКАХ:

- ЗАМІНА ВЕНТИЛЯТОРА, ГАЗОВОГО КЛАПАНА, ЗМІШУВАЛЬНОГО КЛАПАНА ПОВІТРЯ / ГАЗ, ГОРІЛКИ, ЕЛЕКТРОДУ.
 - ЗАМІНА ПЛАТИ КЕРУВАННЯ
 - ЗМІНА ТИПУ ГАЗУ
 - ЗМІНА ОДНОГО З ТАКИХ ПАРАМЕТРІВ
- 220 - ПЛАВНЕ РОЗПАЛЕННЯ**
231 - МАКС. ПОТУЖНІСТЬ ОПАЛЕННЯ
232 - МАКС. ПОТУЖНІСТЬ ГВП У %
233 - МІНІМАЛЬНА ПОТУЖНІСТЬ КОТЛА
234 - МАКСЮ ПОТУЖНІСТЬ КОТЛА У %

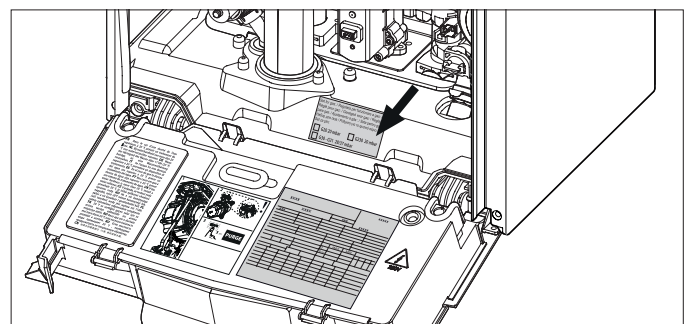

Set for gas: / Réglé pour gaz: / Seta pentru gaz: /
 Urządzenie grzewcze przystosowane do gazu /
 Gázzal való üzemelésre beszabályozva / Набор для газа /
 Gaz için ayarlanmıştır / Seřízení pro plyn

- | | |
|-------------------------------------------------|-----------------------------------------|
| <input type="checkbox"/> G20 20 mbar | <input type="checkbox"/> G2.350 13 mbar |
| <input type="checkbox"/> G25.1 25 mbar | <input type="checkbox"/> G27 20 mbar |
| <input checked="" type="checkbox"/> G30 29 mbar | <input type="checkbox"/> G31 37 mbar |

Приклад: Котел налаштований під газ типу G30.

ЗАХИСНІ ФУНКЦІЇ

Умови блокування колонки

Колонка охороняється від несправностей мікропроцесорною схемою, яка при необхідності блокує агрегат.

У разі блокування СІД показують тип блокування та його причину.

Існує два види блокування.

Захисне вимикання

Здійснюється в разі відхилення від нормальної роботи, яке можна усунути без втручання спеціаліста. На дисплеї відображається код несправності та його опис

“Помилка 110 - Пошкодження датчика в контурі подавання”

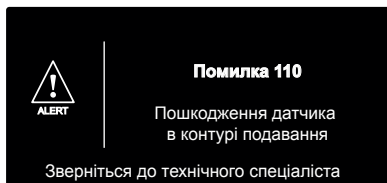

Відразу ж після усунення причини блокування колонка повертається в робочий режим.

У протилежному випадку вимкнути колонку, повернути зовнішній вимикач у положення ВИМКН., перекрити газовий кран і звернутися до кваліфікованого фахівця.

Захисне вимикання через низький тиск води

При недостатньому тиску води в контурі опалення котел виконує захисне вимикання.

На дисплеї відображається:

«Помилка 108 – Потрібне заповнення».

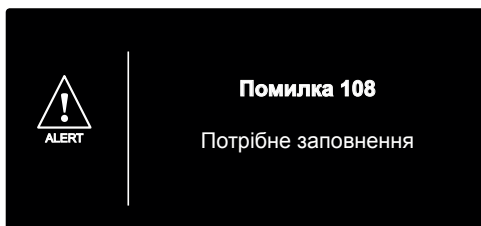

Систему може бути розблоковано за допомогою підживлення води через кран підживлення, розташований у нижній частині колонки. Перевірте тиск за гідрометром і перекрийте кран відразу ж при досягненні 1 - 1,5 бар.

Якщо запит підживлення надходить часто, вимкніть колонку, поверніть зовнішній вимикач у положення ВИМКН., перекрийте газовий кран і зверніться до кваліфікованого фахівця для перевірки наявності витоків води.

Аварійне вимикання

При вимиканні цього типу скидання не відбувається автоматично. На дисплеї відображається код несправності та його опис.

У цьому випадку повторний пуск котла необхідно здійснювати вручну, натиснувши кнопку Reset (скидання).

На дисплеї відображається: «Іде процес скидання» і статус виконання операції «Помилку усунуто».

Якщо здійснити повторний пуск не вдається, то слід звернутися до Авторизованого сервісного центра.

Увага!

Якщо відключення електроживлення котла відбувається занадто часто, зверніться до сервісного центра. З метою безпеки не натискайте кнопку RESET (скидання) більше 5 разів протягом 15 хвилин. Якщо вимикання котла відбувається рідко, то це вважається нормальним.



У коді несправності (наприклад, 1 01) перша цифра позначає, в якому вузлі сталося порушення нормальної роботи.

- 1 – контур опалення
- 2 – контур ГВП
- 3 – електронний блок керування
- 4 – електронний блок керування
- 5 – розпалення та виявлення полум'я
- 6 – подача повітря і видалення продуктів згоряння
- 7 – мультизональне регулювання
- 8 - Система контролю горіння

Відображення несправностей

Несправності відображаються на дисплеї у наступному форматі: 5 P1 = ПЕРША СПРОБА РОЗПАЛЕННЯ Є НЕВДАЛОЮ
Перший символ указує на несправний вузол, число, що йде за P (попередження), позначає код особливої несправності.

Сигналізація несправної роботи циркуляційного насоса

На циркуляційному насосі є індикатор, що показує його робочий стан:

Світловий індикатор вимкнено:

на циркуляційний насос не подано напругу.

Зелений світловий індикатор горить, не блимаючи:

циркуляційний насос працює.

Зелений світловий індикатор блимає:

відбувається зміна швидкості.

Червоний світловий індикатор:

сигналізація блокування циркуляційного насоса або відсутності води.

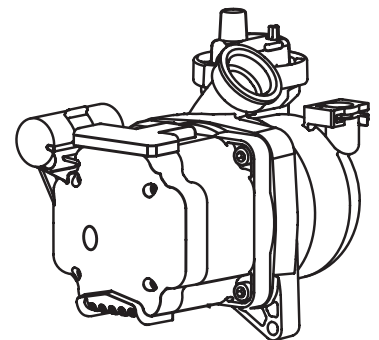

Таблиця кодів несправностей

код	Опис	Видимість	
контур опалення			
1 01	Блокування через перегрів	Reset	
1 02	Помилка в роботі датчика тиску	Reset	
1 03	Недопустимі параметри циркуляції		
1 04			
1 05			
1 06			
1 07			
1 08	Недостатній тиск у контурі опалення (потрібне підживлення)		Дисплей
1 09	Високий тиск у контурі ЦО		
1 10	Коротке замикання або обрив ланцюга датчика температури у подавальній лінії контуру опалення.	Reset	
1 12	Коротке замикання або обрив ланцюга датчика температури в зворотній лінії контуру опалення.		
1 14	Зовнішня температура недоступна	Дисплей	
	перевірити зовнішній датчик або температуру Інтернету		
1 16	Розімкнено контакти термостата підлогового опалення.	Дисплей	
1 47	Насос заблоковано		
1 48	Недопустимі параметри циркуляції. видно з параметром 247 = 0		
1 49	Загальна помилка насоса	Дисплей	
1 51	Errore elettronica circolatore		
1 62	Помилка в роботі електричної системи насоса	Застереження	
1 63	Параметризація котла пройшла успішно .		
1 64	Параметризація котла пройшла успішно — очікування датчиків NTC.		
1 65	Параметризація котла не здійснена.		
1 66	Параметризація котла не здійснена.		
1 67	Процес параметризації котла очікує на скидання параметрів.		
1 P1	Недопустимі параметри циркуляції		Список помилок
1 P2			
1 P3			
1 P4			
Контур ГВП			
2 05	Обрив датчика ГВП бойлера (сонячний колектор)	Дисплей	

код	Опис	Видимість	
Внутрішні плати керування			
3 01	Несправність дисплея	Дисплей	
3 03	Несправність основної плати		Reset
3 04	Занадто велика кількість натискань кнопки RESET		Reset
3 06	Несправність головної плати керування		
3 07	Несправність головної плати керування.		
3 09	Недопустимі параметри газового реле.		
3 13	Низкое напряжение		Застереження
3 15	Помилка зв'язку насоса		
3 23	Помилка системи плати		Список помилок
	Дисплей показує: "Помилка Вимкніть / увімкніть котел, потім натисніть скидання також, якщо це повідомлення з'явиться знову" Натисніть кнопку RESET.		
3 P9	Необхідність Т.О. – зверніться до сервісної служби	OK	
Зовнішні додаткові пристрої			
4 11	Несправність датчика t 1 зони	Дисплей	
4 12	Несправність датчика t 2 зони		
4 13	Несправність датчика t 3 зони		
Розпалення та виявлення полум'я			
5 01	Немає полум'я при розпаленні	Reset	
5 02	Виявлено полум'я при закритому газовому клапані	Reset	
5 03	Виявлено полум'я при закритому газовому клапані		
5 04	Відрив полум'я		
5 P3	Відрив полум'я	Застереження	
5 P6	Невдале запалювання		
Ingresso Aria / Uscita Fumi			
6 12	Недостатня швидкість вентилятора (швидкість вище або нижче встановленої)	RESET	
Мультизональне регулювання			
7 01	Датчик t подачі зони 1 несправний	Дисплей	
7 02	Датчик t подачі зони 2 несправний		
7 03	Датчик t подачі зони 3 несправний		
7 11	Датчик температури повернення зони 1 несправний		
7 12	Датчик температури повернення зони 2 несправний		
7 13	Датчик температури повернення зони 3 несправний		
7 22	Перегрів зони опалення 2		
7 23	Перегрів зони опалення 3		
7 50	Не визначено гідравл. схему зонального модуля		
7 P0	Насос заблоковано		Застереження
7 P1	Помилка в роботі насоса: низька витрата		

■ ЗАХИСНІ ФУНКЦІЇ

код	Опис	Видимість
Система контролю горіння		
8 01	Некоректне калібрування	Список помилок
8 02	Неправильні параметри калібрування	Дисплей
8 04	Потрібно встановити перемичку (див. примітку)	
8 05	Некоректне калібрування	Список помилок
8 75	Відхилення регулювання іонізації	Reset
8 76	Некоректне калібрування	Дисплей
8 77	Actuators driver fault	
8 P1	Відхилення регулювання іонізації	Застереження
8 P2	Адаптацію поправки не завершено	
8 P7	Логіка комфорту калібрування	
8 P8	Логіка комфорту калібрування	
8 P9	Логіка комфорту калібрування	Список помилок

ПРИМІТКА - ПОМИЛКА 804:
ДЛЯ ПІДКЛЮЧЕННЯ КОТЛА ДО ГЕЛІОСИСТЕМИ АБО ГІБРИДНОЇ СИСТЕМИ (ТІЛЬКИ ДЛЯ КОМБІНАЦІЙ, ЩО НЕ ПРИЙНЯТІ) НЕОБХІДНО ВСТАНОВИТИ ПЕРЕМІЧКУ, ЩО ПОСТАЧАЄТЬСЯ ЯК ДОДАТКОВЕ ПРИЛАДДЯ - КОД 3319171.

Функція захисту від замерзання

Якщо датчик температури на подачі в контур опалення відзначає температуру нижче 8 °С, то вмикається на 2 хвилини циркуляційний насос.

Після закінчення перших двох хвилин циркуляції можуть виявитися наступні ситуації:

- А) якщо температура подачі вища 8°С, циркуляція переривається;
- В) якщо температура на лінії подачі перебуває в межах 4°С - 8°С, циркуляція триває протягом ще 2 хвилин;
- С) якщо температура на лінії подачі нижче 4°С, палик запалюється на мінімальній потужності аж до досягнення температури 30°С.

Захист від замерзання може бути активований тільки при справно працюючому котлі:

- достатній тиск у контурі опалення;
- наявність електроживлення;
- наявність газу.

Зона технічного спеціаліста

- тільки для технічних спеціалістів

Доступ до Технічної частини дає змогу виконувати спеціальні налаштування котла, згідно зі спеціальними вимогами кожного процесу встановлення.

Це важлива інформація, від правильності налаштування якої залежить ефективність роботи котла.

Технічна область включає різні розділи налаштування, в яких можливий доступ до різних параметрів у процесі введення в експлуатацію.

Доступ до параметрів та їх зміна виконуються за допомогою кнопки ОК, кнопок програмування **b** < > та кнопки ESC ↶ (див. рисунок нижче).

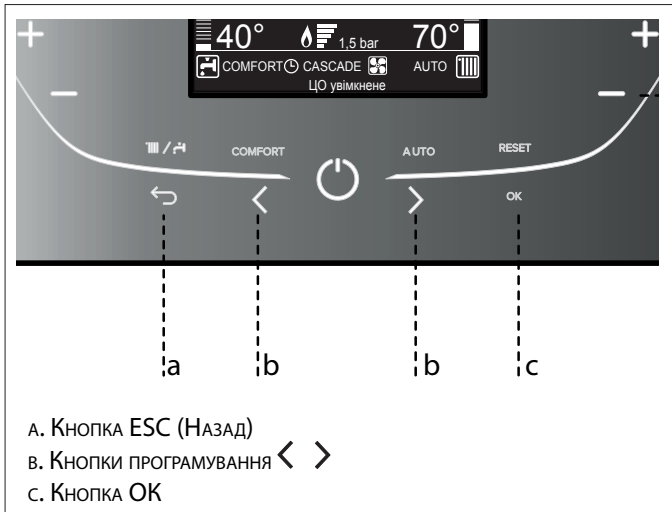

Для того, щоб отримати доступ Зона технічного спеціаліста до налаштувань для технічного спеціаліста, одночасно натисніть ESC ↶ і кнопки ОК протягом 5 секунд;

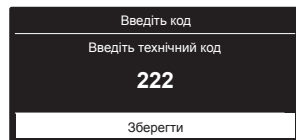

Натисніть кнопку **b** < > для вибору коду **234** і натисніть кнопку **ОК**.

Для переміщення по меню Зона технічного спеціаліста натискайте кнопку **b** < >, для входу до вибраного пункту натисніть кнопку **ОК**.

Для вибору параметра використовуйте кнопку **b** < >, для доступу до вибраного параметру натисніть кнопку **ОК**.

Для зміни значення параметра використовуйте кнопку **b** < >, для збереження змін натисніть кнопку **ОК**.

Використовуйте кнопку ESC ↶, щоб вийти з параметра без збереження введеної інформації, і для того, щоб повернутися до нормального режиму відображення інформації на дисплеї.

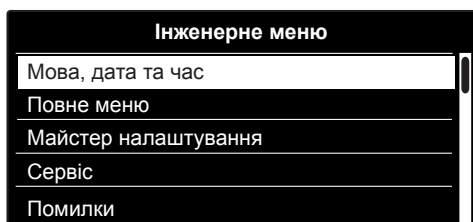

Приклад:

Модифікація параметра 2.3.1 Макс. потужність опалення
 Продовжуйте рухатися наступним чином:

1. Одночасно натисніть ESC ↶ і ОК протягом 5 секунд; поки на дисплеї не з'явиться запит про введення технічного кода.
2. Натисніть кнопку **b** < > і виберіть код 234.
3. Натисніть кнопку ОК; на дисплеї з'являться всі доступні розділи меню.
4. Натисніть кнопку **b** < >, щоб вибрати Повне меню.
5. Натисніть кнопку ОК для доступу; на дисплеї з'являться всі доступні розділи підменю.
6. Натисніть кнопку **b** < >, щоб вибрати Меню 2 – Параметри котла.
7. Натисніть кнопку ОК, на дисплеї з'являться всі доступні розділи підменю.
8. Натисніть кнопку **b** < >, щоб вибрати 2.3 – Центральне опалення -1.
9. Натисніть кнопку ОК для доступу, на дисплеї відобразяться параметри підменю 2.3.
10. Натисніть кнопку **b** < >, щоб вибрати параметр 2.3.1 – Макс. регульоване значення в режимі ЦО.
11. Натисніть кнопку ОК для доступу до параметра. На дисплеї відобразиться параметра (50%) на додаток до мінімального і максимального припустимих значень.
12. Натисніть кнопку **b** < >, щоб вибрати нове значення потужності, наприклад, 46%.
13. Натисніть кнопку, щоб зберегти введене значення. (Щоб вийти з параметра без збереження введеного раніше значення, натисніть кнопку ESC ↶).
14. Натисніть кнопку ESC ↶, щоб повернутися до попереднього вигляду дисплея або в головне меню.

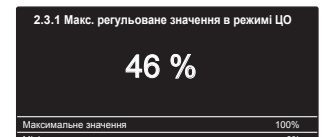
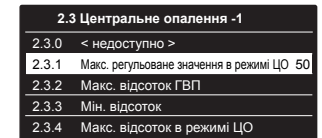
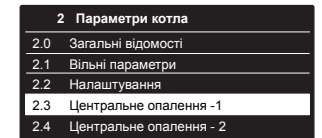
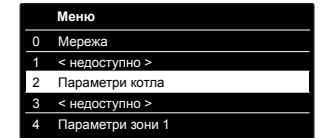

ПОВНА СТРУКТУРА МЕНЮ

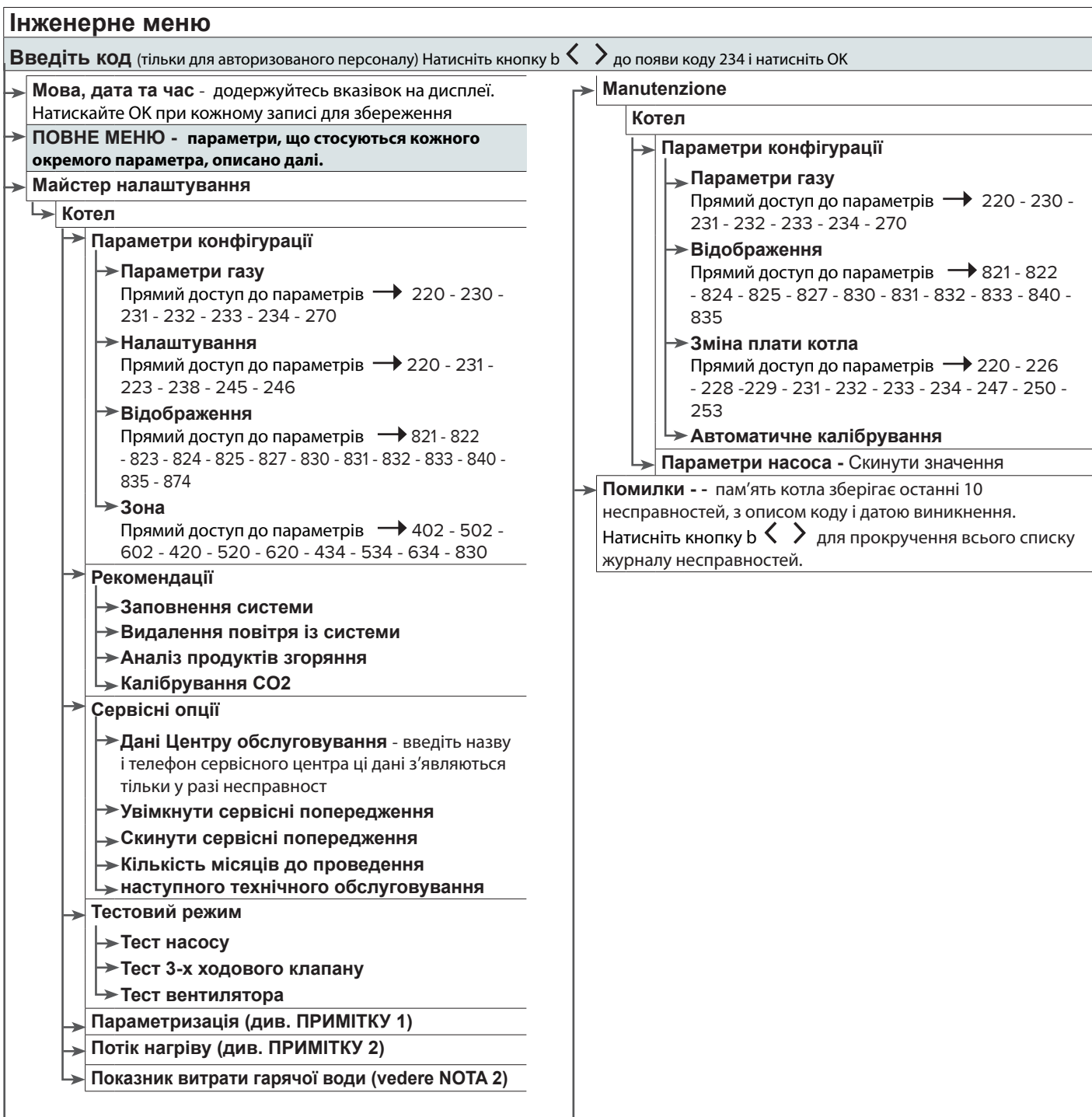

ПРИМІТКА 1 - Параметризація РЕЗЕРВНЕ КОПІЮВАННЯ ПАРАМЕТРІВ ДЛЯ ЗАМІНИ ПЛАТИ ТА ДИСПЛЕА

Ця функція дозволяє котлу кожні 2 години автоматично зберігати параметри на внутрішньому дисплеї флеш-пам'ять. Завдяки цій функції під час заміни друкованої плати можна відновити попередні налаштування параметрів. Прочитайте інструкцію щодо заміни основної плати, плати дисплея або дисплея.

ПРИМІТКА 2- Функції швидкості потоку

За допомогою функцій швидкості потоку можна перевірити циркуляцію в різних умовах. За допомогою функції витрати гарячої води можна виявити перешкоди, які зменшують значення витрати внутрішнього контуру котла (тобто через засмічення пластинчастого теплообмінника). Завдяки функції витрати ЦО можна виконувати балансування центрального опалення.

Меню	Підменю	Параметр	Опис	Діапазон	Заводське налаштування
------	---------	----------	------	----------	------------------------

ВВЕДІТЬ КОД					234
0	МЕРЕЖА				
0.	2	МЕРЕЖА BUS			
0.	2.	0	Наявність мережі	Котел	
0.	ІНТЕРФЕЙС КОРИСТУВАЧА				
0.	4.	0	Зона, якою керує дисплей	від 1 до 3 (nr)	1
0.	4.	1	Тривалість підсвічування	від 1 до 10 хвилин або активний 24 години	
0.	4.	2	Відкл. кнопки терморегуляції	0 = відключення кнопки AUTO 1 = включення кнопки AUTO	0
0.	4.	3	Тип служби програмування часу	0 = Стандартна 1 = Багаторівнева	
2	ПАРАМЕТРИ КОТЛА				
2.	0	ЗАГАЛЬНІ ВІДОМОСТІ			
2.	0.	0	Задана температура ГВП	від 36 до 60 (°C)	
			Налаштування ГВП кнопка 2		
2.	0.	1	Попереднє нагрівання ГВП	0= OFF 1 = ON	
			ТІЛЬКИ ДЛЯ СПЕЦІАЛІСТА – Використовується у разі заміни типу газу або електронної плати керування		
2.	0.	2	Тип газу	0=Природний газ 1=Зріджений газ 2=G230 (IT) 3=G130 (FR) 4 = NGS (див. примітку нижче)	
			4 = NGS - ВАЖЛИВО! НЕ ВИКОРИСТОВУЙТЕ ДЛЯ ВВОДУ В ЕКСПЛУАТАЦІЮ. Параметр повинен бути встановлений на значення 4 лише за певних умов встановлення та після звернення до НАШОЇ СЛУЖБИ ТЕХНІЧНОЇ ДОПОМОГИ. ТІЛЬКИ ДЛЯ СПЕЦІАЛІСТА		
2.	1	ВІЛЬНІ ПАРАМЕТРИ			
2.	1.	5	Combustion chamber ventilation cycle	0 = Увімк. 1 = Вимк.	0
			ТІЛЬКИ ДЛЯ СПЕЦІАЛІСТА – Використовується тільки при заміні електронної плати керування		
2.	НАЛАШТУВАННЯ				
2.	2.	0	Плавне розпалювання	від 0 до 100	
			Див. розділ «Налаштування і перевірка газової частини»		
2.	2.	3	Підлоговий або 2-й кімнатний термостат	0 = Термостат теплої підлоги 1 = Термостат 2 зони опалення	0
2.	2.	4	Терморегуляція	0 = Відсутній 1 = Наявний	0
			терморегуляцію можна активувати натисканням кнопки AUTO		
2.	2.	5	Затримка запуску ЦО	0 = Відключено 1 = 10 секунд 2 = 90 секунд 3 = 210 секунд	0
2.	2.	8	Версія котла НЕ ЗМІНЮВАТИ!!!	від 0 до 5 0= Комбінована модель	5
			ТІЛЬКИ ДЛЯ СПЕЦІАЛІСТА – Використовується тільки при заміні електронної плати керування		

Меню	Підменю	Параметр	Опис	Діапазон	Заводське налаштування
------	---------	----------	------	----------	------------------------

2.	2.	9	Номінальна потужність котла		
			ТІЛЬКИ ДЛЯ СПЕЦІАЛІСТА – ВИКОРИСТОВУЄТЬСЯ ТІЛЬКИ ПРИ ЗАМІНІ ЕЛЕКТРОННОЇ ПЛАТИ КЕРУВАННЯ		
2.	3	СИСТЕМА ОПАЛЕННЯ, ЧАСТИНА 1			
2.	3.	0	<Не доступно>		
2.	3.	1	Макс. регульоване значення в режимі ЦО	від 0 до 100	
			НЕ ЗМІНЮЄТЬСЯ Див. розділ «Налаштування і перевірка газової частини»		
2.	3.	2	Макс. відсоток ГВП	від 0 до 100	
			НЕ ЗМІНЮЄТЬСЯ ТІЛЬКИ ДЛЯ СПЕЦІАЛІСТА – Використовується у разі заміни типу газу або електронної плати керування		
2.	3.	3	Мін. відсоток	від 0 до 100	
			НЕ ЗМІНЮЄТЬСЯ ТІЛЬКИ ДЛЯ СПЕЦІАЛІСТА – Використовується у разі заміни типу газу або електронної плати керування		
2.	3.	4	Макс. відсоток в режимі ЦО	від 0 до 100	
			НЕ ЗМІНЮЄТЬСЯ ТІЛЬКИ ДЛЯ СПЕЦІАЛІСТА – Використовується у разі заміни типу газу або електронної плати керування		
2.	3.	5	Режим встановлення затримки для запобігання зациклюванню в системі ЦО	0 = Ручний режим 1 = Автоматичний	1
			Див. розділ «Налаштування і перевірка газової частини»		
2.	3.	6	Затримка для запобігання зациклюванню	від 0 до 7	3
2.	3.	7	Продовження роботи насоса центрального опалення	від 0 до 15 (хвилин)	3
2.	3.	8	< недоступно >		
2.	3.	9	< недоступно >		
2.	4	ЦЕНТРАЛЬНЕ ОПАЛЕННЯ - 2			
2.	4.	1	Граничне значення тиску	від 4 до 8 (0,х бар)	6
			Якщо тиск падає до заданого аварійного значення, котел показуватиме збій (1P4), що попереджує про падіння тиску; після підживлення до робочого значення напис зникне		
2.	4.	3	Поствентиляція в системі ЦО	0 = Відключено 1 = Ввімкнено	0
2.	4.	4	Час підсилення	від 0 до 60 (хвилин)	
			Можна встановити тільки у разі використання кімнатного термостата (ВВІМКН/ВІМКН) і за певних температурних налаштувань (у меню 421 або 521 має бути вибрано пункт 4) Цей параметр використовується для встановлення часу затримання перед автоматичним підвищенням температури у подавальній лінії котла, з кроком 4°C (максимум 12°C). Якщо значення даного параметра встановлено на 00, то функція не активна.		
2.	4.	5	Макс. ШІМ насоса	від 75 до 100 (%)	100
2.	4.	6	Мін. ШІМ насоса	від 40 до 100 (%)	

Меню	Підменю	Параметр	Опис	Діапазон	Заводське налаштування
2.	4.	7	Пристрій виявлення тиску в системі ЦО	0 = Лише температурні датчики 1 = Реле тиску 2 = Датчик тиску	2
ТІЛЬКИ ДЛЯ СПЕЦІАЛІСТА – Використовується тільки при заміні електронної плати керування					
2.	4.	9	Поправка на зовнішню температуру	від -3 до 3 (°C)	1
Активне тільки із зовнішнім датчиком температури					
2.	5	КОНТУР ГАРЯЧОГО ВОДОПОСТАЧАННЯ			
2.	5.	0	Функція Комфорт	0 = Вимкнено 1 = За розкладом 2 = Завжди активна	0
Вімкнено тимчасово = режим активний протягом 30 хвилин після останнього розбору гарячої води					
Режим «КОМФОРТ» необхідний для підвищення рівня комфорту під час користування гарячою водою. За допомогою цього режиму котел підтримує вторинний теплообмінник (або зовнішній бойлер) у нагрітому стані (в режимі очікування). Це дозволяє при водоразборі дуже швидко отримати гарячу воду. Коли режим активний, на дисплеї з'являється напис КОМФОРТ (COMFORT). Цю функцію може бути активовано або відключено користувачем відповідно до інструкції з експлуатації.					
2.	5.	1	Затримка для запобігання зациклованню функції Комфорт	від 0 до 120 (хвилин)	0
2.	5.	2	Затримка запуску ГВП	від 5 до 200 (від 0,5 до 20 секунд)	5
Захист від гідравлічного удару					
2.	5.	3	Логіка відключення ГВП	0 = Захист від утворення накипу (при температурі 67°C) 1 = 4°C вище заданої	0
2.	5.	4	Постохолодження системи ГВП	0 = ВИМК. 1 = УВИМК.	0
OFF = 3 хвилини після оберту і вентиляції і санітарного забору, якщо цього вимагає температура котла. ON = завжди активн. 3 хвилини після оберту і вентиляції, після кожного санітарного забору.					
2.	5.	5	Затримка ГВП ->ЦО	від 0 до 30 (хвилин)	0
2.	6	РУЧНІ НАЛАШТУВАННЯ КОТЛА			
2.	6.	0	Активация ручного режиму	0 = ВИМК. 1 = УВИМК.	0
2.	6.	1	Керування насосом котла	0 = ВИМК. 1 = УВИМК.	0
2.	6.	2	Керування вентилятором	0 = ВИМК. 1 = УВИМК.	0
2.	6.	3	Керування розподільним клапаном	0 = ВИМК. 1 = УВИМК.	0

Меню	Підменю	Параметр	Опис	Діапазон	Заводське налаштування
2.	7	ТЕСТУВАННЯ І ДОПОМІЖНІ ФУНКЦІЇ			
2.	7.	0	Тестовий режим	0 = ВИМК. 1 = УВИМК.	
Поверніть рукоятку в положення ВВИМКН. І натисніть ОК. Котел переходить у режим максимальної потужності. Повертаючи рукоятку, обираємо режим максимальної потужності ГВП. Функцію «Сажотрус» можна активувати і з панелі керування, натискаючи й утримуючи кнопку скидання протягом 10 секунд.					
2.	7.	1	Функція видалення повітря	0 = ВИМК. 1 = УВИМК.	
Повертайте рукоятку в положення ВВИМКН. і натисніть ОК. Функцію «АНТИПОВІТРЯ» можна активувати з панелі керування, шляхом натискання кнопки ESC протягом 5 сек.					
2.	7.	2	Автоматичне калібрування	0 = ВИМК. 1 = УВИМК.	
ТІЛЬКИ ДЛЯ СПЕЦІАЛІСТА – див. розділ "Процедура автоматичного калібрування та перевірка горіння"					
2.	7.	4	Цикл сушіння підлоги	0 = ВИМК. 1 = Функціональне опалення 2 = Підігрівання для затвердіння 3 = Функціональне опалення + Підігрівання для затвердіння 4 = Підігрівання для затвердіння + Функціональне опалення 5 = Ручний режим	0
2.	7.	5	Задана температура сушіння підлоги	від 25 до 60 °C	40
2.	8	СКИДАННЯ ПАРАМЕТРІВ МЕНЮ 2			
2.	8.	0	Скидання до заводських налаштувань	Ви дійсно бажаєте виконати скидання? Якщо натиснути кнопку ОК, буде виконана команда скидання, або ж при натисканні ESC відобразиться попередній сторінка.	
ДЛЯ СКИДАННЯ ВСІХ ПАРАМЕТРІВ ПОЧАТКОВИХ ЗАВОДСЬКИХ НАЛАШТУВАНЬ НАТИСНІТЬ КНОПКУ ОК					
2.	11	ІНШІ ПАРАМЕТРИ 3			
2.	11.	0	Регул. поправка пуску газу	від 0 до 30	9
2.	11.	1	Корекція регулятора газу	від 0 до 190	88
2.	11.	2	Димохід регул.	від 0 до 20 (%)	0
2.	11.	3	Увімкнути калібрування в режимі очікування	0 = ВИМК. 1 = УВИМК.	1
2.	11.	4	Увімкнути калібрування перемикача режиму ЦО	0 = ВИМК. 1 = УВИМК.	0
2.	11.	5	Увімкнути калібрування температурного порогу ГВП	0 = ВИМК. 1 = УВИМК.	1

Меню	Підменю	Параметр	Опис	Діапазон	Заводське налаштування
------	---------	----------	------	----------	------------------------

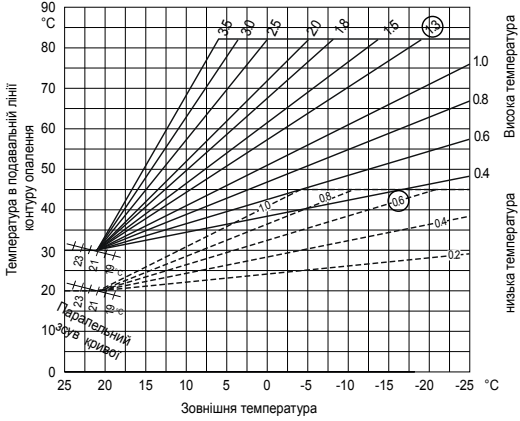
2.	11.	6	Порогове значення запалювання ГВП	від 0 до 5 (°C)	0
2.	12	РОЗШИРЕНІ НАЛАШТУВАННЯ 2			
2.	12.	1	Максимальний рівень регулювання побутової води	від 0 до 100 (%)	100
4	ПАРАМЕТРИ ЗОНИ 1				
4.	0	УСТАВКА			
4.	0.	2	Задана T для Зони 1	від 35 до 82 (°C) (Висока температура)	70
				від 20 до 45 (°C) (Низька температура)	20
			Для встановлення фіксованої температури подачі опалення див. параметр 421.		
4.	2	НАЛАШТУВАННЯ ЗОНИ 1			
4.	2.	0	Діапазон температур зони	0 = від 20 до 45 (°C) (низька температура) 1 = від 35 до 82 (°C) (висока температура)	1
			Вибирається на основі топології системи		
4.	2.	1	Терморегуляція Для вмикання терморегуляції натисніть кнопку AUTO. На дисплеї висвічується символ 	0 = Фікс. температура теплоносія 1 = Базова терморегуляція 2 = Тільки за кімнатною температурою 3 = Тільки за зовнішньою температурою 4 = За кімнатною і зовнішньою температурою	1
4.	2.	2	Кут нахилу	від 1.0 до 3.5 (висока температура) від 0.2 до 0.8 (низька температура)	1.5
					0.6
					

Меню	Підменю	Параметр	Опис	Діапазон	Заводське налаштування
------	---------	----------	------	----------	------------------------

			Якщо використовується датчик вуличної температури, то теплоносій на виході з котла має температуру, що залежить від температури на вулиці і типу контуру опалення, тобто, від типу кривої нагріву. Криву нагріву слід вибирати відповідно до розрахункової температури контуру опалення і властивостей огорожувальний конструкцій, тобто, властивостей приміщення.		
4.	2.	3	Поправка Функцію AUTO ввімкнено	від -14 до 14 (°C) (висока температура) від -7 до 7 (°C) (низька температура)	0 0
			Паралельний зсув кривої нагріву призначений для адаптації котла під параметри контуру опалення, і дозволяє коригувати температуру в подавальній лінії контуру опалення відповідно до кімнатної температури. Отримуючи доступ до параметру і натисніть кнопку \leftarrow \rightarrow , можна зсунути криву в паралельному напрямку. Зміну значення може бути прочитано на дисплеї: від -14 до +14 для високотемпературного пристрою, або від -7 до 7 для низькотемпературного пристрою. Кожний крок відповідає 1°C збільшення/зменшення температури подачі опалення відносно заданого значення.		
4.	2.	4	Коефіцієнт впливу температури у приміщенні функцію AUTO ввімкнено	від 0 до 20	20
			Якщо встановлено = 0, то кімнатна температура не впливає на розрахунок температури теплоносія. Якщо встановлено = 20, то кімнатна температура максимально впливає на розрахунок температури теплоносія, можливо, тільки якщо приєднано додатковий пристрій за допомогою шини даних		
4.	2.	5	Макс. температура	від 35 до 82 (°C) якщо параметр 420 = 1 від 20 до 45 °C якщо параметр 420 = 0	82 45
4.	2.	6	Мін. температура	від 35 до 82 °C якщо параметр 420 = 1 від 20 до 45 °C якщо параметр 420 = 0	35 20
4.	3	ДІАГНОСТИКА			
4.	3.	4	Запит на підігрівання зони 1	0 = ВИМК. 1 = УВИМК.	
5	ПАРАМЕТРИ ЗОНИ 2				
5.	0	УСТАВКА			
5.	0.	2	Задана T для Зони 2	від 35 до 82 (°C) (висока температура) від 20 до 45 (°C) (низька температура)	70 20
			Для встановлення фіксованої температури подачі опалення див. параметр 521.		
5.	2	НАЛАШТУВАННЯ			
5.	2.	0	Діапазон температур зони	0 = від 20 до 45 (°C) (низька температура) 1 = від 35 до 82 (°C) (висока температура)	1
			Вибирається на основі топології системи		

Меню	Підменю	Параметр	Опис	Діапазон	Заводське налаштування
5.	2.	1	Терморегуляція Для вмикання терморегуляції натисніть кнопку AUTO. На дисплеї висвічується символ 	0 = Фікс. температура теплоносія 1 = Базова терморегуляція 2 = Тільки за кімнатною температурою 3 = Тільки за зовнішньою температурою 4 = За кімнатною і зовнішньою температурою	1
5.	2.	2	Кут нахилу	від 1.0 до 3.5 (висока температура) від 0.2 до 0.8 (низька температура)	1.5 0.6
Якщо використовується датчик вуличної температури, то теплоносій на виході з котла має температуру, що залежить від температури на вулиці і типу контуру опалення, тобто, від типу кривої нагріву. Криву нагріву слід вибирати відповідно до розрахункової температури контуру опалення і властивостей огорожувальних конструкцій, тобто, властивостей приміщення.					
5.	2.	3	Поправка Функцію AUTO ввімкнено	від -14 до 14 (°C) (висока температура) від -7 до 7 (°C) (низька температура)	0 0
Паралельний зсув кривої нагріву призначений для адаптації котла під параметри контуру опалення, і дозволяє коригувати температуру в подавальній лінії контуру опалення відповідно до кімнатної температури. Отримуючи доступ до параметру і натисніть кнопку $\leftarrow \rightarrow$, можна зсунути криву в паралельному напрямку. Зміну значення може бути прочитано на дисплеї: від -14 до +14 для високотемпературного пристрою, або від -7 до 7 для низькотемпературного пристрою. Кожний крок відповідає 1°C збільшення/зменшення температури подачі опалення відносно заданого значення.					
5.	2.	4	Коефіцієнт впливу температури у приміщенні функцію AUTO ввімкнено	від 0 до 20	20
Якщо встановлено = 0, то кімнатна температура не впливає на розрахунок температури теплоносія. Якщо встановлено = 20, то кімнатна температура максимально впливає на розрахунок температури теплоносія, можливо, тільки якщо приєднано додатковий пристрій за допомогою шини даних					
5.	2.	5	Макс. температура	від 35 до 82 (°C) якщо параметр 520 = 1 від 20 до 45 °C якщо параметр 520 = 0	82 45 20
5.	2.	6	Мін. температура	від 35 до 82 °C якщо параметр 520 = 1 від 20 до 45 °C якщо параметр 520 = 0	35 20 0

Меню	Підменю	Параметр	Опис	Діапазон	Заводське налаштування
5.	3	ДІАГНОСТИКА ЗОНИ ОПАЛЕННЯ 2			
5.	3.	4	Запит на підігрівання зони 2	0 = ВИМК. 1 = УВИМК.	
6	ПАРАМЕТРИ ЗОНИ 3				
6.	0	ЗОНА ОПАЛЕННЯ 3			
6.	0.	2	Встановл. t зони 3	від 35 до 82 (°C) (висока температура) від 20 до 45 (°C) (низька температура)	70 20
Для встановлення фіксованої температури подачі опалення див. параметр 521.					
6.	2	НАЛАШТУВАННЯ ЗОНИ ОПАЛЕННЯ 2			
6.	2.	0	Діапазон температур зони	0 = від 20 до 45 (°C) (низька температура) 1 = від 35 до 82 (°C) (висока температура)	1
Вибирається на основі топології системи					
6.	2.	1	Терморегуляція Для вмикання терморегуляції натисніть кнопку AUTO. На дисплеї висвічується символ 	0 = Постійна температура на подачі 1 = Базова терморегуляція 2 = Датчик кімнатної температури 3 = Датчик вуличної температури 4 = Датчик кімнатної та вуличної температури	1
6.	2.	2	Кут нахилу	від 1.0 до 3.5 (висока температура) від 0.2 до 0.8 (низька температура)	1.5 0.6
Якщо використовується датчик вуличної температури, то теплоносій на виході з котла має температуру, що залежить від температури на вулиці і типу контуру опалення, тобто, від типу кривої нагріву. Криву нагріву слід вибирати відповідно до розрахункової температури контуру опалення і властивостей огорожувальних конструкцій, тобто, властивостей приміщення.					
6.	2.	3	Поправка Функцію AUTO ввімкнено	від -14 до 14 (°C) (висока температура) від -7 до 7 (°C) (низька температура)	0 0
Паралельний зсув кривої нагріву призначений для адаптації котла під параметри контуру опалення, і дозволяє коригувати температуру в подавальній лінії контуру опалення відповідно до кімнатної температури. Отримуючи доступ до параметру і натисніть кнопку $\leftarrow \rightarrow$, можна зсунути криву в паралельному напрямку. Зміну значення може бути прочитано на дисплеї: від -14 до +14 для високотемпературного пристрою, або від -7 до 7 для низькотемпературного пристрою. Кожний крок відповідає 1°C збільшення/зменшення температури подачі опалення відносно заданого значення.					

Меню	Підменю	Параметр	Опис	Діапазон	Заводське налаштування
6.	2.	4	Коефіцієнт впливу температури у приміщенні функцію AUTO ввімкнено Якщо встановлено = 0, то кімнатна температура не впливає на розрахунок температури теплоносія. Якщо встановлено = 20, то кімнатна температура максимально впливає на розрахунок температури теплоносія, можливо, тільки якщо приєднано додатковий пристрій за допомогою шини даних	від 0 до 20	20
6.	2.	5	Макс. температура	від 35 до 82 (°C) якщо параметр 620 = 1 від 20 до 45 °C якщо параметр 620 = 0	82 45
6.	2.	6	Мін. температура	від 35 до 82 °C якщо параметр 620 = 1 від 20 до 45 °C якщо параметр 620 = 0	35 20
6.	3	ДІАГНОСТИКА ЗОНИ ОПАЛЕННЯ 3			
6.	3.	4	Запит на підігрівання зони 3	0 = ВИМК. 1 = УВИМК.	
8	СЕРВІСНІ ПАРАМЕТРИ				
8	0	Статистичні параметри котла -1			
8	0	0	Кіл-ть переключень 3-х ходового клапану (нх10)		
8	0	1	Тривалість роботи насоса (чх10)		
8	0	2	Кіл-ть циклів роботи насоса (нх10)		
8	0	3	Час життя котла (чх10)		
8	0	4	Час роботи вентилятора (чх10)		
8	0	5	Кіл-ть циклів роботи вентилятора (нх10)		
8	0	6	Кіл-ть циклів розпалу у режимі "Опалення" (нх10)		
8	0	7	Кіл-ть циклів розпалу у режимі "ГВП" (нх10)		
8.	1	СТАТИСТИЧНІ ПАРАМЕТРИ КОТЛА			
8.	1.	0	Час роботи: «Опал» (х10 годин)		
8.	1.	1	Час роботи: «ГВП» (х10 годин)		
8.	1.	2	Кількість збоїв за розпаленням (х10 годин)		
8.	1.	3	Кількість циклів розпалення (х10 годин)		
8.	1.	4	Загальна тривалість роботи		
8.	2	КОТЕЛ			
8.	2.	1	Стан вентилятора	0 = ВИМК. 1 = УВИМК.	
8.	2.	2	Швидкість вентилятора (х100) об/хв		
8.	2.	4	Позиція 3-ходового клапана	0 = ГВП 1 = Опалення	
8	2.	5	Витрата гарячої води л/хв.		
8	2.	7	Модуляція насоса у %		
8	2.	8	Потужність котла		
8	3	ТЕМПЕРАТУРА В КОТЛІ			
8	3.	0	Задана температура опалення (°C)		
8	3.	1	Температура подачі опалення (°C)		
8	3.	2	Температура повернення опалення (°C)		
8	3.	3	Температура ГВП (°C)		
8	3.	5	Температура холодної води (°C) Тільки з підключеним зовнішнім датчиком		
8.	4	СОНЯЧНИЙ КОЛЕКТОР І БОЙЛЕР			
8.	4.	0	Температура води у зовнішньому бойлері (°C)		
8.	4.	2	Температура холодної води (°C) ТІЛЬКИ при підключеному комплекті сонячного колектора		

Меню	Підменю	Параметр	Опис	Діапазон	Заводське налаштування
8.	5	СЕРВІСНІ ПАРАМЕТРИ			
8.	5.	0	Час до наступного технічного обслуговування Якщо встановлено, то котел виводитиме на дисплей повідомлення, в якому повідомить, коли треба провести технічне обслуговування	від 0 до 60 (місяців)	24
8.	5.	1	Увімкнути функцію попередження про необхідність технічного обслуговування	0 = ВИМК. 1 = УВИМК.	0
8.	5.	2	Скидання часу до наступного технічного обслуговування Для скидання нагадування про майбутнє технічне обслуговування	Скинути? Ok=Так Esc=Hi	
8.	5.	4	Версія ПЗ дисплея		
8.	5.	5	Версія ПЗ плати		
8.	6	ЖУРНАЛ НЕСПРАВНОСТЕЙ			
8.	6.	0	Останні 10 несправностей Ця функція дозволяє побачити останні 10 несправностей, відображуючи додаткову інформацію: день, місяць і рік, коли сталася несправність. Кожній новій несправності надається номер в діапазоні від 0 до 9.	від Помилка 0 до Помилка 9	
8.	6.	1	Скидання журналу несправностей	Скинути? OK = Так ESC = Hi	
8.	7				
8.	7.	4	Реле протока котла	0 = Замкнені 1 = Розімкнені	
8.	7.	6	Датчик безпеки полум'я	0=відсутній 1=присутній	
8.	7.	8			
8.	7.	9			
8.	8	ДІАГНОСТИКА			
8.	8.	0	< недоступно >		
8.	8.	1	< недоступно >		
8.	8.	2	< недоступно >		
8.	8.	3	< недоступно >		
8.	8.	4	Швидкість насоса		
8.	8.	5	Швидкість потоку насоса		
8.	8.	6	Миттєве споживання вхідної потужності		
8.	8.	7	Напруга змінного струму		
8.	10.	ДІАГНОСТИКА 2			
8.	10.	0	Calibration counter		
8.	10.	1	Ionization base value		
8.	10.	2	Ignition time		
8.	10.	3	Minimum startup ionization value		

Меню	Підменю	Параметр	Опис	Діапазон	Заводське налаштування
------	---------	----------	------	----------	------------------------

19 ДИСТАНЦИОННЫЙ МОДЕМ (ALTEAS ONE)					
19. 0 НАСТРОЙКА ПОДКЛЮЧЕНИЯ					
19. 0.	0	0	Включение Wi-Fi модуля	0 = ВИМК. 1 = УВИМК.	
19. 0.	1	1	Настройка точки доступа (AP)	0 = ВИМК. 1 = УВИМК.	
19. 0.	2	2	< недоступно >		
19. 0.	3	3	Статус модема	0 = ВИМК. 1 = УВИМК.	
19. 0.	4	4	Дані про погоду з мережі Інтернет	0 = ВИМК. 1 = УВИМК.	
19. 0.	5	5	Температура зовнішнього повітря в режимі реального часу	від -3 до +3 (°C)	
19. 1 Wi-Fi модуль					
19. 1.	0	0	Статус Wi-Fi	от 0 до 9 0 = ВыКЛ 1 = Инициализация устройства 2 = Ожидание запроса на активацию точки доступа 3 = Инициализация точки доступа 4 = Режим включения точки доступа 5 = Режим создания соединения с роутером 6 = Режим установленного соединения с роутером 7 = Режим готовности к обмену данными 8 = Режим установленного соединения с сервером 9 = ошибка при установлении соединения Wi-Fi	
19. 1.	1	1	Уровень сигнала		
19. 1.	2	2	Статус активации модема	Не налаштовано Налаштовано — неактивний	
19. 1.	3	3	Условный статус		
19. 1.	4	4	Серийный номер платы Wi-Fi	Ініціалізація Очікування на оновлення Оновлення мікропрограми 1 Оновлення мікропрограми 2	
19. 1.	5	5	Онлайн данные температуры		
19. 1.	6	6	Онлайн погодные данные		
19. 2 Сброс параметров МЕНЮ WI-FI					
19. 2.	0	0	Сброс настроек меню	Действительно выполнить сброс? Если нажать кнопку ОК, будет выполнена команда сброс, в противном случае, нажав ESC, возвращаемся на предыдущую страницу.	

РЕЖИМ AUTO (АВТОМАТИЧНИЙ РЕЖИМ)

У даному режимі котел автоматично підлаштовує робочі параметри (температуру в контурі опалення і потужність котла) під умови приміщення, щоб забезпечувати максимальний рівень комфорту, підтримуючи постійну температуру в приміщенні.

Котел автоматично регулює температуру води на подачі в контур опалення залежно від показань підключених додаткових пристроїв і кількості зон.

При встановленні додаткових пристроїв спеціаліст має задати значення параметрів у меню, відповідні пристроям. Щоб перевести котел в режим AUTO, натисніть кнопку. Докладніше див. відповідний Навчальний посібник «AUTO і терморегуляція».



Приклад 1

Одна обслуговувана зона (висока температура) з кімнатним термостатом (ВВИМКН/ВИМКН).

У цьому разі слід задати наступні параметри: Одна зона (висока температура), підключено кімнатний термостат (ВВИМКН/ВИМКН). Слід задати параметри:

- 421** – вмикання регулювання температури за показаннями додаткових датчиків; виберіть 01 – базове регулювання температури (AUTO).
- 244** – період очікування: є можливість задати тривалість періоду очікування перед автоматичним підйомом температури води в подачі контуру опалення на 4°C, до наступного розмикання контактів термостата. Значення залежить від типу котла і варіанта встановлення. При значенні даного параметра 00 функція не діє.

Приклад 2

Одна зона (висока температура) підключено кімнатний термостат (ВВИМКН/ВИМКН) і датчик вуличної температури.

Слід задати параметри:

- 421** – вмикання регулювання температури за показаннями датчиків; виберіть 03 – за показаннями датчика вуличної температури.
- 423** – паралельний зсув кривої нагріву; при необхідності дозволяє зменшити або збільшити значення встановленої температури в контурі опалення (установник також має можливість змінити це значення вручну за допомогою регулятора температури опалення на панелі керування; однак в режимі AUTO це досягається за допомогою зсуву кривої терморегуляції).

Приклад 2

Одна зона (висока температура) підключено пульт дистанційного керування **SENSYS HD** і датчик температури на вулиці. Слід задати параметри:

- 421** – вмикання регулювання температури за показаннями датчиків; виберіть 4 – за показаннями вуличного датчика температури і кімнатного регулятора температури.
- 422** – вибір кривої регулювання температури: виберіть потрібний графік відповідно до типу котла, встановлення, теплоізоляції будинку тощо.
- 423** – паралельний зсув кривої нагріву; при необхідності дозволяє зменшити або збільшити значення встановленої температури в контурі опалення (Технічний спеціаліст також має можливість змінити це значення вручну за допомогою регулятора температури опалення на панелі керування; однак в режимі AUTO це досягається за допомогою зсуву кривої терморегуляції).
- 424** – врахування впливу кімнатного датчика температури: дозволяє регулювати ступінь впливу кімнатного датчика температури на розрахунок температури води на подачі в контур опалення (значення від 0 до 20).

ФУНКЦІЯ СУШІННЯ ПІДЛОГИ

Функція сушіння підлоги дозволяє установнику за допомогою спеціального циклу опалення використовувати котел для сушіння підлоги.

За допомогою параметра 2.7.4 - Технічна область - Повне меню - можна визначити режим функції (Функціональне опалення, Підігрівання для затвердіння).

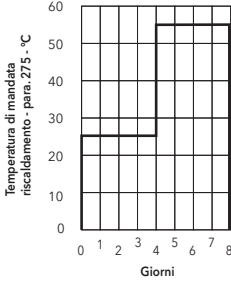
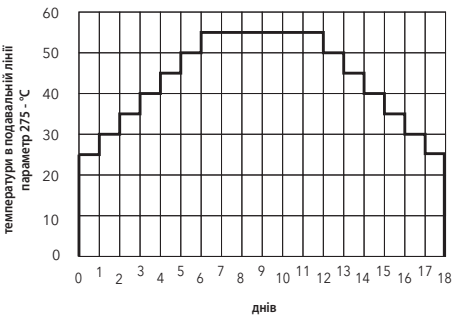
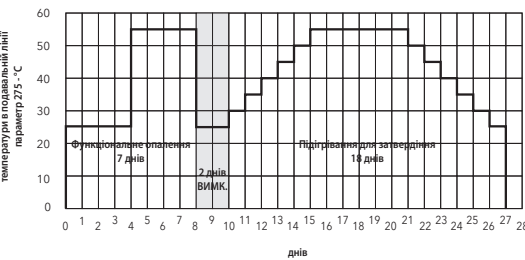
Параметр 274 : Цикл сушіння підлоги	
Значення	Опис режиму роботи
0	ВИМК. (заводські налаштування)
1	 <p>Функціональне опалення Тривалість: 7 днів Опис циклу: перші три дні доведуть систему до температури 25 °С, інші чотири до температури, встановленої в параметрі 2.7.5 (заводська настройка 55 °С).</p>
2	 <p>Підігрівання для затвердіння Тривалість: 18 днів Опис циклу: в перші шість днів він приводить систему від температури 25 °С до температури, заданої в параметрі 2.7.5, і підтримує її протягом наступних шести; за останні шість днів виводить систему з максимальною заданою температурою до температури 25 °С.</p>
3	 <p>Функціональне опалення + Підігрівання для затвердіння Тривалість: 27 днів Опис циклу: перші сім днів виконує цикл «Функціональне опалення», два вихідних, наступні вісімнадцять днів цикл «Підігрівання для затвердіння».</p>

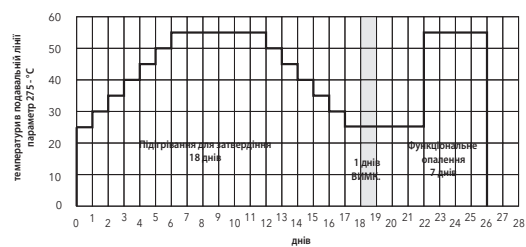
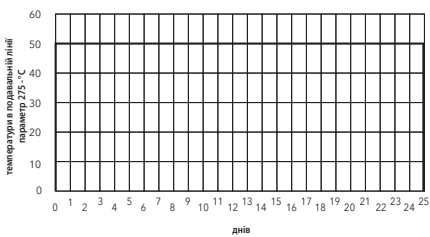
4	 <p>Підігрівання для затвердіння + Функціональне опалення Тривалість: 26 днів Опис циклу: перші вісімнадцять днів виконує цикл «Підігрівання для затвердіння», один вихідний, у наступні сім днів цикл «Функціональне опалення».</p>
5	 <p>Ручний режим Тривалість: не визначено Щоб перервати функцію, встановіть параметр на 0 (ВИМК). Опис циклу: протягом 25 днів підвищення температури необхідно виконувати вручну, діючи за параметром 2.7.5.</p>

3 параметром 2.7.5 - Задана температура сушіння підлоги - налаштування температури доставки від 25 до 60 °С.
Попередження: перед активацією циклу переконайтеся, що максимальна температура подачі системи була правильно обмежена.

Функція активована на всіх зонах (будь-які зонні клапани, присутні в зоні, яка підлягає сушці, повинні бути відкриті).
Щоб перевірити дні, які залишилися до завершення функції, перейдіть до параметра 857 - Технічна область.
Ця функція має пріоритет перед будь-якими запитами від контуру опалення або контуру гарячої води.

- Функція припиняється у разі:
- Відсутність електропостачання
 - Досягнення температури о термостатування
 - Активація Димохід
 - Активація системи деаерації
 - Повідомлення про помилку

ПІСЛЯ СКИДАННЯ ФУНКЦІЯ ВІДНОВИТЬСЯ, ДЕ ЇЇ ЗУПИНЕНО.

Доступ до внутрішніх елементів

Перед будь-якою операцією з колонкою необхідно знеструмити її за допомогою біполярного вимикача і перекрити газовий кран.

Для доступу до внутрішньої частини колонки необхідно:

1. відгвинтити два шурупи в передньому кожусі а), потягнути його нагору і зняти з верхніх штирів (b);
2. повернути консоль керування, потягнувши її нагору;
3. від'єднайте два фіксатори, що кріплять панель камери згоряння. Потягніть панель уперед і зніміть із верхніх завіс (d).

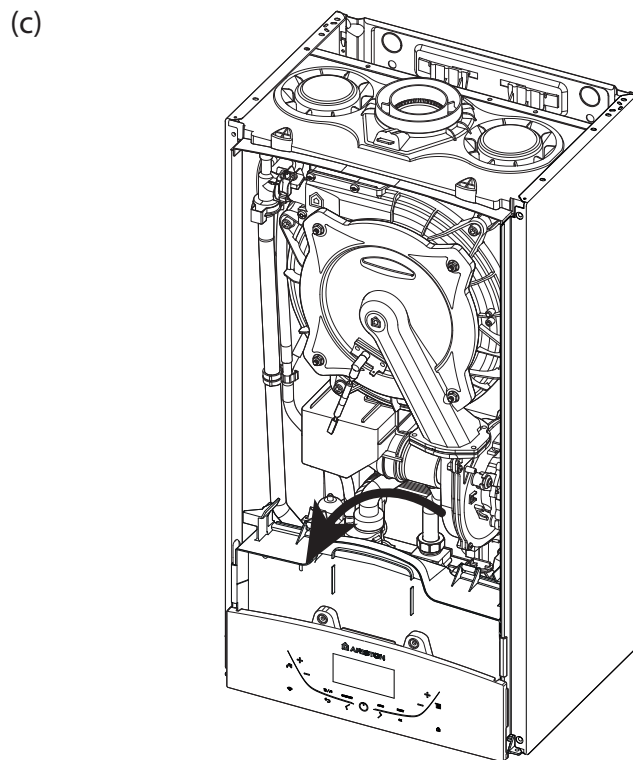
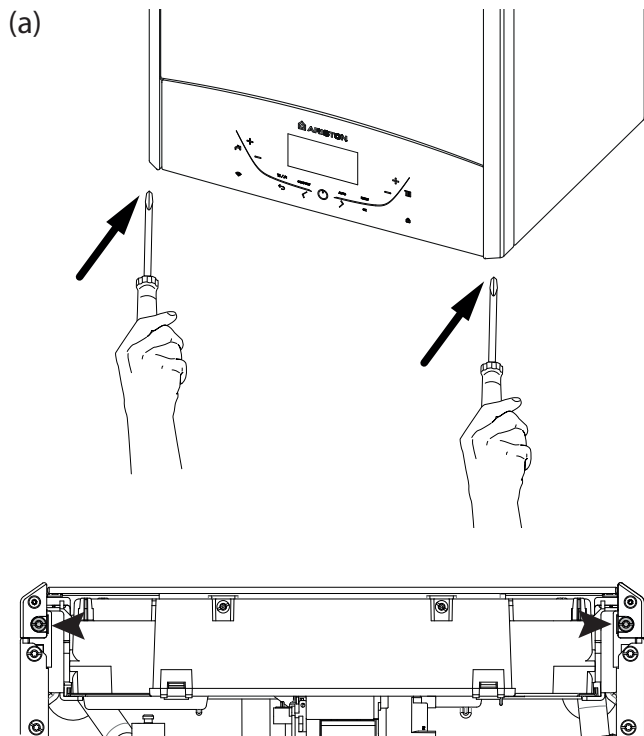

УВАГА!
ВІДКРУТИТИ ТІЛЬКИ 2 ВКАЗАНИХ НА
РИСУНКУ ГВИНТА.

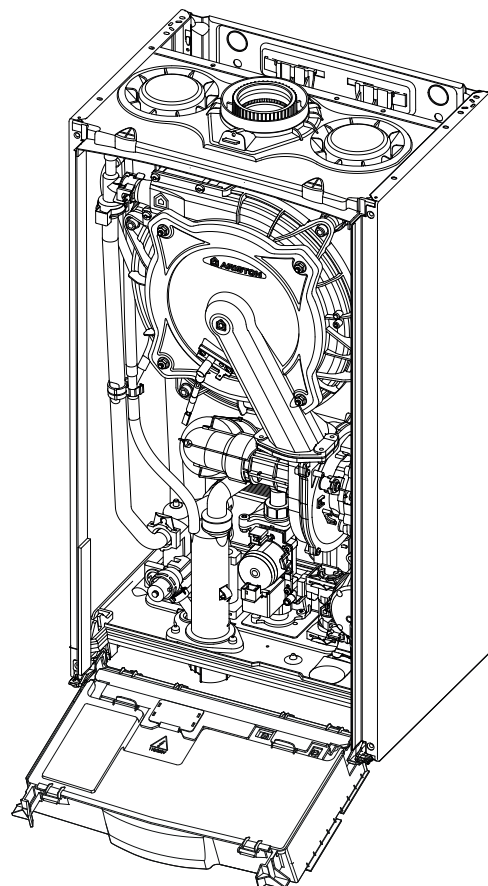
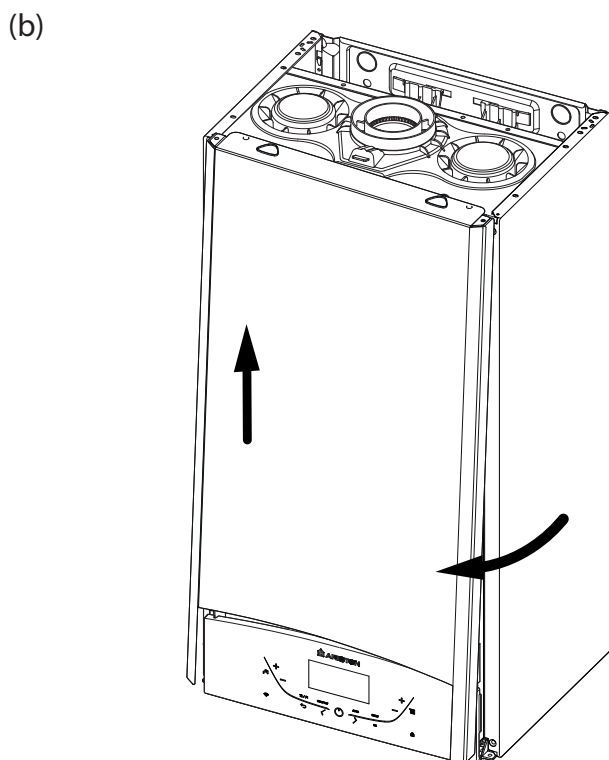

Технічне обслуговування (ТО) – важлива складова забезпечення безпечності, ефективної роботи котла і запорука його тривалої експлуатації. Виконуйте ТО відповідно до чинних норм і правил, а також вимог виробника, не рідше 1 разу на рік. Регулярно здійснюйте аналіз продуктів згоряння з метою контролю КПД котла і недопущення порушення чинних норм щодо викидів у навколишнє середовище.

Перш ніж почати технічне обслуговування:

- Відключіть котел від електромережі, для чого встановіть зовнішній двополюсний вимикач у положення «OFF» (ВИМКН);
 - Перекрийте газовий кран і крани опалення і ГВП.
- Після закінчення робіт котел відновлює параметри, що передували відключенню.

Загальні рекомендації

Рекомендується виконувати наступні перевірки котла **НЕ МЕНШЕ 1 разу на рік:**

1. Перевірте на герметичність гідравлічну систему і, при необхідності, замініть ущільнення і добийтеся герметичності.
2. Перевірте на герметичність газову систему і, при необхідності, замініть ущільнення і добийтеся герметичності.
3. Зробіть візуальний огляд загального стану котла.
4. Зробіть візуальний огляд і при необхідності виконайте розбирання й очищення пальника.
5. За результатами огляду за п."3" при необхідності виконайте розбирання й очищення камери згоряння.
6. За результатами огляду за п."4" при необхідності виконайте розбирання й очищення пальника і форсунок.
7. При необхідності очистіть/промийте первинний теплообмінник.
8. Переконайтеся, що наступні захисні пристрої працюють належним чином:
 - термостат перегріву.
9. Переконайтеся, що наступні захисні пристрої газової частини працюють належним чином:
 - електрод контролю полум'я (іонізації).
10. Перевірте ефективність процесу нагрівання води для ГВП (перевірте витрату і температуру).
11. Виконайте перевірку основних параметрів функціонування котла.
12. Видаліть продукти окиснення з електрода контролю полум'я.

Перевірка роботи

Після закінчення технічного обслуговування заповніть контур опалення до тиску близько 1,0 бар і видаліть повітря. Одночасно заповніть контур ГВП.

- Запустіть котел.
- При необхідності повторно видаліть повітря з контуру опалення.
- Перевірте налаштування і переконайтеся, що всі пристрої керування та контролю діють належним чином.
- Перевірте герметичність, переконайтеся, що система відведення продуктів згоряння і подачі повітря діє належним чином.

Очищення сифона

Для доступу до сифона відкрутіть систему збирання конденсату, розташовану зліва внизу. Промийте сифон водою з мийним засобом.

Встановіть на місце систему збирання конденсату.

ПОПЕРЕДЖЕННЯ!

АВТОМАТИЧНЕ КАЛІБРУВАННЯ НЕОБХІДНО ВИКОНУВАТИ В ТАКИХ ВИПАДКАХ:

- **ЗАМІНА ВЕНТИЛЯТОРА, ГАЗОВОГО КЛАПАНА, ЗМІШУВАЛЬНОГО КЛАПАНА ПОВІТРЯ / ГАЗ, ГОРІЛКИ, ЕЛЕКТРОДУ.**
- **ЗАМІНА ПЛАТИ КЕРУВАННЯ**
- **ЗМІНА ТИПУ ГАЗУ**
- **ЗМІНА ОДНОГО З ТАКИХ ПАРАМЕТРІВ**
220 - ПЛАВНЕ РОЗПАЛЕННЯ
231 - МАКС. ПОТУЖНІСТЬ ОПАЛЕННЯ
232 - МАКС. ПОТУЖНІСТЬ ГВП У %
233 - МІНІМАЛЬНА ПОТУЖНІСТЬ КОТЛА
234 - МАКСЮ ПОТУЖНІСТЬ КОТЛА У %

ПРИМІТКА. ПІСЛЯ ТРИВАЛОГО ЗУПИНЕННЯ АПАРАТА ПЕРЕД НОВИМ РОЗПАЛЕННЯМ ЗАПОВНІТЬ СИФОН ВОДОЮ. ЯКЩО НЕ ВІДНОВИТИ РІВЕНЬ ВОДИ В СИФОНІ, ЦЕ МОЖЕ ВІЯВИТИСЯ НЕБЕЗПЕЧНИМ, ОСКІЛЬКИ ПРОДУКТИ ГОРІННЯ МОЖУТЬ ПОТРАПИТИ ДО ПРИМІЩЕННЯ.

Перевірка роботи

Після технічного обслуговування заповніть систему опалення до встановлення в ній рекомендованого тиску і видаліть повітря з системи.

Зливання води

Для зливання води з контуру опалення дійте наступним чином:

- Вимкніть котел, для чого переведіть зовнішній двополюсний вимикач у положення OFF (ВИМКН), перекрийте газовий кран;
- Відкрийте автоматичний повітровідводник на насосі;
- Відкрийте зливальний кран і злийте воду у відповідну ємність;
- Злийте воду з нижніх точок контуру опалення (при необхідності).
Зливання води з контуру ГВП і вторинного теплообмінника.
При небезпеці промерзання необхідно злити воду з контуру ГВП наступним чином:
- Перекрийте кран подачі холодної води в котел;
- Відкрийте всі крани холодної та гарячої води;
- Злийте воду з нижніх точок системи (при необхідності).

Ми не рекомендуємо використовувати незамерзаючі теплоносії для контуру опалення.

ОБЕРЕЖНО!

Перед переміщенням котла спорожніть усі внутрішні обсяги, де може міститися гаряча вода, остерігайтеся опіків. Видалення накипу з елементів котла виконуйте відповідно до вказівок заходів безпеки, у провітрюваному приміщенні, використовуючи спецодяг, уникаючи змішання різних реагентів і забезпечивши захист котла, оточуючих предметів, людей і тварин.

Усі з'єднання, використовувані для вимірювання тиску газу і регулювання газової частини котла, мають бути надійно закриті. Переконайтеся, що котел може працювати на газі наявного типу і що діаметр форсунок є відповідним.

З появою запаху гару або диму з котла, а також запаху газу, від'єднайте котел від електромережі, перекрийте газовий кран, відкрийте всі вікна і зверніться за технічною допомогою до кваліфікованого фахівця.

Навчання користувача

Проінформуйте власника (користувача) про порядок роботи з котлом.

Передайте власникові «Посібник з експлуатації» і попередьте про необхідність зберігати його в безпосередній близькості від котла.

Викладіть власникові наступне:

- Необхідність періодично перевіряти тиск води в контурі опалення; порядок підживлення і видалення повітря з контуру опалення.
- Порядок установлення температури в контурі опалення і використання регулювальних пристроїв для забезпечення належного та економічного режиму роботи.
- Необхідність періодичного технічного обслуговування котла відповідно до чинних норм і правил, а також вимоги виробника (не рідше 1 разу на рік).
- Заборонено вносити будь-які зміни в налаштування співвідношення подачі повітря і газу.
- Заборонено робити ремонт самостійно.

Утилізація і повторна переробка.

Наше обладнання виготовлено з матеріалів і компонентів, які підлягають повторній переробці.

Котел і його аксесуари повинні при можливості утилізуватись належним чином і окремо, в залежності від категорії.

Упаковка, яка використовується для транспортування котла повинна бути утилізована монтажником або продавцем.

УВАГА !!

Переробка та утилізація котла і аксесуарів повинна відбуватись з дотриманням правил і норм, які розповсюджуються на це обладнання.

Символи на заводській табличці

1				2			
3			4		5		
6				7			
8				MAX	MIN		
9		12		Q	14		
		13		P _{газ/вод}	15		
10		11		16		17	18
				19			
				20			
				21			
				22			

1. Марка
2. Виробник
3. Модель – Серійний номер
4. Торговельний код
5. № затвердження
6. Країна експлуатації – категорія газу
7. Заводське налаштування газу
8. Тип установлення
9. Електричні дані
10. Максимальний тиск санітарної гарячої води
11. Максимальний тиск системи опалення
12. Тип котла
13. Клас NOx / Продуктивність
14. Витрата тепла макс. - хв.
15. Теплова потужність макс. - хв.
16. Питома витрата
17. Тарування потужності котла
18. Номінальний обсяг санітарної води
19. Використовувані гази
20. Робоча мінімальна температура середовища
21. Максимальна температура опалення
22. Максимальна температура сантехніки

Загальні відомості	Модель:		ALTEAS ONE + NET GENUS ONE + WIFI		
			24	30	35
	Сертифікація CE (№)		0085CU0034		
	Тип котла		C13(X)-C23-C33(X)-C43(X)-C53(X)-C63(X)C83(X)-C93(X) B23-B23P-B33		
Енергетичні характеристики	Номінальна теплова потужність для контуру опалення G20, не більше/не менше (Hi)	кВт	22.0 / 2.6	28.0 / 3.0	31.0 / 3.5
	Номінальна теплова потужність для контуру опалення G20, не більше/не менше (Hs)	кВт	24.4 / 2.9	31.1 / 3.3	34.4 / 3.9
	Номінальна теплова потужність ГВП для контуру опалення G20, не більше/не менше (Hi)	кВт	26.0 / 2.6	30.0 / 3.0	34.5 / 3.5
	Номінальна теплова потужність ГВП для контуру опалення G20, не більше/не менше (Hs)	кВт	28.9 / 2.9	33.3 / 3.3	38.3 / 3.9
	Теплова потужність на виході G20, не більше/не менше (80 °C - 60 °C) Pn	кВт	21.5 / 2.5	27.5 / 2.8	30.3 / 3.3
	Теплова потужність на виході G20, не більше/не менше (50°C - 30°C) Pn	кВт	23.6 / 2.7	30.3 / 3.1	33.5 / 3.6
	Потужність в режимі ГВП G20, не більше/не менше, Pn	кВт	24.9 / 2.5	28.7 / 2,9	33.1 / 3.4
	Номінальна теплова потужність для контуру опалення G31, не більше/не менше (Hi)	кВт	22.0 / 3.3	28.0 / 3.8	31.0 / 4.3
	Номінальна теплова потужність для контуру опалення G31, не більше/не менше (Hs)	кВт	23.9 / 3.6	30.4 / 4.1	33.7 / 4.7
	Номінальна теплова потужність ГВП для контуру опалення G31, не більше/не менше (Hi)	кВт	26.0 / 3.3	30.0 / 3.8	34.5 / 4.3
	Номінальна теплова потужність ГВП для контуру опалення G31, не більше/не менше (Hs)	кВт	28.3 / 3.6	32.6 / 4.1	37.5 / 4.7
	Теплова потужність на виході G31, не більше/не менше (80 °C - 60 °C) Pn	кВт	21.5 / 3.1	27.5 / 3.6	30.3 / 4.0
	Теплова потужність на виході G31, не більше/не менше (50°C - 30°C) Pn	кВт	23.6 / 3.4	30.3 / 4.0	33.4 / 4.5
	Потужність в режимі ГВП G31, не більше/не менше, Pn	кВт	24.9 / 3.2	28.7 / 3.6	33.1 / 4.1
	ККД згоряння палива (за виміром на виході продуктів згоряння)	%	97.9	97.9	97.9
	ККД при номінальній потужності (60/80 °C), Hi/Hs	%	98.2 / 88.4	98.6 / 88.8	98.1 / 88.3
	ККД при номінальній потужності (30°/50°C) Hi/Hs	%	107.3 / 96.6	108.3 / 97.6	107.8 / 97.1
	ККД при потужності 30 % від номінальної (30° C) Hi/Hs	%	109.5 / 98.6	109.3 / 98.5	109.4 / 98.5
	ККД на мінімальній потужності, Hi/Hs	%	95.1 / 85.6	94.6 / 85.2	94.2 / 84.8
	Клас за ККД. (директива 92/42/ЕЕС)	stea	★★★★		
Втрати тепла через димохід при включеному пальнику	%	2.1	2.1	2.1	
Викиди	Залишковий тиск у контурі	Па	100		
	Клас за NOx		6		
	Температура продуктів згоряння (G20)	°C	61	61	61
	Вміст CO2 (G20)	%	8.7 / 8.2		
	Вміст CO2 (G31)	%	10.0 / 9.1		
	Вміст CO (0 % O2)	млн-1	112	107	94
	Вміст O2 (G20)	%	5.0	4.9	5.5
	Кількість продуктів згоряння, не більше (G20)	м3/ч	44.1 / 4.6	50.8 / 5.1	60.2 / 6.4
	Кількість продуктів згоряння, не більше (G31)	м3/ч	43.8 / 6.0	50.9 / 7.1	57.8 / 8.0
	Надлишок повітря	%	31	31	35
Опалення	Тиск в розширювальному баку	бар	1		
	Максимальний тиск в розширювальному баку	бар	3		
	Об'єм розширювального баку	л	8		
	Температура води в контурі опалення (високотемпературний режим), не менше/не більше	°C	35 / 82		
	Температура води в контурі опалення (низькотемпературний режим), не менше/не більше	°C	20 / 45		

	Модель:	ALTEAS ONE + NET GENUS ONE + WIFI			
		24	30	35	
ГВП	Температура води в контурі ГВП, не менше/не більше	°C	36 / 60		
	Витрата в контурі ГВП (через 10 хв при $\Delta T=30\text{ }^{\circ}\text{C}$)	l/min	12.8	14.3	16.5
	Витрата в контурі ГВП при $\Delta T=25\text{ }^{\circ}\text{C}$	l/min	15.4	17.2	19.8
	Витрата в контурі ГВП при $\Delta T=35\text{ }^{\circ}\text{C}$	l/min	11.0	12.3	14.1
	Клас комфорту за ГВП (EN13203)	stea	★★★		
	Витрата води в контурі ГВП, не менше	l/min	2	2	2
	Тиск у контурі ГВП, не більше	bar	7.0 / 0.2		
ЕЛЕКТРИЧНІ ХАРАКТЕРИСТИКИ	Напруга й частота	В/Гц	230 / 50		
	Споживана потужність	Вт	82	83	82
	Індекс Енерго Ефективності (EEI)		EEI \leq 0,20		
	Температура повітря, не менше	°C	0		
	Клас захисту	IP	X5D		
	Маса	кг	32	34	36

Технічна інформація ErP - EU 813/2013



Модель		ALTEAS ONE + NET GENUS ONE + WIFI			
		24	30	35	
Конденсаційний котел	так/ні	так	так	так	
Комбінований нагрівач	так/ні	так	так	так	
Котел категорії B 1	так/ні	ні	ні	ні	
Когенераційна опалювальна установка	так/ні	ні	ні	ні	
Низькотемпературний котел	так/ні	ні	ні	ні	
Контактна інформація (Найменування та адреса виробника чи його уповноваженого представника)		ARISTON S.p.A. Viale A. Merloni 45 60044 FABRIANO AN - ITALIA			
НОРМАТИВИ ErP ЩОДО ОПАЛЕННЯ					
Номинальна теплопродуктивність	P _n	кВт	22	28	30
Корисна теплова потужність при номінальній тепловій потужності та високотемпературному режимі,	P ₄	кВт	21.6	27.6	30.4
Корисна теплова потужність при 30% від номінальної теплової потужності та низькотемпературному режимі (температура повернення 30°C),	P ₁	кВт	6.5	8.3	9.1
Сезонна енергоефективність в режимі опалення	η_s	%	94	94	94
Корисна ефективність при номінальній тепловій потужності та високотемпературному режимі (60-80°C)	η_4	%	88.4	88.7	88.3
Корисна ефективність при 30% від номінальної теплової потужності та низькотемпературному режимі (температура повернення 30°C)	η_1	%	98.9	98.5	98.5
НОРМАТИВИ ErP ЩОДО ГАРЯЧОГО ВОДОПОСТАЧАННЯ					
Заявлений профіль навантаження			XL	XL	XXL
Енергоефективність нагріву води	η_{wh}	%	86	85	86
Щоденне споживання електроенергії	Q _{elec}	кВт	0.220	0.220	0.230
Щоденне споживання палива	Q _{fuel}	кВт	22.340	22.770	28.460
ДОДАТКОВІ ДАНІ ПРО СПОЖИВАННЯ ЕЛЕКТРОЕНЕРГІЇ					
При повному навантаженні	el _{max}	кВт	0.021	0.029	0.033
При мінімальному навантаженні	el _{min}	кВт	0.007	0.007	0.006
У режимі очкування	P _{SB}	кВт	0.005	0.005	0.005
ІНШІ ПАРАМЕТРИ					
Втрати тепла в режимі очікування	P _{stby}	кВт	0.039	0.0045	0.046
Споживання енергії на розпал пальника	P _{ign}	кВт	0.000	0.000	0.000
Рівень звукової потужності, в приміщенні	L _{WA}	дБ	46	48	49
Викиди оксидів азоту	NO _x	мг/кВт·год	25	25	24

ТЕХНІЧНІ ДАНІ ПРОДУКТУ - EU 811/2013					
Бренд					
Модель:			ALTEAS ONE + NET GENUS ONE + WIFI		
Заявлений профіль навантаження за ГВП			25	30	35
			XL	XL	XXL
Клас сезонної енергоефективності в режимі опалення					
Клас енергоефективності в режимі ГВП					
Номінальна теплопродуктивність	P_n	кВт	22	28	30
Річне споживання енергії	Q_{HE}	Гдж	38	48	54
Річне споживання електроенергії	AEC	кВт	49	49	50
Річна витрата палива	AFC	Гдж	18	18	23
Клас сезонної енергоефективності в режимі опалення	η_s	%	94	94	94
ГВП клас енергоефективності	η_{WH}	%	86	85	86
Рівень звукового тиску, в приміщенні	L_{WA}	дБ	46	48	49

ТЕХНІЧНІ ДАНІ ПРОДУКТУ - SENSYS HD ІНТЕРФЕЙС СИСТЕМИ	
Бренд	
Ідентифікатор моделі	SENSYS HD
Клас контролю температури	VI
Вклад в енергоефективність обігріву приміщень, %	4%

ВАЖЛИВО !!!

Установка котла та усіх включених в комплект поставки аксесуарів для терморегуляції визначає остаточне значення параметру: Клас сезонної енергоефективності в режимі опалення, η_s як вказано для різних моделей в таблиці нижче.

Модель:		ALTEAS ONE + NET		
		24	30	35
Клас сезонної енергоефективності в режимі опалення, η_s	%	94+4 =98	94+4 =98	94+4 =98
				

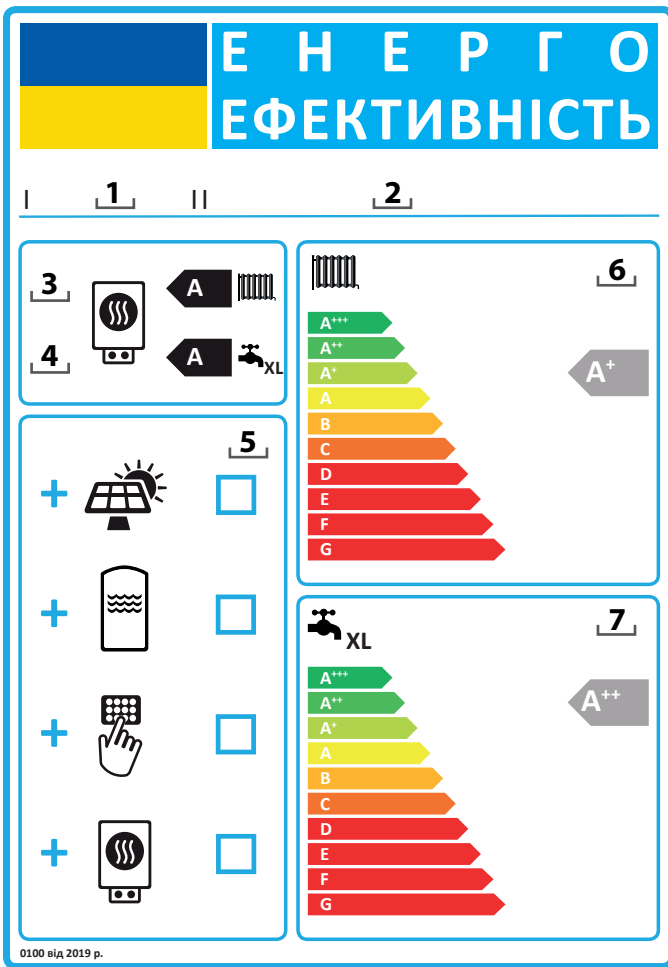

Інструкція щодо заповнення етикетки енергоефективності для комплексу обігрівача приміщення (комбінованого обігрівача приміщення), приладу терморегуляції та сонячної системи (геліосистеми).

1. Постачальник обладнання – найменування чи товарний знак;
2. Ідентифікатор моделі (код, що відрізняє конкретну модель обігрівача приміщення від інших моделей);
3. Клас сезонної енергоефективності опалення, вже заповнений;
4. Клас сезонної енергоефективності ГВП, вже заповнений;
5. Позначка „✓” означає, що сонячний колектор, бак для зберігання гарячої води, прилади терморегуляції та/чи додатковий підігрівач, можуть бути включені до комплексу комбінованого нагрівача, приладу терморегуляції та геліосистеми;
6. Клас сезонної енергоефективності для комплексу комбінованого нагрівача, приладу терморегуляції та геліосистеми, визначається відповідно до малюнку 1 в наступних сторінках.
Вістря стрілки, що вказує клас сезонної енергоефективності опалення комплексу комбінованого нагрівача, приладу терморегуляції та геліосистеми повинно знаходитися на такій же висоті, що й решта символів класів енергоефективності;
7. Клас енергоефективності комплексу комбінованого нагрівача, приладу терморегуляції та геліосистеми, визначається відповідно до малюнку 5 в наступній сторінці.
Вістря стрілки, що вказує клас енергоефективності нагріву ГВП, ККД комплексу комбінованого нагрівача, приладу терморегуляції та геліосистеми повинно знаходитися на такій же висоті, що й решта символів класів енергоефективності;

Комплект із комбінованого обігрівача приміщення, пристрою терморегуляції та геліосистеми.

Мікрофіші до комплексу з комбінованого обігрівача, регулятора температури і сонячної установки мають містити інформацію викладену в пунктах (а) і (б):

- а) елементи, наведені на малюнку 1, для оцінки сезонної енергоефективності обігріву приміщень комплектом з комбінованого обігрівача, регулятора температури і сонячної установки мають охоплювати таку інформацію:
 - I: значення сезонної енергоефективності обігріву приміщення для основного комбінованого обігрівача, виражене у %;
 - II: коефіцієнт зважування теплової потужності основного і додаткового обігрівачів у комплекті, зазначений у таблицях 1 та 2 Додатку 4 до Технічного регламенту енергетичного маркування обігрівачів приміщень (аналогічно Директива (EU) No: 811/2013 – додаток IV – 6.a);
 - III: значення математичного виразу: $294 / (11 \cdot P_{\text{rated}})$, при чому P_{rated} стосується основного комбінованого обігрівача;
 - IV: значення математичного виразу: $115 / (11 \cdot P_{\text{rated}})$, при чому P_{rated} відноситься до основного комбінованого обігрівача;
Крім того, для комбінованих опалювальних установок з основним джерелом енергії – тепловим насосом:
 - V: значення різниці між сезонною енергоефективністю обігріву приміщень за тепліших і холодніших кліматичних умов, виражене у %;
 - VI: значення різниці між сезонною енергоефективністю обігріву приміщень за тепліших кліматичних умов, виражене у %;
- б) елементи, наведені на малюнку 5 для оцінки енергоефективності нагрівання води комплектом з комбінованого обігрівача, регулятора температури і сонячної установки мають охоплювати наступну інформацію:
 - I: значення енергоефективності нагрівання води комбінованого обігрівача, виражене у %;
 - II: значення математичного виразу: $(220 \cdot Q_{\text{ref}}) / Q_{\text{non-sol}}$ де значення Q_{ref} взято з таблиці 7 Додатка 7 до Технічного регламенту енергетичного маркування обігрівачів приміщень (аналогічно таблиця 15 Додатку VII Директиви (EU) N. 811/2013), а значення $Q_{\text{non-sol}}$ - з мікрофіші до сонячного обладнання для заявленого профілю навантаження M, L, XL або XXL комбінованого обігрівача;
 - III: значення математичного виразу: $(Q_{\text{aux}} \cdot 2,5) / (220 \cdot Q_{\text{ref}})$, вираженого у відсотках, де значення Q_{aux} взято з мікрофіші для сонячної установки, а значення Q_{ref} - із таблиці 7 Додатка 7 до Технічного регламенту енергетичного маркування обігрівачів приміщень (аналогічно таблиця 15 Додатку VII Директиви (EU) N. 811/2013) для заявленого профілю навантаження M, L, XL або XXL.

Мал. 1

Сезонна енергоефективність в режимі опалення газового котла ①
 %

Прилад терморегуляції (береться із ідентифікаційної таблички приладу терморегуляції) ②
 Клас
 I = 1%, II = 2%, III = 1,5%, IV = 2%, V = 3%, VI = 4 %, VII = 3,5%, VIII = 5%
 + %

Допоміжний котел (береться із ідентифікаційної таблички котла) ③
 Сезонна енергоефективність в режимі опалення газового котла %;
 (- 'I') x 0,1 = ± %

Енергія від геліосистеми (береться із ідентифікаційної таблички теплового насосу)
 Площа сонячних колекторів (м2) Об'єм баку-акумулятора (м3) Ефективність сонячного колектора (%) Клас баку-акумулятора
 A* = 0,95, A = 0,91, B = 0,86, C = 0,83, D-G = 0,81
 ('III' x + 'IV' x) x 0,9 x (/100) x = + % ④

Допоміжний тепловий насос (береться із ідентифікаційної таблички теплового насосу) ⑤
 Сезонна енергоефективність в режимі опалення газового котла %;
 (- 'I') x 'II' = + %

Енергія від геліосистеми та допоміжного теплового насосу
 оберіть менше значення 0,5 x ④ або 0,5 x ⑤ = - % ⑥

Сезонна енергоефективність в режимі опалення комплексу ⑦
 %

Сезонна енергоефективність в режимі опалення комплексу

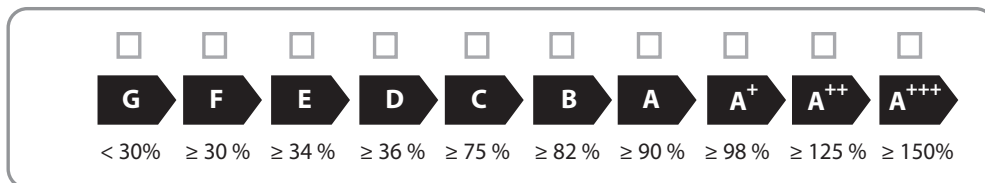

Котел і тепловий насос з низькотемпературною системою опалення 35°C?
 (інформація береться із ідентифікаційної таблички теплового насосу) ⑦
 + (50 x 'II') = %

Енергоефективність комплексу обладнання, вказана в листку технічних даних, може не відповідати його фактичній енергоефективності під час встановлення в будівлі, оскільки на його енергоефективність впливають інші фактори, такі як, теплові втрати в системі розподілу і габаритні розміри обладнання відносно розміру будівлі та її характеристик.

Мал. 5

Енергоефективність в режимі ГВП, двоконтурного котла

Заявлений профіль навантаження:

¹
 %

Енергія від геліосистеми
 (береться із ідентифікаційної таблички геліосистеми)

Витрати електроенергії

$$(1,1 \times 'I' - 10\%) \times 'II' - 'III' - 'I' = + \text{} \%$$

Енергоефективність в режимі ГВП комплексом в середніх кліматичних умовах

³
 %

Енергоефективність в режимі ГВП комплексом в середніх кліматичних умовах

	<input type="checkbox"/>	<input type="checkbox"/>	<input type="checkbox"/>	<input type="checkbox"/>	<input type="checkbox"/>	<input type="checkbox"/>	<input type="checkbox"/>	<input type="checkbox"/>	<input type="checkbox"/>	<input type="checkbox"/>
	G	F	E	D	C	B	A	A ⁺	A ⁺⁺	A ⁺⁺⁺
<input type="checkbox"/> M	< 27 %	≥ 27 %	≥ 30 %	≥ 33 %	≥ 36 %	≥ 39 %	≥ 65 %	≥ 100 %	≥ 130 %	≥ 163 %
<input type="checkbox"/> L	< 27 %	≥ 27 %	≥ 30 %	≥ 34 %	≥ 37 %	≥ 50 %	≥ 75 %	≥ 115 %	≥ 150 %	≥ 188 %
<input type="checkbox"/> XL	< 27 %	≥ 27 %	≥ 30 %	≥ 35 %	≥ 38 %	≥ 55 %	≥ 80 %	≥ 125 %	≥ 160 %	≥ 200 %
<input type="checkbox"/> XXL	< 28 %	≥ 28 %	≥ 32 %	≥ 36 %	≥ 40 %	≥ 60 %	≥ 85 %	≥ 131 %	≥ 170 %	≥ 213 %

Енергоефективність в режимі ГВП комплексом в холодних та теплих кліматичних умовах

Холодні: ³ - 0,2 x ² = %

Теплі: ³ + 0,4 x ² = %

Енергоефективність комплексу обладнання, вказана в листку технічних даних, може не відповідати його фактичній енергоефективності під час встановлення в будівлі, оскільки на його енергоефективність впливають інші фактори, такі як, теплові втрати в системі розподілу і габаритні розміри обладнання відносно розміру будівлі та її характеристик.

ТОВ «АРИСТОН ТЕРМО УКРАЇНА»
✉ вул. Боженко, буд. 86 е, Київ, 03150
Тел: +380 44 496 25 18
E-mail: marketing.ua@aristonthermo.com

ariston.com/ua