

D25t, D32t D40t, D50t, D63t

Реле напруги для професіоналів

Реле напруги ZUBR Dt (далі по тексту — пристрій) призначене для захисту електрообладнання від неприпустимих стрибків напруги в мережі. Чутливе до відхилень мережевої напруги обладнання: телевізори, холодильники, відео- та аудіотехніка, комп'ютери і т.п.

КОМПЛЕКТ ПОСТАЧАННЯ

Реле напруги ZUBR Dt	1 шт.
Технічний паспорт та інструкція, гарантійний талон	1 шт.
Пакувальна коробка	1 шт.

ТЕХНІЧНІ ДАНІ

Межі напруги	верхня 220–280 В нижня 120–210 В				
Напруга живлення	не менше 100 В не більше 420 В				
Енергоспоживання, не більше	1,5 кВт*р/міс				
Маса	0,21 кг ±10 %				
Габаритні розміри	66 x 85 x 53 мм				
Підключення	не більше 16 мм ²				
Ступінь захисту за ДСТУ 14254	IP20				
Модель	D25t	D32t	D40t	D50t	D63t
Номінальний струм навантаження (для категорії AC-1)	25 А	32 А	40 А	50 А	63 А
Максим. струм навантаж. протягом 10 хв (для категорії AC-1)	30 А	40 А	50 А	60 А	80 А
Номінальна потужність навантаження (для категорії AC-1)	5 500 ВА	7 000 ВА	8 800 ВА	11 000 ВА	13 900 ВА
Час відключення при перевищенні	0,01–0,03 с		не більше 0,04 с		
Час відключення при зниженні	> 120 В < 120 В	не більше 1,2 с 0,01–0,03 с		не більше 1,2 с не більше 0,04 с	
Кіл-сть комутацій під навантаженням	не менше 100 000 циклів		не менше 10 000 циклів		
Кіл-сть комутацій без навантаження	не менше 1 000 000 циклів		не менше 500 000 циклів		
Тип реле	електромагнітне		поляризоване		

СХЕМИ ПІДКЛЮЧЕННЯ

Напруга живлення (100–420 В, 50 Гц) подається на клеми 1 і 2, при цьому фаза (L) визначається індикатором і підключається на клему 2, а нуль (N) — на клему 1. З'єднувальні проводи навантаження підключаються до клеми 3 і до нульового клемнику (до комплекту не входить).



Схема 1. Варіант електричної схеми

БУДЬ ЛАСКА ОЗНАЙОМТЕСЯ ДО КІНЦЯ З ДАНИМ ДОКУМЕНТОМ перед початком монтажу та використання пристрою. Це допоможе уникнути можливої небезпеки, помилок та непорозумінь.

ЗАБОРОНЯЄТЬСЯ ЖИВЛЕННЯ ПРИСТРОЮ ВІД ДЖЕРЕЛ З МОДИФІКОВАНОЮ СИНУСОЇДОЮ, джерел безперебійного живлення, вихідна напруга яких не є синусоїдою. Тривала робота більше 5 хвилин від таких джерел напруги може пошкодити пристрій і призвести до негарантійного ремонту.

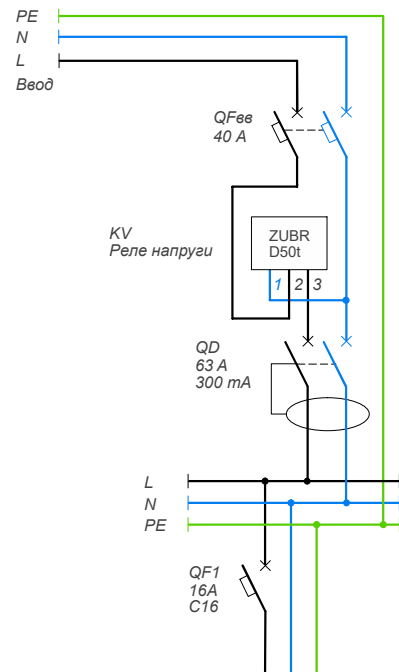

Схема 2. Варіант монтажною схемою

ЯКЩО ДЛЯ ПІДКЛЮЧЕННЯ НУЛЯ ДО ПРИСТРОЮ НУЛЬОВА КЛЕМА НЕ ВИКОРИСТОВУЄТЬСЯ з'єднання мережевого нуля з нулем навантаження в клемі 1 пристрою допустимо за умови, що воно обтиснуто в гільзі.

Переріз проводів проводки, до якої підключається пристрій, повинен відповідати величині електричного струму, який споживає навантаження.

Необхідно враховувати, що навантаження 3 000 ВА при 220 В — складатиме 4 400 ВА при 270 В. Тому не допускайте перевищення паспортного значення комутуваної потужності пристроєм при максимально можливому відхиленні напруги у верхню сторону. При перевищенні паспортного значення комутуваної потужності пристроєм використовуйте контактор (магнітний пускач, силове реле), який розрахований на дану потужність (див. схему 3 в інструкції з додатком на сайті <https://ds-electronics.com.ua/support/manuals/>).

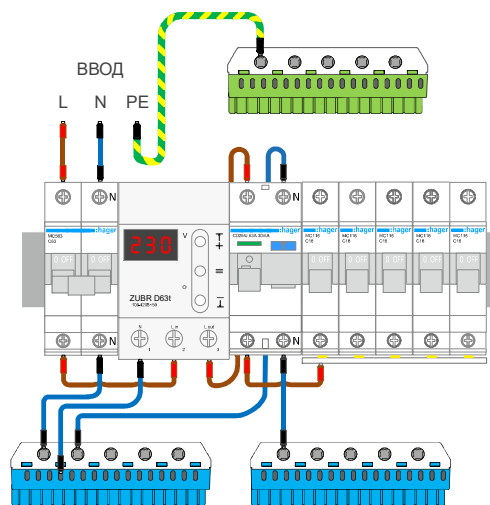
ВСТАНОВЛЕННЯ

Пристрій призначено для встановлення в приміщенні. Мінімізуйте ризик потрапляння вологи та рідини в місці установлення. Температура довкілля під час монтажу повинна бути в межах –5...+45 °С.

Пристрій монтується у спеціальну шафу з стандартною монтажною DIN-рейкою шириною 35 мм та займає три стандартних модулів по 18 мм. Висота встановлення пристрою має бути в межах 0,5...1,7 м від рівня підлоги. Пристрій монтується та підключається після установлення та перевірки навантаження.

Пристрій встановлюють після захисного автоматичного вимикача (QF), який встановлюється у розрив фазного проводу (див. схему 1). Для захисту людини від ураження електричним струмом витоків встановлюється пристрій захисного вимикання (QD).

Клеми пристрою розраховані на провід із перерізом не більше 16 мм². Зачистіть кінці проводів 10 ±0,5 мм. Бажано використовувати м'який провід, який зтягується в клеммах за допомогою викрутки з шириною жала не більше 6 мм з моментом 2,4 Н·м. Викрутка з шириною жала більше 6 мм може нанести механічні пошкодження клем. Це призведе до втрати права на гарантійне обслуговування.

УМОВИ ГАРАНТІЇ

Гарантія на пристрій ZUBR діє **60 місяців** з моменту продажу за умов дотримання інструкції. Гарантійний термін для виробів без гарантійного талона рахується від дати виробництва.

Якщо ваш пристрій не працює належним чином, рекомендуємо, в першу чергу, ознайомитися з розділом «Можливі неполадки». Якщо відповідь знайти не вдалося, будь ласка, зверніться до Техпідтримки. У більшості випадків ці дії вирішують всі питання.

Якщо усунути неполадку самостійно не вдалося, надішліть пристрій в Сервісний центр. Якщо у вашому пристрої будуть недоліки, які виникли за нашої провини, ми проведемо гарантійний ремонт або гарантійну заміну товару протягом 14 робочих днів.

Повний текст гарантійних зобов'язань на сайті: <https://ds-electronics.com.ua/support/warranty>

ГАРАНТІЙНИЙ ТАЛОН

серійний №:	дата продажу:
продавець, печатка:	м.п.
контакт власника для сервісного центру:	

ЕКСПЛУАТАЦІЯ

При вмиканні пристрій відображає значення напруги мережі. Якщо напруга в допустимих межах, вмикається навантаження і світиться зелений індикатор. Якщо напруга вийшла за верхню межу, її значення буде мерехтати чергуючись з «U₋₋₋», якщо за нижню, її значення буде мерехтати чергуючись з «U_{_}».

Для вибору пункту меню використовуйте «≡» (табл. 1), для зміни параметрів «+» або «-». Перше натискання на «+» або «-» викликає блимання параметра, наступне — зміну. Через 5 с. після натискання — повернення до індикації напруги мережі.

Усі налаштування зберігаються в ЕНЕРГОНЕЗАЛЕЖНІЙ ПАМ'ЯТІ.

КЕРУЙТЕСЯ ДАНИМИ З ТЕХНІЧНОЇ ДОКУМЕНТАЦІЇ до обладнання, що захищається, налаштувавши межі напруги.





Налаштування меж відключення

(завод. налашт. 242 В / 198 В)

Для перегляду верхньої межі натисніть «+», нижньої — «-». Для зміни обраної межі використовуйте «+» і «-».

Перегляд версії прошивки

Утримуйте кнопку «≡» 6 с. Виробник залишає за собою право змінювати прошивку з метою покращення характеристик пристрою.

Таблиця 1. ФУНКЦІОНАЛЬНЕ МЕНЮ	Натисніть «≡»	Екран	Примітки
Журнал на 50 аварійних спрацьовувань Пристрій зберігає в енергонеалежній пам'яті: 1. значення напруги, за якими навантаження було вимкнено; 2. спрацьовування перегріву «ohT» (дет. на стор. 7).	1 раз		Записи в журналі відображаються в порядку від останнього к більш давнішим («п 0» — останнє значення, «п 1» — передостаннє, а «п49» — найдавніше). Для переміщення по журналу використовуйте «+» або «-». При перегляді аварійної напруги реле короткочасно через 1 с виведе номер аварії.
Затримка включення навантаження після аврїї (зав. налашт. 3 с., діапазон змін 3–600 с., крок 3 с)	2 рази		Використовується для захисту компресорного обладнання. Рекомендується встановити затримку включення навантаження 120–180 с. Це дозволить збільшити термін служби компресора.
Професійна модель відключення при виході напруги за межі (зав. налашт. «oFF»)	3 рази		Не вмикає обладнання, що захищається при безпечних за величиною і тривалістю відхиленнях напруги. Деталі — в табл. 2.
Поправка напруги (зав. налашт. 0 В, діапазон ±20 В)	4 рази		Може скористатися поправкою, якщо показання напруги на екрані пристрою і вашого зразкового приладу розходяться.

Затримка включення навантаження після аварії (налаштування в табл. 1)

Якщо трапився стрибок напруги пристрій на 1,5 с виведе максимальну, потім на 1,5 с поточну напругу за миготливою крапкою в крайньому правому розряді.

 Потім почнеться зворотній відлік в секундах («t99», «t98.»...) до вмикання навантаження.

 Якщо ви встановили затримку довшу за 100 с, екран відобразить поточну напругу мережі з миготливою крапкою. Коли часу залишиться менше 99 с — зворотний відлік в секундах.

ДЛЯ ЗАХИСТУ ХОЛОДИЛЬНОЇ ТЕХНІКИ з компресором, рекомендується встановити затримку включення навантаження 120–180 с. Це дозволить збільшити термін служби компресора.

Скидання на заводські налаштування

Утримуйте три кнопки більше 12с до появи на екрані напису «dEF». Після відпускання кнопок налаштування скинуться та пристрій перезавантажеться.

Таблиця 2. МОДЕЛІ ЧАСУ вимкнення при виході напруги за межі

Звичайна модель (за замовч.) Pro oFF	Верхня межа	220–280 В	дивись технічні дані
Професійна модель Pro on	Нижня межа	120–210 В	1 с
		< 120 В	дивись технічні дані
Професійна модель Pro on	Верхня межа	> 264 В	дивись технічні дані
		220–264 В	0,5 с
	Нижня межа	176–210 В	10 с
	напруги	154–176 В	0,5 с
		< 154 В	дивись технічні дані, час відкл. при < 120 В

МОЖЛИВІ НЕПОЛАДКИ, ПРИЧИНИ ТА ШЛЯХИ ЇХ УСУНЕННЯ

Навантаження вимкнено, екран та індикатор не світяться

Можлива причина: відсутня напруга живлення.

Необхідно: переконатися в наявності напруги живлення.

Навантаження вимкнено, на екрані нормальний рівень напруги

Можлива причина: поточна напруга в мережі близько до встановлених меж і не стабільна.

Необхідно: перевірити значення встановлених меж, збільшити їх так, щоб обладнання, що захищається було терпимо до них.

В інших випадках звертайтеся до Сервісного центру.

Навантаження вимкнено, на екрані блимає «ohT»

 Температура всередині корпусу більше 80 °С та спрацював захист від внутрішнього перегріву. На екрані 1 раз / с. висвічується «ohT».

Причина: внутрішній перегрів пристрою, до якого можуть призвести: поганий контакт в клеммах пристрою, висока температура довкілля, перевищення потужності комутованого навантаження або неправильно вибрано перетин проводів для підключення.

Необхідно: перевірити затяжку силових проводів в клеммах пристрою, переконатися, що потужність комутованого навантаження не перевищує допустиму і що перетин проводів для підключення вибран правильно.

Особливості роботи захисту від внутрішнього перегріву: коли температура всередині корпусу опуститься нижче 60 °С, пристрій відновить роботу. Якщо захист спрацював більше 5 раз протягом 24 годин, пристрій заблокується, поки температура всередині корпусу не стане нижче 60 °С («ohT» не блиматиме) і не буде натиснута одна з кнопок. Під час перегріву натискання на «≡» виведе на екран температуру датчика термозахисту.

Кожні 5 сек. екран відображає «Ert»

 *Причина:* обрив або коротке замикання датчика внутрішнього перегріву. Контроль за внутрішнім перегрівом не здійснюється.

Необхідно: відправити пристрій у сервісний центр.

Інакше контроль за перегрівом здійснюватися не буде.

ЗАХОДИ БЕЗПЕКИ

Щоб не дістати травму і не пошкодити пристрій, уважно прочитайте та зрозумійте для себе ці інструкції.

Підключення пристрою повинне виконуватися кваліфікованим електриком.

Перед початком монтажу (демонтажу) і підключенням (відключенням) пристрою відключіть напругу живлення, а також дійте відповідно до «Правил улаштування електроустановок».

Вмикати, вимикати та налаштовувати пристрій необхідно сухими руками.

Не вмикайте пристрій у мережу в розібраному вигляді.

Не допускайте потрапляння рідини або вологи на пристрій.

Не надавайте пристрій дії екстремальних температур (вище 40 °С або нижче –5 °С) і підвищеної вологості.

Не чистіть пристрій з використанням хімікатів, як бензол і розчинники.

Не зберігайте і не використовуйте у запилених місцях.

Не намагайтеся самостійно розбирати та ремонтувати пристрій.

Не перевищуйте граничні значення струму і потужності.

Для захисту від перенапруг, спричинених розрядами блискавок, використовуйте грозозахисні розрядники.

Оберегайте дітей від ігор з працюючим пристрій, це небезпечно.

ДОДАТКОВА ІНФОРМАЦІЯ

Не спалюйте і не викидайте пристрій разом з побутовими відходами.

Після закінчення строку служби товар підлягає утилізації в порядку передбаченому чинним законодавством.

Транспортування товару здійснюється в упаковці, що забезпечує збереження виробу.

Пристрій перевозиться будь-яким видом транспортних засобів (авто- та авіатранспортом, залізничним та морським).

Дата виготовлення вказана на зворотному боці пристрою. Термін придатності необмежений.

Пристрій не містить шкідливих речовин.

У випадку виникнення питань по даному пристрою, звертайтеся до Сервісного центру за телефоном, зазначеним нижче.

vd57_210630
dtr61



ВИРОБНИК: ТОВ «ДС Електронікс»

📍 04136, Україна, м. Київ, вул. Північно-Сирецька, буд. 1–3

☎ +38 (044) 228-73-46, +38 (050) 450-30-15, +38 (067) 328-09-88

🌐 www.ds-electronics.com.ua