

Цей накладний WiFi терморегулятор використовується для вмикання та вимикання електричних та газових систем (на основі котлів опалення) за встановленою температурою та часом.



## Функції

- ✓ Великий дисплей з підсвіткою.
- ✓ Легкий монтаж термостата.
- ✓ Дві кнопки та функціональний джойстик полегшують керування.
- ✓ Можливість запрограмувати 4 періоди для кожного дня
- ✓ Блокування від дітей
- ✓ Функція відкритого вікна
- ✓ За замовчуванням, на дисплеї відображається встановлена температура, а також виміряна температура, час.
- ✓ Відображення температури в градусах Цельсія
- ✓ Термостат поставляється з настінною рамкою, та підставкою

## Технічні дані

- ✓ Робоча напруга термостата: 2 x AAA1.5 V, лужні батарейки.
- ✓ Приймач: 230Vac; Max.10A
- ✓ Частота: 868 MHz
- ✓ Вибір каналу: шляхом програмування термостата та ресивера.
- ✓ Програмування: 7днів з 4 періодами на кожен день
- ✓ Налаштування температури: 5°C ~ 35 °C, точність налаштування 0.5°C.
- ✓ Гістерезіс: +/- 0,5 °C
- ✓ Розміри термостата: 98x98x27 mm.
- ✓ Розмір приймача: 86x86x26 mm.
- ✓ Колір: Білий.
- ✓ IP захист : 20.
- ✓ Сертифікація: CE, Rohs, RED

## Дисплей та налаштування

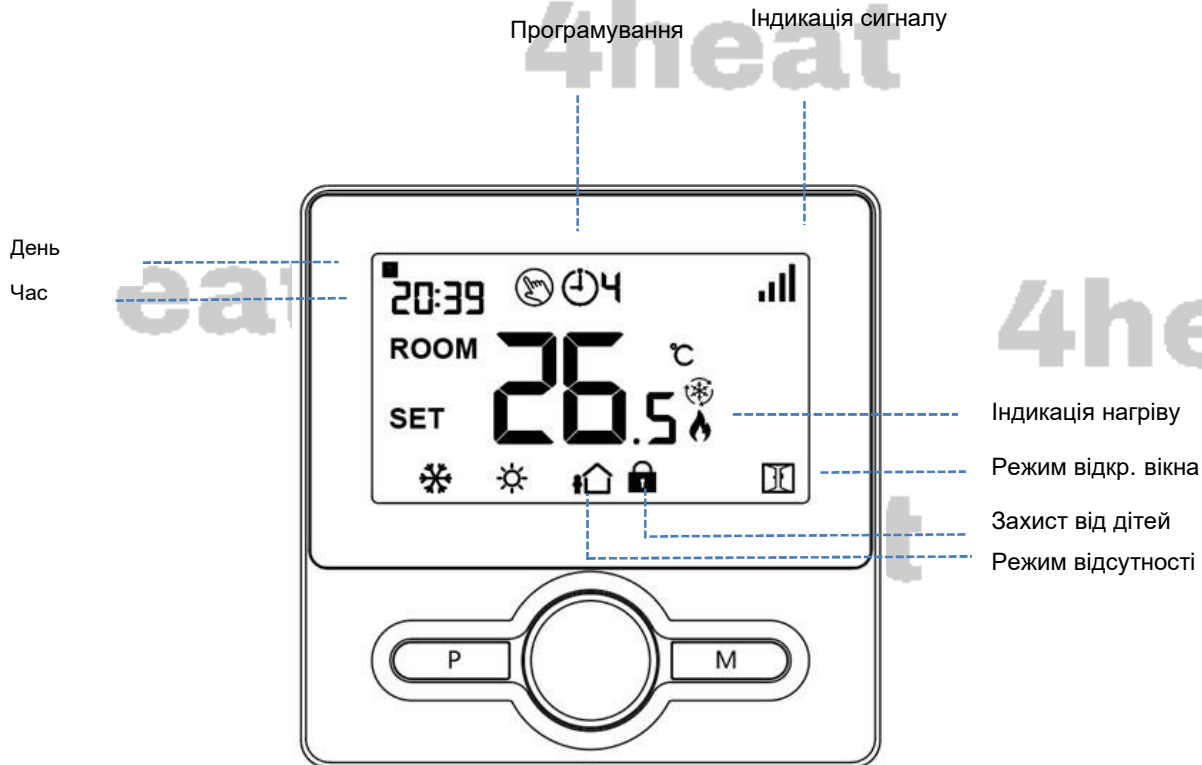

## Вибір режиму

Натисніть кнопку «М», щоб обрати / переключити: «ручний режим», «режим відсутності» або «режим програмування». Натисніть кнопку «Р», щоб переключити «ручний режим» або «режим програмування».

## Сполучення коду

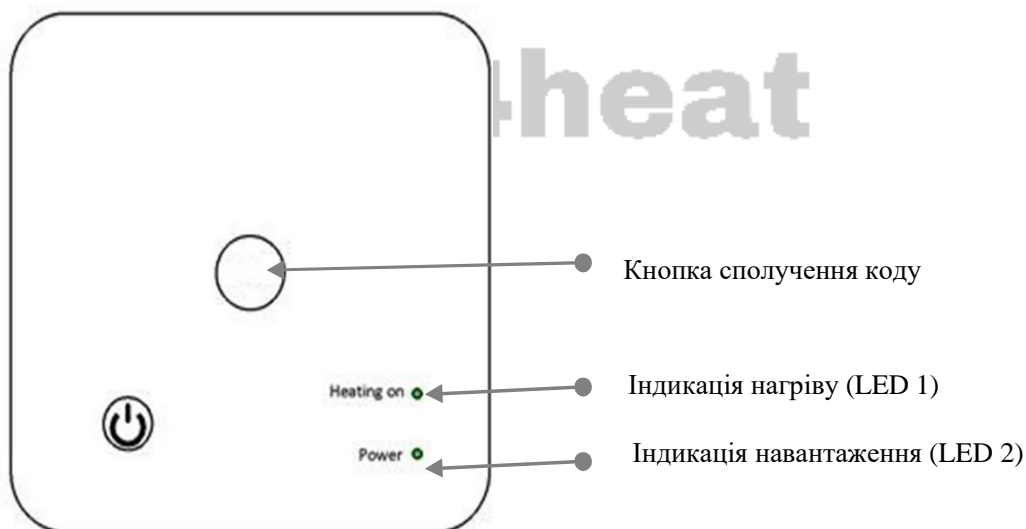

Зазвичай термостат і приймач заковані на заводі, якщо це не так, будь ласка, виконайте наведені нижче дії, щоб створити пару.

- 1) Натисніть і утримуйте «кнопку сполучення коду» на приймачі, доки світлодіод 1 не почне швидко блимати.

- 2) Вимкніть термостат натиснувши на джойстик та натисніть і утримуйте кнопку «М», доки на екрані не з'явиться код, а потім покрутіть джойстик, доки не почне блимати іконка «»
- 3) Зачекайте деякий час, світлодіод «1» перестане блимати. Сполучення коду виконано.

### **З'єднання WIFI з додатком**

---

Будь ласка, завантажте APP «Smart life» або «TuYa» з Google Play або App Store. Після завантаження програма попросить вас зареєструвати свій пристрій. Введіть свою електронну адресу, виберіть країну, в якій ви проживаєте, і створіть пароль для свого облікового запису.

Ви можете підключитися до програми за допомогою сканування Bluetooth або з'єднання Wi-Fi, краще використовувати Bluetooth.

#### **Спосіб підключення Bluetooth:**

- 1) Увімкніть функцію Bluetooth на телефоні
- 2) Додайте пристрій у додатку, натиснувши кнопку «+» у верхньому правому куті
- 3) Натисніть і утримуйте кнопку сполучення на приймачі, щоб увійти в режим підключення WiFi, (про це буде свідчити світлодіодний індикатор, який швидко блимає)
- 4) Програма шукає пристрій Bluetooth поблизу. Натисніть «Додати»
- 5) Виберіть Wi-Fi і введіть пароль
- 6) Зачекайте, поки пристрій буде успішно додано

Примітки: якщо пристрій ніколи не підключався (вперше або був видалений), програма може показати пристрій, який потрібно додати як крок. 4 безпосередньо.

#### **Спосіб підключення Wi-Fi:**

- 1) Додайте пристрій у додатку, натиснувши кнопку «+» у верхньому правому куті
- 2) Натисніть «Small Home Applicant» і виберіть у списку «Thermostat (BLE+Wi-Fi)».
- 3) Виберіть мережу Wi-Fi 2,4 ГГц, введіть пароль і натисніть «Далі».
- 4) Натисніть і утримуйте кнопку сполучення на приймачі, щоб увійти в режим підключення Wi-Fi, світлодіод мусить швидко блимати.
- 5) Натисніть «Далі» в програмі, поставте прапорець «Швидко моргати» на телефоні, щоб додати пристрій.
- 6) Трохи зачекайте, поки з'єднання буде встановлено. Світлодіод на приймачі перестане блимати. Успішне підключення Wi-Fi. Якщо світлодіод все ще повільно блимає, з'єднання не вдалось, повторіть спробу (крок №5)

**Примітки.** Якщо пристрій під'єднано та продовжує працювати в режимі онлайн, коли ви хочете створити нове з'єднання, будь ласка, видаліть пристрій із програми або очистіть усі сполучення на приймачі.

## Налаштування часу (годинника)

Для налаштування реального часу та дня тижня - натисніть і утримуйте кнопку «М» протягом 3 секунд. Регулюючи ручку вліво або вправо – встановіть потрібне значення хвилини, години, та дня тижня. Кожне наступне, короткочасне натискання кнопки «М» буде переводити до наступного налаштування часу.

Послідовність налаштування годинника, при натисканні кнопки «М» в режимі налаштування часу

Меню	Опис	Меню	Опис
01	Налаштування значення - хвилина	03	Налаштування значення – день тижня
02	Налаштування значення - година		

## Налаштування розкладу роботи

Натисніть і утримуйте кнопку «Р» протягом 3 секунд, щоб увійти до налаштування розкладу роботи. Регулюючи ручку вліво або вправо – оберіть день тижня / час та температуру. Для перемикання налаштування параметрів – короткочасно натискайте кнопку «Р». На кожен день можливо встановити до 4х періодів температури.

### Налаштування за замовчуванням:

Період	1		2		3		4	
	Час	Темп.	Час	Темп	Час	Темп	Час	Темп
12345 (Пон.-П'ятн.)	7:00	22°C	8:30	19°C	17:00	22°C	22:00	19°C
6 (Суб.)	8:00	22°C	8:30	22°C	17:00	22°C	22:00	19°C
7 (Нед.)	8:00	22°C	8:30	22°C	17:00	22°C	22:00	19°C

## Калібрування температури

Ця функція використовується для калібрування відображення кімнатної температури термостата, коли фактична кімнатна температура відрізняється від показаної термостатом (див. меню 01 налаштувань параметрів). Наприклад, якщо фактична кімнатна температура 21,5°C, але термостат показує 23°C, тоді ви можете встановити це значення на -1,5, тоді термостат показуватиме 21,5°C.

## Захист від замерзання

Це температура, яка підтримується, коли термостат знаходиться в режимі захисту від замерзання (див. меню 05 налаштувань параметрів). Якщо кімнатна температура нижче 5°C (за замовчуванням), термостат увімкне обігрів, поки кімнатна температура не досягне 5°C (за замовчуванням).

## Гистерезис

Ця функція дозволяє збільшити диференціал перемикання термостата (див. меню 09 налаштування

параметрів). За замовчуванням встановлено 0°C, що означає, що при встановленій температурі 20°C термостат увімкне нагрівання при 19,5°C і вимкне при 20,5°C. При різниці в 0,5°C обігрів вмикається при 19°C і вимикається при 21°C.

## Захист від дітей

Якщо блокування від дітей увімкнено (див. меню 11 налаштування параметрів), кнопки заблокуються після вимкнення підсвічування. Натисніть ON/OFF кнопку протягом 3 секунд, щоб розблокувати його для тимчасового налаштування.

## Функція виявлення відкритого вікна (OWD)

Функція OWD дозволяє автоматично припинити нагрівання, якщо виявить раптове зниження кімнатної температури (2°C за 15 хвилин за замовчуванням). Зазвичай це відбувається, коли вікно чи двері відкриваються без вимкнення опалювального приладу.

Пристрій повернеться до попереднього режиму роботи через 30 хвилин, а потім зникне. Натисніть будь-яку кнопку, щоб вимкнути функцію OWD під час періоду вимкнення опалення.

## Додаткові налаштування

Вимкніть термостат натиснувши центральну кнопку джойстика. Після цього утримуйте кнопку ON/OFF, щоб перейти на сторінку налаштування параметрів, кожне натискання кнопки ON/OFF буде переводити до наступного налаштування пункту. Покрутіть ручку вліво або вправо, щоб змінити налаштування значення. Після налаштування зачекайте, поки підсвічування вимкнеться, щоб вийти.

<u>Меню</u>	<u>Опис</u>	<u>Діапазон</u>	<u>Значення за замовчуванням</u>
01	Калібрування латчика повітря	-8 °C ~8 °C	0°C
02	Налашт. макс. темп. регулювання	5 °C ~35°C	35 °C
03	Налашт. мін темп. регулювання	5 °C ~35°C	5 °C
05	Температура активації режиму «антизамерзання»	5 °C ~15°C --: OFF	5 °C
09	Гистерезіс (точність підтр. темп.)	0~3°C	0°C
11	Захист від дітей	0: вимкнути 1: вимкнути	0
12	Функція «виявлення відкритого вікна»	1: вимкнути 0: вимкнути	0
13	Час сканування (затримка на вкл. OWD)	2~30 хвилин	15 хвилин
14	Значення падіння температури для активації OWD	2.3.4°C	2°C
15	Час активації OWD (час повернення до роб. Стану)	10~60 хвилин	30 хвилин
17	Скидання до заводських	0: ні	0

	налаштувань	1: «так» – і натиснути кнопку увімк./вимк. протягом 5 сек (зачекати перезапуску)	
18	Не використовується	читання	
19	Не використовується	читання	
31	Вольтаж батареї	читання	

### Схема підключення

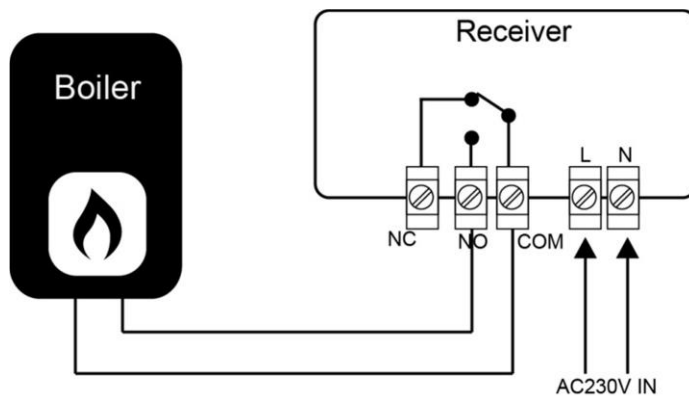

### Монтаж

Встановіть термостат на рівні очей. Прочитайте інструкції повністю, щоб отримати найкраще від нашого продукту. Не встановлюйте поблизу прямого джерела тепла, оскільки це вплине на функціональність. Не натискайте сильно на РК-екран, оскільки це може призвести до поломки

### Монтаж на стіні

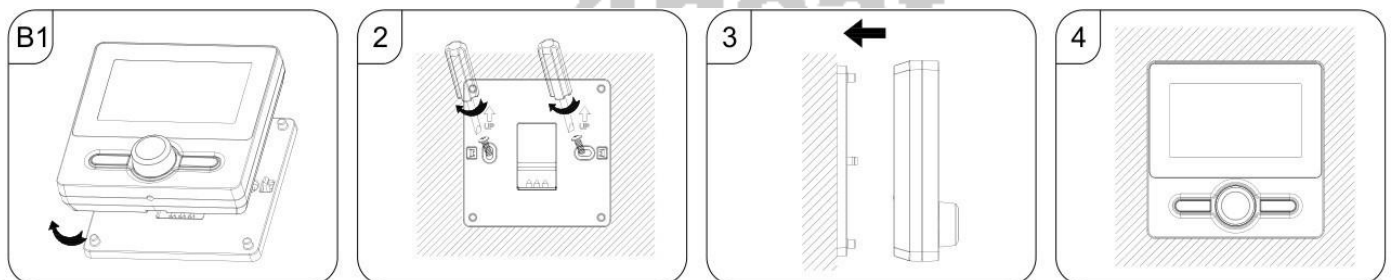

4heat

## Монтаж на стіл

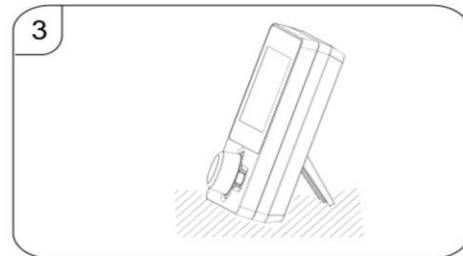
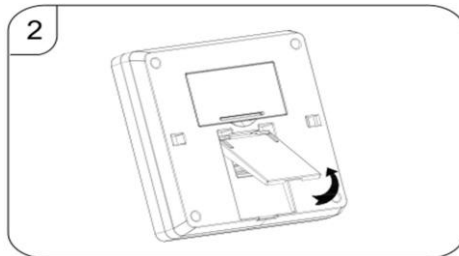
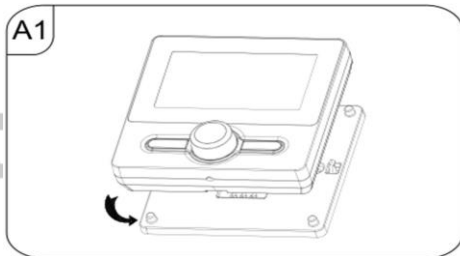

## Монтаж приймача:

1. Використовуючи маленьку викрутку, злегка послабте гвинт, розташований біля основи радіочастотного перемикача. Потім можна акуратно відокремити передню панель від задньої панелі.
2. Розташуйте задню пластину радіочастотного перемикача на стіні, закріпивши на місці гвинтами, що входять у комплект.
3. Під'єднайте кабелі до радіочастотного комутатора, як показано на схемі підключення
4. Встановіть передню панель на задню панель, затягніть кріпильний гвинт на основі.
5. Увімкніть джерело живлення, світлодіод живлення засвітиться

