

# DISCOVERY BASICS EK90 EXPLORER KIT

**EN** User Manual

**BG** Ръководство за потребителя

**CZ** Návod k použití

**DE** Bedienungsanleitung

**ES** Guía del usuario

**HU** Használati útmutató

**IT** Guida all'utilizzo

**PL** Instrukcja obsługi

**PT** Manual do usuário

**RU** Инструкция по эксплуатации

**TR** Kullanım kılavuzu



**levenhuk**  
Zoom&Joy

**Discovery**

EN	BG	CZ	DE
<b>The kit includes:</b>	<b>Комплектът включва:</b>	<b>Obsah soupravy:</b>	<b>Lieferumfang:</b>
1 binoculars	бинокъл	Binokulární dalekohled	Fernglas
2 torch	фенерче	svítilna	Taschenlampe
3 3-in-1 whistle	свирка 3 в 1	přítalka 3 v 1	3-in-1-Pfeife
4 bug jar	кутийна за насекоми	nádobka na hmyz	Insektendose
5 magnifier	лупа	lupa	Vergrößerungsglas
6 walkie-talkie (2)	уоки-тони (2)	vysílačka (2)	Funkgerät (2)
7 butterfly net	кепче за пеперуди	síť na motýly	Schmetterlingsnetz
8 tweezers	пинсета	pinzeta	Pinzette
9 compass	компас	kompas	Kompass
10 headlight	челник	čelovka	Kopflampe
11 flint bracelet	гривна	náramek s křesadlem	Abenteuerarmband
12 fake bugs (6)	изкуствени насекоми (6)	falešní brouci (6)	Künstliche Insekten (6)
13 backpack	раница	batoh	Rucksack

ES	HU	IT	PL
<b>El kit incluye:</b>	<b>A készlet a következőket tartalmazza:</b>	<b>Il kit comprende:</b>	<b>W skład zestawu wchodzi:</b>
1 prismáticos	kétszemes távcső	binocolo	lornetka
2 linterna	zseblámpa	torcia	latarka
3 silbato 3 en 1	3-az-1-ben síp	fischietto 3 in 1	gwizdek 3 w 1
4 frasco para observar insectos	rovarmegfigyelő doboz	barattolo per insetti	pojemnik do obserwacji owadów
5 lupa	nagyító	lente di ingrandimento	lupa
6 emisor-receptor portátil (2)	walkie-talkie (2)	walkie-talkie (2)	walkie-talkie (2)
7 red cazamariposas	lepkeháló	rete per farfalle	siatka do łapania owadów
8 pinzas	csipesz	pinzette	peşeta
9 brújula	iránytű	bussola	kompas
10 linterna frontal de cabeza	fejlámpa	luce frontale	latarka nagtówna
11 pulsera con pedernal	túlélőkészlet karkötő	bracciale con pietra focaia	bransoleta z krzesiwem
12 figuras de insectos (6)	hamis bogarak (6)	insetti finti (6)	sztuczne owady (6)
13 mochila	hátizsák	zaino	plecak

PT	RU	TR
<b>O kit inclui:</b>	<b>Комплект поставки:</b>	<b>Kit içeriği:</b>
1 binóculos	бинокль	dübbün
2 lanterna	динамо-фонарь	fener
3 apito 3 em 1	свисток 3-в-1	3'ü 1 arada düdük
4 frasco para insetos	лупа-стакан	büyüteç
5 lupa	лупа	büyüteç
6 walkie-talkie (2)	рация (2)	walkie-talkie (2)
7 rede para apanhar insetos	сачок	kelebek ağı
8 pinças	пинцет	cımbız
9 bússola	компас	pusula
10 lanterna de cabeça	фонарик налобный	kafa lambası
11 pulseira de pederneira	браслет-огниво	çakmaktaşlı bileklik
12 insetos falsos (6)	фигурни насекомых (6)	sahte böcekler (6)
13 mochila	сумка-рюкзак	sirt çantası

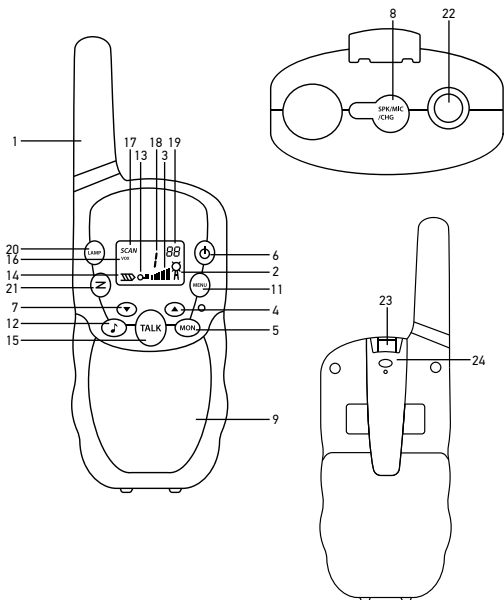

## EN

1	Antenna
2	TX/RX icon
3	Volume level
4	UP button
5	Monitor button
6	On/Off button
7	DOWN button
8	Earphones jack
9	Speaker
10	Microphone
11	MENU button
12	Call button
13	Keypad locked
14	Low battery indicator
15	Talk button
16	VOX activated
17	Scanning
18	Channel/Menu item
19	CTCSS tone
20	Flashlight on/off
21	Scan button
22	Flashlight
23	Fastener
24	Pocket clip

## BG

1	Антенa
2	Иконка TX/RX (предаване/приемане)
3	Сила на звука
4	Бутон НАГОРЕ
5	Бутон "Монитор"
6	Бутон за вкл./изкл.
7	Бутон НАДОЛУ
8	Гнездо за включване на слушалки
9	Високоговорител
10	Микрофон
11	Бутон MENU (меню)
12	Бутон за повиване
13	Заклучена клавиатура
14	Индикатор за изтощена батерия
15	Бутон TALK (говорене)
16	Активирана система VOX (за гласово управление)
17	Сканиране
18	Канал/елемент от менюто
19	CTCSS (филтриране на паразитните сигнали)
20	Вкл./изкл. на фенерчето
21	Бутон за сканиране
22	Фенерче
23	Закрепващ елемент
24	Щипка за джоб

## CZ

1	Anténa
2	Ikona TX/RX
3	Úroveň hlasitosti
4	Tlačítko Nahoru
5	Tlačítko monitoru
6	Tlačítko zap/vyp
7	Tlačítko Dolů
8	Konektor sluchátek
9	Reproduktor
10	Mikrofon
11	Tlačítko MENU (Nabídka)
12	Tlačítko volání
13	Uzamčená klávesnice
14	Indikátor vybité baterie
15	Tlačítko hovoru (TALK)
16	Aktivní VOX
17	Skenování
18	Kanáľ / položka nabídky
19	Tón CTCSS
20	Svítilna zap/vyp
21	Tlačítko skenování
22	Svítilna
23	Úpinač
24	Kapselní spona

DE	ES	HU	IT
1 Antenne	Antena	Antenna	Antenna
2 Senden/Empfangen-Anzeige	Icono de transmisión/recepción	TX/RX ikon	Icona TX/RX
3 Lautstärkeanzeige	Nivel de volumen	Hangerő	Livello del volume
4 Aufwärtstaste	Botón SUBIR	FEL gomb	Pulsante SU
5 Abhören-Taste	Botón de monitorización	Megfigyelés gomb	Pulsante monitor
6 Ein-/Austaste	Botón de encendido/apagado	Főkapszoló gomb	Pulsante on/off
7 Abwärtstaste	Botón BAJAR	LE gomb	Pulsante GIÙ
8 Kopfhöreranschluss	Conector de auriculares	Fühallgató-csatlakozó	Jack per auricolari
9 Lautsprecher	Altavoz	Hangszóró	Altoparlante
10 Mikrofon	Micrófono	Mikrofono	Microfono
11 Menütaсте	Botón MENU (Menü)	MENU (Menü) gomb	Pulsante MENU
12 Ruftaste	Botón LLAMAR	Call (Hívás) gomb	Pulsante CHIAMA
13 Tastensperre-Anzeige	Teclado bloqueado	Billentyűzet zárolva	Tastiera bloccata
14 Energiestandanzeige	Indicador de pila baja	Alacsony töltésszint-jelző	Indicatore di batteria scarica
15 Sprechtaсте (TALK)	Botón HABLAR (TALK)	TALK (Beszéd) gomb	Pulsante TALK (Parla)
16 Vox-Anzeige	Función VOX activada	VOX aktiválva	VOX attivato
17 Suchlauf-Anzeige (Scan)	Exploración de canales	Keresés	Scansione
18 Kanal-Anzeige/Menüelement	Canal / elemento de menú	Csatorna/menüpont	Indicatore canale/menù
19 CTCSS-Ton-Anzeige	Tono CTCSS	CTCSS hang	Tono CTCSS
20 Taschenlampe ein/aus	Linterna encendida/apagada	Zseblámpa bekapcsolva/ kikapcsolva	Torcia on/off
21 Suchlauf-taste	Botón de exploración	Keresés gomb	Pulsante scansione
22 Taschenlampe	Linterna	Zseblámpa	Torcia
23 Verriegelung	Cierre	Rögzítő	Chiusura
24 Taschenclip	Pinza de bolsillo	Zsebcsíptető	Fermaglio

PL	PT	RU	TR
1 Antena	Antena	Антенна	Anten
2 Ikona TX/RX	Ícone TX/RX	Прием (RX)/передача (TX)	TX/RX simgesi
3 Poziom głośności	Nível de volume	Уровень громкости	Ses düzeyi
4 Przycisk w górę	Botão Seta para CIMA	Кнопка UP (вверх)	YUKARI düğmesi
5 Przycisk monitorowania	Botão de monitorização	Кнопка вкл./выкл. контроля радиосфера	Dinleme düğmesi
6 Przycisk wł./wył.	Botão Ligar/Desligar	Кнопка вкл./выкл. устройства	Açma/Kapama düğmesi
7 Przycisk w dół	Botão Seta para BAIXO	Кнопка DOWN (вниз)	AŞAĞI düğmesi
8 Gniazdo słuchawkowe jack	Conector de auriculares	Разъем для подключения наушников	Kulaklık jakı
9 Głośnik	Altifalante	Динамик	Hoparlör
10 Mikrofon	Microfone	Микрофон	Mikrofon
11 Przycisk MENU	Botão MENU	Кнопка Меню	MENU (MENÜ) düğmesi
12 Przycisk wywoływania	Botão Chamada	Кнопка вызова	Arama düğmesi
13 Włączona blokada klawiatury	Teclado bloqueado	Клавиатура заблокирована	Tuş takımı kilidi
14 Wskaźnik niskiego poziomu naładowania baterii	Indicador de pilha fraca	Индикатор заряда батареек	Düşük pil göstergesi
15 Przycisk TALK (rozmów)	Botão TALK (Falar)	Кнопка передачи голосового сообщения	TALK (Konuşma) düğmesi
16 Aktywowany tryb VOX	VOX ativado	VOX активен	VOX etkin
17 Skanowanie	A procurar	Сканирование	Tarama
18 Numer kanatu/pozycja menu	Canal/Item de menu	Номер канала/пункта меню	Kanal/Menü ögesi
19 Ton CTCSS	Tom CTCSS	CTCSS тон	CTCSS tonu
20 Przetącznik latarki	Ligar/Desligar lanterna	Кнопка вкл./выкл. фонарика	Fener açma/kapama
21 Przycisk skanowania	Botão de procura	Кнопка сканирования	Tarama düğmesi
22 Latarka	Lanterna	Фонарик	Fener
23 Zaczep	Botão de fixação	Защелка	Bağlantı elemanı
24 Klips	Clipe de bolso	Клипса	Cep klipsi

# EN Discovery Basics EK90 Explorer Kit

- Never, under any circumstances, look directly at the Sun, another bright source of light or at a laser through this device, as this may cause PERMANENT RETINAL DAMAGE and may lead to BLINDNESS.
- Beware of insect bites!
- Children should use the device under adult supervision only.
- If a part of the device or battery is swallowed, seek medical attention immediately.
- Keep packaging materials away from children to avoid risk of suffocation.
- Always replace the whole set of batteries at one time; taking care not to mix old and new ones, or batteries of different types. Make sure the batteries are installed correctly with regard to polarity (+ and -). Remove used batteries promptly. Never heat batteries in order to revive them.

## Binoculars

Look through the binoculars' eyepieces with both eyes. To adjust the interpupillary distance, keep varying the angle between the binoculars' parts (relative to its central axis) until the image merges into a single circle. Remember the setting for future use.

Follow this procedure to adjust focus setting:

- Look through your binoculars at a distant object;
- Rotate the central focusing wheel until the view is focused.



1. Objective lens
2. Eyepieces
3. Central focusing wheel

## Torch

Slide the safety lock (3) backwards, as the arrow shows. Press on the lever (4), and the light will go on for a moment. Press the lever at the same speed to "make" electricity. When you are done, push the lever in the casing and slide the safety lock back.

1. LED light
2. On/Off switch (not active)
3. Safety lock for the lever
4. Lever
5. Strap



## 3-in-1 whistle

The device can be used as a compass, thermometer, and whistle.



## Bug jar

With bug jar you can observe living creatures without any harm to them or the environment. This spacious transparent glass can hold plants, insects, spiders and even fish (when the glass is filled with water). You can watch the can's inhabitants through its transparent walls or through the cap with built-in magnifying lenses.



## Magnifier

Magnifier is a convenient magnifying glass with a handle. These magnifiers enable young explorers of the world to magnify and observe in detail any tiny objects.



## Compass

With the compass, you can easily orient a map and set directions for travel, safely hike off-road without getting lost, easily determine where you are and calculate the distance to your destination

1. Sight wire (front sight)
2. Sight glass
3. Rotating rim
4. Sight slot (sight notch)
5. Magnifying glass
6. North arrow (compass needle)
7. 360° scale with degrees



## Headlight

Headlight is a lightweight tool that is perfect for games and easy orienting in darkness. The bright LED light has three modes — straight light, flashing light, and SOS light — and can be easily switched on or off. For SOS mode, press and hold the button for 3 seconds. The angle of inclination is adjustable (up to 45°). Battery replacement: open the battery compartment, replace the batteries, and then close the compartment.



3xAAA batteries

## Flint bracelet

Flint bracelet is an excellent gift for any curious child and a useful tool for hikers. This device can be used as a compass, sharp blade, whistle, fire starter, and rope.



## Walkie-talkie

### Getting started

Press the fastener (23) and pull the pocket clip (24) gently. Open the battery compartment cover and insert 4 AAA batteries according to the correct polarity. Close the cover until it clicks. Repeat the same steps with the second device.

### Using the walkie-talkie

**To turn the device on**, press and hold the On/Off button (6) for 3 seconds.

The volume level is controlled by the UP (4) and DOWN (7) buttons.

Both walkie-talkies must be tuned to the **same channel** and CTCSS tone/DCS code (if used), so that you can communicate. Press the MENU button (11) — the channel digit will start blinking. Select one of the channels using the UP (4) and DOWN (7) buttons and press the TALK button (15) to confirm the choice. To select the CTCSS tone/DCS code for the current channel, press the MENU button (11) twice, specify the encoding type, and then one of the codes. To save the settings, press the TALK button (15).

**To call the other person**, press the CALL button (12). During the conversation, the transfer icon (TX) will be shown on the screen.

Press the TALK button (15) **to send a voice message** and keep it pressed while speaking. After the button is released, the device will give a short beep tone, indicating that the device has switched to receiving mode.

**To turn the backlight on**, press any button except the MENU button (11) and the monitoring button (5).

**To reset to the factory settings** turn the device off, press the UP button (4) and turn the device on again.

### Other functions

**Monitoring** — is used in case of an unstable signal. It disables the squelch function so that all the signals on the selected channel become audible.

**Scan** — checks all channels for activity, stopping at each channel where activity is detected. Press the TALK button (15) to stop on the selected channel.

**VOX** — activates voice activated transmission. Using VOX and connecting a headset, you can go on the air without pressing buttons. VOX mode is switched on/off via the MENU button (11).

**Keypad lock** — allows you to exclude the accidental pressing of buttons. To activate this mode, press and hold the MENU button (11) for 2 seconds.

The TALK and CALL buttons will remain active!

**Squelch** — turns on automatically.

## Specifications

Frequency range	446MHz
Channels	8
Radio signal radius	up to 3km /1.8mi.
Squelch	+
VOX	+
Monitoring	+
Scan function	+
Power source	4 AAA batteries (for each device)
Transmission power	0.5W
Operating temperature range	-20... +50°C / -4... +122°F

## Care & maintenance

Do not use the device in potentially explosive environments or while riding a bicycle or driving a car or any other vehicle.

Consult your doctor about the safety of the device regarding any medical device you may be using.

Do not use the device near radio sources as it may cause interference.

Use a soft, damp cloth to clean the device. Do not use any ethanol- or acetone-based fluids on it.

**Warranty:** 6 months. For further details, please visit our web site: [www.levenhuk.com/warranty](http://www.levenhuk.com/warranty)

The manufacturer reserves the right to make changes to the product range and specifications without prior notice.

BG

## Комплект за изследователи Discovery Basics EK90

- Никога и при никакви обстоятелства не гледайте директно към слънцето, друг ярък източник на светлина или лазер през това устройство, тъй като това може да предизвика **ПЕРМАНЕНТО УВРЕЖДАНЕ НА РЕТИНАТА** и може да доведе до **СЛЕПОТА**.
- Внимавайте за ухапване от насекоми!
- Децата трябва да използват устройството само под надзора на възрастни.
- Ако някоя част от устройството или батерията бъдат погълнати, незабавно потърсете медицинска помощ.
- Дръжте опаковъчните материали далеч от деца, за да избегнете риска от задушаване.
- Винаги сменяйте всички батерии едновременно, като внимавате да не смесите стари и нови или батерии от различен тип. Уверете се, че батериите са поставени правилно по отношение на полярността (+ и -). Извадете използваните батерии незабавно. Никога не загрявайте батерии, опитвайки се да ги използвате допълнително време.

## Бинокъл

Погледнете през окулярите на бинокъла с двете очи. За да регулирате разстоянието между окулярите, продължете да промените ъгъла между частите на бинокъла (отнасящи се към централната му ос), докато изображението не се появи в единична окръжност. Запомнете настройката за бъдещо използване.

Следвайте тази процедура, за да регулирате фокуса:

- Погледнете през бинокъла към отдалечен обект;
- Завъртете пръстена за фокусиране, докато не фокусирате изгледа.



1. Леци на обектива
2. Окуляри
3. Пръстен настройване на за фокусиране

## Фенерче

Плъзнете предпазната блокировка (3) назад по посока на стрелката. Натиснете лоста (4) и светлината ще се включи за момент. Натиснете лоста със същата скорост, за да "генерирате" електричество. Когато сте готови, натиснете лоста в корпуса и плъзнете предпазната блокировка назад.

1. Светодиодна светлина
2. Бутон Вкл./Изкл. (неактивен)
3. Обезопасяваща блокировка за лоста
4. Лост
5. Ремък



## Свирка 3 в 1

Това устройство може да се използва като компас, термометър и свирка.



## Кутийка за насекоми

Чрез кутийката за насекоми Вие можете да наблюдавате живи същества, без да навредите на тях или на околната среда. Тази прозрачна стъклена чашка може могат да се поставят растения, насекоми, паяци и дори рибки (когато е пълна с вода). Можете да наблюдавате обитателите на кутийката през нейните прозрачни стени или през напачката с вградени лупи.



## Лупа

Лупата е удобна лупа с дръжка. Тези лупи позволяват на млади изследователи на света около тях да увеличават и наблюдават в подробности всички малки обекти.



## Компас

С компаса можете лесно да се ориентирате по картата и да определите посоки за пътуване, безопасно да правите офроуд преходи, без да се губите, лесно да определите къде се намирате, и да изчислявате разстоянието до крайната дестинация.

1. Прицелен проводник (предно виждане)
2. Зрително стъкло
3. Въртящ се обръч
4. Слот за виждане (прорез за виждане)
5. Лупа
6. Стрелка за Север (стрелка на компаса)
7. 360° скала с градуси



## Челник

Челникът е лек инструмент, който е идеален за игри и лесно ориентирание в тъмнината. Ярката светодиодна лампа има три режима — непрекъсната светлина, премигваща светлина и SOS светлина — и лесно може да се включва и изключва. За SOS режима натиснете и задръжте бутона 3 секунди. Наклонът е регулируем (до 45°). Смяна на батериите: отворете отделението за батериите, сменете батериите и затворете отделението.



3 батерии AAA



## Гривна

Мултифункционалната гривна е отличен подарък за всяко любознателно дете и полезен инструмент за туристите. Устройството може да се използва като компас, острие, свирна, запалка и въже.

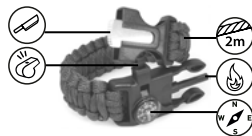

## Уоки-токи

### Да започнем

Натиснете закрепващия елемент (23) и издърпайте внимателно щипката (24) за джоб. Отворете напаката на отделението за батериите и поставете 4 батерии размер AAA, като спазвате поляритета. Затворете напаката и го натиснете, докато щракне. Повторете същите стъпки за второто устройство.

### Използване на преносимата радиостанция

**За да включите устройството**, натиснете и задръжте натиснат бутона за вкл./изкл. (6) в продължение на 3 секунди.

**Силата на звука** се регулира чрез бутоните НАГОРЕ (4) И НАДОЛУ (7).

Двете преносими радиостанции трябва да бъдат настроени на **един и същи канал** и CTCSS/DCS код (ако се използва), за да можете да осъществите връзка. Натиснете бутона MENU (меню) (11) – цифрата на канала ще започне да мига. Изберете един от каналите чрез бутоните НАГОРЕ (4) И НАДОЛУ (7) и натиснете бутона за говорене TALK (15), за да потвърдите избора. За да изберете CTCSS/DCS код за текущия канал, натиснете бутона MENU (меню) (11) двукратно, задайте типа кодиране и след това един от кодовете. За да запазите настройките, натиснете бутона за говорене TALK (15).

**За да се обадите на другия човек**, натиснете бутона за повикване CALL (12). По време на разговора иконката за предаване (TX) ще се показва на екрана.

Натиснете бутона за говорене TALK (15), **за да изпратите гласово съобщение** и го дръжте натиснат, докато говорите. След отпускането на бутона устройството ще издаде кратък звуков сигнал, показващ, че устройството е превключило в режим на приемане.

**За включване на задното осветяване** натиснете някой от бутоните, с изключение на бутона MENU (меню) (11) и бутона за следене (5).

**За да се върнете към фабричните настройки**, изключете устройството, натиснете бутона НАГОРЕ (4) и включете устройството отново.

### Други функции

**Следене** – използва се при нестабилен сигнал. Той забранява функцията за границата на шума, така че всички сигнали на избрания канал да могат да се чуват.

**Сканиране** – проверява активността на всички канали, като спира на всеки канал, на който е открита активност. Натиснете бутона за говорене TALK (15), за да спрете на избрания канал.

**VOX** – задейства предаването с гласово активиране. Като използвате VOX и свържете слушалки, можете да говорите, без да натискате бутони. Режимът VOX се включва/изключва чрез бутона MENU (меню) (11).

**Заклучване на клавиатурата** – позволява Ви да предотвратите случайно натискане на бутони. За да активирате този режим, натиснете и задръжте натиснат бутона MENU (меню) (11) в продължение на 2 секунди. Бутоните TALK и CALL ще останат активни!

**Потискане на шума** – включва се автоматично.

### Технически характеристики

Честотен диапазон	446 MHz
Канали	8
Обсег на радиосигнала	до 3 km
Потискане на шума	+
VOX	+
Следене	+
Функция "Сканиране"	+
Захранващ източник	4 батерии с размер AAA (за всяко от устройствата)
Предавателна мощност	0,5 W
Диапазон на работната температура	-20... +50°C

## Грижи и поддръжка

Не използвайте устройството в потенциално взривоопасна среда или докато карате велосипед, кола или друго превозно средство.

Консултирайте се с Вашия лекар за безопасността на устройството по отношение на всяко медицинско изделие, което може да използвате.

Не използвайте устройството в близост до източници на радиосигнали, понеже то може да причини смущения. За почистване на устройството използвайте мека влажна кърпа. Не използвайте върху него течности на базата на етанол или ацетон.

**Гаранция:** 2 години. За повече информация посетете нашата уебстраница: [www.levenhuk.bg/garantsiya](http://www.levenhuk.bg/garantsiya)  
Производителят си запазва правото да прави промени на гамата продукти и спецификациите им без предварително уведомление.

## CZ Sada průzkumníka Discovery Basics EK90

- Nikdy, za žádných okolností se tímto přístrojem nedívejte přímo do slunce, jiného světelného zdroje nebo laseru, neboť hrozí nebezpečí TRVALÉHO POŠKOZENÍ SÍTNICE a případně i OSLEPNUTÍ.
- Dejte pozor na kousnutí či štípnutí hmyzem!
- Děti by měly používat přístroj pouze pod dohledem dospělé osoby.
- Pokud dojde k požití části zařízení nebo baterie, okamžitě vyhledejte lékařskou pomoc.
- Zabraňte dětem v přístupu k balicím materiálům! Hrozí NEBEZPEČÍ UDUŠENÍ!
- Při výměně vždy nahrazujte celou sadu baterií a dbejte na to, abyste nemíchali staré a nové baterie, případně baterie různých typů. Ujistěte se, zda jsou baterie instalovány ve správné polaritě (+ resp. -). Použité baterie včas vyměňujte. Baterie se nikdy nepokoušejte oživit zahříváním.

## Binokulární dalekohled

Podívejte se přes triedy oběma očima. Chcete-li upravit vzdálenost mezi tubusy, měňte úhel mezi částmi triedru (a středovou osou), dokud obraz nevidíte jako jediný kruh. Zapamatujte si nastavení pro budoucí použití.

Postup pro úpravu zaostření:

- Podívejte se přes triedy na vzdálený objekt;
- Otáčejte středovým zaostřovacím šroubem, dokud není obraz ostrý.



1. Čočky objektivu
2. Okuláry
3. Středový zaostřovací šroub

## Svítilna

Posuňte pojistku (3) směrem dozadu ve směru šipky. Zatláče na páku (4) a světlo se na chvíli rozsvítí. Tiskněte páku stejnou rychlostí a "vyrábějte" elektrinu. Jakmile skončíte, zatláče páku do pouzdra a posuňte pojistkou do původní pozice.

1. LED svítilna
2. Vypínač (není aktivní)
3. Pojistka páky
4. Páka
5. Popruh

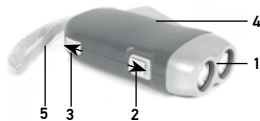

## Píšťalka 3 v 1

Tuto pomůcku lze použít jako kompas, teploměr a píšťalku.



## Nádobka na hmyz

Pomocí nádoby na hmyz můžete pozorovat živé tvory, aniž byste jim nebo životnímu prostředí způsobili jakoukoli újmu. Tato prostorná nádobka z průhledného skla slouží k uložení rostlin, hmyzu, pavouků a dokonce rybek (když je nádobka naplněna vodou). Obyvatele nádoby můžete pozorovat přes její průhledné stěny nebo přes víčko s integrovanými lupami.



## Lupa

Lupa je snadno použitelná a praktická zvětšovací sklo s rukojetí. Tyto lupy umožňují mladým objevitelům světa zvětšovat a sledovat v detailu malé objekty všeho druhu.



## Kompas

S kompasem můžete snadno správně orientovat mapu a nastavit směr cesty, bezpečně vyrazit do terénu a nezabloudit, jednoduše určit místo, kde se nacházíte, a stanovit vzdálenost k cíli.

1. Záměrná nitka (drátek)
2. Krycí sklo
3. Otočný kotouč (rámeček)
4. Záměrná drážka
5. Lupa
6. Šipka severu (střelka kompasu)
7. 360° stupnice



## Čelovka

Čelovka je lehká a užitečná pomůcka pro hrani i orientaci ve tmě. Jasná LED světlo nabízí tři režimy: přímé, blikající nebo SOS světlo. Svítílnu lze snadno zapnout i vypnout. Pro zapnutí režimu SOS stisknete a podržte tlačítko po dobu 3 sekund. Úhel naklonění lze nastavit (až do 45°). Výměna baterie: otevřete kryt prostoru na baterie, provedte výměnu baterií a kryt opět uzavřete.



3 baterie AAA

## Náramek s křesadlem

Náramek s křesadlem je vynikající dárek pro zvědavé děti a užitečný nástroj pro horské turisty. Tento produkt lze použít jako kompas, ostrý nůž, pišťalku, zapalovač a lano.

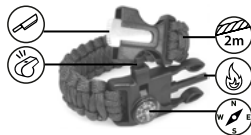

## Vysílačka

### Začínáme

Stisknete upínač (23) a jemně zatáhnete za kapesní sponu (24). Otevřete kryt přihrádky pro baterii a vložte 4 AAA baterie správnou stranou dle označení polarit. Uzavřete kryt. Měli byste slyšet cvaknutí. Opakujte stejný postup u druhého zařízení.

### Používání vysílačky

K zapnutí zařízení stisknete a podržte tlačítko Zap/Vyp (6) po dobu 3 sekund.

Úroveň hlasitosti se ovládá tlačítky Nahoru (4) a Dolů (7).

Obě vysílačky musí být naladěny na **stejný kanál** a tón CTCSS / kód DCS (používá-li se), abyste mohli komunikovat.

Stiskněte tlačítko MENU (Nabídka) (11) – začne blikat číslice kanálu. Vyberte jeden z kanálů pomocí tlačítek Nahoru (4) a Dolů (7) a stiskněte tlačítko TALK (Hovor) (15) pro potvrzení volby. K výběru tónu CTCSS / kódu DCS pro aktuální kanál dvakrát stiskněte tlačítko MENU (Nabídka) (11), zadejte typ kódování a pak jeden z kódů. K uložení nastavení stiskněte tlačítko TALK (Hovor) (15).

**K volání druhé osoby** stiskněte tlačítko volání (12). Během konverzace se na obrazovce zobrazí ikona přenosu (TX).

**K odeslání hlasové zprávy** stiskněte tlačítko TALK (Hovor) (15) a během mluvení ho podržte stisknuté. Po uvolnění tlačítka zařízení vydá krátké pípnutí, které značí, že se zařízení přeplo do režimu příjmu.

**K zapnutí podsvícení** stiskněte libovolné tlačítko s výjimkou tlačítka MENU (Nabídka) (11) a tlačítko monitorování (5).

**K resetování továrního nastavení** zařízení vypněte, stiskněte tlačítko Nahoru (4) a znovu zařízení zapněte.

## Další funkce

**Monitorování** – používá se v případě nestabilního signálu. Deaktivuje funkci squelch, takže začnou být slyšitelné všechny signály vybraného kanálu.

**Skenování** – zkontroluje činnost všech kanálů, zastaví se u každého kanálu, kde byla zjištěna aktivita. Pro zastavení na vybraném kanálu stiskněte tlačítko TALK (Hovor) (15).

**VOX** – aktivuje hlasem aktivovaný přenos. Pomocí funkce VOX a připojení sluchátek můžete vysílat bez mačkání tlačítek. Režim VOX se zapíná/vypíná pomocí tlačítka MENU (Nabídka) (11).

**Zámek klávesnice** – umožňuje zabránit náhodnému mačkání tlačítek. K aktivaci tohoto režimu stiskněte a podržte tlačítko MENU (Nabídka) (11) po dobu 2 sekund.

Tlačítka hovoru a volání zůstanou aktivní!

**Squelch** – zapne se automaticky.

## Technické údaje

Rozsah frekvencí	446 MHz
Kanály	8
Poloměr rádiového signálu	až 3 km
Squelch	+
VOX	+
Monitorování	+
Funkce skenování	+
Napájecí zdroj	4 AAA baterie (pro každé zařízení)
Vysílací výkon	0,5 W
Rozsah provozní teploty	-20... +50 °C

## Péče a údržba

Nepoužívejte zařízení v potenciálně výbušných prostředích nebo při jízdě na kole nebo řízení auta či jiného vozidla. Ohledně bezpečnosti zařízení vzhledem k používanému zdravotnickému zařízení se poraďte s lékařem.

Nepoužívejte zařízení poblíž rádiových zdrojů, jelikož může způsobovat rušení.

K čištění zařízení použijte měkkou, navlhčenou látku. Nepoužívejte k němu tekutiny na bázi etanolu nebo acetonu.

**Záruka:** 2 roky. Další informace — navštivte naše webové stránky: [www.levenhuk.cz/zaruka](http://www.levenhuk.cz/zaruka)

Výrobce si vyhrazuje právo bez předchozího upozornění měnit sortiment a specifikace výrobků.

- Richten Sie das Instrument unter keinen Umständen direkt auf die Sonne, andere helle Lichtquellen oder Laserquellen. Es besteht die Gefahr DAUERHAFTER NETZHAUTSCHÄDEN und ERBLINDUNGSGEFAHR.
- Vorsicht, nicht von Insekten beißen oder stechen lassen!
- Kinder sollten das Gerät nur unter Aufsicht eines Erwachsenen verwenden.
- Wenn ein Teil des Geräts oder des Akkus verschluckt wird, suchen Sie sofort einen Arzt auf.
- Verpackungsmaterialien von Kindern fernhalten! Es besteht ERSTICKUNGSGEFAHR!
- Stets alle Batterien gleichzeitig ersetzen. Alte und neue Batterien oder Batterien verschiedenen Typs nicht mischen. Beim Einlegen der Batterien auf korrekte Polung (+ und -) achten. Verbrauchte Batterien umgehend entnehmen. Batterien dürfen nicht zum Wiederbeleben erwärmt werden.

## Fernglas

Schauen Sie mit beiden Augen durch das Fernglas. Zum Anpassen des Pupillenabstandes ändern Sie den Winkel und damit den Abstand zwischen den beiden Fernglasstuben (den „Röhren“), bis Sie das Bild in einem perfekten Kreis sehen – nicht wie eine liegende Acht, wie man es öfter in Filmen sieht. Merken Sie sich diese Einstellung für die Zukunft.

Mit den folgenden Schritten stellen Sie Scharfe ein.

- Betrachten Sie ein weit entferntes Objekt durch das Fernglas.
- Drehen Sie das zentrale Scharfstellrad, bis Sie das Bild scharf sehen.



1. Objektivlinse
2. Okulare
3. Zentrales Scharfstellrad

## Taschenlampe

Schieben Sie die Sicherheitssperre (3) in Pfeilrichtung nach hinten. Drücken Sie auf den Hebel (4), das Licht leuchtet, solange der Hebel betätigt wird. Betätigen Sie den Hebel in gleichmäßiger Geschwindigkeit, um Elektrizität zu produzieren. Anschließend drücken Sie den Hebel in das Gehäuse zurück und schieben die Sicherheitssperre wieder in die Ausgangsposition.

1. LED-Beleuchtung
2. Ein-/Ausschalter (nicht aktiv)
3. Hebel-Sicherheitssperre
4. Hebel
5. Trageriemen



## 3-in-1-Pfeife

Das Gerät lässt sich als Kompass, Thermometer und Pfeife gebrauchen.



## Insektendose

Mit der Insektenkanne können Sie Lebewesen beobachten, ohne ihnen oder der Umwelt zu schaden. Das große durchsichtige Glas kann Pflanzen, Insekten, Spinnen und — wenn Sie es mit Wasser füllen — sogar Fische aufnehmen. Die Bewohner der Dose können Sie dann durch die durchsichtigen Wände beobachten. Oder durch den Deckel, in den ein Vergrößerungsglas eingebaut ist.



## Vergrößerungsglas

Unser Vergrößerungsglas ist eine praktische Lupe mit Griff. Mit diesem Vergrößerungsglas können junge Welterforscher auch die kleinsten Dinge ganz nah heranholen und bis ins Detail untersuchen.



## Kompass

Mit dem Kompass können Sie sich leicht auf einer Karte orientieren und die Reiserichtung festlegen.

1. Visierdraht ("Korn")
2. Sichtglas
3. Drehkranz
4. Visierspalt ("Kimme")
5. Lupe
6. Nordpfeil (Kompassnadel)
7. 360°-Skala mit Gradzahlen



## Kopflampe

Die Kopflampe ist ein federleichter praktischer Helfer für Situationen, in denen gutes Licht gebraucht wird und die Hände frei bleiben sollen — zum Beispiel bei Spielen oder schlicht zum Orientieren in der Dunkelheit. Die helle LED-Leuchte lässt sich ganz einfach ein- und ausschalten, bietet dabei drei verschiedene Lichtmodi: Dauerlicht, Blinklicht und SOS-Signal. Zum Senden eines SOS-Signals halten Sie die Taste einfach 3 Sekunden lang gedrückt. Der Beleuchtungswinkel lässt sich um bis zu 45° verstellen. Batterien wechseln: Batteriefach öffnen, Batterien austauschen, Batteriefach wieder schließen.



3 AAA-Batterien

## Abenteuerarmband

Das Abenteuerarmband ist ein tolles Geschenk für aktive Kinder — und obendrein auch ein nützliches Werkzeug für Wanderer. Das praktische Armband lässt sich als Kompass, Messer, Pfeife, Anzündhilfe und Seil benutzen.



## Funkgerät

### Erste Schritte

Drücken Sie auf die Verriegelung (23), ziehen Sie den Taschenclip (24) behutsam ab. Öffnen Sie den Batteriefachdeckel, legen Sie 4 AAA-Batterien richtig herum ein. Lassen Sie den Deckel wieder einrasten. Wiederholen Sie die obigen Schritte mit dem zweiten Gerät.

### So funktioniert das Funkgerät

Zum **Einschalten** halten Sie die Ein-/Austaste (6) rund 3 Sekunden lang gedrückt.

Mit den Aufwärts- und Abwärtstasten (4 und 7) stellen Sie die **Lautstärke** ein.

Damit Sie mit Ihrem Partner sprechen können, müssen beide Funkgeräte auf **denselben Kanal** eingestellt werden. Wenn Sie einen CTCSS-Ton oder DCS-Code verwenden, muss auch derselbe Ton/Code an beiden Geräten eingestellt werden.

Drücken Sie die Menüaste (11) – die Kanalanzeige beginnt zu blinken. Wählen Sie den gewünschten Kanal mit den Aufwärts- und Abwärtstasten (4 und 7), drücken Sie die Sprechaste (15) zum Bestätigen. Zum Einstellen eines CTCSS-Tons oder eines DCS-Codes für den eingestellten Kanal drücken Sie die Menüaste (11) zweimal, wählen zuerst den Typ, dann die gewünschte Einstellung. Zum Speichern der Einstellungen drücken Sie die Sprechaste (15).

Wenn Sie Ihren **Gesprächspartner rufen** möchten, drücken Sie die Ruftaste (12). Wenn Ihr Gerät sendet, erscheint das Sendesymbol (TX) im Display.

Zum **Sprechen** halten Sie die Sprechaste (15) gedrückt – das Gerät sendet, bis Sie die Taste wieder loslassen. Nach dem Loslassen hören Sie einen kurzen Signalton, der Ihnen bestätigt, dass das Gerät nun wieder auf Empfang geschaltet ist. Zum Einschalten der **Hintergrundbeleuchtung** drücken Sie eine beliebige Taste, mit Ausnahme der Menüaste (11) und der Abhören-Taste (5).

Zum **Zurücksetzen der Einstellungen** auf die Werksvorgaben schalten Sie das Gerät aus, halten die Aufwärtstaste (4) gedrückt und schalten das Gerät wieder ein.

## Weitere Funktionen

**Abhören:** Nützlich, wenn Sie nur ein schwaches Signal empfangen. Mit der Abhören-Taste schalten Sie die Rauschsperrung (die normalerweise dafür sorgt, dass nur starke Signale durchkommen) ab, können nun auch schwache Signale hören.

**Suchlauf:** Sucht auf allen Kanälen nach Signalen, hält an, wenn ein Signal empfangen wird. Mit der Sprechstaste (15) stoppen Sie den Suchlauf auf dem aktuellen Kanal.

**Vox:** Schaltet automatisches Senden beim Sprechen ein. Wenn Sie ein Headset tragen und die Vox-Funktion eingeschaltet ist, können Sie senden, ohne Tasten drücken zu müssen – Ihre Stimme genügt. Mit der Menüaste (11) können Sie die Vox-Funktion ein- und ausschalten.

**Tastensperre:** Sperrt die Tasten gegen unabsichtliche Betätigungen. Zum Ein- und Ausschalten dieses Modus halten Sie die Menüaste (11) 2 Sekunden lang gedrückt.

Sprechstaste und Ruftaste können natürlich nach wie vor betätigt werden.

**Rauschsperrung:** Schaltet sich automatisch ein, lässt nur starke Signale durch.

## Technische Daten

Frequenzbereich	446 MHz
Kanäle	8
Reichweite	bis zu 3 km (bei Sichtverbindung)
Rauschsperrung	+
Vox	+
Abhören	+
Kanalscan	+
Stromversorgung	4 AAA-Batterien (pro Gerät)
Sendeleistung	500 mW
Umgebungstemperatur	-20 bis +50°C

## Pflege und Wartung

Benutzen Sie das Gerät nicht an Stellen, an denen Explosionsgefahr besteht. Verwenden Sie das Gerät nicht beim Radfahren, Autofahren oder beim Lenken eines anderen Fahrzeugs.

Falls Sie medizinische Geräte tragen, fragen Sie zunächst Ihren Arzt, ob Sie das Gerät verwenden dürfen.

Benutzen Sie das Gerät nicht in der Nähe von Empfängern; es kann zu Störungen kommen.

Reinigen Sie das Gerät nur mit einem leicht feuchten Tuch. Verwenden Sie keine alkohol- oder acetonhaltigen Mittel zum Reinigen.

**Garantie:** 2 Jahre. Weitere Einzelheiten entnehmen Sie bitte unserer Website: [www.levenhuk.de/garantie](http://www.levenhuk.de/garantie)  
Der Hersteller behält sich das Recht vor, ohne Vorankündigung Änderungen an der Produktpalette und den technischen Daten vorzunehmen.

- **Nunca, bajo ninguna circunstancia, mire directamente al sol, a otra fuente de luz intensa o a un láser a través de este instrumento, ya que esto podría causar DAÑO PERMANENTE EN LA RETINA y CEGUERA.**
- ¡Cuidado con las picaduras de insectos!
- Los niños únicamente deben utilizar este dispositivo bajo la supervisión de un adulto.
- En caso de ingestión de componentes del dispositivo o de la pila, busque asistencia médica de inmediato.
- Mantenga fuera del alcance de los niños los materiales de embalaje para evitar o peligro de asfixia.
- Reemplace siempre todas las pilas al mismo tiempo. No mezcle pilas viejas y nuevas, ni pilas de diferentes tipos. Asegúrese de instalar las pilas correctamente según su polaridad (+ y -). Retire lo antes posible las pilas agotadas. Nunca caliente las pilas para intentar reavivarlas.

## Prismáticos

Mire a través de los oculares de los prismáticos con los dos ojos. Para ajustar la distancia interpupilar, siga variando el ángulo entre las partes de los prismáticos (en relación con su eje central) hasta que la imagen se fusione en un solo círculo. Recuerde el ajuste para uso futuro.

Siga este procedimiento para ajustar el enfoque:

- Mire a través de los prismáticos a un objeto distante;
- Gire la rueda central de enfoque hasta enfocar la vista.



1. Lente del objetivo
2. Oculares
3. Rueda central de enfoque

## Linterna

Deslice el cierre de seguridad (3) hacia atrás, como muestra la flecha. Presione la palanca (4) y la luz se encenderá por un momento. Presione la palanca a la misma velocidad para "generar" electricidad. Cuando haya terminado, presione la palanca hacia la carcasa y deslice el cierre de seguridad hacia atrás.

1. Lámpara LED
2. Interruptor de encendido/apagado (no activo)
3. Cierre de seguridad para la palanca
4. Palanca
5. Correa



## Silbato 3 en 1

El dispositivo se puede utilizar como brújula, termómetro y silbato.



## Frasco para observar insectos

Con el frasco para insectos puedes observar criaturas vivas sin hacerles daño ni tampoco dañar al medio ambiente. El frasco de vidrio es espacioso y transparente y en él se pueden poner plantas, insectos, arañas, e incluso peces (si el frasco está lleno de agua). Puedes observar a los habitantes del frasco a través de sus paredes transparentes o a través de la tapa, que tiene una lupa de aumento incorporada.



## Lupa

La lupa es una práctica lupa con mango. Estas lupas permiten a los jóvenes exploradores del mundo ampliar y observar en detalle cualquier objeto diminuto.





## Brújula

Con la brújula, podrá orientar fácilmente un mapa y definir rutas para viajar, caminar de forma segura y sin perderse en terrenos sin señalizar, saber fácilmente donde se encuentra y calcular las distancias a su punto de destino.

1. Alambre (mira delantera)
2. Mirilla
3. Corona giratoria
4. Punto de mira
5. Lupa
6. Flecha de norte
7. Limbo con indicaciones de grados para 360°



## Linterna frontal de cabeza

La linterna frontal de cabeza es un instrumento ligero que es perfecto para juegos al aire libre y orientarse fácilmente en la oscuridad. La luz LED brillante de esta linterna tiene tres modos de iluminación: luz fija, luz intermitente y señal de socorro, y se puede encender o apagar fácilmente. Para el modo de señal de socorro, pulse y mantenga pulsado el botón durante 3 segundos. El ángulo de inclinación es ajustable (hasta 45°). Cambio de las pilas: abra el compartimiento de las pilas, reemplace las pilas y cierre el compartimiento.



3 pilas AAA

## Pulsera con pedernal

La pulsera con pedernal es un excelente regalo para los niños con afanes de exploración y una herramienta útil para los excursionistas. Este dispositivo se puede utilizar como brújula, hoja afilada, silbato, iniciador de fuego y cuerda.



## Emisor-receptor portátil

### Primeros pasos

Presione el cierre (23) y tire suavemente de la pinza de bolsillo (24). Abra la tapa del compartimiento de las pilas e inserte 4 pilas AAA de acuerdo con la polaridad correcta. Cierre la tapa hasta que quede fija. Repita los mismos pasos con el segundo dispositivo.

### Uso del walkie-talkie

**Para encender el dispositivo**, pulse y mantenga pulsado el botón de encendido/apagado (6) durante 3 segundos. **El nivel de volumen** se controla con los botones SUBIR (4) y BAJAR (7).

Ambos walkie-talkies deben estar sintonizados en el mismo canal y tono CTCSS/código DCS (si se usa) para que pueda comunicarse. Pulse el botón MENU (Menú) (11): el dígito del canal comenzará a parpadear. Seleccione uno de los canales usando los botones SUBIR (4) y BAJAR (7) y presione el botón HABLAR (TALK) (15) para confirmar la elección. Para seleccionar el tono CTCSS / código DCS para el canal actual, presione el botón MENU (Menú) (11) dos veces, especifique el tipo de codificación y luego uno de los códigos. Para guardar la configuración, presione el botón HABLAR (TALK) (15).

**Para llamar a la otra persona**, presione el botón LLAMAR (12). Durante la conversación, se mostrará el icono de transmisión (TX) en la pantalla.

Presione el botón HABLAR (TALK) (15) para **enviar un mensaje de voz** y manténgalo presionado mientras habla. Después de soltar el botón, el dispositivo emitirá un pitido corto, lo que indica que el dispositivo ha cambiado al modo de recepción.

**Para encender la iluminación de fondo**, presione cualquier botón excepto el botón MENU (Menú) (11) y el botón de monitorización (5).

**Para restablecer la configuración de fábrica**, apague el dispositivo, presione el botón SUBIR (4) y encienda de nuevo el dispositivo.

## Otras funciones

**Monitorización:** se usa en caso de una señal inestable. Desactiva la función de supresión de ruidos para que todas las señales del canal seleccionado se vuelvan audibles.

**Exploración:** comprueba la actividad de todos los canales, deteniéndose en cada canal donde se detecte actividad. Presione el botón HABLAR (TALK) (15) para detenerse en el canal seleccionado.

**VOX:** activa la transmisión activada por voz. Si activa la función VOX y conecta unos auriculares con micrófono, puede transmitir sin presionar botones. El modo VOX se activa o desactiva mediante el botón MENU (Menú) (11).

**Bloqueo del teclado:** le permite impedir la pulsación accidental de botones. Para activar este modo, pulse y mantenga pulsado el botón MENU (Menú) (11) durante 2 segundos.

Observe que los botones HABLAR (TALK) y LLAMAR permanecerán activos.

**Supresión de ruidos:** se activa automáticamente.

## Especificaciones

Intervalo de frecuencias	446 MHz
Canales	8
Alcance de la señal de radio	hasta 3 km
Supresión de ruidos	+
VOX	+
Monitorización	+
Función de exploración	+
Fuente de alimentación	4 pilas AAA (para cada dispositivo)
Potencia de transmisión	0,5 W
Intervalo de temperaturas de funcionamiento	-20... +50°C

## Cuidados y mantenimiento

No utilice el dispositivo en entornos potencialmente explosivos o mientras monta en bicicleta o conduce un automóvil o cualquier otro vehículo.

Consulte a su médico sobre la seguridad del dispositivo con respecto a cualquier dispositivo médico que pueda estar utilizando.

No utilice el dispositivo cerca de fuentes de ondas de radio, ya que ello puede causar interferencias.

Utilice un paño suave y húmedo para limpiar el dispositivo. No utilice líquidos que contengan etanol o acetona.

**Garantía:** 2 años. Para más detalles visite nuestra página web: [www.levenhuk.es/garantia](http://www.levenhuk.es/garantia)

El fabricante se reserva el derecho de realizar cambios en la gama de productos y en las especificaciones sin previo aviso.

- Ennek az eszköznek a használatával soha, semmilyen körülmények között ne nézzen közvetlenül a Napba, vagy egyéb, nagyon erős fényforrásba vagy lézersugárba, mert ez **MARADANDÓ KÁROSODÁST OKOZ A RETINÁJÁBAN ÉS MEG IS VAKULHAT.**
- Óvakodj a rovarcsípéstől!
- Gyermekek kizárólag felnőtt felügyelete mellett használhatják.
- Ha az eszköz valamely alkatrészét vagy az elemét lenyelik, akkor kérjen, azonnal orvosi segítséget.
- A fulladásveszély elkerülésére a csomagolóanyagot gyermekektől elzártn tartassa.
- Elemcsere során mindig az összes elemet egyszerre cserélje ki; ne keverje a régi elemeket a frissekkel, valamint a különböző típusú elemeket se keverje egymással össze. Győződjön meg róla, hogy az elemek a pólusokat tekintve is helyesen kerülnek az eszközbe (+ és -). A lemerült elemeket azonnal távolítsa el. Az elemek élettartamának megnöveléséhez soha ne kísérelje meg felmelegíteni azokat.

## Kétszemes távcső

Mindkét szemével nézzen a kétszemes távcső szemlencséjébe. A pupillatávolság állításához változtassa a kétszemes távcső tubusainak szögét (a központi tengelyhez képes), míg a kép egyetlen körben nem egyesül. Jegyezze meg a beállítást, hogy azt később is használhassa.

Kövesse az alábbi eljárást a fókusz beállításához:

- Nézzen a kétszemes távcsővel egy távolban található objektumot;
- Kezdje el forgatni a központi fókuszállító kereket egészen addig, míg a kép élessé nem válik.



1. Objektívlencse
2. Szemlencse
3. Központi fókuszállító kerék

## Zseblámpa

Csúsztassa a biztonsági zárat (3) hátra, ahogy azt a nyíl mutatja. Nyomja meg a kart (4), és a lámpa egy pillanatra kigyullad. Nyomja a kart egyetlen sebességgel, hogy "előállítsa" az áramot. Ha végzett, nyomja a kart a házába, és csúsztassa vissza a biztonsági zárat.

1. LED lámpa
2. Főkapcsoló
3. Biztonsági zárat a karhoz
4. Kart
5. Pánt



## 3-az-1-ben síp

Az eszköz iránytűként, hőmérőként és síp is funkcionálhat.



## Rovarmegfigyelő doboz

A rovarmegfigyelő dobozzal az élőlényeket az élőlény és a környezet pusztítása nélkül figyelheted meg. A tágas átlátszó üvegen növényeket, bogarakat, pókokat és még halakat is tarthatsz (ha az üveget vízzel töltöd fel). A dobozban található élőlényeket az átlátszó falakon vagy a kupakba épített nagyító lencsén keresztül figyelheted meg.



## Nagyító

A nagyító egy kényelmes, fogantyús nagyító. A nagyítóval a világ fiatal felfedezői minden apró tárgyat részletesen, felnagyítva tanulmányozhatnak.



## Iránytű

A iránytűvel könnyen orientálódhat a térképeken és kijelölheti az utazás, haladás irányát; biztonságosan közlekedhet a természetben, anélkül, hogy eltévedne, ill. könnyen meghatározhatja, hogy hol tartózkodik, és kiszámolhatja a távolságot a célíg.

1. Irányhuzal (előre irány)
2. Szelence
3. Forgatható gyűrű
4. Irányjelző bevágás (irányzék)
5. Nagyítóüveg
6. Észak nyíl (mágnestű)
7. 360°-os számskála



## Fejlámpa

A fejlámpa egy könnyű eszköz, amely ideálisan használható a játszáshoz és a könnyű tájékozódáshoz a sötétben. A könnyen be- és kikapcsolható fényes LED-lámpa három üzemmóddal rendelkezik — folyamatos, villogó és SOS világítással. Az SOS módhoz nyomja meg és tartsa lenyomva a gombot 3 másodpercig. A dőlésszög állítható (akár 45°-ban). Elemcsere: nyissa ki az elemtartórekeszt, cserélje az elemeket, zárja vissza az elemtartórekeszt.



3 db AAA elem

## Túlélőkészlet karkötő

A túlélőkészlet karkötő tökéletes ajándék a kíváncsi gyerekeknek és hasznos tárgy a hobbi túrázóknak. Az eszköz iránytűként, éles késként, sípként, tűzgyújtóként és kötélként is használható.



## Walkie-talkie

### Első lépések

Nyomja meg a rögzítőt (23) és óvatosan húzza ki a zsebcsíptetőt (24). Nyissa fel az elemtartó rekesz fedelét, azután – ügyelve a polaritási jelzésekre – helyezzen be 4 db AAA elemet. Zárja le a fedelet kattanásig. Ismételje meg ugyanezeket a lépéseket a második készüléknél is.

### A walkie-talkie használata

**A készülék bekapcsolásához** nyomja meg és tartsa nyomva a főkapcsoló gombot (6) 3 másodpercig.

**A hangerő** az FEL (4) és a LE (7) gombokkal szabályozható.

Mindkét walkie-talkie készüléket **ugyanahhoz a csatornához** és CTCSS hanghoz/DCS kódhoz (ha releváns) kell hangolni, hogy létrejöhessen a kommunikáció. Nyomja meg a MENU (Menü) gombot (11) — a csatornához tartozó számérték villogni kezd. Az FEL (4) és LE (7) gombokkal válassza ki az egyik csatornát, azután a TALK (Beszéd) gomb (15) megnyomásával erősítse meg a kiválasztást. Ha az aktuális csatornához szeretné kiválasztani a CTCSS hangot/DCS kódot, nyomja meg kétszer a MENU (Menü) gombot (11), adja meg a kódolás típusát, azután az egyik kódot. A beállítások mentéséhez nyomja meg a TALK (Beszéd) gombot (15).

**A másik személy felhívásához** nyomja meg a CALL (Hívás) gombot (12). A beszélgetés közben a képernyőn az adatátviteli ikon (TX) látható.

**Hangüzenet küldéséhez** nyomja meg a TALK (Beszéd) gombot (15) és beszéd közben végig tartsa nyomva. A gomb elengedésekor a készülék egy rövid sípszóval jelzi, hogy a készülék vevő üzemmódba váltott.

**A háttérvilágítás felkapcsolásához** nyomja meg bármelyik gombot – a MENU (Menü) gomb (11) és a megfigyelés gomb (5) kivételével.

**A gyári beállítások visszaállításához** kapcsolja ki a készüléket, nyomja meg az FEL gombot (4), azután kapcsolja be ismét a készüléket.

## Egyéb funkciók

**Megfigyelés** – instabil jel esetén használatos. Letiltja a zajzár funkciót, így a kiválasztott csatornán az összes jel hallhatóvá válik.

**Keresés** – minden csatornára vonatkozóan ellenőrzi az aktivitást, és megáll azokon a csatornákon, amelyeken aktivitást érzékel. Nyomja meg a TALK (Beszéd) gombot (15), ha szeretne megállni a kiválasztott csatornán.

**VOX** – bekapcsolja a hangvezérelt adásindítást. A VOX funkció és egy fejhallgató segítségével az adás gombnyomás nélkül elindítható. A VOX üzemmód a MENU (Menü) gomb (11) segítségével kapcsolható be és ki.

**Billentőzár** – segítségével megelőzhető a gombok véletlen megnyomása. Az üzemmód aktiválásához nyomja meg és tartsa nyomva a MENU (Menü) gombot (11) 2 másodpercig.

A TALK (Beszéd) és CALL (Hívás) gombok továbbra is működőképesekek maradnak!

**Zajzár** – automatikusan bekapcsol.

## Műszaki adatok

Frekvenciatartomány	446 MHz
Csatornák	8
Rádiójelek hatósugara	legfeljebb 3 km
Zajzár	+
VOX	+
Megfigyelés	+
Keresés funkció	+
Tápforrás	4 db AAA elem (készülékenként)
Átviteli teljesítmény	0,5 W
Üzemi hőmérséklet-tartomány	-20... 50 °C

## Ápolás és karbantartás

Ne használja a készüléket potenciálisan robbanásveszélyes környezetben, illetve kerékpározás, autózvezetés vagy egyéb jármű vezetése közben.

Amennyiben orvosi műszert használ, a készülék biztonságos használatáról kérdezze meg kezelőorvosát.

Ne használja a készüléket rádióforrások közelében, máskülönben interferencia léphet fel.

A készüléket puha, nedves ronggyal tisztítsa. Ne használjon a készüléken etanol vagy aceton alapú folyadékokat.

**Szavatosság:** 2 év. További részletekért látogasson el weboldalunkra: [www.levenhuk.hu/garancia](http://www.levenhuk.hu/garancia)

A gyártó fenntartja magának a jogot a termékínálat és a műszaki paraméterek előzetes értesítés nélkül történő módosítására.

- Non utilizzare in nessun caso questo apparecchio per guardare direttamente il sole, un'altra sorgente di luce ad alta luminosità o un laser, perché ciò potrebbe provocare DANNI PERMANENTI ALLA RETINA e portare a CECITÀ.
- Fa' attenzione alle punture di insetto!
- I bambini devono usare questo strumento solo sotto la supervisione di un adulto.
- In caso di ingestione di una parte dell'apparecchio o della batteria, consultare immediatamente un medico.
- Tenere i materiali di imballaggio lontano dalla portata dei bambini per evitare il pericolo di soffocamento.
- Sostituire sempre tutte le batterie contemporaneamente, evitando accuratamente di mischiare batterie vecchie con batterie nuove oppure batterie di tipo differente. Assicurarsi che le batterie siano state inserite con la corretta polarità (+ e -). Rimuovere subito le batterie esaurite. Non tentare di riattivare le batterie riscaldandole.

## Binocolo

Osservare attraverso il binocolo con entrambi gli occhi. Per regolare la distanza interpupillare, continuare a variare l'angolo tra le parti del binocolo (relativamente al suo asse centrale) finché non si vede un'unica immagine circolare. Ricordare il posizionamento per gli utilizzi futuri.

Seguire questa procedura per regolare la messa a fuoco:

- Osservare un oggetto lontano tramite il binocolo;
- Ruotare la ghiera di messa a fuoco centrale finché l'oggetto non risulta nitido.



1. Lente obiettivo
2. Oculari
3. Ghiera di messa a fuoco centrale

## Torcia

Far scorrere all'indietro il blocco di sicurezza (3), come mostrato dalla freccia. Premere la leva (4) e la luce si accenderà per un istante. Premere la leva a velocità costante per "generare" elettricità. Una volta finito, spingere la leva all'interno del telaio e riposizionare il blocco di sicurezza.

1. Luce a LED
2. Interruttore ON/OFF (non attivo)
3. Blocco di sicurezza per la leva
4. Leva
5. Laccio

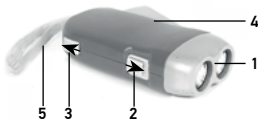

## Fischietto 3 in 1

Questo strumento può essere usato come bussola, termometro e fischietto.



## Barattolo per insetti

Con il barattolo per insetti potrai osservare le creature viventi senza far loro del male e senza rovinare l'ambiente.

Lo spazioso recipiente trasparente può contenere piante, insetti, ragni e persino pesciolini (basta riempire il barattolo d'acqua). Potrai osservare gli ospiti del barattolo attraverso le sue pareti trasparenti oppure tramite il coperchio con le lenti d'ingrandimento integrate.



## Lente d'ingrandimento

La lente d'ingrandimento è uno strumento dotato di pratica impugnatura. Queste lenti d'ingrandimento consentono ai giovani esploratori del mondo di osservare minuscoli oggetti in dettaglio.



## Bussola

Con la bussola è possibile orientare facilmente una mappa e impostare la direzione di viaggio, fare trekking fuori dai sentieri in tutta sicurezza senza perdersi, determinare con facilità la propria posizione e calcolare la distanza da percorrere per arrivare a destinazione.

1. Filo di traguardo (vista frontale)
2. Vetro di lettura
3. Ghiera rotante
4. Fessura di puntamento (tacca di puntamento)
5. Lente di ingrandimento
6. Freccia verso nord (ago della bussola)
7. Quadrante con scala a 360°



## Luce frontale

La luce frontale è uno strumento leggero perfetto per i giochi e per orientarsi facilmente al buio. L'intensa luce LED ha tre modalità di utilizzo (luce fissa, luce lampeggiante e luce SOS) che possono essere facilmente accese o spente. Per la modalità SOS, tenere premuto il pulsante per 3 secondi. L'angolo di inclinazione è regolabile (fino a 45°). Sostituzione delle batterie: aprire lo scomparto delle batterie, sostituire le batterie e chiudere lo scomparto.



3 batterie AAA

## Bracciale con pietra focaia

Il bracciale con pietra focaia è un regalo perfetto per ragazzi curiosi e un utile strumento per chi è appassionato di trekking. Questo utensile può essere usato come bussola, lama affilata, fischietto e corda, oltre che per accendere un fuoco.

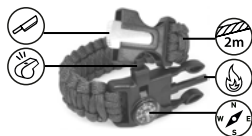

## Walkie-talkie

### Fasi iniziali

Premere la chiusura (23) e tirare delicatamente il fermaglio (24). Aprire lo sportello dello scomparto batterie e inserire 4 batterie AAA come indicato dai simboli di polarità. Chiudere lo sportello fino a udire un clic. Ripetere la procedura con il secondo dispositivo.

### Uso del walkie-talkie

**Per accendere il dispositivo**, tenere premuto il pulsante on/off (6) per 3 secondi.

**Il livello del volume** si controlla con i pulsanti SU (4) e GIÙ (7).

Entrambi i walkie-talkie devono essere sintonizzati sullo **stesso canale** e tono CTCSS/codice DCS (se in uso) per poter comunicare tra loro. Premere il pulsante MENU (11): la cifra del canale inizierà a lampeggiare. Selezionare uno dei canali utilizzando i pulsanti SU (4) e GIÙ (7) e premere il pulsante TALK (Parla) (15) per confermare la selezione. Per selezionare il tono CTCSS/codice DCS per il canale corrente, premere due volte il pulsante MENU (11), specificare il tipo di codifica e quindi uno dei codici. Per salvare le impostazioni, premere il pulsante TALK (Parla) (15).

**Per chiamare l'altra persona**, premere il pulsante di CHIAMA (12). Durante la conversazione, l'icona di trasmissione (TX) verrà mostrata sullo schermo.

Premere il pulsante TALK (Parla) (15) **per inviare un messaggio vocale**: il pulsante va tenuto premuto mentre si parla. Dopo aver rilasciato il pulsante, il dispositivo emetterà un breve bip, indicando il passaggio in modalità ricezione.

**Per accendere la retroilluminazione** premere qualsiasi pulsante tranne il pulsante MENU (11) e il pulsante monitor (5).

**Per ripristinare le impostazioni di fabbrica**, spegnere il dispositivo, premere il pulsante SU (4) e riaccendere il dispositivo.

## Altre funzioni

**Monitoraggio:** si usa in caso di segnale instabile. Disabilita la funzione di squelch in modo che tutti i segnali del canale selezionato diventino udibili.

**Scansione:** controlla la presenza di attività su tutti i canali, fermandosi ovunque venga rilevato un segnale. Premere il pulsante TALK (Parla) (15) per fermarsi sul canale selezionato.

**VOX:** attiva la trasmissione con attivazione vocale. Usando VOX e connettendo un sistema di cuffie con microfono, è possibile trasmettere senza premere alcun pulsante. La modalità VOX si accende/spegne tramite il pulsante MENU (11).

**Blocco della tastiera:** consente di ignorare la pressione accidentale dei pulsanti. Per attivare questa modalità, tenere premuto il pulsante MENU (11) per 2 secondi.

I pulsanti CHIAMA e TALK (Parla) rimangono attivi!

**Squelch:** si attiva automaticamente.

## Specifiche

Range di frequenze	446 MHz
Canali	8
Raggio segnale radio	fino a 3 km
Squelch	+
VOX	+
Monitoraggio	+
Funzione scansione	+
Alimentazione	4 batterie AAA (per ogni dispositivo)
Potenza di trasmissione	0,5 W
Intervallo operativo di temperatura	-20... +50°C

## Cura e manutenzione

Non usare questo strumento in ambienti a rischio di esplosione, né mentre si è in sella a una bicicletta o alla guida di un'auto o di qualsiasi altro veicolo.

Consultare il proprio medico a proposito della sicurezza di questo strumento in relazione a qualsiasi dispositivo medico contemporaneamente in uso.

Non usare questo strumento vicino a delle sorgenti radio, potrebbe causare interferenza.

Pulire lo strumento utilizzando un panno morbido e leggermente inumidito. Non utilizzare mai liquidi a base di etanolo o di acetone a contatto con lo strumento.

**Garanzia:** 2 anni. Per maggiori dettagli, visitare il nostro sito web: [www.levenhuk.eu/warranty](http://www.levenhuk.eu/warranty)

Il produttore si riserva il diritto di modificare senza preavviso le specifiche tecniche e la gamma dei prodotti.



- Pod żadnym pozorem nie wolno kierować przyrządu bezpośrednio na słońce, światło laserowe lub inne źródło jasnego światła, ponieważ może to spowodować TRWAŁE USZKODZENIE SIATKÓWKI lub doprowadzić do SŁEPOTY.
- Uwważaj na ugryzienia owadów!
- Dzieci mogą używać tego urządzenia tylko pod nadzorem osoby dorosłej.
- W razie potknięcia jakiegokolwiek części lub baterii należy natychmiast skontaktować się z lekarzem.
- Elementy opakowania trzyma poza zasięgiem dzieci.
- Należy wymieniać wszystkie baterie jednocześnie; nie należy łączyć starych i nowych baterii ani baterii różnych typów. Podczas wkładania baterii należy zwracać uwagę na ich bieguny (znaki + i -). Zużyte baterie należy natychmiast wyjąć. Nie ogrzewać baterii w celu przedłużenia czasu ich działania.

## Lornetka

Przytóż obydwójce oczu do okularów lornetki. Aby wyregulować rozstaw źrenic, zmieniaj kąt między elementami lornetki (względem osi środkowej), aż obrazy połączą się w jeden okrąg. Zapamiętaj ustawienie na przyszłość.

Aby wyregulować ostrość, wykonaj następujące czynności:

- Obserwuj przez lornetkę oddalony obiekt.
- Obracaj centralne koło ustawiania ostrości, aż obraz będzie ostry.



1. Soczewki obiektywowe
2. Okulary
3. Centralne koło ustawiania ostrości

## Latarka

Przesuń blokadę (3) do tyłu zgodnie z kierunkiem wskazanym strzałką. Naciśnij dźwignię (4) — latarka błyśnie. Naciśnij dźwignię w równomiernym tempie, aby generować prąd. Po zakończeniu wciśnij dźwignię do obudowy i z powrotem przesuń blokadę.

1. Latarka LED
2. Przełącznik (nieaktywny)
3. Blokada dźwigni
4. Dźwignia
5. Pasek

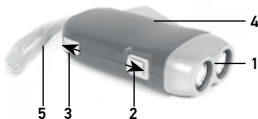

## Gwizdek 3 w 1

Urządzenie ma funkcje kompasu, termometru i gwizdka.



## Pojemnik do obserwacji owadów

Pojemnik do obserwacji owadów pozwala obserwować żywe organizmy bez szkody dla nich i dla środowiska. W przestronnym, przezroczystym szklanym pojemniku możesz umieścić rośliny, owady, pająki, a nawet ryby (jeśli wypełnisz pojemnik wodą). Organizmy znajdujące się w pojemniku można oglądać przez przezroczyste ścianki lub wbudowane soczewki powiększające.



## Lupa

Wygodna lupa z rączką. Z jej pomocą młodzi odkrywcy mogą poznawać świat w powiększeniu i obserwować szczegóły niewielkich obiektów.



## Kompas

Kompas ułatwia zorientowanie mapy i określenie kierunków podróży, umożliwia bezpieczną wędrówkę w terenie, bez niebezpieczeństwa zgubienia się, oraz określenie położenia i odległości do celu.

1. Kreska celownicza (przednia część)
2. Okno kontrolne
3. Pierścień obrotowy
4. Szczepinka celownicza (celownik)
5. Szkoło powiększające
6. Iglta magnetyczna (strzałka wskazująca północ)
7. Podziałka stopniowa 360°



## Latarka nagłowna

Latarka nagłowna to przyrząd o niewielkiej masie, który idealnie sprawdza się podczas zabawy i szukaniu drogi w ciemności. Jasne oświetlenie LED ma trzy tryby pracy — standardowy, błyskanie oraz SOS — które można bardzo łatwo włączać i wyłączać. Aby włączyć tryb SOS, naciśnij i przytrzymaj przycisk przez 3 sekundy. Kąt nachylenia latarki można regulować (w zakresie 45°). Wymiana baterii: otwórz komorę baterii, wymień baterie, a następnie zamknij komorę.



3 baterie AAA

## Bransoleta z krzesiwem

Bransoleta z krzesiwem do doskonały prezent dla każdego ciekawego świata dziecka oraz użyteczne narzędzie dla miłośników wędrówek. Ten przyrząd zawiera kompas, ostrze, gwizdek, krzesiwo i linę.

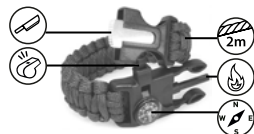

## Walkie-talkie

### Pierwsze kroki

Naciśnij zaczep (23) i delikatnie odciagnij klips (24). Otwórz pokrywę komory baterii i włóż 4 baterie AAA zgodnie z prawidłowymi oznaczeniami polaryzacji. Zamknij pokrywę tak, aby się zatrzasnęła. Powtórz te same czynności z drugim urządzeniem.

### Instrukcja obsługi krótkofalówki

**Aby włączyć urządzenie**, naciśnij i przytrzymaj przez 3 sekundy przycisk wł./wył (6).

**Poziom głośności** ustawia się przyciskami w górę (4) i w dół (7).

Obie krótkofalówki muszą mieć ustawiony **taki sam kanał** i ton CTCSS/kod DCS (jeśli jest używany), aby umożliwić komunikację. Po naciśnięciu przycisku MENU (11) cyfra kanału zacznie migać. Wybierz jeden z kanałów CTCSS/kod DCS bieżącego kanału, naciśnij przycisk TALK (rozmów) (15). Aby wybrać ton CTCSS/kod DCS bieżącego kanału, naciśnij dwukrotnie przycisk MENU (11), wybierz typ kodowania oraz jeden z kodów. Aby zapisać ustawienia, naciśnij przycisk TALK (rozmów) (15).

**Aby wywołać inną osobę**, naciśnij przycisk wywoływania (12). Podczas rozmowy na ekranie będzie wyświetlana ikona transferu (TX).

Naciśnij przycisk TALK (15) (rozmów), aby **wystać wiadomość głosową** i nie puszczać go podczas mówienia. Po zwolnieniu przycisku zostanie wyemitowany krótki sygnał dźwiękowy oznaczający, że urządzenie przełączyło się na odbiór.

**Aby włączyć podświetlenie**, naciśnij dowolny przycisk poza przyciskami MENU (11) i monitorowania (5).

**Aby przywrócić ustawienia fabryczne**, wyłącz urządzenie, naciśnij przycisk w górę (4) i włącz urządzenie ponownie.

## Pozostałe funkcje

**Monitoring** – jest wykorzystywany, gdy sygnał jest niestabilny. Powoduje wyłączenie funkcji wyciszania szumów, aby wszystkie sygnały wybranego kanału były słyszalne.

**Skanowanie** – sprawdza aktywność na każdym kanale i zatrzymuje się za każdym razem, gdy ją wykryje. Naciśnij przycisk TALK (rozmów) (15), aby zatrzymać się na wybranym kanale.

**VOX** – włącza nadawanie aktywowane głosowo. Po włączeniu trybu VOX i podłączeniu słuchawek można zacząć nadawać bez naciśnięcia przycisków. Tryb VOX włącza/wyłącza się przyciskiem MENU (11).

**Blokada klawiatury** – pozwala uniknąć włączania funkcji przypadkowymi naciśnięciami przycisków. Aby aktywować ten tryb, naciśnij i przytrzymaj przez 2 sekundy przycisk MENU (11).

Przyciski TALK (rozmów) i wywoływania pozostaną aktywne!

**Wyciszanie szumów** – włącza się automatycznie.

## Dane techniczne

Zakres częstotliwości	446 MHz
Kanały	8
Promień sygnału radiowego	do 3 km
Wyciszanie szumów	+
VOX	+
Monitoring	+
Funkcja skanowania	+
Zasilanie	4 baterie AAA (do każdego urządzenia)
Zasięg transmisji	0,5 W
Zakres temperatury pracy	-20... +50°C

## Konserwacja i pielęgnacja

Nie należy używać urządzenia w środowiskach potencjalnie zagrożonych wybuchem ani podczas jazdy rowerem, prowadzenia samochodu lub innego pojazdu.

Skonsultuj się z lekarzem w sprawie bezpieczeństwa urządzenia, jeśli używasz jakichkolwiek urządzeń medycznych. Nie używaj urządzenia w okolicy źródeł sygnału radiowego, ponieważ może to wywołać zakłócenia.

Do czyszczenia urządzenia należy używać miękkiej, wilgotnej ściereczki. Nie należy czyścić środkami zawierającymi etanol lub aceton.

**Gwarancja:** 2 lata. Więcej informacji na ten temat znajduje się na stronie: [www.levenhuk.pl/gwarancja](http://www.levenhuk.pl/gwarancja)

Producent zastrzega sobie prawo wprowadzenia zmian w ofercie produktów i specyfikacjach bez uprzedniego powiadomienia.

- Nunca, em qualquer circunstância, olhe diretamente para o Sol, ou para outra fonte de luz intensa, ou para um laser através deste dispositivo, pois isso pode causar DANOS PERMANENTES A RETINA e pode levar à CEGUEIRA.
- Cuidado com as picadas de insetos!
- As crianças só devem utilizar o dispositivo sob supervisão de um adulto.
- Se uma parte do dispositivo ou a bateria for engolida, procure imediatamente assistência médica.
- Mantenha os materiais da embalagem afastados das crianças para evitar o risco de asfixia.
- Substitua sempre o conjunto de baterias de uma só vez; tome cuidado para não misturar baterias antigas com novas, ou baterias de tipos diferentes. Certifique-se de que as baterias estão instaladas corretamente no que respeita à sua polaridade (+ e -). Remova as baterias usadas prontamente. Nunca aqueça as baterias com o intuito de as reanimar.

## Binóculos

Olhe através das oculares dos binóculos com ambos os olhos. Para ajustar a distância interpupilar, varie o ângulo entre as duas partes dos binóculos (em relação ao seu eixo central) até a imagem se unir num único círculo. Lembre-se desta definição para utilização futura.

Siga este procedimento para ajustar o foco:

- Olhe através dos binóculos para um objeto distante;
- Rode a roda de foco central até que o objeto observado esteja focado.



1. Lentes objetivas
2. Oculares
3. Roda de foco central

## Lanterna

Deslize a patilha de segurança (3) na direção indicada pela seta. Pressione a lingueta (4) e a luz acende durante alguns instantes. Pressione a lingueta a uma velocidade constante para "produzir" eletricidade. Quando terminar, empurre a lingueta para dentro e deslize a patilha de segurança na direção indicada pela seta.

1. Luz LED
2. Interruptor Ligar/desligar (desativado)
3. Patilha de segurança para lingueta
4. Lingueta
5. Correia



## Apito 3 em 1

O dispositivo pode ser utilizado como bússola, termómetro e apito.



## Frasco para insetos

Com o frasco para insetos podes observar seres vivos sem os magoares e sem prejudicares o meio ambiente. Neste espaçoso frasco de vidro transparente consegues guardar plantas, insetos, aranhas e até mesmo peixes (se encheres o frasco com água). Podes examinar os habitantes do frasco através das paredes transparentes ou das lupas incorporadas na tampa.



## Lupa

A lupa tem uma pega prática. Estas lupas permitem que quem gosta de explorar o mundo possa ampliar e observar em detalhe qualquer objeto minúsculo.



## Bússola

Com a bússola pode facilmente orientar um mapa e definir direções de viagem, caminhar em segurança fora da estrada sem se perder, determinar facilmente onde se encontra e calcular a distância até ao seu destino.

1. Fio de visão (visão frontal)
2. Mostrador
3. Aro rotativo
4. Ranhura de visão (entalhe de visão)
5. Lupa
6. Seta norte (agulha da bússola)
7. Escala graduada de 360°



## Lanterna de cabeça

A lanterna é uma ferramenta leve, perfeita para jogos e para se orientar no escuro facilmente. A lâmpada LED brilhante pode ser ligada/desligada facilmente e tem três modos: luz normal, luz intermitente e luz SOS. Para ativar o modo SOS, prima sem soltar o botão durante 3 segundos. O ângulo de inclinação é ajustável (até 45°). Substituição das pilhas: abra o compartimento de pilhas, substitua as pilhas e feche o compartimento.



3 pilhas AAA

## Pulseira de pederneira

A pulseira de pederneira é um ótimo presente para crianças curiosas e uma ferramenta prática para quem faz caminhadas. Este equipamento pode ser usado como bússola, lâmina afiada, apito, isqueiro e corda.

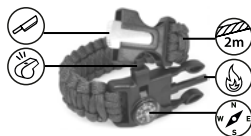

## Walkie-talkie

### Introdução

Prima o botão de fixação (23) e puxe o clipe de bolso (24) suavemente. Abra a tampa do compartimento das pilhas e coloque 4 pilhas AAA, de acordo com as marcas de polaridade corretas. Feche a tampa até ouvir um estalido. O procedimento é o mesmo para o segundo dispositivo.

### Utilizar o walkie-talkie

**Para ligar o dispositivo**, prima sem soltar o botão Ligar/Desligar (6) durante 3 segundos.

O **nível de volume** é controlado pelos botões de seta para CIMA (4) e para BAIXO (7).

Ambos os walkie-talkies têm de ser sintonizados **no mesmo canal** e no mesmo código CTCSS/DCS (se utilizado), para que possam comunicar entre si. Prima o botão de MENU (11) – o dígito do canal começará a piscar. Seleccione um dos canais utilizando os botões da seta para CIMA (4) e para BAIXO (7) e prima o botão TALK (Falar) (15) para confirmar a escolha. Para seleccionar o código de tom CTCSS/DCS para o canal actual, prima o botão de MENU (11) duas vezes, especifique o tipo de codificação e, em seguida, especifique um dos códigos. Para guardar as definições, prima o botão TALK (Falar) (15).

**Para ligar para a outra pessoa**, prima o botão Chamada (12). Durante a conversa, o ícone de transferência (TX) será apresentado no ecrã.

Prima o botão TALK (Falar) (15) **para enviar uma mensagem de voz** e mantenha-o premido enquanto fala. Após libertar o botão, o dispositivo emitirá um sinal sonoro curto, indicando que o dispositivo mudou para o modo de recepção.

**Para ativar a luz de fundo**, prima qualquer botão exceto o botão de MENU (11) e o botão de monitorização (5).

**Para repor as definições de fábrica**, desligue o dispositivo, prima o botão de seta para CIMA (4) e volte a ligar o dispositivo.

## Outras funções

**Monitorização** – É utilizada no caso de um sinal instável. Desativa a função de silenciador, para que todos os sinais no canal selecionado sejam audíveis.

**Procurar** – Verifica todos os canais de atividade, parando em cada canal onde for detetada atividade. Prima o botão TALK (Falar) (15) para parar no canal selecionado.

**VOX** – Ativa a transmissão ativada por voz. Se utilizar o modo VOX e ligar um auricular, pode transmitir mensagens sem ter de premir botões. O modo VOX é ligado/desligado através do botão de MENU (11).

**Bloqueio do teclado** – Permite-lhe evitar a pressão acidental de botões. Para ativar este modo, prima sem soltar o botão de MENU (11) durante 2 segundos.

Os botões TALK (Falar) e Chamada permanecem ativos!

**Silenciar** – É ativado automaticamente.

## Especificações

Intervalo de frequência	446 MHz
Canais	8
Raio do sinal de rádio	até 3 km
Silenciamento	+
VOX	+
Monitorização	+
Função de procura	+
Fonte de alimentação	4 pilhas AAA (para cada dispositivo)
Potência de transmissão	0,5 W
Intervalo de temperaturas de funcionamento	-20... +50 °C

## Cuidados e manutenção

Não utilize o dispositivo em ambientes potencialmente explosivos, nem ao andar de bicicleta ou conduzir um automóvel ou qualquer outro veículo.

Consulte o seu médico acerca da segurança do dispositivo relativamente a qualquer dispositivo médico que possa estar a utilizar.

Não utilize o dispositivo perto de fontes de rádio, uma vez que pode causar interferências.

Utilize um pano macio e húmido para limpar o dispositivo. Não utilize etanol ou qualquer outro líquido à base de acetona.

**Garantia:** 2 anos. Para detalhes adicionais, visite nossa página na internet: [www.levenhuk.eu/warranty](http://www.levenhuk.eu/warranty)

O fabricante se reserva no direito de fazer alterações na variedade e nas especificações dos produtos sem notificação prévia.

- **Никогда не смотрите в прибор на Солнце, на источник яркого света и лазерного излучения — ЭТО ОПАСНО ДЛЯ ЗРЕНИЯ И МОЖЕТ ПРИВЕСТИ К СЛЕПОТЕ!**
- Остерегайтесь укусов насекомых!
- Дети могут пользоваться прибором только под присмотром взрослых.
- Если деталь прибора или элемент питания были проглочены, срочно обратитесь за медицинской помощью.
- Храните упаковку в недоступном для детей месте во избежание риска удушья.
- При необходимости замены элементов питания меняйте сразу весь комплект, не смешивайте старые и новые элементы питания и не используйте элементы питания разных типов одновременно. Устанавливайте элементы питания в соответствии с указанной полярностью (+ и –). Оперативно вынимайте из прибора использованные элементы питания. Не пытайтесь нагревать элементы питания, чтобы восстановить их работоспособность.

## Бинокль

Смотрите в бинокль обоими глазами. Для регулировки межзрачкового расстояния складывайте или разводите половинки бинокля (относительно его центральной оси) до тех пор, пока изображение в бинокле не сольется в единую окружность. Запомните настройку для использования в дальнейшем.

Для настройки:

- Посмотрите в бинокль на удаленный объект.
- Вращайте кольцо фокусировки, пока предмет наблюдения не будет виден четко.



1. Объективы
2. Окуляры
3. Колесо фокусировки

## Динамо-фонарь

Сдвиньте блокиратор (3) назад, как показывает стрелка. Нажмите на рычаг (4), загорится свет. Нажимайте рычаг с одинаковой скоростью, чтобы «производить» электричество. По окончании использования задвиньте рычаг в корпус и сдвиньте обратно блокиратор.

1. Светодиоды
2. Клавиша Вкл./Выкл. (не активна)
3. Блокиратор рычага
4. Рычаг
5. Ремешок



## Свисток 3 в 1

Устройство можно использовать в качестве компаса, термометра и свистка.



## Лупа-стакан

С лупой-стананом можно наблюдать за живыми организмами, не причиняя вреда природе. В большой прозрачный стакан поместятся растения, насекомые, паучки и даже рыбки (если заполнить стакан водой). Наблюдать за обитателями бокса можно сквозь прозрачные стенки или через встроенные в крышку увеличительные стекла.



## Лупа

Удобная лупа на ручке. С ней юный исследователь сможет увеличить и рассмотреть любые мелкие предметы.



## Компас

С компасом легко ориентироваться по карте и на местности, определять направление пути, удобно двигаться по пересеченной местности, не теряясь, и определять расстояние до цели.

1. Прицельная нить
2. Просмотровая линза
3. Безель (поворотный ободок)
4. Прицельная прорезь
5. Линза
6. Магнитная стрелка
7. Плавающий циферблат



## Фонарик налобный

Налобный фонарик — удобный легкий инструмент для игр и ориентирования в темноте. Яркая светодиодная подсветка имеет три режима — непрерывный, мигающий и сигнал SOS — и легко включается и выключается. Для режима SOS держите кнопку нажатой в течение 3 секунд. Регулируемый угол наклона (до 45°). Замена батареек: откройте батарейный отсек, замените батарейки и закройте отсек.



3 батарейки AAA

## Браслет-огниво

Браслет-огниво — отличный подарок для любознательного ребенка и полезный инструмент для любителя походов. Устройство можно использовать в качестве компаса, острого лезвия, свистка, огнива и веревки.



## Рация

### Начало работы

Нажмите на защелку (23) и аккуратно потяните клипсу (24). Откройте батарейный отсек и установите 4 батарейки типа AAA, соблюдая полярность. Закройте крышку батарейного отсека до щелчка. Повторите со второй рацией.

### Использование устройства

Для включения радиостанции нажмите и удерживайте кнопку (6) в течение 3 секунд.

Уровень громкости регулируется кнопками UP (4) и DOWN (7).

Чтобы вы смогли общаться, обе рации должны быть настроены на один и тот же канал и CTSS тон/DCS код, если он используется. Нажмите кнопку MENU (11) — номер канала начнет мигать. Выберите один из каналов кнопками UP (4) и DOWN (7) и нажмите кнопку передачи (TALK) (15), чтобы подтвердить выбор. Чтобы выбрать CTSS тон/DCS код для текущего канала дважды нажмите кнопку MENU (11), выберите тип кодирования, а затем один из кодов. Для сохранения настроек нажмите кнопку передачи (15).

Для вызова собеседника нажмите кнопку CALL (12). Во время разговора на экране будет гореть иконка передачи (TX).

Нажмите кнопку TALK для передачи голосового сообщения и удерживайте ее нажатой, пока говорите. После того, как кнопка будет отпущена, устройство подаст короткий звуковой сигнал, означающий, что устройство перешло в режим приема.

Для включения подсветки нажмите любую кнопку, кроме кнопки MENU (11) и кнопки контроля радиозфира (15).

Для возврата к заводским настройкам выключите рацию, нажмите кнопку UP (4) и снова включите.

### Прочие функции

Контроль радиозфира (мониторинг) — используется при неустойчивой связи, отключает шумоподавитель, чтобы стали слышны все сигналы на выбранном канале.



**Сканирование** — проверяет все каналы на наличие активности, останавливаясь на каждом канале, где обнаружена активность. Нажмите кнопку передачи (15), чтобы остановиться на выбранном канале.

**VOX** — активирует голосовую активацию передачи. Используя VOX и подключив гарнитуру, вы можете выходить в эфир, не нажимая кнопку. Режим VOX включается и отключается через кнопку MENU (11).

**Блокировка клавиатуры** — позволяет исключить случайное нажатие кнопок. Для активации режима нажмите и удерживайте кнопку MENU (11) в течение 2 секунд.

Кнопки передачи и вызова будут оставаться активными!

**Подавление фоновых шумов** — включается автоматически.

## Технические характеристики

Частотный диапазон	446 MHz
Количество каналов	8
Радиус действия, км	до 3 км
Шумоподавитель	+
VOX	+
Контроль радиоэфира	+
Сканирование	+
Источник питания	4 батарейки типа AAA (для каждого устройства)
Мощность передатчика	0,5 Вт
Диапазон рабочих температур	-20... +50 °C

## Уход и хранение

Не используйте устройство в потенциально взрывоопасных средах, а также во время управления автомобилем, велосипедом или другим транспортным средством.

Проконсультируйтесь с врачом относительно безопасности устройства, если носите какой-либо медицинский прибор.

Не используйте устройство поблизости от источников радиосигнала, чтобы исключить помехи.

Используйте мягкую влажную ткань для очистки устройства. Не используйте жидкости на основе этанола или ацетона.

**Гарантия:** 6 месяцев. Подробнее см. на сайте [www.levenhuk.ru/support](http://www.levenhuk.ru/support)

Производитель оставляет за собой право вносить любые изменения в модельный ряд и технические характеристики или прекращать производство изделия без предварительного уведомления.

## TR Discovery Basics EK90 Kaşif Kit

- **RETİNADA KALICI HASARA** neden olabileceğinden ve **KÖRLÜĞE** yol açabileceğinden kesinlikle, hiçbir koşul altında Güneşe, başka bir parlak ışık kaynağına ya da bu cihaz aracılığıyla bir lazere doğrudan bakmayın.
- Böcek ısırıklarına karşı dikkatli olun!
- Çocuklar cihazı yalnızca yetişkin gözetiminde kullanabilir.
- Cihaz veya pilin bir parçası yutulduğu takdirde, hemen tıbbi yardım alınmalıdır.
- Ambalaj malzemelerini boğulma tehlikesini önlemek için çocuklardan uzak tutun.
- Eski ve yeni piller ile farklı türlerden pilleri birbiriyle birlikte kullanmamaya özen göstererek pil setini her zaman tamamen değiştirin. Pillerin kutupları (+ ve -) açısından doğru bir biçimde takıldığından emin olun. Kullanılmış pilleri derhal çıkarın. Yeniden canlandırmak için kesinlikle pilleri ısıtmayın.

### Dürbün

Her iki gözünüzle dürbün göz merceklelerinden bakın. Gözbebekleri arası mesafeyi ayarlamak için görüntü tek bir daire içerisinde birleşene kadar dürbün bölümleri (merkezi eksenine göre) arasındaki açığı değiştirmeye devam edin. Bu ayarı sonraki kullanım için kaydedin.

Odağı ayarını düzenlemek için bu prosedürü izleyin:

- Dürbününüzden uzaktaki bir nesneye bakın;
- Görüntü odaklanana kadar merkezi odaklama tekerini çevirin.



1. Objektif merceği
2. Göz mercekleri
3. Odak düğmesi

### Fener

Güvenlik kilidini (3) okun gösterdiği gibi geriye kaydırın. Dinamo koluna (4) basın, ışık bir süre yanacaktır. Elektrik "üretmek" için dinamo koluna aynı hızda basın. Işınız bittiğinde, dinamo kolunu gövdeye itin ve güvenlik kilidini geri kaydırın.

1. LED ışık
2. Açma/Kapama düğmesi (etkin değil)
3. Dinamo kolu güvenlik kilidi
4. Dinamo kolu
5. Kayış

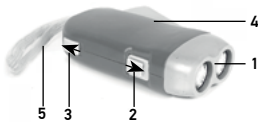

### 3'ü 1 arada düdük

Cihaz pusula, termometre ve düdük olarak kullanılabilir.



### Böcek

Kavanozu ile canlı hayvanları onlara ve doğaya zarar vermeden gözleyebilirsiniz. Bu geniş saydam cam kavanoz bitkileri, böcekleri, örümcekleri ve hatta (kavanoza su doldurulduğunda) balıkları bile içine alır. Saydam duvarlarından ya da dahili büyüteçlere sahip kapağından kavanozun sakinlerini izleyebilirsiniz.



### Büyüteç

Büyüteç tutma saplı kullanışlı büyüteç. Bu büyüteçler dünyanın genç kaşiflerinin her türlü küçük cismi ayrıntılı büyütmesini ve gözlemesini mümkün kılar.



## Pusula

Pusulayla gezi, kaybolmadan arazi yürüyüşü için haritayı hizalayıp yönleri ayarlayabilirsiniz, nerede olduğunuzu kolayca belirleyip hedefinize olan mesafeyi hesaplayabilirsiniz.

1. Nişangah teli (arpacak)
2. Nişangah camı
3. Döner bezel
4. Nişangah yuvası (çentikli arpacak)
5. Büyüteç
6. Kuzey oku (pusula iğnesi)
7. Dereceler işaretli 360° ölçek



## Kafa Lambası

Kafa lambası oyunlar ve karanlıkta kolay yön bulmak için mükemmel ve hafif bir alettir. Parlak LED ışığı üç moda sahiptir – sürekli ışık, yanıp sönen ışık ve SOS ışığı — ve kolayca açılıp kapatılabilir. SOS modu için düğmeyi 3 saniye basılı tutun. Eğim açısı ayarlanabilir (45°'ye kadar). Pil değişimi: Pil bölümünü açın, pilleri yenileri ile değiştirin ve bölmei kapatın.



Baz istasyonu için 3

## Çakmaktaşı bileklik

Çakmaktaşı bileklik meraklı çocuklar için şahane bir hediye ve günlük birliğe doğa yürüyüşçüleri için kullanışlı bir alettir. Bu cihaz pusula, bıçak, düdük, ateş başlatıcı ve ip olarak kullanılabilir.



## Walkie-talkie

### Başlarken

Bağlantı elemanına (23) bastırın ve cep klipsini (24) nazikçe çekin. Pil bölümü kapağını açın ve doğru kutuplara göre 4 adet AAA pil yerleştirin. Çıt sesi gelene kadar kapağı kapatın. İkinci cihazla da aynı adımları tekrarlayın.

### Telsiz kullanımı

**Cihazı açmak için,** Açma/Kapama düğmesini (6) 3 saniye basılı tutun.

**Ses düzeyi YUKARI (4) ve AŞAĞI (7) düğmeleriyle kontrol edilir.**

İletişim kurabilmemiz için her iki telsiz **aynı kanala** ve CTCSS tonuna/DCS koduna (kullanılıyorsa) ayarlanmalıdır. MENU (MENÜ) düğmesine (11) basın – kanal basamağı yanıp sönmeye başlar. YUKARI (4) ve AŞAĞI (7) düğmelerini kullanarak kanallardan birini seçin ve seçimi onaylamak için TALK (Konuşma) düğmesine (15) basın. Geçerli kanal için CTCSS tonu/DCS kodu seçmek üzere, MENU (MENÜ) düğmesine (11) iki kez basın, kodlama türünü ve ardından kodlardan birini belirtin. Ayarları kaydetmek için, TALK (Konuşma) düğmesine (15) basın. **Diğer kişiyi aramak için,** Arama düğmesine (12) basın. Konuşma sırasında, ekranda aktarım simgesi (TX) görünür.

**Sesli mesaj göndermek için** TALK (Konuşma) düğmesine (15) basın ve konuşurken basılı tutun. Düğme bırakıldıktan sonra, cihazda cihazın alma moduna geçtiğini gösteren kısa bir bip sesi duyulur.

**Arka ışığı açmak için,** MENU (MENÜ) düğmesi (11) ve dinleme düğmesi (5) haricindeki herhangi bir düğmeye basın.

**Fabrika ayarlarına geri dönmek için** cihazı kapatın, YUKARI düğmesine (4) basın ve cihazı yeniden açın.

### Diğer işlevler

**Dinleme** – kararsız sinyal durumunda kullanılır. Susturma işlevini devre dışı bırakır, böylece seçilen kanaldaki tüm sinyaller duyulabilir.

**Tarama** – tüm kanalları aktivite için kontrol eder, aktivite saptanan her kanalda durur. Seçilen kanalda durmak için TALK (Konuşma) düğmesine (15) basın.

**VOX** – sesle etkinleşen iletimi etkinleştirir. VOX kullanarak ve bir kulaklık seti bağlayarak, düğmelere basmadan yayına başlayabilirsiniz. VOX modu MENU (MENÜ) düğmesi (11) ile açılır/kapatılır.

**Tuş takımı kilidi** – düğmelere yanlışlıkla basmayı önlemenizi sağlar. Bu modu etkinleştirmek için, MENU (MENÜ) düğmesini (11) 2 saniye basılı tutun.

**TALK (Konuşma)** ve Arama düğmeleri etkin kalır!

**Susturma** – otomatik olarak açılır.

## Teknik Özellikler

Frekans aralığı	446 MHz
Kanallar	8
Radyo sinyali yarıçapı	3 km'ye kadar
Susturma	+
VOX	+
Dinleme	+
Tarama işlevi	+
Güç kaynağı	4 AAA pıl (her bir cihaz için)
İletim gücü	0,5 W
Çalışma sıcaklığı aralığı	-20... +50°C

## Bakım ve onarım

Cihazı, potansiyel olarak patlayıcı ortamlarda veya bisiklet, araba ya da başka bir araç sürerken kullanmayın. Kullanıyor olabileceğiniz tıbbi cihazlara ilişkin olarak cihazın güvenliliği hakkında doktorunuza danışın.

Cihazı radyo kaynaklarının yakınında kullanmayın, parazite neden olabilir.

Cihazı yumuşak, nemli bir bezle temizleyin. Cihaz üzerinde hiçbir tip etanol veya aseton bazlı sıvılar kullanmayın.

**Garanti:** 2 yıl. Daha ayrıntılı bilgi için web sitemizi ziyaret edebilirsiniz: [www.levenhuk.eu/warranty](http://www.levenhuk.eu/warranty)

Üretici, ürün serisinde ve teknik özelliklerinde önceden bildirimde bulunmaksızın değişiklik yapma hakkını saklı tutar.



© 2022 Discovery or its subsidiaries and affiliates. Discovery and related logos are trademarks of Discovery or its subsidiaries and affiliates, used under license.

All rights reserved. Discovery.com

# levenhuk.com

Levenhuk Inc. (USA): 928 E 124th Ave. Ste D, Tampa, FL 33612, USA, +1 813 468-3001, [contact\\_us@levenhuk.com](mailto:contact_us@levenhuk.com)  
Levenhuk Optics s.r.o. (Europe): V Chotejně 700/7, 102 00 Prague 102, Czech Republic, +420 737-004-919, [sales-info@levenhuk.cz](mailto:sales-info@levenhuk.cz)

Levenhuk® is a registered trademark of Levenhuk, Inc.

© 2006—2022 Levenhuk, Inc. All rights reserved.

20220419

**levenhuk**  
Zoom&Joy

**Discovery**